

Refrigerator

User manual

Free Standing Appliance

SAMSUNG



Contents

Safety information	3
What you need to know about the safety instructions	3
Important safety symbols and precautions:	5
Important safety precautions	6
Severe warning signs for transportation and site	9
Critical installation warnings	10
Installation cautions	13
Critical usage warnings	14
Usage cautions	19
Cleaning cautions	22
Critical disposal warnings	24
Additional tips for proper usage	25
Instructions about the WEEE	26
Installation	27
Refrigerator at a glance	28
Step-by-step installation	31
Operations	52
Main panel	52
SmartThings	60
Recommendations for voice recognition	63
Special features	63
Maintenance	76
Handling and care	76
Cleaning	82
Replacement	83
Troubleshooting	86
General	86
Do you hear abnormal sounds from the refrigerator?	92
SmartThings	94
LCD	95
Open Source Announcement	96



Safety information

Before using your new Samsung Refrigerator, please read this manual thoroughly to ensure that you know how to operate the features and functions that your new appliance offers safely and efficiently.

What you need to know about the safety instructions

- Warnings and Important Safety Instructions in this manual do not cover all possible conditions and situations that may occur.
It is your responsibility to use common sense, caution, and care when installing, maintaining, and operating your appliance.
- Because these following operating instructions cover various models, the characteristics of your refrigerator may differ slightly from those described in this manual and not all warning signs may be applicable. If you have any questions or concerns, contact your nearest service center or find help and information online at www.samsung.com.
- R-600a or R-134a is used as a refrigerant. Check the compressor label on the rear of the appliance or the rating label inside the fridge to see which refrigerant is used for your appliance. When this product contains flammable gas (Refrigerant R-600a), contact your local authority in regard to safe disposal of this product.
- In order to avoid the creation of a flammable gas-air mixture if a leak in the refrigerating circuit occurs, the size of the room in which the appliance may be sited depends on the amount of refrigerant used.

Safety information

- Never start up an appliance showing any signs of damage. If in doubt, consult your dealer. The room must be 1 m³ in size for every 8 g of R-600a refrigerant inside the appliance.
The amount of refrigerant in your particular appliance is shown on the identification plate inside the appliance.
- Refrigerant squirting out of the pipes could ignite or cause an eye injury. When refrigerant leaks from the pipe, avoid any naked flames and move anything flammable away from the product and ventilate the room immediately.
 - Failing to do so may result in fire or explosion.
- To avoid contamination of food, please respect the following instructions:
 - Opening the door for long periods can cause a significant increase of the temperature in the compartments of the appliance.
 - Clean regularly surfaces that can come in contact with food and accessible drainage systems.
 - Clean water tanks if they have not been used for 48 h; flush the water system connected to a water supply if water has not been drawn for 5 days.
 - Store raw meat and fish in suitable containers in the refrigerator, so that it is not in contact with or drip onto other food.
 - Two-star frozen-food compartments are suitable for storing pre-frozen food, storing or making icecream and making ice cubes.
 - One-, two- and three-star compartments are not suitable for the freezing of fresh food.

- If the refrigerating appliance is left empty for long periods, switch off, defrost, clean, dry, and leave the door open to prevent mould developing within the appliance.

Important safety symbols and precautions:

Please follow all safety instructions in this manual. This manual uses the following safety symbols.

WARNING

Hazards or unsafe practices that may result in **severe personal injury, property damage, and/or death.**

CAUTION

Hazards or unsafe practices that may result in **severe personal injury and/or property damage.**

NOTE

Useful information that helps users understand or benefit from the refrigerator.

These warning signs are here to prevent injury to you and others.

Please follow them carefully.

After reading this section, keep it in a safe place for future reference.

Safety information

Important safety precautions



WARNING; Risk of fire / flammable materials

WARNING

- When positioning the appliance, ensure the supply cord is not trapped or damaged.
- Do not locate multiple portable socket-outlets or portable power supplies at the rear of the appliance.
- Fill with potable water only.
- Connect to potable water supply only.
- Keep ventilation openings, in the appliance enclosure or in the built-in structure, clear of obstruction.
- Do not use mechanical devices or any other means to accelerate the defrosting process, other than those recommended by the manufacturer.
- Do not damage the refrigerant circuit.
- Do not use electrical appliances inside the food storage compartments of the appliance, unless they are of the type recommended by the manufacturer.

- This appliance is not intended for use by persons (including children) with reduced physical, sensory, or mental capabilities, or those who lack experience and knowledge, unless they have been given supervision or instruction concerning the use of the appliance by a person responsible for their safety.

- This appliance can be used by children aged from 8 years and above and persons with reduced physical, sensory or mental capabilities or lack of experience and knowledge if they have been given supervision or instruction concerning use of the appliance in a safe way and understand the hazards involved. Children shall not play with the appliance. Cleaning and user maintenance shall not be made by children without supervision. Children aged from 3 to 8 years are allowed to load and unload refrigerating appliances.
- If the supply cord is damaged, it must be replaced by the manufacturer, its service agent or similarly qualified persons in order to avoid a hazard.
- The socket must be easily accessible so that the appliance can be quickly disconnected from the supply in an emergency.
 - It must be outside the area of the rear of the appliance.
- Do not store explosive substances such as aerosol cans with a flammable propellant in this appliance.
- If the product is equipped with LED lamps, do not disassemble the Lamp Covers and LED lamps yourself.
 - Contact a Samsung service center.
 - Use only the LED Lamps provided by the manufacturer or its service agents.
- New hose-sets supplied with the appliance are to be used and old hose-sets should not be reused.
- Have the refrigerator's water supply connected only to a potable water supply. To operate the ice maker properly, water pressure of 206-861 kPa (30-125 psi) is required.



Safety information

- For the most efficient use of energy, please keep the all inner fittings such as baskets, drawers, shelves on the position supplied by manufacturer.
- To get the best energy efficiency of this product, please leave all shelves, drawers and baskets on their original position.

How to minimize the energy consumption

- Install the appliance in a cool, dry room with adequate ventilation.
- Ensure that it is not exposed to direct sunlight and never put it near a direct source of heat (radiator, for example).
 - Not to block any vents or grilles is recommended for energy efficiency.
 - Allow warm food to cool down before placing it in the appliance.
 - Put frozen food in the refrigerator to thaw. You can then use the low temperatures of the frozen products to cool food in the refrigerator.
 - Do not keep the door of the appliance open for too long when putting food in or taking food out.
 - The shorter time for which the door is open, the less ice will form in the freezer.
 - Clean the rear of the refrigerator regularly. Dust increases energy consumption.
 - Do not set temperature colder than necessary.
 - Ensure sufficient air exhaust at the refrigerator base and at the back wall of the refrigerator. Do not cover air vent openings.



-
- Allow clearance to the right, left, back and top when installing. This will help reduce power consumption and keep your energy bills lower.

This appliance is intended to be used in household and similar applications such as

- staff kitchen areas in shops, offices and other working environments;
- farm houses and by clients in hotels, motels and other residential type environments;
- bed and breakfast type environments;
- catering and similar non-retail applications.

Severe warning signs for transportation and site

WARNING

- When transporting and installing the appliance, care should be taken to ensure that no parts of the refrigerating circuit are damaged.
 - Refrigerant leaking from the pipe work could ignite or cause an eye injury. If a leak is detected, avoid any naked flames or potential sources of ignition and air the room in which the appliance is standing for several minutes.

Safety information

- This appliance contains a small amount of isobutane refrigerant (R-600a), a natural gas with high environmental compatibility that is, however, also combustible. When transporting and installing the appliance, care should be taken to ensure that no parts of the refrigerating circuit are damaged.
- When transporting and installing the refrigerator, do not touch the water hose on the back side of the refrigerator.
 - This may damage the refrigerator and as a result the water dispenser can not be used.

Critical installation warnings

WARNING

- Do not install the refrigerator in a damp location or place where it may come in contact with water.
 - Deteriorated insulation on electrical parts may cause an electric shock or fire.
- Do not place this refrigerator in direct sunlight or expose it to the heat from stoves, room heaters, or other appliances.
- Do not plug several appliances into the same multiple power strip. The refrigerator should always be plugged into its own individual electrical outlet which has a voltage rating that matches the voltage listed on the refrigerator's rating plate.
 - This provides the best performance and also prevents overloading of house wiring circuits, which could cause a fire hazard from overheated wires.

-
- If the wall socket is loose, do not insert the power plug.
 - There is a risk of electric shock or fire.
 - Do not use a power cord that has cracks or abrasion damage along its length or at either end.
 - Do not bend the power cord excessively or place heavy objects on it.
 - Do not pull or excessively bend the power cord.
 - Do not twist or tie the power cord.
 - Do not hook the power cord over a metal object, place a heavy object on the power cord, insert the power cord between objects, or push the power cord into the space behind the appliance.
 - When moving the refrigerator, be careful not to roll over or damage the power cord.
 - This may result in an electric shock or fire.
 - Never unplug your refrigerator by pulling on the power cord. Always grip the plug firmly and pull straight out from the outlet.
 - Damage to the cord may cause a short-circuit, fire, and/or electric shock.
 - Do not use aerosols near the refrigerator.
 - Using aerosols near the refrigerator may cause an explosion or fire.
 - Do not install this appliance near a heater or inflammable material.
 - Do not install this appliance in a location where gas may leak.
 - This may result in an electric shock or fire.

Safety information

- This refrigerator must be properly located and installed in accordance with the instructions in this manual before you use it.
- Connect the power plug in the proper position with the cord hanging down.
 - If you connect the power plug upside down, the wire can get cut off and cause a fire or electric shock.
- Make sure that the power plug is not crushed or damaged by the back of the refrigerator.
- Keep the packing materials out of reach of children.
 - There is a risk of death from suffocation if a child puts the packing materials on his or her head.
- Do not install this appliance in a humid, oily or dusty location, in a location exposed to direct sunlight and water (rain drops).
 - Deteriorated insulation of electrical parts may cause an electric shock or fire.
- Do not stand on top of the appliance or place objects (such as laundry, lighted candles, lighted cigarettes, dishes, chemicals, metal objects, etc.) on the appliance.
 - This may result in an electric shock, fire, problems with the product, or injury.
- You need to remove all the protective plastic film before you initially plug the product in.
- Children should be supervised to ensure that they do not play with the snap rings used for door adjustment or the water tube clips.
 - There is risk of death by suffocation if a child swallows a snap ring or water tube clip. Keep the snap rings and water tube clips out of children's reach.

- The refrigerator must be safely grounded.
 - Always make sure that you have grounded the refrigerator before attempting to investigate or repair any part of the appliance. Power leakages can cause severe electric shock.
- Never use gas pipes, telephone lines, or other potential lightning attractors as an electrical ground.
 - You must ground the refrigerator to prevent any power leakages or electric shocks caused by current leakage from the refrigerator.
 - This may result in an electric shock, fire, explosion, or problems with the product.
- Plug the power plug into the wall socket firmly. Do not use a damaged power plug, damaged power cord, or loose wall socket.
 - This may result in an electric shock or fire.
- The fuse on the refrigerator must be changed by a qualified technician or service company.
 - Failing to do so may result in an electric shock or personal injury.

Installation cautions

CAUTION

- Allow sufficient space around the refrigerator and install it on a flat surface.
 - If your refrigerator is not level, cooling efficiency and durability can be declined.

Safety information

- Allow the appliance to stand for 2-3 hours before loading foods after installation and turning on.
- We strongly recommend you have a qualified technician or service company install the refrigerator.
 - Failing to do so may result in an electric shock, fire, explosion, problems with the product, or injury.

Critical usage warnings

WARNING

- Do not insert the power plug into a wall socket with wet hands.
 - This may result in an electric shock.
- Do not store articles on the top of the appliance.
 - When you open or close the door, the articles may fall and cause personal injury and/or material damage.
- Do not insert hands, feet or metal objects (such as chopsticks, etc.) into the bottom or the back of the refrigerator.
 - This may result in an electric shock or injury.
 - Any sharp edges may cause a personal injury.
- Do not touch the inside walls of the freezer or products stored in the freezer with wet hands.
 - This may cause frostbite.
- Do not put a container filled with water on the refrigerator.
 - If spilled, there is a risk of fire or electric shock.

- Do not keep volatile or flammable objects or substances (benzene, thinner, propane gas, alcohol, ether, LP gas, and other such products) in the refrigerator.
 - This refrigerator is for storing food only.
 - This may result in fire or explosion.
- Children should be supervised to ensure that they do not play with the appliance.
 - Keep fingers out of “pinch point” areas. Clearances between the doors and cabinet are necessarily small. Be careful when you open the doors if children are in the area.
- Do not put your fingers or children's fingers between the doors.
 - Keep fingers out of the left and right door gaps. Be careful when you open the doors if your fingers are in between the doors.
- Do not let children hang on the door or door bins. A serious injury may occur.
- Do not let children go inside the refrigerator. They could become trapped.
- Do not insert your hands into the bottom area under the appliance.
 - Any sharp edges may cause personal injury.
- Do not store pharmaceutical products, scientific materials, or temperature sensitive products in the refrigerator.
 - Products that require strict temperature controls must not be stored in the refrigerator.
- If you smell pharmaceutical or smoke, pull out power plug immediately and contact your Samsung Electronics service center.

Safety information

- If any dust or water is in Refrigerator, pull out power plug and contact your Samsung Electronics service center.
 - Otherwise there is a risk of fire.
- Do not let children step on a drawer.
 - The drawer may break and cause them to slip.
- Do not leave the doors of the refrigerator open while the refrigerator is unattended and do not let children enter inside the refrigerator.
- Do not allow babies or children go inside the drawer.
 - It can cause death from suffocation by entrapment or personal injury.
- Do not overfill the refrigerator with food.
 - When you open the door, an item may fall out and cause personal injury or material damage.
- Do not spray volatile material such as insecticide onto the surface of the appliance.
 - As well as being harmful to humans, it may also result in an electric shock, fire, or problems with the product.
- Never put fingers or other objects into the water dispenser hole, ice chute and ice maker bucket.
 - It may cause a personal injury or material damage.
- Do not use or place any substances sensitive to temperature such as flammable sprays, flammable objects, dry ice, medicine, or chemicals near or inside of the refrigerator.
- Do not use a hair dryer to dry the inside of the refrigerator. Do not place a lighted candle in the refrigerator for removing bad odours.
 - This may result in an electric shock or fire.

-
- Fill the water tank and ice cube trays with potable water only (tap water, mineral water, or purified water).
 - Do not fill the tank with tea or a sports drink. This may damage the refrigerator.
 - Do not stand on top of the appliance or place objects (such as laundry, lighted candles, lighted cigarettes, dishes, chemicals, metal objects, etc.) on the appliance. This may result in an electric shock, fire, problems with the product, or injury. Do not put a container filled with water on the appliance.
 - If spilled, there is a risk of fire or electric shock.
 - Never stare directly at the UV LED lamp for long periods of time.
 - This may result in eye strain due to the ultraviolet rays.
 - Do not put shelf in upside down. Shelf stopper could not work.
 - It may cause a personal injury because of glass shelf drop.
 - If a gas leak is detected, avoid any naked flames or potential sources of ignition, and air the room in which the appliance is standing for several minutes.
 - Do not touch the appliance or power cord.
 - Do not use a ventilating fan.
 - A spark may result in explosion or fire.
 - Bottles should be stored tightly together so that they do not fall out.
 - This product is intended only for the storage of food in a domestic environment.

Safety information

- Never put fingers or other objects into the water dispenser hole, ice chute and ice maker bucket.
 - It may cause a personal injury or material damage.
- Do not attempt to repair, disassemble, or modify the refrigerator yourself.
- Do not use any fuse (such as cooper, steel wire, etc.) other than a standard fuse.
- If your refrigerator needs to be repaired or reinstalled, contact your nearest service center.
 - Failing to do so may result in an electric shock, fire, problems with the product, or injury.
- If the refrigerator emits a burning smell or smoke, unplug the refrigerator immediately and contact your Samsung Electronics service center.
 - Failing to do so may result in an electric or fire hazards.
- Pull the power plug out of the socket before changing the interior lamps of the refrigerator.
 - Otherwise, there is a risk of electric shock.
- If you experience difficulty changing a non-LED light, contact a Samsung service center.
- Plug the power plug into the wall socket firmly.
- Do not use a damaged power plug, damaged power cord or loose wall socket.
 - This may result in an electric shock or fire.

Usage cautions

CAUTION

- Do not refreeze thawed food.
 - Frozen and thawed food will develop harmful bacteria faster than fresh.
 - The second thaw will break down even more cells, leaching out moisture and changing the integrity of the product.
- Do not thaw meat at room temperature.
 - Safety will depend on whether the raw product was handled properly.
- Do not place glass bottles or carbonated beverages into the freezer.
 - The container may freeze and break, and this may result in injury.
- Use only the ice maker provided with the refrigerator.
- If you will be away from home for a long period of time (on vacation, for example) and won't be using the water or ice dispensers, close the water valve.
 - Otherwise, water leakage may occur.
- If you won't be using the refrigerator for a very long period of time, (3 weeks or more) empty the refrigerator including the ice bucket, unplug it, close the water valve, wipe excess moisture from the inside walls, and leave the doors open to prevent odors and mold.
- To get the best performance from the product:
 - Do not place food too close to the vents at the rear of the refrigerator as this can obstruct free air circulation in the refrigerator compartment.



Safety information

- Wrap food up properly or place it in airtight containers before putting it into the refrigerator.
- Please observe maximum storage times and expiration dates of frozen goods.
- There is no need to disconnect the refrigerator from the power supply if you will be away for less than three weeks. However, if you will be away for more than three weeks, remove all the food and ice in the ice bucket, unplug the refrigerator, close the water valve, wipe excess moisture from the inside walls, and leave the doors open to prevent odors and mold.
- Service Warranty and Modification.
 - Any changes or modifications performed by a 3rd party on this finished appliance are not covered under Samsung warranty service, nor is Samsung responsible for safety issues that result from 3rd party modifications.
- Do not block the air vents inside the refrigerator.
 - If the air vents are blocked, especially with a plastic bag, the refrigerator can be over cooled. If a cooling period lasts too long, the water filter may break and cause water leakage.
- Use only the ice-maker provided with the refrigerator.
- Wipe excess moisture from the inside and leave the doors open.
 - Otherwise, odor and mold may develop.
- If the refrigerator is disconnected from the power supply, you should wait for at least five minutes before plugging it back in.



-
- When the refrigerator got wet by water, pull out the power plug and contact your Samsung Electronics service center.
 - Do not strike or apply excessive force to any glass surface.
 - Broken glass may result in a personal injury and/or property damage.
 - Be careful that your fingers are not caught in.
 - If the refrigerator is flooded, make sure to contact your nearest service center.
 - There is a risk of electric shock or fire.
 - Do not keep vegetable oil in your refrigerator's door bins. The oil can solidify, making it foul-tasting and difficult to use. In addition, the open container can leak and the leaked oil can cause the door bin to crack. After opening an oil container, it is best to keep the container in a cool and shaded place such as a cupboard or pantry.
 - Examples of vegetable oil: olive oil, corn oil, grape-seed oil, etc.

Safety information

Cleaning cautions

CAUTION

- Do not spray water directly on the inside or outside the refrigerator.
 - There is a risk of fire or electric shock.
- Do not use a hair dryer to dry the inside of the refrigerator.
- Do not place a lighted candle in the refrigerator to remove bad odors.
 - This may result in an electric shock or fire.
- Do not spray cleaning products directly on the display.
 - Printed letters on the display may come off.
- If any foreign substance such as water has entered the appliance, unplug the power plug and contact your nearest service center.
 - Failing to do so may result in an electric shock or fire.
- Use a clean, dry cloth to remove any foreign matter or dust from the power plug blades. Do not use a wet or damp cloth when cleaning the plug.
 - Otherwise, there is a risk of fire or electric shock.
- Do not clean the appliance by spraying water directly onto it.
- Do not use benzene, thinner, or Clorox, Chloride for cleaning.
 - They may damage the surface of the appliance and may cause a fire.
- Never put fingers or other objects into the dispenser hole.
 - It may cause a personal injury or material damage.

-
- Before cleaning or performing maintenance, unplug the appliance from the wall socket.
 - Failing to do so may result in an electric shock or fire.
 - Use a clean sponge or soft cloth and a mild detergent in warm water to clean the refrigerator.
 - Do not use abrasive or harsh cleansers such as window sprays, scouring cleansers, flammable fluids, muriatic acid, cleaning waxes, concentrated detergents, bleaches, or cleansers containing petroleum products on exterior surfaces (doors and cabinet), plastic parts, door and interior liners, and gaskets.
 - These can scratch or damage the material.
 - Do not clean glass shelves or covers with warm water when they are cold. Glass shelves and covers may break if exposed to sudden temperature changes or impacts such as bumping or dropping.

Safety information

Critical disposal warnings

WARNING

- Please dispose of the packaging material from this product in an environmentally friendly manner.
- Ensure that none of the pipes on the back of the refrigerator are damaged prior to disposal.
- R-600a or R-134a is used as a refrigerant. Check the compressor label on the rear of the appliance or the rating label inside the fridge to see which refrigerant is used for your refrigerator. If this refrigerator contains flammable gas (Refrigerant R-600a), contact your local authority in regard to safe disposal of this product.
- When disposing of this refrigerator, remove the door/door seals and door latch so that small children or animals cannot become trapped inside. Children should be supervised to ensure that they do not play with the appliance. If trapped inside, a child may get hurt or suffocate to death.
 - If trapped inside, the child may become injury and suffocate to death.
- Cyclopentane is used in the insulation. The gases in the insulation material require a special disposal procedure. Please contact your local authorities in regard to the environmentally safe disposal of this product.
- Keep all packaging materials well out of the reach of children, as packaging materials can be dangerous to children.
 - If a child places a bag over his or her head, the child could suffocate.

Additional tips for proper usage

- In the event of a power failure, call the local office of your electric company and ask how long the failure is going to last.
 - Most power failures that are corrected in an hour or two will not affect your refrigerator temperatures. However, you should minimize the number of door openings while the power is off.
 - Should the power failure last more than 24 hours, remove and discard all frozen food.
- The refrigerator might not operate consistently (frozen contents can thaw or temperatures can become too warm in the frozen food compartment) if sited for an extended period of time in a location where ambient air temperatures are constantly below the temperatures for which the appliance is designed.
- In case of particular foods, keeping it under refrigeration can have a bad effect on preservation due to its properties.
- Your appliance is frost free, which means there is no need to manually defrost your appliance. This will be carried out automatically.
- Temperature rise during defrosting complies with ISO requirements. If you want to prevent an undue rise in the temperature of frozen food while the appliance defrosts, wrap the frozen food in several layers of newspaper.
- Do not re-freeze frozen foods that have thawed completely.



Safety information

- The temperature of two star section (sections) or compartment (compartments) which have two star symbol (❄️❄️) is slightly higher than other freezer compartment (compartments).

The two star section (sections) or compartment (compartments) is (are) based on the instruction and/or the condition as delivered.

Instructions about the WEEE



Correct Disposal of This Product (Waste Electrical & Electronic Equipment)
(Applicable in countries with separate collection systems)

This marking on the product, accessories or literature indicates that the product and its electronic accessories (e.g. charger, headset, USB cable) should not be disposed of with other household waste at the end of their working life. To prevent possible harm to the environment or human health from uncontrolled waste disposal, please separate these items from other types of waste and recycle them responsibly to promote the sustainable reuse of material resources.

For more information on safe disposal and recycling visit our website www.samsung.com/in/support or contact our Helpline numbers - 1800 40 SAMSUNG (1800 40 7267864).



Installation

Follow these instructions carefully to ensure a proper installation of this refrigerator and to prevent accidents before using it.

WARNING

- Use the refrigerator only for its intended purpose as described in this manual.
- Any servicing must be performed by a qualified technician.
- Dispose of the product packaging material in compliance with the local regulations.
- To prevent electric shock, unplug the power plug before servicing or replacing parts.

Installation

Refrigerator at a glance

The actual refrigerator and provided component parts of your refrigerator may differ from the illustrations in this manual, depending on the model and the country.

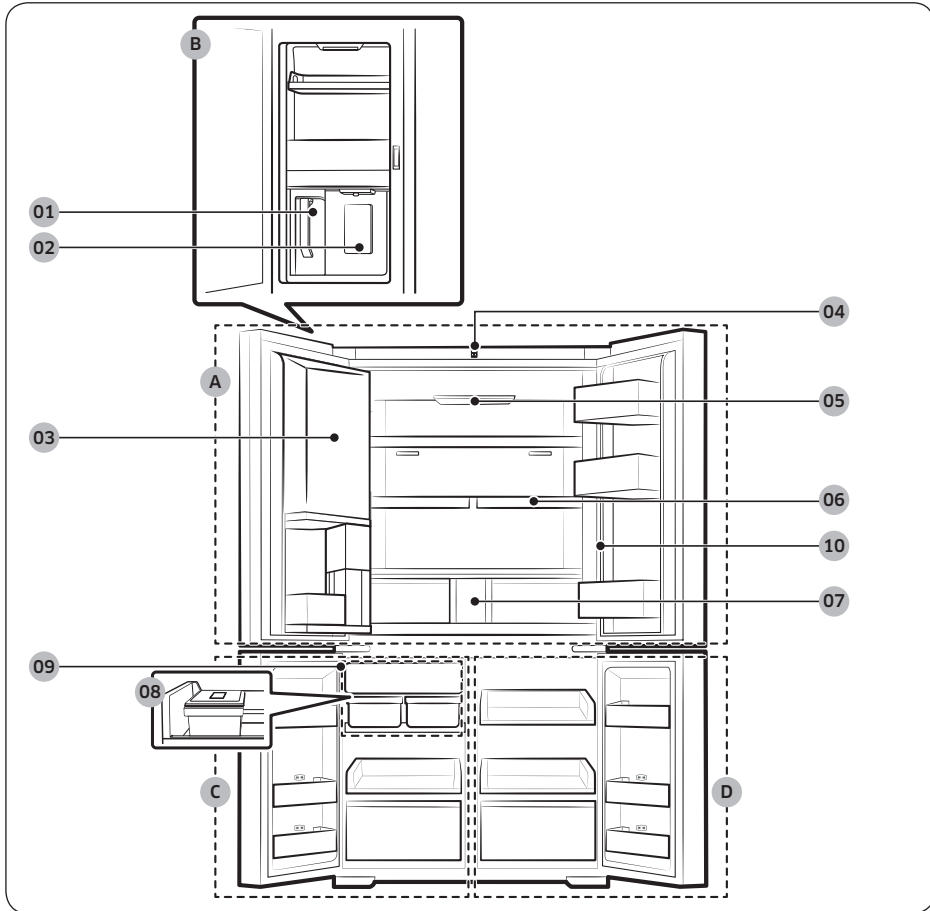

-
- 01 AutoFill Pitcher **
 - 02 Water dispenser **
 - 03 Beverage Zone *
 - 04 Camera *
 - 05 UV Deodorizing Filter *
 - 06 Quick Space shelf
 - 07 Water filter **
 - 08 Tray Ice Maker *
 - 09 Auto Ice Maker **
 - 10 Main panel * (General type)

- A. Fridge
- B. Beverage Center **
- C. Freezer
- D. FlexZone

* Applicable models only

** Dispenser models only

 **NOTE**

- For energy efficiency, keep all shelves, drawers, and baskets in their original positions.
- When closing the door, make sure the vertical hinged section is in the correct position to avoid scratching the other door.
- If the vertical hinged section is reversed, put it back into the correct position, and then close the door.
- Moisture may form at times on the vertical hinged section.
- If you close a door forcefully, the other door may open.
- If the internal or external LED lamp is out of order, contact a local Samsung service center.

Installation

Door bins

Your refrigerator ships with door bins of different types and sizes. If the door bins for your refrigerator were packaged separately, use the figure below to help you position the bins properly.

NOTE

The actual refrigerator and provided component parts of your refrigerator may differ from the illustrations in this manual, depending on the model and the country.

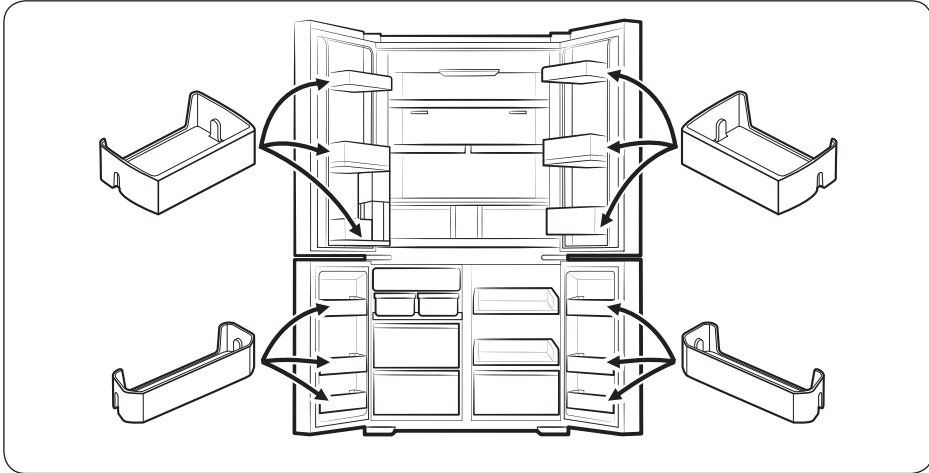

Step-by-step installation

STEP 1 Select a site

The site must:

- Have a solid level surface without carpeting or flooring that may obstruct ventilation
- Be out of direct sunlight
- Have adequate room for opening and closing the door
- Be away from any heat source
- Provide room for maintenance and servicing
- Have a temperature range between 10 °C and 43 °C

Effective temperature range

The refrigerator is designed to operate normally in the temperature range specified by its class rating.

Class	Symbol	Ambient Temperature range (°C)	
		IEC 62552 (ISO 15502)	ISO 8561
Extended Temperate	SN	+10 to +32	+10 to +32
Temperate	N	+16 to +32	+16 to +32
Subtropical	ST	+16 to +38	+18 to +38
Tropical	T	+16 to +43	+18 to +43

NOTE

The cooling performance and power consumption of the refrigerator may be affected by the ambient temperature, the door-opening frequency, and the location of the refrigerator. We recommend adjusting the temperature settings as appropriate.

Installation

Clearance

See the following figures and tables for installation space requirements.

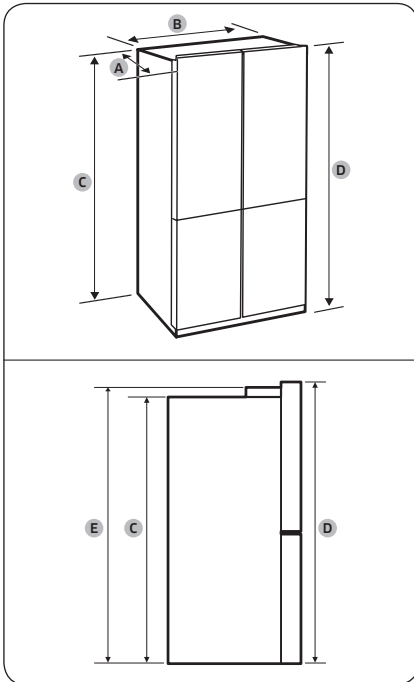

Model	RF65DB*	RF65DG*
A	731	723
B	912	
C	1797	
D	1853	1830
E	1830	

Model	RF71DB*	RF71DG*
A	869	861
B	912	
C	1797	
D	1853	1830
E	1830	

(Unit: mm)

- A. Depth
- B. Width
- C. Height (without hinge)
- D. Overall Height
- E. Height (with hinge)

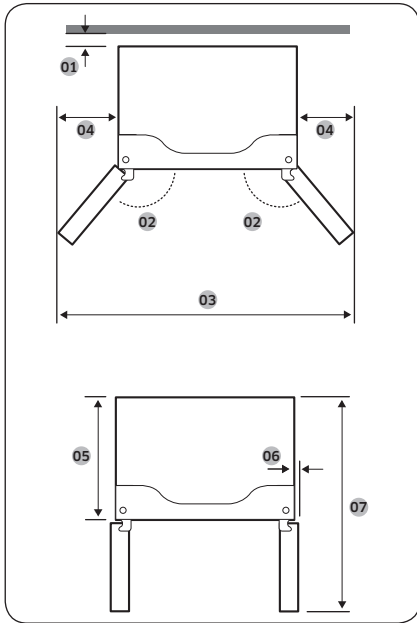

Model	RF65D**	RF71D**
01	more than 50 mm recommended	
02	125°	125°
03	1498	1498
04	295	295
05	610	748
06	55	55
07	1093	1231

(Unit: mm)

NOTE

The measurements in the tables may differ slightly from the actual measurements, depending on the measuring and rounding method.

Installation

STEP 2 Flooring

If the refrigerator cannot pass through the entrance due to its size, see **Door removal for entrance**.

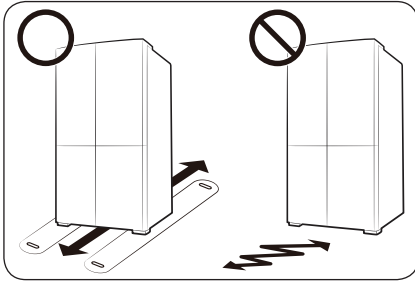

NOTE

To prevent floor damage, make sure the front leveling legs are in the upright position.

- The surface you install the refrigerator on must support a fully loaded refrigerator.
- To protect the floor, put a large piece of cardboard along the path to the refrigerator's final installation location.
- Once the refrigerator is in its final position, do not move it unless necessary to protect the floor. If you have to move the refrigerator, place thick paper or cloth such as old carpets along the path of movement.

STEP 3 Door removal for entrance

If the refrigerator cannot pass through the entrance to your home or kitchen due to its size, follow these instructions to remove and then re-install the refrigerator's doors. If you do not need to remove the doors, go to page 43 to continue the installation procedure.

⚠ WARNING

Unplug the power cord of the refrigerator before removing the doors.

Tools required (not provided)

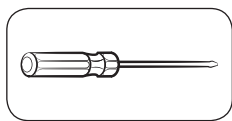

Phillips screwdriver

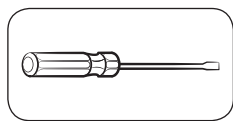

Flat-head screwdriver

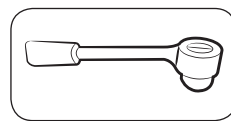

Socket wrench $\frac{3}{8}$ " (10 mm)

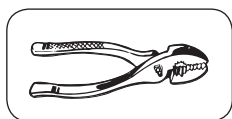

Pliers

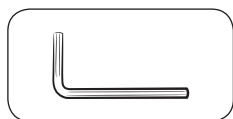

Allen wrench $\frac{1}{4}$ " (5 mm)

Detach the fridge doors

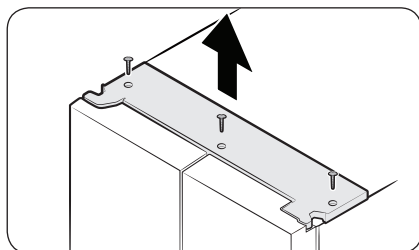

1. With the doors closed, use a Phillips screwdriver to remove the screws (x3) from the top cover. Pull up and remove the top cover with the connectors.

Installation

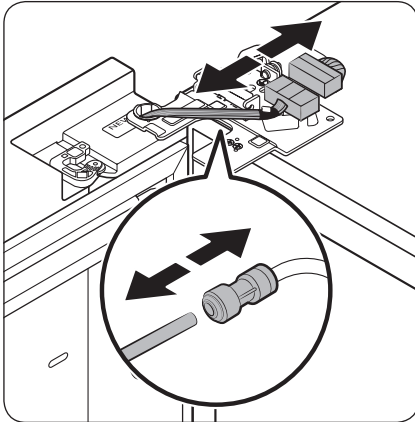

2. Disconnect the two wire connectors on the left door. The position of the connectors differs with the model.

⚠ CAUTION

- Do not remove both doors simultaneously. Make sure to remove one door at a time. Otherwise, any of the doors may fall and cause physical injury.
 - Make sure the refrigerator is off before disconnecting the connectors.
3. Disconnect the water tube from the coupler on the left door as shown.
 - This step does not apply to the models without the AutoFill pitcher and the water dispenser.

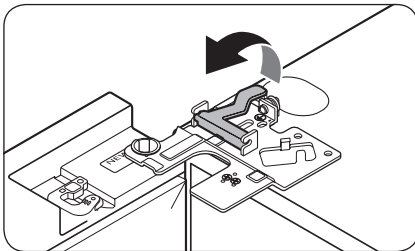

4. Gently draw up the clamp in several steps. To prevent finger injuries, do not apply a sudden force to the clamp.

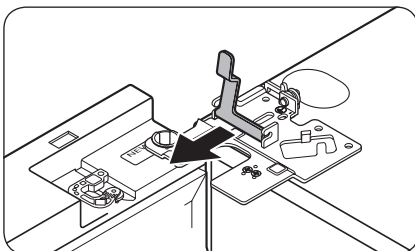

5. Pull up the clamp to remove.

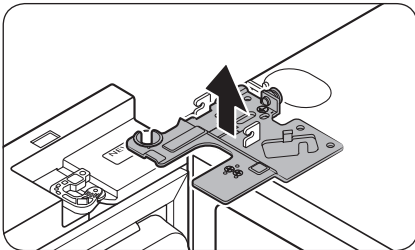

6. Open the door 90 degrees. While holding the door, pull up and remove the top hinge. Be careful not to damage the connector wires when you remove the hinge.

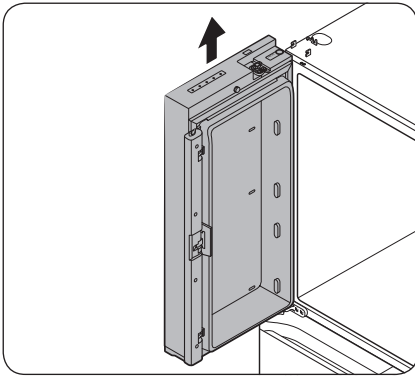

7. Gently pull up the door vertically to remove. Do not apply excessive force to the door. The door may fall, causing physical injury.
8. Lay the door down on a flat surface.
9. Repeat steps 1-8 for the other door, except for step 3. There is no water tube on the right side door.
 - Step 2 does not apply to the models without the Showcase door.

Installation

Detach the freezer doors

⚠ CAUTION

- Be sure to remove the fridge doors before removing the freezer doors.
- Use caution when disconnecting the bottom connectors.

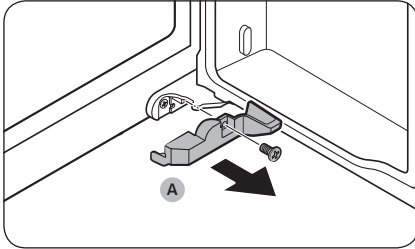

1. Open the freezer door.
2. Use a Phillips screwdriver to remove the screw holding the **cover (A)**.
 - This step only applies to the right side freezer door (FlexZone door).

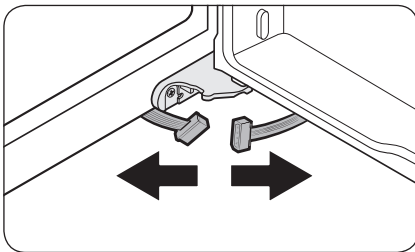

3. Disconnect the wire connectors.
 - This step only applies to the right side freezer door (FlexZone door).

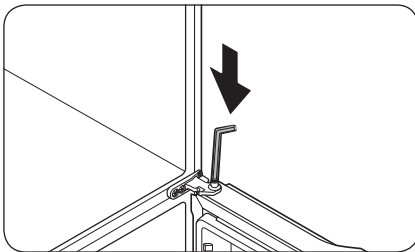

4. Locate the hinge shaft. While holding the door with one hand, use a flat-head screwdriver or Allen wrench to press the shaft down. Make sure to hold the door to prevent the door from falling.

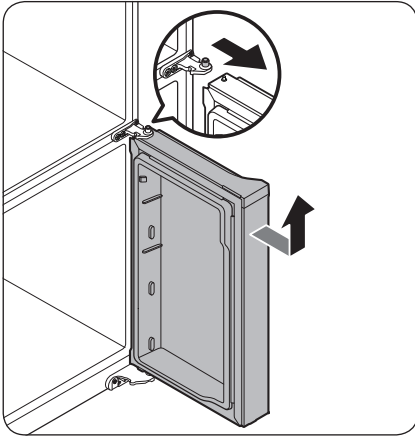

5. To prevent contact with the middle hinge, slightly tilt the door to the front, and then lift it up to remove.
6. Repeat steps 1-5 for the other door, except for steps 2 and 3.

To reattach the freezer doors

⚠ CAUTION

- After re-attaching the doors, make sure all the electrical connectors are properly connected.
- The freezer doors must be re-attached before the fridge doors.
- Be careful not to damage or step on the wires during this process.

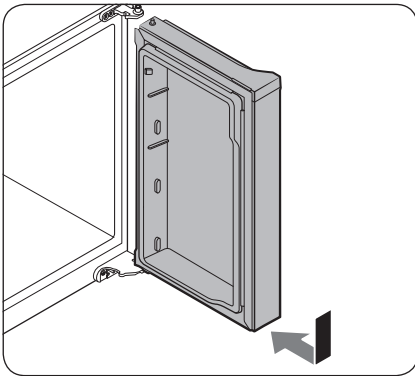

1. Insert the freezer door into the bottom hinge while pushing the freezer door in the direction of the arrow.

⚠ CAUTION

- Be careful not to damage or step on the wires during this process.

Installation

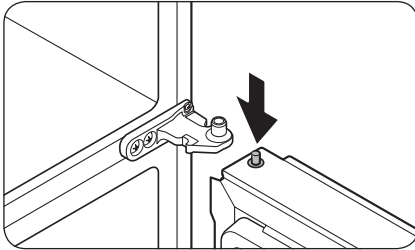

2. While pressing the hinge shaft down, position the door so that the hinge shaft is below the shaft hole in the middle hinge. Release the hinge shaft so that it enters the shaft hole.

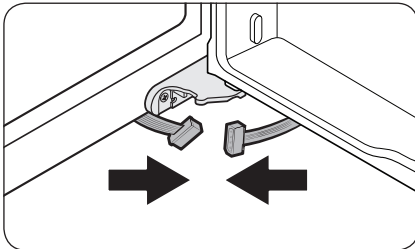

3. With the door open, connect the bottom connectors in the direction of the arrows.
 - This step only applies to the right side freezer door (FlexZone door).

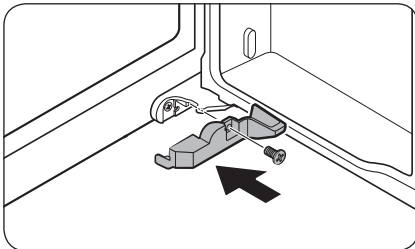

4. Attach the cover using a Phillips screwdriver. Be careful not to damage or step on the connectors.
 - This step only applies to the right side freezer door (FlexZone door).
5. Repeat steps 1-5 for the other door, except for steps 3 and 4.

To reattach the fridge doors

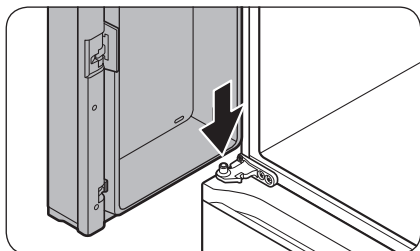

1. While holding the door open by more than 90 degrees, insert the shaft on the middle hinge into the hole on the bottom of the door.

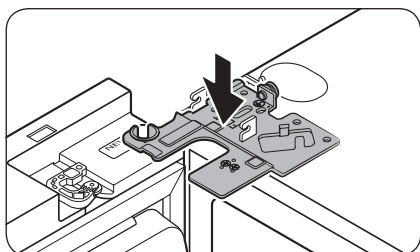

2. Put the top hinge into position on the top of the refrigerator, and then insert the hinge shaft into the top hole of the door. Make sure the wires from the door pass through the hole in the hinge shaft.

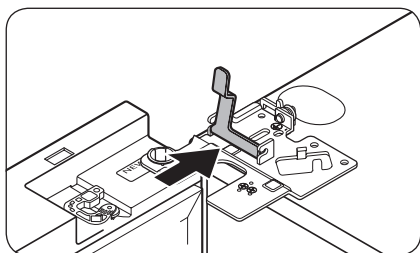

3. Insert the clamp in the direction of the arrow.

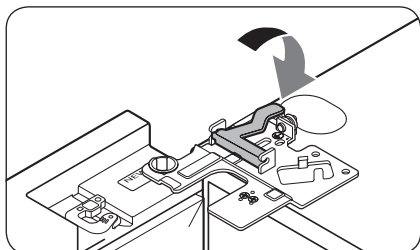

4. Push back the clamp as shown.

Installation

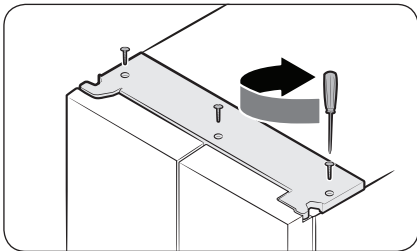
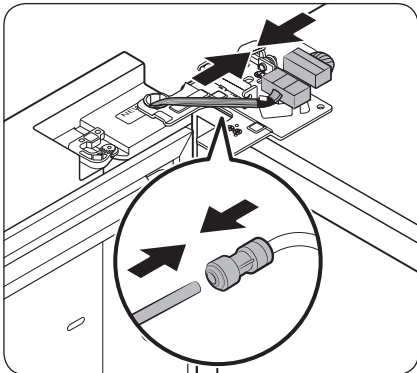

5. Connect the wire connectors.

⚠ CAUTION

- Make sure the wire connectors are connected properly. Otherwise, the display will not operate.

6. Connect the water tube.

- This step does not apply to the models without the AutoFill pitcher and the water dispenser.

⚠ CAUTION

- To prevent water leaks, make sure the red clips tighten the coupler properly.
- Keep the clips out of children's reach.

7. Repeat steps 1-5 for the other door.

- Step 5 does not apply to the models without the Showcase door.

8. Attach the top cover with the front side first, and then press down on its back to get it into position. Then, tighten the screws (x3).



STEP 4 Leveling the refrigerator

Adjusting the front height

CAUTION

- When installed, the refrigerator must be leveled on a flat, solid floor. Not leveling the refrigerator can cause damage to the refrigerator or physical injury.
- Leveling must be performed with the refrigerator empty. Make sure no food items are inside the refrigerator.
- For safety reasons, adjust the front a little higher than the rear.

Level the refrigerator using the special screws (levellers) on the front legs. Use a flat-head screwdriver to turn the levellers.

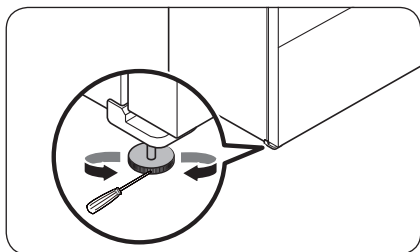

Insert a flat-head screwdriver into the leveler of the front left or right leg. Turn the leveler clockwise to raise or turn it counterclockwise to lower.

Adjusting the rear side height (applicable models only)

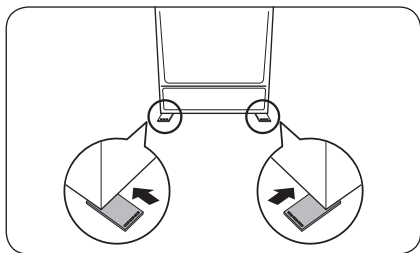

If you need to raise the rear side of the refrigerator to level it, you can use the provided level adjustment pad(s). Follow these instructions to raise the rear side of the refrigerator.

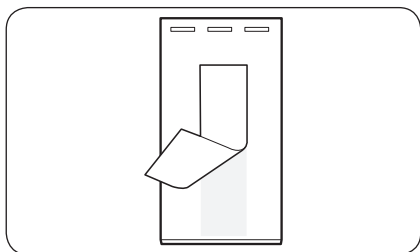

1. Choose the position on the floor where you need to attach the level adjustment pad.
2. Peel the double-sided tape on the bottom of the level adjustment pad.



Installation

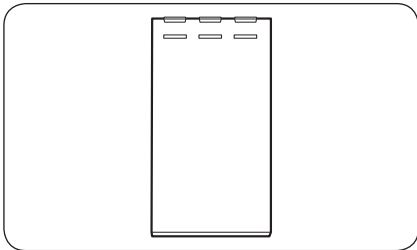

3. Attach the level adjustment pad to the floor.

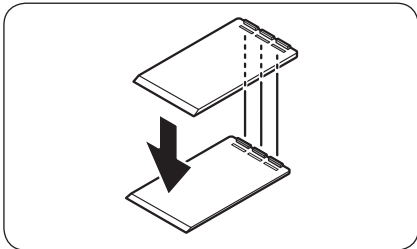

4. If you need to further raise the rear height, attach another adjustment pad on top of the first level adjustment pad.

NOTE

- You may skip this step if you can level the refrigerator using a single attachment pad.
- Make sure the ribs on the first adjustment pad are inserted into the grooves of the second level adjustment pad.



STEP 5 Adjust the door height

Adjusting the height with the height lever (applicable models only)

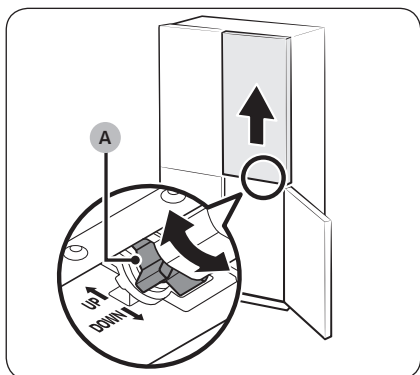
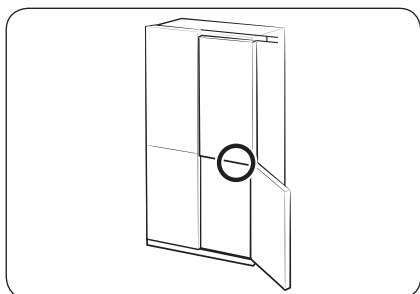

- Before aligning the door height, make sure the refrigerator is level. Use the leveling legs for this purpose.
- You can use the height lever at the bottom of the right-side door of the fridge. Open the right-side door of the freezer with both fridge doors closed and use the lever to adjust the door height.
- Turn the **height lever (A)** until the two doors are aligned at the top. Turn the lever toward **UP** (as marked) to raise the right-side door and turn it toward **DOWN** (as marked) to lower the door.
- Lift the fridge door slightly to make alignment easier. The maximum adjustable height is 3 mm.
 - The lever will not turn past the maximum limit. It may make a noise if it is turned too far.
 - Excessive height may interfere with the upper hinge cover of the fridge door.
- If you align the door height with the door bins empty and then store items in the bins, the heights may differ again. If this happens, follow the steps above to realign the doors.



Installation

Adjusting the height with the snap rings

For the models with the height lever on the right-side door of the fridge, use the snap rings only if you cannot align the doors with the height lever.

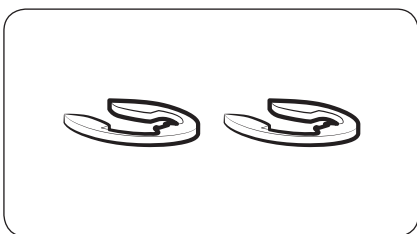

NOTE

The height of a door can be adjusted using the provided snap rings, which come in 4 different sizes (1 mm, 1.5 mm, 2 mm, and 2.5 mm).

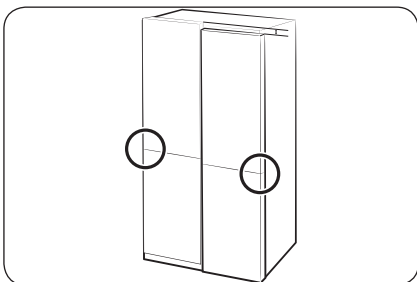

1. Check the height difference between the doors, and then lift up and hold the door with the lower height.

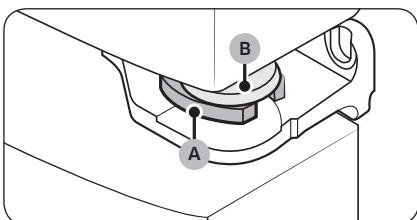

2. Insert a suitable-sized snap ring (A) between the door grommet (B) and the hinge as shown.

CAUTION

- Insert only one snap ring. If you insert two or more snap rings, the rings may slip out or make a rubbing noise.
- Keep the snap rings out of children's reach and keep them for future use.
- Do not raise the door too much. The door can contact and damage the top cover.



Adjusting the freezer door height (applicable models only)

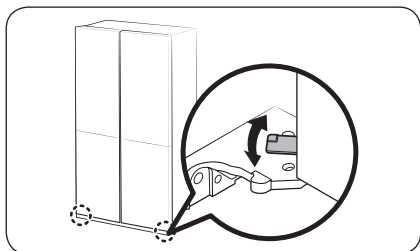

- Before aligning the door height, make sure the refrigerator is level. Use the leveling legs for this purpose.
- You can adjust the height of both freezer doors using the lever located at the bottom hinge.
- Open the door, lift it a little, and then turn the lever left or right to adjust the height.

Adjusting the gap between the fridge doors and the main body of the refrigerator (applicable models only)

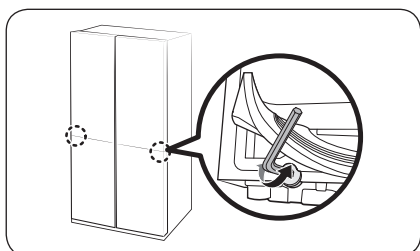

- You can adjust the gap between both fridge doors and the main body of the refrigerator using the adjustment bolt located at the bottom of the fridge compartment.
- Lift the door gasket and located the adjustment bolt underneath the gasket. Use the 4 mm Allen wrench to adjust the gap.

⚠ CAUTION

Make sure you firmly attach the gasket. Otherwise, cold air from the refrigerator may leak.



Installation

Adjusting the gap between the doors and the main body of the refrigerator (applicable models only)

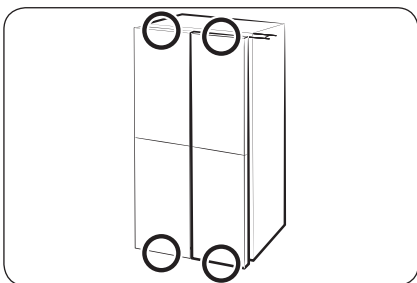

You can adjust the gap between all four doors and the main body of the refrigerator using the adjustment dial. (Refer to the figure for the location of the adjustment dial.)

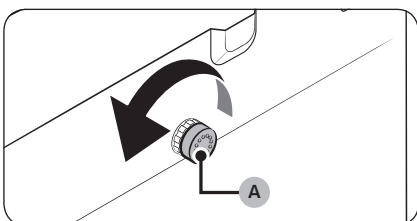

1. Open the door that is closer to the main body than the others. Then, turn the **adjustment dial (A)** counterclockwise until the gap becomes even with the others.

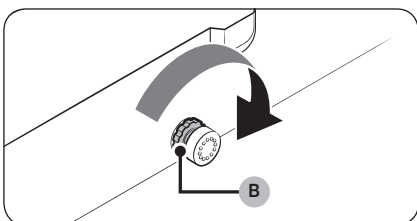

2. After adjusting the gap, turn the **locking nut (B)** to lock the **adjustment dial**.

NOTE

Each time you turn the **adjustment dial**, the gap is adjusted by 1 mm. However, the door may not close properly if you adjust the door by more than 1.5 mm.

STEP 6 Connect to a water line (applicable models only)

⚠ CAUTION

- The new hose-sets supplied with the appliance are to be used and that old hose-sets should not be reused.
- The water line must be connected by a qualified technician.
- The warranty for your refrigerator does not cover the water line installation. The water line installation will be performed at your own costs unless the installation fee is included in the retailer's price.
- Samsung takes no responsibility for the water line installation. If water leaks occur, contact the installer of the water line.

To connect the cold water pipe to the water filtering hose

⚠ CAUTION

- Make sure the water filtering hose is connected to a cold, potable water source pipe. Connecting to the hot water pipe may cause the purifier to malfunction.

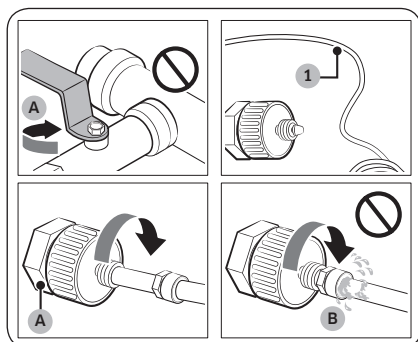

A. Close Main Water pipe

B. No gap

1. Shut off the main water supply by closing the main water valve.
2. Locate the cold, potable water pipe (1).
3. Follow the Water Line Installation to connect to the water pipe.
4. When connection is complete, open the main water valve and dispense about 3 liters of water. This is to remove impurities inside the pipe.

Installation

To connect the water filtering hose to the water line

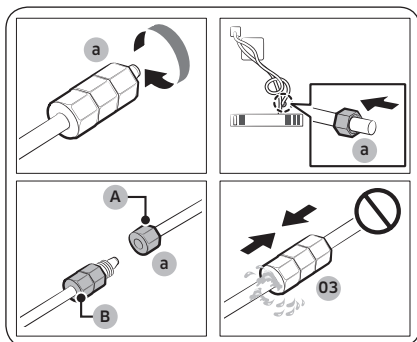

- A. Water Line from unit
- B. Water Line from Kit

1. Loosen and remove the **compression nut (a)** from the water line of the refrigerator, and insert it to the water filtering hose.
2. Tighten up the **compression nut (a)** to connect the water filtering hose and the water line.
3. Open the main water valve and check for any leaks.
4. If there are no leaks, dispense about a 3 liters of water before actually using the refrigerator to remove impurities inside the water filtering system.

NOTE

If you have to relocate the refrigerator after connecting the **water line**, make sure the joined section of the water line must be straight.

CAUTION

Do not mount the water filter on any part of the refrigerator. This may damage the refrigerator.

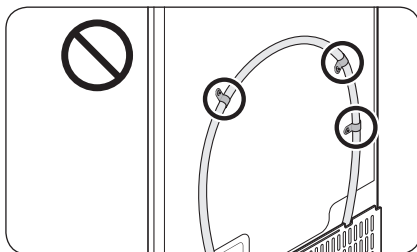
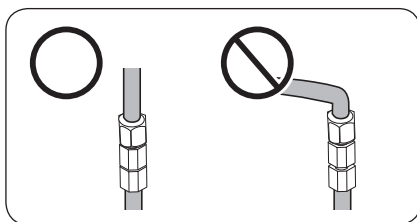

To repair the water line

CAUTION

The waterline must be repaired by a qualified professional. If you encounter a water leak, contact a local Samsung service centre or the installer of the waterline.



STEP 7 Initial settings

By completing the following steps, the refrigerator should be fully functioning.

1. Plug the power cord into the wall socket to turn the refrigerator on.
2. Open the door, and check if the interior light lights up.
3. Set the temperature to the coldest setting, and wait for about an hour. Then, the freezer will be slightly chilled, and the motor should be running smoothly.
4. Wait until the refrigerator reaches the set temperature. Now the refrigerator is ready for use.

STEP 8 Final check

When installation is complete, confirm that:

- The refrigerator is plugged into an electrical outlet and grounded properly.
- The refrigerator is installed on a flat, level surface with a reasonable clearance from walls and cabinets.
- The refrigerator is level and is sitting firmly on the floor.
- The door opens and closes freely, and the interior light turns on automatically when you open the door.



Operations

Main panel

General type

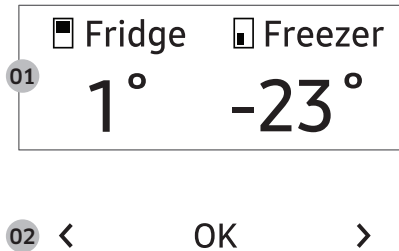

01 Display	Displays the menu, settings, and other information.
02 Buttons	<ul style="list-style-type: none">• When the display is off, tap any button to wake up the display.• Tap < or > to navigate left and right.• Tap OK to confirm your selection.• Tap and hold OK to enter the AP mode. (For more information, see the “SmartThings > Getting started” section on page 61.)

NOTE

- If the door is left open for 5 minutes, the internal light will blink for 5 minutes and turn off. It is to alert deaf and hard of hearing users that a door is open. Note that this function is normal.
- When you change the temperature on the panel, the panel displays the actual temperature inside the refrigerator until the temperature matches the temperature you set. Then, the panel displays the new set temperature. Note that it will take time for the refrigerator to reach the new temperature. It is normal. During this time, you need not set the temperature again.

Using the main panel

1. Tap any button (<, **OK**, or >) to wake up the display.
2. Tap < or > to select the desired menu, and then tap **OK** to confirm.
3. Tap < or > to select the desired setting, and then tap **OK** to confirm.
 - For more information on available settings, see the **Menu descriptions** section.

Menu descriptions

Fridge	<ul style="list-style-type: none">You can set the fridge temperature from 1 to 7 °C or set the Power Cool function.Power Cool speeds up the cooling process at maximum fan speed. The fridge keeps running at full speed for two and a half hours and then returns to the previous temperature.
Freezer	<ul style="list-style-type: none">You can set the freezer temperature from -23 to -15 °C or set the Power Freeze function.Power Freeze speeds up the freezing process at maximum fan speed. The freezer keeps running at full speed for 50 hours and then returns to the previous temperature. To freeze large amounts of food, activate Power Freeze for at least 20 hours before putting food in the freezer.
FlexZone	<ul style="list-style-type: none">You can set the FlexZone mode from one of the following modes.<ul style="list-style-type: none">- Freeze: The temperature is set to the same temperature as the freezer.- Soft Freeze: The temperature is set to -5 °C.- Meat/Fish: The temperature is set to -1 °C.- Fruit/Veggies: The temperature is set to 2 °C.- Beverage: The temperature is set to 5 °C. <p>⚠ CAUTION</p> <ul style="list-style-type: none">Select the FlexZone mode according to the type of food you store in there.Do not store meat or food in the FlexZone with the Fruit/Veggies or Beverage mode. Meat or food may spoil.Do not store glass bottles in the FlexZone in Freeze or Soft Freeze mode. They may break and cause physical injury.

Operations

Beverage Zone *	<ul style="list-style-type: none"> You can set the Beverage Zone mode from one of the following modes. <ul style="list-style-type: none"> Beverage: The temperature is set to the same temperature as the fridge. Wine/Dessert: The temperature is set to 4 to 5 °C higher than the fridge, which is ideal for keeping desserts, wines, butter, and jam. <p>⚠ CAUTION</p> <ul style="list-style-type: none"> Storing food in Wine/Dessert mode can result in a shorter storage time period because the temperature is higher than in the fridge. Therefore, if the food is not going to be consumed within a few days or is sensitive to temperature changes, keep it in the fridge. Store any opened or leftover desserts, butter, jams, etc. in the Beverage mode or in the fridge. <p>📖 NOTE</p> <ul style="list-style-type: none"> Beverage Zone is for storing beverages, wines, and desserts that you plan to consume immediately. The number of door openings, amount of stored foods, and temperature setting can affect the storage time.
AutoFill Pitcher *	<ul style="list-style-type: none"> You can set the AutoFill Pitcher mode from one of the following modes. <ul style="list-style-type: none"> On: Set to fill your water pitcher automatically. Off: Set to turn off the function. <p>📖 NOTE</p> <p>You can put tea or fruit into the infuser to make infused tea or water. If you want to keep the infused water in its initial concentration, turn the AutoFill Pitcher function off. (For more information, see the Water pitcher (Autofill Pitcher) (applicable models only) section on page 67.)</p>
Cubed Ice *	You can start or stop making cubed ice.
Ice Bites *	You can start or stop making ice bites.

Whiskey Ball Ice *

- You can start or stop making ice balls. The ice maker can make 3 to 9 ice balls every 24 hours, and you can select from the following options.
 - **3 spheres, 6 spheres, 9 spheres*, Off**
 - The default setting is 6 spheres.
 - The ice is more transparent if you choose the smaller amount.
- The ice maker stops making ice when it detects the full ice bucket (usually about 12 to 15 ice balls, depending on how the ice balls are stacked within the ice bucket).
 - To make new ice, make some room in the ice bucket by removing the ice balls.
- The ice maker may stop making ice depending on the way ice balls stack in the ice bucket. Arrange the ice balls if too many ice balls stack on one side of the bucket.
- The ice maker may not produce perfect sphere-shaped ice or you may notice air bubbles in the ice after the freezer has just been installed, the filter has been replaced, or if the power has been off for a certain time because of a power outage.
 - If you want to eliminate air bubbles in the ice, pour out the AutoFill pitcher 6 times (about 12 liters).

CAUTION

- Make sure to put the whiskey ball ice maker pad in the right direction. (For more information, see the **Auto Ice maker (applicable models only)** section on page 71.)
 - The ice maker may stop making whiskey ball ice if you remove the whiskey ball ice maker pad from the ice bucket or if it is inserted in the wrong direction.

Operations

Settings	<p>You can change the settings for the following functions. Tap < or > to select the menu, and then tap OK to confirm.</p> <p>UV Deodorizing Filter *: You can turn the UV Deodorizing Filter on or off.</p> <p>Auto Open Door *: You can turn the Auto Open Door function on or off. (For more information, see the Auto Open Door function (applicable models only) on 65 page.)</p> <p>Water Filter Reset *: When you get the filter replacement message on the display, select this menu, and replace the filter according to onscreen instructions.</p> <p>Welcome Lighting *: You can turn on or off the Welcome Lighting (For more information, see the Welcome Lighting (applicable models only) section on page 64.)</p> <p>Sounds: You can turn on or off the sound of the buttons (and Auto Open Door function*).</p> <p>Door Alarm: You can turn on or off the Door Alarm.</p> <p>Wi-Fi: You can turn on or off the Wi-Fi Connect. Turn it on to control and monitor your refrigerator on the SmartThings app. (For more information on SmartThings, see the SmartThings section on page 60.)</p>
----------	--

* applicable models only

 **NOTE**

Using Power Cool or Power Freeze increases energy consumption.

Family Hub type

Home screen

NOTE

- For more information about other menus and apps available on the Refrigerator app. See the Online manual of your refrigerator.
- The content of apps and widgets, or their design is subject to change or support may be discontinued without notice, depending on the content provider's policy.
- Children's use of the refrigerator's functions, apps, and services must be supervised by adults.
- Underage transactions with the services must be supervised by adults.

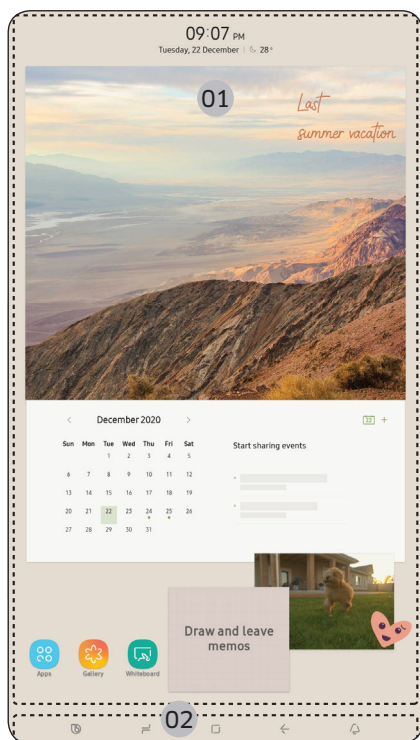

01 Home screen

02 Soft buttons

Operations

01 Home screen

- Tap a desired app or widget to launch it.
- On the home screen, you can add or remove items such as apps, widgets, pictures, videos, drawings, and texts.
- Tap and hold an item to enter Edit mode. In Edit mode, you can drag and drop an item to a new location on the home screen. When you move the item to a new location, the item turns red if the location is not available.

02 Soft buttons

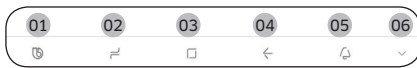

01 Bixby

- Tap to use Bixby.

02 Task Manager

- Tap to open the Task Manager.

03 Home

- Tap to open the Home screen.

04 Return

- Tap to return to the previous screen.

05 Notification

- Tap to display the Quick Panel.

06 Hide/Show

- Tap to hide or show Soft buttons.
- The Hide/Show button only appears when an app is active.

Fridge Manager

On the Home screen, tap the **Fridge Manager** app.

- You can set the desired temperature or modes for each compartment.
- For more detailed information on the Fridge Manager app, check the online manual.
- To access the online manual from your Family Hub refrigerator, tap **Setting > Help & Contact Us > Online Manual**.

Display reset (applicable models only)

If you encounter an abnormal symptom on the display, try resetting the display. This may solve the symptom.

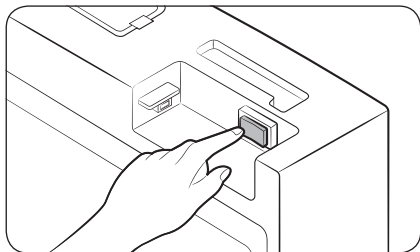
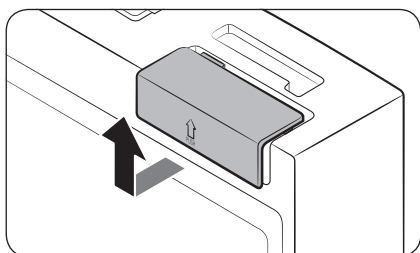

1. Open the right-side fridge door and locate the switch cover on the top right corner of the door.
2. Push up the cover to reveal the power switch.
3. Turn the power off and turn it on again.
4. Reinsert the switch cover to the end until you hear a clicking sound.

Operations

SmartThings

Installation

Visit the Google Play Store, Galaxy Apps, or Apple App Store and search for “SmartThings”. Download and install the SmartThings app provided by Samsung Electronics to your smart device.

NOTE

- The supporting software version of the SmartThings app is subject to change according to the OS supporting policy the manufacturer provides. In addition, as for the SmartThings app or the functions that the app supports, the new application update policy on the existing OS version can be suspended due to usability or security reasons.
- The SmartThings app is subject to change without notice to improve usability or performance. As the mobile phone OS version is updated every year, the SmartThings is also updated continually according to the latest OS. If you have enquiries regarding the items mentioned above, please contact us on st.service@samsung.com
- Recommended encryption systems include WPA/TKIP and WPA2/AES. Any newer or non-standard Wi-Fi authentication protocols are not supported.
- Wireless networks may be affected by the surrounding wireless communication environment.
- If your Internet service provider has registered the MAC address of your PC or modem for identification, your Samsung Smart Refrigerator may fail to connect to the Internet. If this happens, contact your Internet service provider for technical assistance.
- The firewall settings of your network system may prevent your Samsung Smart Refrigerator from accessing the Internet. Contact your Internet service provider for technical assistance. If this symptom continues, contact a local Samsung service center or retailer.
- To configure the wireless access point (AP) settings, see the user manual of the AP (router).
- Samsung Smart Refrigerators support both Wi-Fi 2.4 GHz with IEEE 802.11 b/g/n and Soft-AP protocols. (IEEE 802.11 n is recommended.)
- Unauthorized Wi-Fi wireless routers may fail to connect to applicable Samsung Smart Refrigerators.

Samsung account

You are required to register your Samsung account to use the app. If you don't have a Samsung account, follow the app's onscreen instructions to create a free Samsung account.

Getting started

Turn on the device you want to connect, open the SmartThings app on your phone, and then follow the instructions below.

If a pop-up appears saying that a new device has been found, tap **ADD NOW**.

If a pop-up doesn't appear, tap the **+** button, and then select the device you want to connect from the list of available devices.

If your device isn't in the list of available devices, tap **Supported Devices**, select the device type (Refrigerator), and then select the specific device model.

Follow the instructions in the app to set up your device. Once setup is complete, your refrigerator will appear as a "card" on your **Devices** screen.

Integrated control

You can monitor and control your refrigerator at home and on the go.

- Tap the refrigerator icon on the SmartThings Dashboard or tap the Devices icon at the bottom of the Dashboard, and then tap the refrigerator "card" to open the Refrigerator page.
- Check the operation status or notifications related to your refrigerator, and then change options or settings if necessary.

NOTE

Some options or settings of the refrigerator may not be available for remote control.

Operations

Category	Item	Description
Monitor & Control	Fridge Temperature	You can set and monitor the desired temperature of the fridge.
	Freezer Temperature	You can set and monitor the desired temperature of the freezer.
	Power Cool	You can turn Power Cool on or off, and check the current settings.
	Power Freeze	You can turn Power Freeze on or off, and check the current settings.
	FlexZone	You can set and monitor the desired mode of the FlexZone.
	Cubed Ice * Ice Bites * Whiskey Ball Ice *	You can turn the ice making function on or off, and check the current settings of the function.
	AutoFill Pitcher *	You can turn the AutoFill Pitcher function on or off, and check the current settings of the function.
Alarms	Abnormally high temperature	This alarm is triggered when the fridge, the freezer, or the FlexZone has abnormally high temperatures.
	Door opening	This alarm is triggered if the fridge door, the freezer drawer, or the FlexZone drawer is open for a specific time.
	Autofill Pitcher overflowing *	If the Autofill Pitcher function senses an overflow, it triggers this alarm to let you know the status of the overflow.
	Water filter replacement *	This alarm reminds you that the water filter must be replaced.
inside image *		You can view the inside of the refrigerator and can see if you need to replace food items.

* applicable models only

Recommendations for voice recognition

(Applicable to Family Hub type only)

For the voice recognition function, there is a built-in microphone at the top of the refrigerator's display. To use the voice recognition function:

- Stand no more than 1 meter from the refrigerator and speak loudly and clearly towards the built-in microphone.
- Speak at a regular pace. Reduce ambient noises, such as noises from a living-room TV.

NOTE

The voice recognition function may not work if you stand more than 1 meter away or if you speak too softly.

Special features

Beverage Center (applicable models only)

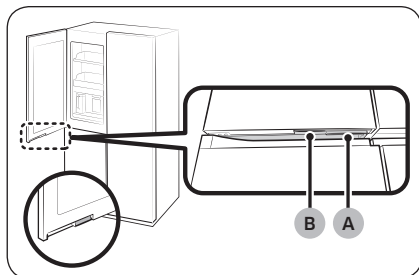

- A. Fridge door handle
- B. Beverage Center handle

The left fridge door has two handles on the bottom. To use the autofill pitcher, drink cold or purified water, press handle (B) to open the Beverage Center.

Operations

Welcome Lighting (applicable models only)

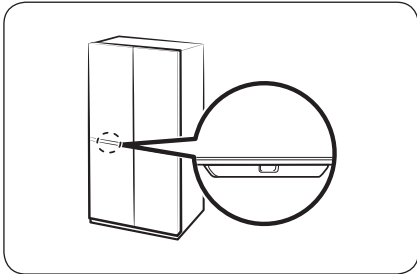

- When you get close to the refrigerator, the fridge light turns on automatically, allowing you to see inside the fridge without opening the doors.
 - There is a motion detection sensor on the underside of the fridge door.
 - The maximum time for the fridge light to stay on is 30 seconds.
- If you have installed the refrigerator for the first time or re-installed it, you must set the Welcome Lighting function to **On** from the main panel or the SmartThings app to use the function.
 - The default setting is **Off**.
- You can change the **Distance** and **Reaction time** settings of the **Welcome Lighting sensor** in the SmartThings app.
 - The default **Distance** setting is **Middle** (about 50 cm).
 - The default **Reaction time** setting is **Fast**.
 - You must be within the detection distance of the sensor for the Welcome Lighting to work.
 - The distance which the **Welcome Lighting sensor** detects can vary depending on the installation and usage environment in your home. (Approaching direction to the refrigerator, material, and color of the recognizable parts such as clothes, objects, etc., movement through the kitchen, etc.)

NOTE

- The Welcome Lighting can turn on even when a person or large pet walks past in front of the refrigerator.
- If the **Welcome Lighting sensor** detects an object, the Welcome Lighting may turn on and off. Move any object (such as a chair) away from the **Welcome Lighting sensor**.
- The **Welcome Light sensor** can be desensitized when it becomes dirty with foreign substances or dust. Regularly clean the sensor with a clean cloth.
- Highly reflective objects, such as mirrors, within the **Welcome Lighting sensor's** range can make the Welcome Lighting work from a distance.



Auto Open Door function (applicable models only)

The Auto Open Door function does not apply to the freezer doors.

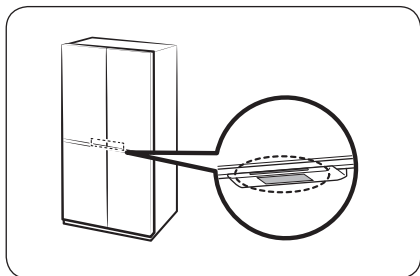

Touch the sensor near the door handle of the fridge. The door will open.

- The default setting is **Off**.

NOTE

- If both sensors are touched simultaneously, the door on the first touched sensor opens and then so does the other door within about 2 seconds.
- The door does not close automatically. Close the door manually after use.
- The angle (degree) at which the fridge doors open may vary depending on the installation environment, such as the floor where the refrigerator is installed, the level of the refrigerator, and the load of the food stored in the door bin.
 - If the doors open too wide or not wide enough, check and make sure the refrigerator is level. (For more information, see the “**STEP 4 Leveling the refrigerator**” section on page 43.)

CAUTION

- The Auto Open Door function may malfunction if you open and close the door repeatedly.
- Do not push or force stop the door while it is opening automatically. It may cause the product to malfunction.
 - Be cautious not to get hit by the doors when they open automatically.
- If the door resists opening after repeated door opening, wait for about a minute and then try again. (It may be hard to open the door immediately after closing it due to air pressure change inside the refrigerator which occurs when you open and close the door.)
- Accidental touches to the sensor can cause the door to open, verify that it is closed.



Operations

AI Vision Inside (applicable models only)

- The AI Vision Inside does not support food management for the freezer.
- For the Family Hub type model, tap **AI Vision Inside > Settings > AI food recognition guide** to see the user guide.

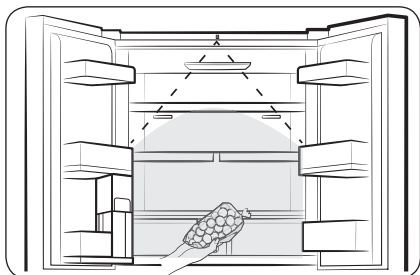

- You can manage the food coming in and out of the fridge using the camera on the top part of the fridge.
 - To use this feature, your refrigerator must be connected to a network through SmartThings.
 - You must complete the initial setup of the camera to use it.
- It checks food stored on the fridge shelves and door bins, or alerts you about the food that is nearing the expiration date.
- When you open the fridge door, it is recommended that you put food in or out of the fridge after hearing the recognition beep. Pause for a moment or move slowly within the camera range.
 - If you put several foods in the fridge at once, they will be registered as one food, so please put them separately.
 - When you take out a food, let the same side exposed to the camera as when you put it, and it must not be covered by more than 65%.

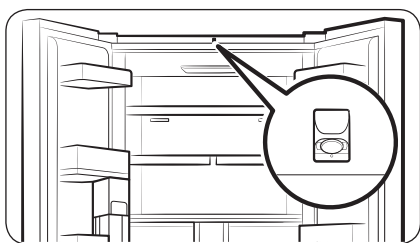

⚠ CAUTION

Do not get close to the camera. Otherwise, you will be photographed of your body.

- If you do not wish to use the AI Vision Inside feature, turn off the AI Vision camera on the AI Vision Inside app's settings or cover the AI Vision camera with a sticker.

📖 NOTE

- If the fridge lights are turned off or the surroundings are dark, its recognition rate may be lower.
- Ensure that the characteristics of an incoming item such as food are clearly visible (so clearly distinguished from other items), which can improve the accuracy of incoming/outgoing matching.

- Food in storage containers can be written in large and bold letters to help with incoming/outgoing matching.

Water pitcher (Autofill Pitcher) (applicable models only)

Cold, purified water is always ready in the AutoFill Pitcher. You can put tea or fruits in the infuser to enjoy the various infused water you like.

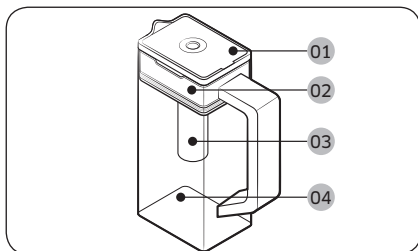

- 01 Lid
- 02 Infuser holder
- 03 Infuser
- 04 Body

To fill the Water pitcher

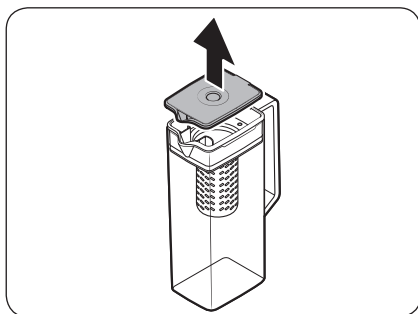

1. Grasp a handle groove of the lid, and then pull up to open the lid.
2. Put tea leaves or fruit to your taste into the infuser.

NOTE

If you want to keep the infused water in its initial concentration, turn the AutoFill Pitcher function off.

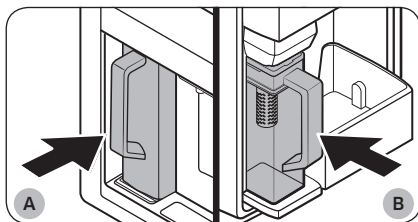

- A. Type A models
- B. Type B models

3. Enable the AutoFill Pitcher function on the main panel. Open the Beverage Center door (Type A) or the left door of the fridge (Type B), and then mount the water pitcher onto the holder. Push it straight in as shown in the figure.

CAUTION

Make sure the water pitcher fits in the water pitcher holder.

4. Close the door. The water pitcher will start to fill with chilled water a short time later.

Operations

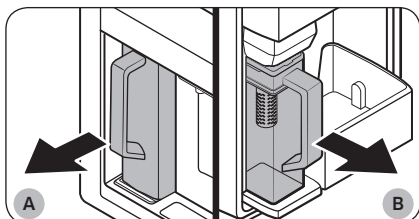

A. Type A models

B. Type B models

⚠ CAUTION

- We recommend consuming fruit infused water within 24 hours. After that, the infused water can spoil over time.
- You must clean the water pitcher after you have consumed the infused water. Also clean the water pitcher if you haven't used it for a long time.

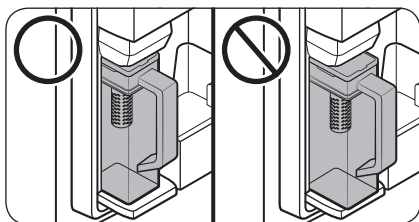

- To prevent the water pitcher from tipping over or leaking, make sure the water pitcher fits in the water pitcher holder.

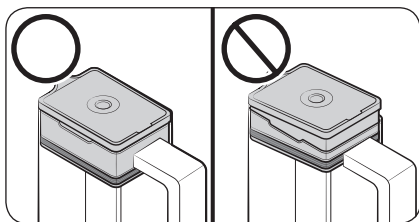

- To prevent the water pitcher from spilling over or leaking, make sure the infuser holder is properly inserted.

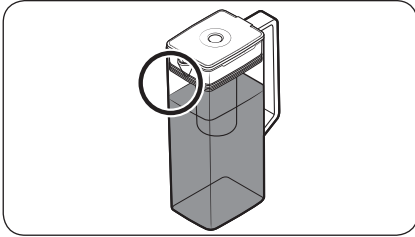

NOTE

- If the front side (specifically marked area) of the water pitcher has too much moisture, the water pitcher may not fully fill. Remove the moisture, and then try again.
- Autofill Pitcher function will stop supplying water to the water pitcher if the water pitcher does not fill after a certain amount of time. If this happens, check if the water line is properly connected. Remove and reinsert the water pitcher, and then try again.

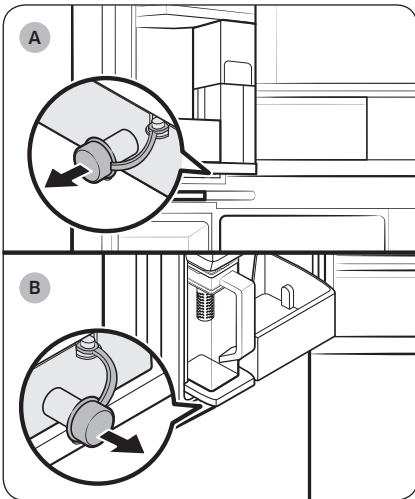

A. Type A models

B. Type B models

NOTE

- Wipe around the water pitcher holder if the water pitcher overflows or leaks.
- Water drops off if the rubber cap is opened.
- An alert message appears on the main panel if there is a leak. In case of a leak, open the rubber cap so that the leaked water drains. If the alert message does not disappear after draining, there might be a system failure. Contact your local Samsung service center.

NOTE

- You must clean the water pitcher after you have consumed the infused water. You must also clean the water pitcher if you have not used it for a long time or left the pitcher full for more than three days.
- If the infuser is not properly cleaned, the scent of the tea or fruits you previously used in the infuser may remain. If you are not going to use the infuser, separate it from the pitcher and store it safely.
- If you have not used the water filter for a long time, dump out the first two pitchers of water. Then, clean the water pitcher thoroughly and use it.

Operations

Water dispenser (applicable models only)

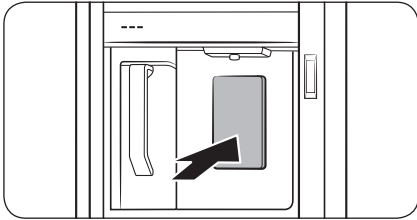

To dispense chilled water, open the Beverage Center and press the dispenser lever.

NOTE

- The dispenser will stop dispensing if you keep pushing the dispenser lever for about 1 minute. To dispense more water, release and push the lever again.
- Make sure the glass is in line with the dispenser to prevent the dispensed water from spilling out.
- If you do not use the water dispenser for 2-3 days, the dispensed water may have an abnormal smell or taste. This is not a system failure. Discard the first 1-2 glasses of water.

Water clouding

Water supplied to the refrigerator flows through a core alkaline filter. During this filtering process, the water pressure of the water increases and the water becomes saturated with oxygen and nitrogen. This causes the water to look misty or cloudy temporarily when dispensed. This is normal and the water will look clear after a few seconds.

Auto Ice maker (applicable models only)

The refrigerator has a built-in ice maker that automatically dispenses ice.

- The overall design and/or accessories may differ with the model.

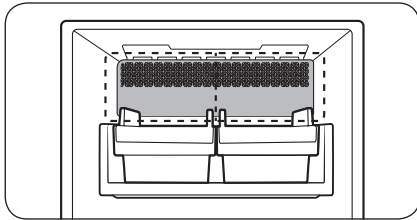

For first-time use

- Let the ice maker make ice for 1-2 days.
- Discard the first 1-2 buckets of ice to remove impurities in the water supply system.

Cubed ice/ice bites and whiskey ball ice maker (Applicable models only)

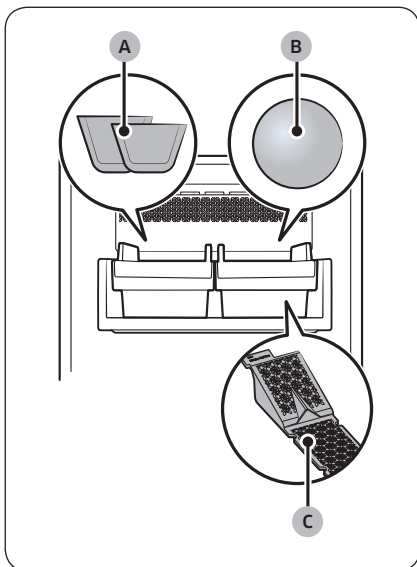

- A. Cubed ice * or ice bites *
- B. Whiskey ball ice *
- C. Whiskey ball ice maker pad *

Operations

⚠ CAUTION

- Do not put your finger into the ice maker.
- Do not freeze water directly in the ice bucket. The ice bucket can get damaged.
- If you leave the door open too long, ice in the ice bucket may melt and clump together.
- If the ice inside the ice bucket melts into water (due to a power outage, etc.) empty the ice bucket. Otherwise, it may cause the ice bucket to break when the water refreezes.
- When the Ice function is on, the ice maker will keep making ice even if there is no ice bucket in place. Make sure you turn off the function if you do not want to make ice.

📖 NOTE

- Empty the ice bucket regularly.
 - Newly produced ice may clump with old ice, and old ice may stick to the ice bucket.
- The size, shape, and transparency of the ice may vary depending on the water pressure and the usage condition (such as ambient temperature, freezer temperature, and frequency of the door opening).
- You may hear a sound when the ice drops into the ice bucket.
- Hold the ice bucket with both hands when you remove it from the freezer to prevent dropping it.

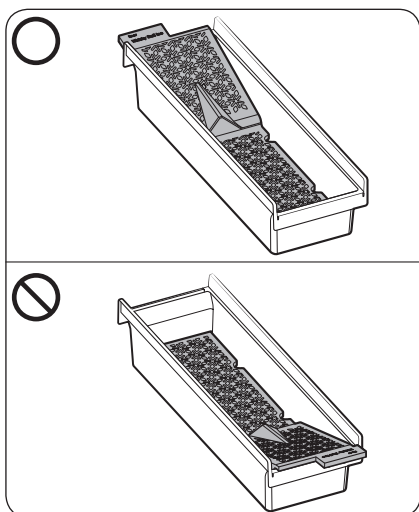

- Make sure to put the whiskey ball ice maker pad in the right direction, and do not get it mixed up with the cubed ice maker pad.
 - The ice maker may stop making whiskey ball ice if you remove the whiskey ball ice maker pad from the ice bucket or if it is inserted in the wrong direction.
 - Place the side with the letter 'Rear' on the pad and ice bucket in the same direction.

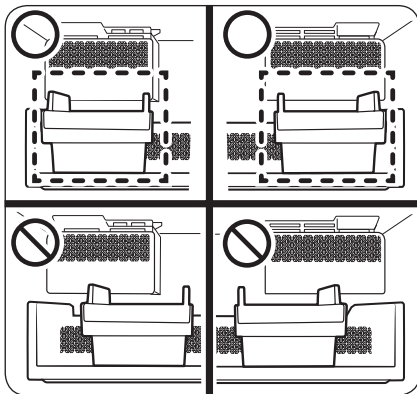

- Check the position of the ice bucket before using each ice maker.
 - Place the ice bucket against the wall directly underneath the ice maker. If the ice bucket is not directly underneath the ice maker, the ice maker may not make ice.

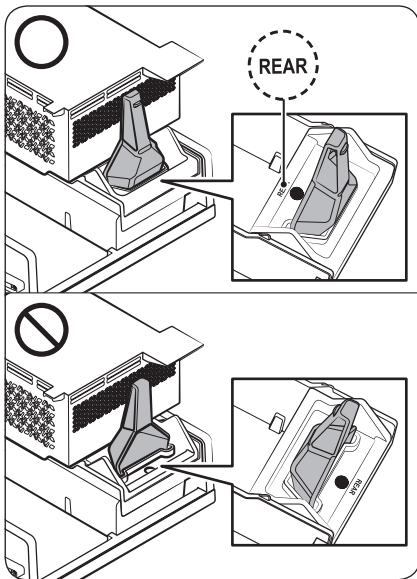

- Correctly place the scoop holder included in the ice bucket for the whiskey ball ice maker. The side with the letter 'REAR' must face the ice maker.
- If the scoop holder is not inserted or inserted in the wrong direction, the ice maker may not make ice.

Operations

Diagnosis

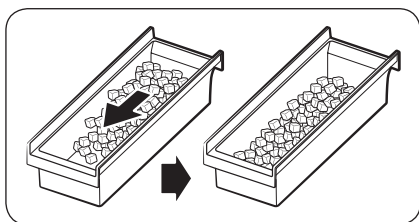
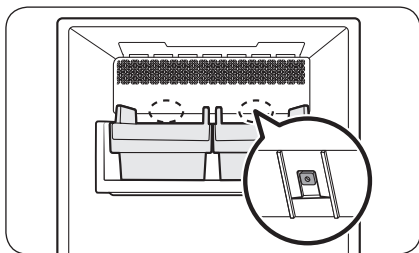

- The overall design and/or accessories may differ with the model.
- If ice does not dispense, first check the status of ice maker using the **Test** button on the bottom of the ice maker.
- Press the **Test** button on the back of the ice maker. You will hear a chime (ding-dong) when you press the button. You will hear another chime if the ice maker is operating properly.
- Ice accumulating on one side of the tray is normal. Arrange the ice evenly in the tray to store more ice.

CAUTION

- Leaving the water line disconnected may cause the water valve to produce a buzzing sound over time. If this is the case, make sure to turn the ice making function off.
- If the ice making chime rings repeatedly, contact the waterline installer or a local Samsung service center.
- Do not put food in the ice bucket. The frozen food may damage the ice maker, especially when you open or close the door.
- When the refrigerator recovers power after a power failure, the ice bucket may contain a mix of melted and jammed ice cubes, which can prevent the ice maker from working properly. To prevent this, make sure to empty the ice bucket before using the refrigerator.
- Do not put fingers or any objects into the ice maker. This can cause physical injury or property damage.
- Ice stored in the freezer for a long time gets smaller and then forms large ice chunks caused by sublimation. Therefore, if you are not planning to use the ice maker for a long time, turn it off and empty the ice bucket.
- Use the new hose-sets supplied with the appliance only. Do not re-use an old hose set.

Tray Ice Maker (applicable models only)

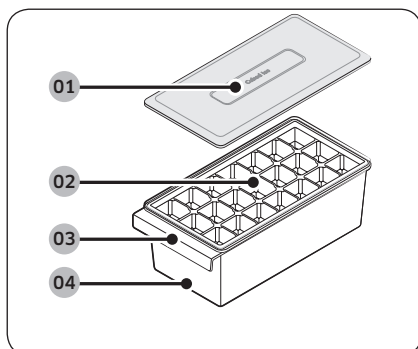

- 01 Ice bucket cover
- 02 Ice tray (inside)
- 03 Ice bucket handle
- 04 Ice bucket

NOTE

- If you do not need to make ice, you can take out the Tray Ice Maker to make more room in the freezer.
- Clean the Tray Ice Maker before using it for the first time.
 - Do not use the Tray Ice Maker in microwaves or sterilize with heat. It will cause product deformation.
- 1. Fill the ice tray with water. Overfilling the ice tray can cause the ice to clump together and not fall into cubes.
- 2. To remove the ice from the ice tray, hold both ends of the ice tray and gently twist.
 - Depending on how frozen the ice is, it might not drop all at once.
 - Beverages other than water (such as green tea or milk) may not stick to the tray and not drop well.

WARNING

Use only potable water to make ice cubes.

CAUTION

- Do not freeze water directly in the ice bucket. The ice bucket can get damaged.
- After cleaning the Ice Tray Maker, completely dry all parts before use.
 - Clean the Tray Ice Maker once every one to two weeks.

Maintenance

Handling and care

Ice bucket (applicable models only)

If you do not dispense ice for an extended period, ice may form clumps inside the bucket. If this happens, remove and empty the ice bucket.

⚠ CAUTION

- To prevent injury, make sure to clean up any ice or water that has fallen on the floor.
- To prevent accidents or injury, do not let children play with the water dispenser or the ice maker.
- Use only the provided ice bucket. Third-party ice buckets may cause a system failure.

📄 NOTE

Noise from the ice maker as it produces ice during the ice making process is normal.

Autofill pitcher (applicable models only)

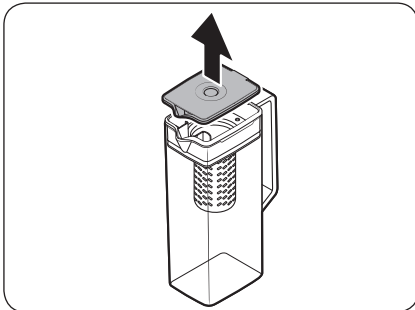

1. Grasp a handle groove of the lid, and then pull up to remove.

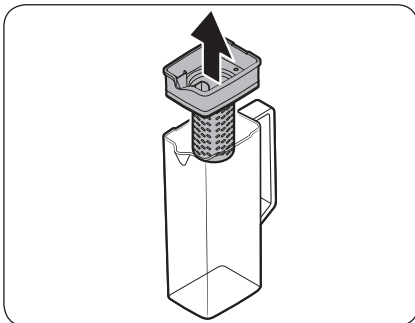

2. Grasp both sides of the infuser holder, and then lift to remove.

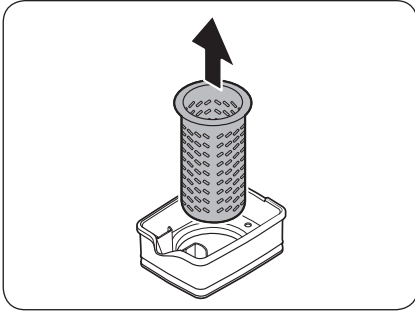

3. While slightly twisting the **infuser**, pull it out of the sealed mouth.
4. Clean the **infuser** with neutral agents and running water. Rinse and dry well.
5. Reassemble the Autofill pitcher in the reverse order of disassembly.

⚠ CAUTION

The water pitcher and lid are not microwave safe and can melt or deform if exposed to heat (including hot water). Please hand wash in cool or warm water as needed. (The water temperature must be below 70 °C.)

Maintenance

Fridge shelves

The appearance of the shelves differs by model.

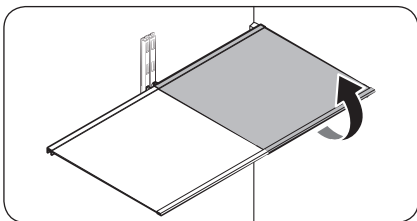

- To remove a shelf, fully open the corresponding door. Hold the front of the shelf, and then gently lift up and pull out.

NOTE

Do not lift up the shelf fully when removing or reinserting the shelf. The rear wall of the fridge room can be dented.

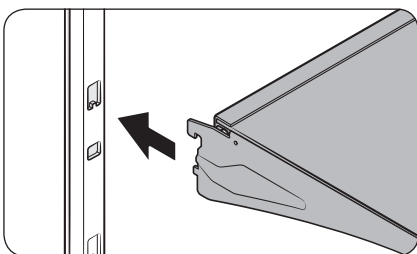

- To reinsert, hold the shelf at an angle so the front is higher than the back, and then insert the top hook into the top shelf notch. Then, lower the shelf and insert the bottom shelf hook into the bottom shelf notch.

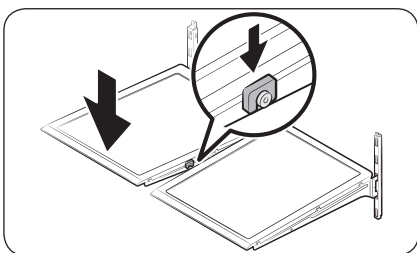

CAUTION

- The tempered glass shelves are heavy. Use caution when removing them.
- The shelf must be inserted correctly. Do not insert upside down.
- Glass containers may scratch the surface of glass shelves.

Door bins

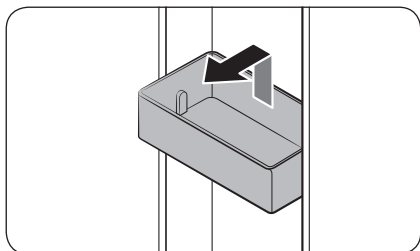

- To remove the **door bin**, hold the front sides of the bin, and then gently lift up to remove.
- To reinsert, insert the **door bin** slightly above its final location making sure that the back of the bin is against the door. Hold the rear of the **door bin** with both hands, and then press down so that it fits snugly.

⚠ CAUTION

- Do not remove a bin that is filled with food. Empty the bin beforehand.
- Use caution when opening the door if the bottom bin contains larger bottles, which may fall over.
- Do not allow children to play with the bins. Sharp corners of the bin may cause injury.

Fridge drawers

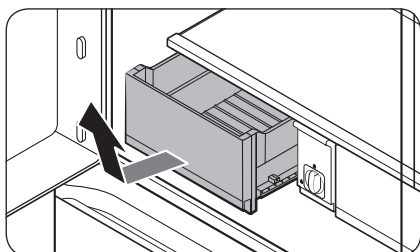

Gently lift up the front of the drawer and slide out.

- We recommend that you remove the door bins before removing the drawer. This is to prevent damage to the door bins.
- To reinsert, insert the drawer into the frame rails and then slide inward.

Maintenance

Beverage Zone (applicable models only)

You can select the Beverage or Wine/Dessert mode. Store items that are suitable for the selected mode.

Disassembling the Beverage Zone

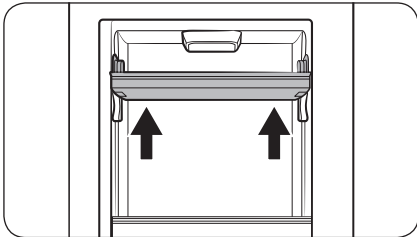

1. Open the left **Showcase door**, and then hold the upper door bin with both hands and lift up to remove it.

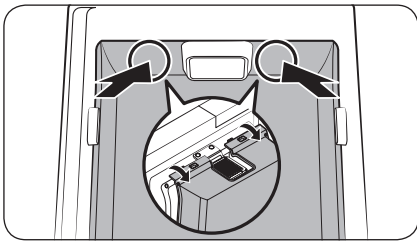

2. With the left **Showcase door** open, open the fridge door. Then, push the upper part of the **Beverage Zone** (left and right side of the fan) from inside to release the snap joints securing the **Beverage Zone cover** to the door.

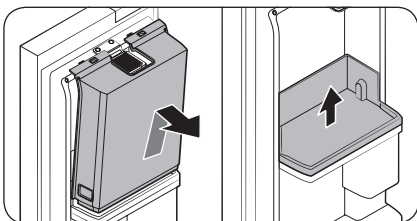

3. If the snap joints at the upper part are released, hold the **Beverage Zone cover** and lift it to remove it.
 - After disassembling the **Beverage Zone cover**, you can hold the lower door bin with both hands and lift it to remove it.

Assembling the Beverage Zone

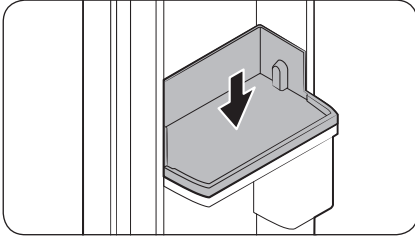

1. With the fridge door or the **Showcase door** open, align the grooves on the left and right side of the bottom door bin, and then insert it.

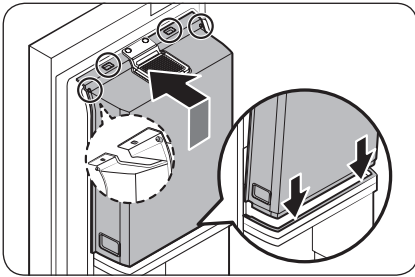

2. Open the fridge door, and then assemble the snap joints at the bottom and top of the **Beverage Zone cover** in order. (Reversed order of the disassembly)
 - To assemble the upper door bin, open the **Showcase door**, align the grooves on the left and right side, and then insert it.

Maintenance

Cleaning

Interior and exterior

⚠ WARNING

- Do not use benzene, thinner, home/car detergent, or Clorox™ to clean the refrigerator. They may damage the surface of the refrigerator and cause a fire.
- Do not spray water onto the refrigerator. This may cause electric shock.

Regularly use a dry cloth to remove all foreign substances such as dust or water from the power plug terminals and contact points.

1. Unplug the power cord.
2. Use a moistened, soft, lint-free cloth or paper towel to clean the refrigerator's interior and exterior.
3. When done, use a dry cloth or paper towel to dry well.
4. Plug in the power cord.

Dispenser nozzle (applicable models only)

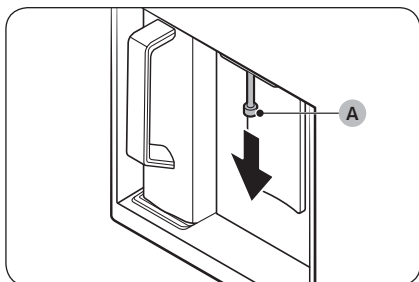

1. Hold the end of the dispenser nozzle (A).
2. While turning the dispenser nozzle (A) left, pull it down to remove it from the dispenser.

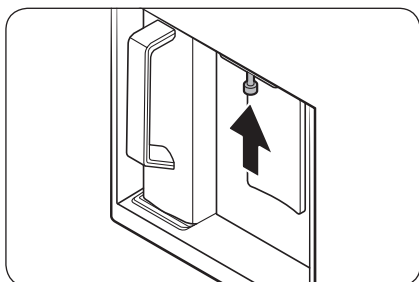

3. Clean the dispenser nozzle thoroughly, and then assemble it back.

⚠ CAUTION

- Fully insert the dispenser nozzle, so it is back to its original position.
- Do not use a sponge with rough textures for cleaning the dispenser nozzle.

Inner-view camera (applicable models only)

NOTE

Use a cotton swab or microfiber cloth to clean the camera on the top part of the fridge (with the fridge door open).

Rubber seals

If the rubber seals of a door become dirty, the door may not close properly and reducing refrigerator performance and efficiency. Use a mild detergent and damp cloth to clean the rubber seals. Then, dry well with a cloth.

Rear panel

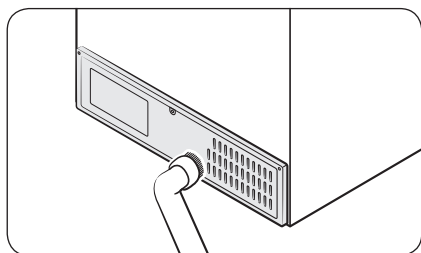

To keep cords and exposed parts of the rear panel free of dirt, vacuum the panel once or twice a year.

CAUTION

Do not remove the rear panel cover. Electric shock may occur.

Replacement

Water filter (applicable models only)

WARNING

- Do not use third-party water filters. Use only Samsung-provided or -approved filters.
- Unapproved filters may leak and damage the refrigerator, causing electric shock. Samsung is not responsible for any damage that may occur from use of third-party water filters.

The “**Replace water filter**” message appears on the main panel to let you know it is time to replace the water filter. Before replacing the filter, make sure the main water supply is shut off

Maintenance

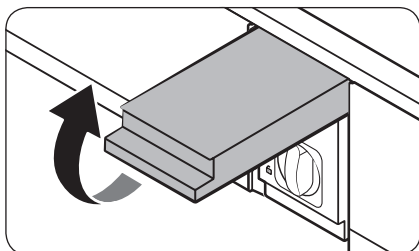

1. Shut off the main water supply.
2. Open the filter cartridge cover.

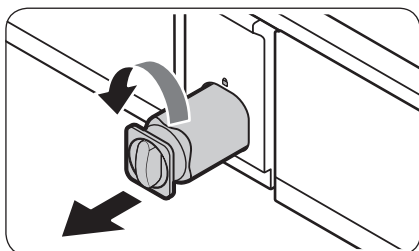

3. Turn the knob of the filter cartridge counter clockwise 90 degrees ($\frac{1}{4}$ turn). The filter cartridge unlocks.

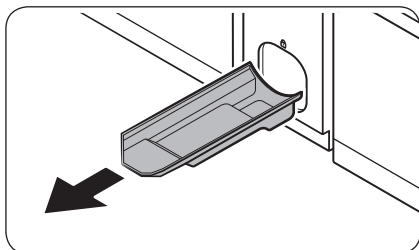

4. Pull out to remove the cartridge.
 - If the water filter is severely contaminated, the cartridge may not be easy to remove. If that is the case, use force to remove the cartridge.
 - To prevent water leaks from the filter opening, pull the cartridge straight out while removing it.
5. Insert a new filter cartridge. Use only Samsung-provided or approved filters.

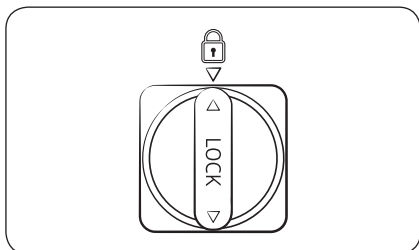

6. Turn the cartridge knob clockwise to lock into place.
7. Close the filter cartridge cover.
8. Reset the filter on the main panel.
 - General type: On the main panel, go to **Settings**, and then run **Filter Reset**.
 - Family Hub type: On the Home screen, tap **Fridge Manager** > **Fridge Settings** > **Water Filter**, and then select **Reset**.

NOTE

- A newly installed filter may cause the water dispenser to spurt water briefly. This is because air has entered the waterline.

-
- The replacement process may cause the water dispenser to drip for a short period of time. If it drips, simply wipe up any water on the floor with a dry towel.

Reverse osmosis water filtration system

The water pressure of the water supply system to a reverse osmosis water filtration system must be between 206-861 kPa.

The water pressure of the reverse osmosis water filtration system to the refrigerator's cold water line must be at least 206 kPa. If the water pressure is below these specifications:

- Check if the sediment filter in the reverse osmosis system is blocked. Replace the filter if necessary.
- Refill the water tank in the reverse osmosis system with water.
- If your refrigerator has a water filter, it may further reduce the water pressure when used in conjunction with a reverse osmosis system. Remove the water filter.

For more information or servicing, contact a licensed plumbing professional.

Ordering a new filter

To purchase a new water filter, contact a local Samsung service center.

LED Lamps

To replace the lamps of the refrigerator, contact a local Samsung service center.

WARNING

- The lamps are not user-serviceable. Do not attempt to replace a lamp yourself. This can cause electric shock.

Door panel (applicable models only)

NOTE

You may not be able to purchase the Door panel separately in some countries.

You can select the door panel you prefer for your BESPOKE refrigerator. Purchase the door panel at a Samsung retail store and an authorized installer will install the panel for you.

CAUTION

- Disassembling or assembling the door panel on your own may result in product damage or personal injury. If you find any problems with the door panel, contact a Samsung service center
- A service fee may be charged for panel replacement even within the warranty period.

Troubleshooting

Before calling for service, review the checkpoints below. Any service calls regarding normal situations (No Defect Cases) will be charged to users.

General

Temperature

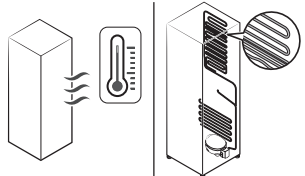
Symptom	Possible causes	Solution
Fridge/freezer does not operate. Fridge/freezer temperature is warm.	<ul style="list-style-type: none"> Power cord is not plugged in properly. 	<ul style="list-style-type: none"> Properly plug in the power cord.
	<ul style="list-style-type: none"> Temperature control is not set correctly. 	<ul style="list-style-type: none"> Set the temperature lower.
	<ul style="list-style-type: none"> Refrigerator is located near a heat source or direct sunlight. 	<ul style="list-style-type: none"> Keep the refrigerator away from direct sunlight or a heat source.
	<ul style="list-style-type: none"> Not enough clearance between refrigerator and nearby walls or cabinets. 	<ul style="list-style-type: none"> We recommend that the gap between the refrigerator and nearby walls (or cabinets) is more than 2" (50 mm).
	<ul style="list-style-type: none"> The refrigerator is overloaded. Food is blocking the refrigerator vents. 	<ul style="list-style-type: none"> Do not overload the refrigerator. Do not allow food to block vents.
Fridge/freezer is over-cooling.	<ul style="list-style-type: none"> Temperature control is not set correctly. 	<ul style="list-style-type: none"> Set the temperature higher.
Interior wall is hot.	<ul style="list-style-type: none"> Refrigerator has heat-proof piping in the interior wall. 	<ul style="list-style-type: none"> To prevent condensation from forming, the refrigerator has heat-proof piping in the front corners. If the ambient temperature rises, this equipment may not work effectively. This is not a system failure. 

Odors

Symptom	Possible causes	Solution
Refrigerator has odors.	• Spoiled food.	• Clean the refrigerator and remove any spoiled food.
	• Food with strong odors.	• Make sure strong smelling food is wrapped airtight.

Frost

Symptom	Possible causes	Solution
Frost around the vents.	• Food is blocking the vents.	• Make sure no food blocks the refrigerator vents.
Frost on interior walls.	• Door is not closed properly.	• Make sure food does not block the door. Clean the door gasket.
Fruits or vegetables are frozen.	• Fruits or vegetables are stored in the FlexZone.	• Do not store most kinds of fruit or vegetables in the FlexZone.

Condensation

Symptom	Possible causes	Solution
Condensation forms on the interior walls.	• If door is left open, moisture enters the refrigerator.	• Remove the moisture and do not leave a door open for extended periods of time.
	• Food with high moisture content.	• Make sure food is wrapped airtight.

Troubleshooting

Water/ice (dispenser models only)

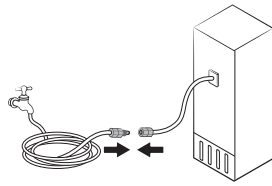
Symptom	Possible causes	Solution
Water flow is weaker than normal.	<ul style="list-style-type: none"> Water pressure is too low. 	<ul style="list-style-type: none"> Make sure the water pressure is between 206-861 kPa.
Ice maker makes a buzzing sound.	<ul style="list-style-type: none"> The ice maker function is activated, but the water supply to the refrigerator has not been connected. 	<ul style="list-style-type: none"> Turn off the Ice Maker.
Ice maker does not make ice.	<ul style="list-style-type: none"> Ice maker has just been installed. 	<ul style="list-style-type: none"> You must wait for 24 hours for the refrigerator to make ice.
	<ul style="list-style-type: none"> Freezer temperature is too high. 	<ul style="list-style-type: none"> Set the freezer temperature below -18 °C or -20 °C in warm ambient air.
	<ul style="list-style-type: none"> Ice maker is off. 	<ul style="list-style-type: none"> Turn on the ice maker.
Ice does not dispense.	<ul style="list-style-type: none"> Ice may jam if the ice dispenser is not used for a long time (approx. 3 weeks). 	<ul style="list-style-type: none"> If you won't be using the refrigerator for a long time, empty the ice bucket and turn off the ice maker.
	<ul style="list-style-type: none"> Ice bucket is not properly inserted. 	<ul style="list-style-type: none"> Make sure the ice bucket is properly inserted.
	<ul style="list-style-type: none"> Water line is not connected properly or water supply is not on. 	<ul style="list-style-type: none"> Check the water installation conditions. 

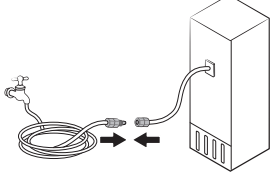
Symptom	Possible causes	Solution
Water does not dispense.	<ul style="list-style-type: none"> Water line is not connected properly or water supply is not on. 	<ul style="list-style-type: none"> Check the water installation conditions. 
	<ul style="list-style-type: none"> A third-party water filter was installed. 	<ul style="list-style-type: none"> Use only Samsung-provided or approved filters. Unapproved filters may leak and damage the refrigerator.
	<p>General type</p> <ul style="list-style-type: none"> The “Replace water filter” message appears on the main panel. <p>Family Hub type</p> <ul style="list-style-type: none"> The water filter indicator turns on red. 	<p>General type</p> <ul style="list-style-type: none"> Replace the water filter. Then on the main panel, go to Settings, and then run Filter Reset. <p>Family Hub type</p> <ul style="list-style-type: none"> Replace the water filter. After replacing, reset the filter in Fridge Manager > Fridge Settings > Water Filter.

Troubleshooting

Auto Open Door (applicable models only)

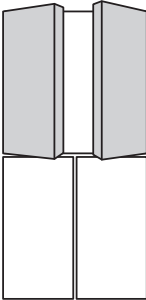
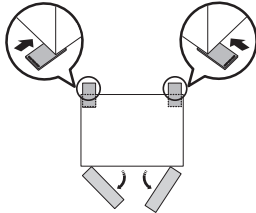
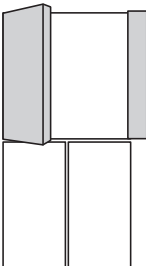
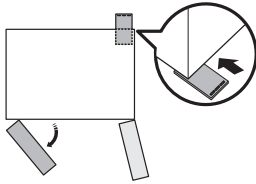
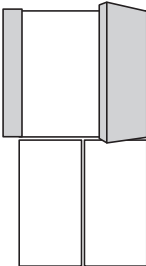
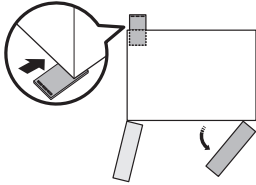
Symptom		Possible causes	Solution
The fridge doors do not open wide enough.	Both doors 	<ul style="list-style-type: none"> The rear sides of the refrigerator are low. 	<ul style="list-style-type: none"> Raise the rear sides of the refrigerator to level it. * 
	Left door 	<ul style="list-style-type: none"> The rear-right side of the refrigerator is low. 	<ul style="list-style-type: none"> Raise the rear-right side of the refrigerator to level it. * 
	Right door 	<ul style="list-style-type: none"> The rear-left side of the refrigerator is low. 	<ul style="list-style-type: none"> Raise the rear-left side of the refrigerator to level it. * 

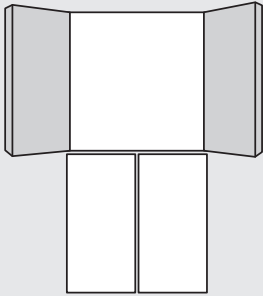
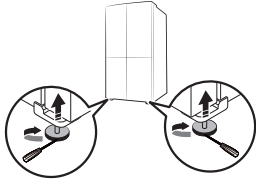
Symptom	Possible causes	Solution
<p>The fridge doors open too wide.</p> 	<ul style="list-style-type: none"> The front sides of the refrigerator are low. 	<ul style="list-style-type: none"> Raise the front sides of the refrigerator to level it. * 

* For more information on leveling the refrigerator, see the “STEP 4 Leveling the refrigerator” section on page 43.)

Troubleshooting

Do you hear abnormal sounds from the refrigerator?

Before calling for service, review the checkpoints below. Any service calls related to normal sounds will be charged to the user.

These sounds are normal.

- When starting or ending an operation, the refrigerator may make sounds similar to a car engine igniting. As the operation stabilizes, the sounds will decrease.

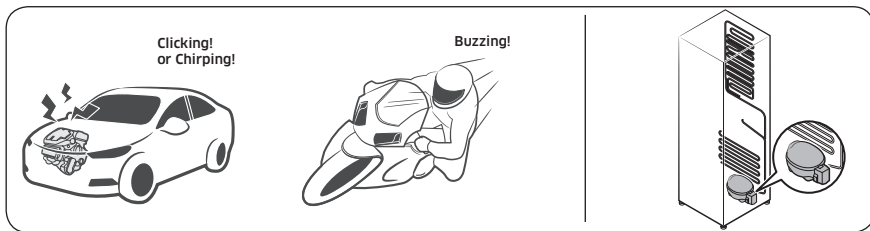

- While the fan is operating, these sounds may occur. When the refrigerator reaches the set temperature, no fan sound will occur.



- During a defrost cycle, water may drip on the defrost heater, causing sizzling sounds.



- As the refrigerator cools or freezes, refrigerant gas moves through sealed pipes, causing bubbling sounds.

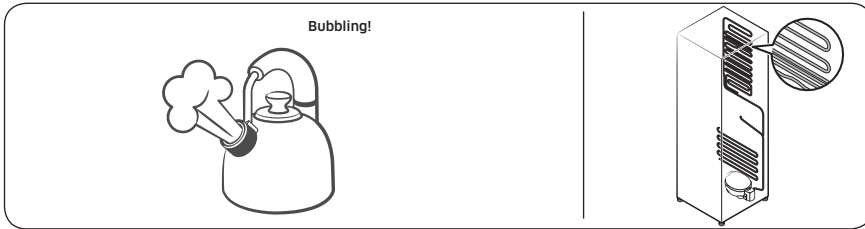

- As the refrigerator temperature increases or decreases, plastic parts contract and expand, creating knocking noises. These noises occur during the defrosting cycle or when electronic parts are working.

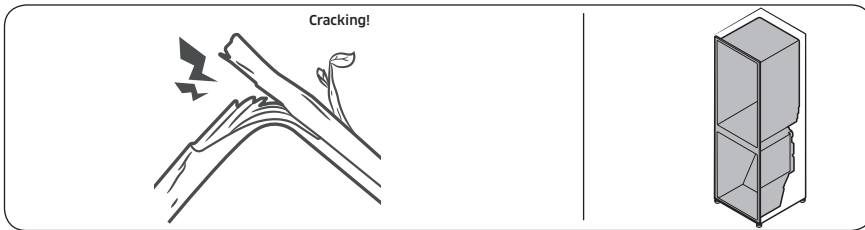

- For ice maker models: When the water valve opens to fill the ice maker, buzzing sounds may occur.
- Because of pressure equalizing when opening and closing the refrigerator door, whooshing sounds may occur.

Troubleshooting

SmartThings

Symptom	Action
Could not find "SmartThings" in the app market.	<ul style="list-style-type: none">The supporting software version of the SmartThings app is subject to change according to the OS supporting policy the manufacturer provides. In addition, as for the SmartThings app or the functions that the app supports, the new application update policy on the existing OS version can be suspended due to usability or security reasons.
The SmartThings app fails to operate.	<ul style="list-style-type: none">The SmartThings app is available for applicable models only.The old Samsung Smart Refrigerator app cannot connect with Samsung Smart Home models.
The SmartThings app is installed but is not connected to my refrigerator.	<ul style="list-style-type: none">You must log into your Samsung account to use the app.Make sure that your router is operating normally.If the Wi-Fi icon on the refrigerator's display is off, this indicates that no network connection has been established yet. In this case, use the SmartThings app to connect and register your refrigerator to the access point (AP) of your house.
Could not log into the app.	<ul style="list-style-type: none">You must log into your Samsung account to use the app.If you don't have a Samsung account, follow the app's onscreen instructions to create one.
An error message appears when I try to register my refrigerator.	<ul style="list-style-type: none">Easy Connection may fail due to the distance from your access point (AP) or electrical interference from the surrounding environment. Wait a moment and try again.
The SmartThings app is successfully connected to my refrigerator but does not run.	<ul style="list-style-type: none">Exit and restart the SmartThings app, or disconnect and reconnect the router.Power off the refrigerator, and then power it on again after 1 minute.

LCD

(Applicable to Family Hub type only)

Symptom	Action
Cannot connect to my TV.	<ul style="list-style-type: none">• Check your TV's model name. Mirroring connection is available for the following models. (You may find your model name on the label attached to your TV's back or on your TV's Settings menu.<ul style="list-style-type: none">- 2015-2016 : (J/K models) : JU6400/KU6400 series or above- 2017 : Q6FM or above, MU6400 or above, LS003 (frame)- 2018 : Q6FN or above, NU7400 or above, LS03N (frame)- 2019 : Q60R or above, LS03R (frame), LS01R (serif), LS05R (sero. Korea only)- 2020 : Q70T or above, LS03T (frame), LS01T (serif), LS05T (sero) (except for frame 32")- 2021 : Q70A or above, LS03A (frame) (except for frame 32")- 2022 : Q70B or above, LS03B (frame), LS01B (serif), LS05B (sero)- 2023 : Q70C or above, LS03C (frame)• Network connections may suffer temporary interruptions. Turn your TV off, and then try again.
The inner view picture looks bulged out or incomplete.	<ul style="list-style-type: none">• The edges of the inner view may look bulged out. The bulging is caused by the convex lens of the camera.• The inner view may be incomplete due to the blind spots on the left and right corners or screened depending on the layout of food items. Make sure to place food items in the front center.
The displayed measurement on the Fridge Manager is not correct.	<ul style="list-style-type: none">• The displayed conditions may differ from the actual temperature and humidity.

Open Source Announcement

(Applicable to general type only. For Family Hub type, refer to the online manual.)

The software included in this product contains open source software.

The following URL http://opensource.samsung.com/opensource/SMART_TP1_0/seq/0 leads to open source license information as related to this product.



Memo

Memo

Memo

SAMSUNG

Contact SAMSUNG WORLD WIDE

If you have any questions or comments relating to Samsung products, please contact the SAMSUNG customer care centre.

Country	Contact Center	Website
INDIA	1800 40 SAMSUNG (1800 40 7267864) (Toll-Free) 1800 5 SAMSUNG (1800 5 7267864) (Toll-Free)	www.samsung.com/in/support

This Product is RoHS compliant



DA68-04782R-00

रेफ्रिजरेटर

उपयोगकर्ता मार्गदर्शिका

फ्री स्टैंडिंग उपकरण

SAMSUNG



सामग्रीयाँ

सुरक्षा जानकारी	3
सुरक्षा निर्देशों के बारे में आपको क्या जानने की आवश्यकता है	3
महत्वपूर्ण सुरक्षा प्रतीक और सावधानियाँ:	6
सुरक्षा-संबंधी महत्वपूर्ण सावधानियाँ	7
परिवहन और साइट के लिए गंभीर चेतावनी चिह्न	11
महत्वपूर्ण स्थापना चेतावनियाँ	12
स्थापना सावधानियाँ	16
महत्वपूर्ण उपयोग चेतावनियाँ	16
उपयोग सावधानियाँ	21
सफाई सावधानियाँ	24
महत्वपूर्ण निपटान चेतावनियाँ	26
उचित उपयोग के लिए अतिरिक्त युक्तियाँ	27
WEEE के बारे में निर्देश	29
इंस्टॉलेशन	30
रेफ्रिजरेटर एक नज़र में	31
चरण-दर-चरण स्थापना	34
परिचालन	55
मुख्य पैनल	55
SmartThings	63
आवाज पहचान (वॉइस रेकॉग्नाइज़ेशन) के लिए सुझाव	66
विशेष सुविधाएँ	66
रखरखाव	80
प्रबंधन और देखभाल	80
सफाई	86
प्रतिस्थापन	88
समस्या-निवारण	91
सामान्य	91
क्या आपको रेफ्रिजरेटर से असामान्य आवाज़ें सुनाई देती हैं?	98
SmartThings	100
LCD	101
Open Source Announcement	102



सुरक्षा जानकारी

अपना नया Samsung रेफ्रिजरेटर का उपयोग करने के पहले, कृपया इस मैन्युअल को पूरी तरह पढ़ लें ताकि यह सुनिश्चित हो सके कि आपको उन सुविधाओं और फ़ंक्शन के संचालन के बारे में पता है जो आपका नया उपकरण सुरक्षित और दक्ष तरीके से पेश करता है।

सुरक्षा निर्देशों के बारे में आपको क्या जानने की आवश्यकता है

- इस नियम-पुस्तिका में चेतावनी एवं महत्वपूर्ण सुरक्षा निर्देशों में घटित हो सकने वाली सभी संभव परिस्थितियाँ तथा स्थितियाँ नहीं शामिल हैं। यह आपकी जिम्मेदारी है कि आप अपने उपकरण को इंस्टॉल करने, उसका रख-रखाव करने और संचालन करते समय सहज ज्ञान, सतर्कता एवं सावधानी का प्रयोग करें।
- चूँकि ये निम्नलिखित संचालन निर्देश विभिन्न मॉडल पर लागू होते हैं, इसलिए आपके रेफ्रिजरेटर की विशेषताएँ इस मार्गदर्शिका में वर्णित विशेषताओं से थोड़ी भिन्न हो सकती हैं और हो सकता है सभी चेतावनी चिह्न लागू न हों। अगर आपके कोई प्रश्न या शंकाएँ हैं, तो अपने निकटतम सर्विस सेंटर से संपर्क करें या www.samsung.com पर ऑनलाइन सहायता और जानकारी प्राप्त करें।
- R-600a या R-134a को प्रशीतक के रूप में प्रयोग किया जाता है। आपके उपकरण के लिए उपयोग किए गए प्रशीतक का पता लगाने के लिए उपकरण के पिछले हिस्से में कंप्रेसर लेबल या फ्रिज के अंदर रेटिंग लेबल देखें। इस उत्पाद में (प्रशीतक R-600a) ज्वलनशील गैस निहित होने पर, इस उत्पाद के सुरक्षित निपटान के संबंध में अपने स्थानीय प्राधिकरण से संपर्क करें।



सुरक्षा जानकारी

- प्रशीतन सर्किट में रिसाव पाए जाने की स्थिति में ज्वलनशील गैस-वायु मिश्रण के निर्माण से बचने के लिए, उपकरण वाले कमरे का आकार प्रयुक्त प्रशीतक की मात्रा पर निर्भर हो सकता है।
- क्षति के लक्षण इंगित करने वाले उपकरण को कभी आरंभ न करें। अगर कोई शंका है, तो अपने डीलर से परामर्श लें। उपकरण के अंदर R-600a के प्रत्येक 8 g प्रशीतक के लिए 1मी.³ आकार का कमरा होना चाहिये।
आपके व्यक्तिगत उपकरण में रेफ्रिजरेंट की मात्रा उपकरण के भीतर लगी पहचान प्लेट पर दिखाई गई है।
- पाइपों से फुहार के रूप में बाहर छलकने वाले रेफ्रिजरेंट के कारण आग लग सकती है या आँखों को चोट पहुँच सकती है। जब पाइप से रेफ्रिजरेंट रिस रहा हो, तो अनावृत ज्वाला से बचें और किसी भी ज्वलनशील पदार्थ को उत्पाद से दूर ले जाएँ और कमरे में तुरंत हवा का संचार करें।
 - ऐसा करने में विफल रहने पर आग लग सकती है या विस्फोट हो सकता है।
- खाद्य पदार्थों को दूषित होने से बचाने के लिए, कृपया निम्न निर्देशों का पालन करें:
 - ज्यादा देर तक दरवाजा खुला रखने से उपकरण के कंपार्टमेंट का तापमान अधिक बढ़ सकता है।
 - खाद्य पदार्थों के संपर्क में आने वाली सतहों को और पहुँच योग्य ड्रेनेज सिस्टम को नियमित रूप से साफ करें।
 - यदि 48 घंटों से पानी की टंकी का उपयोग नहीं किया गया है, तो उसे साफ करें; यदि 5 दिनों से पानी बाहर नहीं निकाला गया है, तो जल आपूर्ति से जुड़े पानी के सिस्टम को खाली करें।





-
- कच्चे मांस और मछली को उपयुक्त कंटेनर में डालकर रेफ्रिजरेटर में रखें, ताकि अन्य खाद्य पदार्थ के संपर्क में न आये या रिसकर खाद्य पदार्थों के ऊपर न गिरे।
 - पहले से जमे हुए खाद्य पदार्थों को रखने, आइसक्रीम रखने या बनाने या बर्फ के टुकड़े बनाने के लिए दो स्टार वाले फ्रोजन-फूड कंपार्टमेंट उपयुक्त होते हैं।
 - ताज़ा खाद्य पदार्थों को फ्रिज करने के लिए एक, दो और तीन स्टार वाले कंपार्टमेंट उपयुक्त नहीं होते हैं।
 - यदि प्रशीतन उपकरण अधिक समय से खाली छोड़ा गया है, तो उपकरण के अंदर फफूंदी लगने से रोकने के लिए उसे बंद करें, डिफ्रॉस्ट करें, साफ करें, सुखाएँ और दरवाजे को खुला छोड़ दें।





सुरक्षा जानकारी

महत्वपूर्ण सुरक्षा प्रतीक और सावधानियाँ:

कृपया इस मैनुअल में दिए गए सभी सुरक्षा निर्देशों का पालन करें। यह मैनुअल नीचे दिए गए सुरक्षा प्रतीकों का उपयोग करता है।

⚠ चेतावनी

खतरे या असुरक्षित अभ्यास जिनके परिणाम स्वरूप **गंभीर चोट, संपत्ति क्षति और/या मृत्यु** तक हो सकती है।

⚠ सावधान

खतरे या असुरक्षित अभ्यास जिनके परिणाम स्वरूप **गंभीर चोट और/या संपत्ति क्षति** तक हो सकती है।

📖 नोट

उपयोगी जानकारी जिनसे उपयोगकर्ताओं को रेफ्रिजरेटर को समझने या उसका लाभ पाने में सहायता मिलती है।

ये चेतावनी संकेत आपको और दूसरों को चोट लगने से बचाने के लिए यहाँ मौजूद हैं।

कृपया उनका सावधानी से पालन करें।

इस खंड को पढ़ने के बाद, भावी संदर्भ के लिए उसे किसी सुरक्षित जगह पर रखें।



सुरक्षा-संबंधी महत्वपूर्ण सावधानियाँ



चेतावनी; आग लगने का जोखिम / ज्वलनशील सामग्री

⚠ चेतावनी

- उपकरण का स्थापन करते समय, सुनिश्चित करें कि आपूर्ति करने वाली कॉर्ड फंसी या क्षतिग्रस्त ना हो।
- उपकरण के पीछे एकाधिक पोर्टेबल सॉकेट आउटलेट या पोर्टेबल बिजली की आपूर्ति न करें।
- केवल पीने योग्य पानी ही भरें।
- केवल पीने योग्य पानी की आपूर्ति से ही कनेक्ट करें।
- उपकरण की अंदरूनी जगह या अंतर्निहित संरचना में मौजूद वायुसंचार छिद्रों में किसी भी तरह की रुकावट न आने दें।
- विहिमीकरण प्रक्रिया को तेज़ करने के लिए निर्माता द्वारा अनुशंसित मशीनी उपकरण या किसी दूसरे उपाय के अलावा किसी अन्य उपकरण या उपाय का उपयोग न करें।
- प्रशीतक सर्किट को क्षति न पहुँचाएँ।
- खाद्य पदार्थ संग्रहीत करने के कंपार्टमेंट के अंदर ऐसे इलेक्ट्रिकल उपकरणों का उपयोग न करें, जो निर्माता द्वारा अनुशंसित प्रकार के इलेक्ट्रिकल उपकरण न हों।



सुरक्षा जानकारी

- यह उपकरण क्षीण शारीरिक, संवेदक या मानसिक क्षमता वाले व्यक्तियों (बच्चों सहित) के, या उन व्यक्तियों के उपयोग हेतु नहीं बनाया गया है जिनमें अनुभव और ज्ञान की कमी हो, बशर्ते उन्हें उनकी सुरक्षा के लिए किसी जिम्मेदार व्यक्ति द्वारा पर्यवेक्षण, या उपकरण के उपयोग संबंधी निर्देश प्रदान किया गया हो।
- इस उपकरण का उपयोग 8 साल या उससे बड़े बच्चों तथा क्षीण शारीरिक, संवेदक या मानसिक क्षमताएँ या कम अनुभव एवं ज्ञान वाले व्यक्तियों द्वारा किया जा सकता है बशर्ते कि उन्हें उपकरण को सुरक्षित तरीके से उपयोग से जुड़े पर्यवेक्षण या निर्देश प्रदान किए गए हैं और वे इससे उत्पन्न खतरों को समझते हैं। बच्चों को उपकरण के साथ नहीं खेलने देना चाहिए। पर्यवेक्षण के बिना बच्चों को सफाई और उपयोगकर्ता रखरखाव नहीं करना चाहिए। 3 से 8 वर्ष की आयु के बच्चों को प्रशीतक उपकरणों को लोड और अनलोड करने की अनुमति है।
- यदि बिजली की तार खराब हो, तो जोखिम से बचने के लिए इसे निर्माता, इसके सेवा एजेंट या समान रूप से योग्य व्यक्ति द्वारा बदला जाना चाहिए।
- सॉकेट पर आसानी से पहुंच होना चाहिए ताकि उपकरण को आपातकाल में बिजली की आपूर्ति से तुरंत डिस्कनेक्ट किया जा सके।
 - यह उपकरण के पीछे के क्षेत्र के बाहर होना चाहिए।
- इस उपकरण में विस्फोटक पदार्थों जैसे कि ऐरोसॉल के डिब्बे को ज्वलनशील प्रणोदक के साथ नहीं रखें।
- अगर उत्पाद में LED लैम्प लगे हैं, तो स्वयं लैम्प कवर और LED लैम्प को न खोलें।
 - किसी Samsung सर्विस सेंटर से संपर्क करें।



- केवल निर्माता या इसके सर्विस एजेंटों द्वारा प्रदान की गई LED लैंप का ही उपयोग करें।
- उपकरण के साथ आने वाले नए होज़-सेट उपयोग किए जाने चाहिए और पुराने होज़ सेट का फिर से उपयोग नहीं करना चाहिए।
- रेफ्रिजरेटर की पानी की आपूर्ति केवल एक पीने योग्य पानी की आपूर्ति से जुड़ी है। आइस मेकर को सुचारु रूप से कार्य करने के लिए 206-861 kPa (30-125 psi) पानी के दाब की आवश्यकता होती है।
- ऊर्जा के सबसे कुशल उपयोग के लिए, निर्माता द्वारा बताए गए स्थानों पर सभी आंतरिक फिटिंग जैसे बास्केट, ड्रॉवर, शेल्फ को रखें।
- इस उत्पाद की श्रेष्ठ ऊर्जा कार्यक्षमता पाने के लिए, कृपया सभी शेल्फ, ड्रॉवर और बास्केट को उनके मूल स्थान पर रखें।

ऊर्जा उपभोग को कैसे कम करें

- पर्याप्त हवादार वाले एक ठंडे, शुष्क कमरे में उपकरण स्थापित करें।
- सुनिश्चित करें कि यह सीधे सूर्य के प्रकाश के संपर्क में नहीं आ रहा है और कभी भी इसे गर्मी के प्रत्यक्ष स्रोत (उदाहरण के लिए रेडिएटर) के पास न रखें।
 - ऊर्जा दक्षता के लिए किसी भी छेद या ग्रिल को अवरुद्ध करने की अनुशंसा नहीं की जाती है।
 - उपकरण में रखने से पहले गर्म भोजन को ठंडा होने दें।
 - जमे हुए भोजन को पिघलाने के लिए रेफ्रिजरेटर में रखें। फिर आप रेफ्रिजरेटर में भोजन को ठंडा करने के लिए जमे हुए उत्पादों के कम तापमान का उपयोग कर सकते हैं।



सुरक्षा जानकारी

- खाद्य पदार्थों को रखते या बाहर निकालते समय उपकरण के दरवाज़े को बहुत देर तक खोलकर न रखें।
- आप जितने कम समय के लिए दरवाज़ा खोलेंगे, फ्रीजर में उतनी कम बर्फ जमेगी।
- रेफ्रिजरेटर के पिछले भाग को नियमित रूप से साफ करें। धूल से बिजली की खपत बढ़ती है।
- तापमान को आवश्यकता से अधिक ठंडे पर सेट न करें।
- रेफ्रिजरेटर के नीचे और रेफ्रिजरेटर की पिछली दीवार पर पर्याप्त वायु निकास सुनिश्चित करें। वायु निकास छिद्रों को ढँके नहीं।
- इंस्टॉल करते समय दाएं, बाएं, पीछे और ऊपर खाली स्थान छोड़ें। इससे बिजली की खपत घटने और आपके ऊर्जा बिल को कम रखने में सहायता मिलेगी।

यह उपकरण केवल घरेलू या इसी प्रकार के स्थानों पर उपयोग किए जाने के लिए बनाया गया है, जैसे कि

- दुकानों, कार्यालयों और अन्य कार्यस्थलों में कर्मचारियों के लिए बने रसोईघरों में;
- फ़ार्म हाउस में और होटलों, मोटलों और अन्य आवासीय स्थानों पर क्लाइंट द्वारा;
- विश्राम और खान-पान वाले परिवेश में;
- केटरिंग और इसी प्रकार के गैर-खुदरा स्थानों पर।





परिवहन और साइट के लिए गंभीर चेतावनी चिह्न

⚠ चेतावनी

- उपकरण के स्थानांतरण एवं स्थापना के दौरान प्रशीतन सर्किट के किसी भी भाग का क्षतिग्रस्त न होना सुनिश्चित करने के लिए सावधानी बरतनी चाहिए।
 - पाइप से रिसने वाले रेफ्रिजरेंट से आग लग सकती है या आँखों को चोट पहुँच सकती है। यदि रिसाव का पता लगता है, तो अग्नि या प्रज्वलन के संभावित स्रोत से बचें और उपकरण वाले कमरे में कुछ समय तक हवा आने दें।
 - इस उपकरण में बहुत कम मात्रा में इसोब्यूटेन प्रशीतलन (R-600a) मौजूद होता है, यह अत्यधिक प्राकृतिक पर्यावरण अनुकूलता के साथ एक प्राकृतिक गैस है, हालांकि, यह दहनशील भी है। उपकरण के स्थानांतरण एवं स्थापना के दौरान प्रशीतन सर्किट के किसी भी भाग का क्षतिग्रस्त न होना सुनिश्चित करने के लिए सावधानी बरतनी चाहिए।
- रेफ्रिजरेटर का परिवहन और स्थापित करते समय, रेफ्रिजरेटर के पीछे के भाग में स्थित पानी निकासी छेद को छुए नहीं।
 - इससे रेफ्रिजरेटर को क्षति पहुँच सकती है और नतीजतन पानी के डिस्पेंसर का उपयोग नहीं किया जा सकेगा।





सुरक्षा जानकारी

महत्वपूर्ण स्थापना चेतावनियाँ

⚠ चेतावनी

- रेफ्रिजरेटर को आर्द्रता वाले स्थान पर या किसी ऐसे स्थान पर स्थापित न करें जहाँ यह पानी के संपर्क में आ सकता हो।
 - विद्युतीय हिस्सों पर खराब विद्युत-रोधन के कारण बिजली के झटके या आग लग सकती है।
- इस रेफ्रिजरेटर को सीधे सूर्यप्रकाश में न रखें या इसे स्टोव, रूम हीटर या अन्य उपकरणों की गर्मी से दूर रखें।
- एकाधिक पाँवर स्ट्रिप में अनेक उपकरणों के प्लग न लगाएँ। रेफ्रिजरेटर का प्लग हमेशा अपने बिजली के आउटलेट में लगा होना चाहिए जिसकी वोल्टेज रेटिंग रेफ्रिजरेटर की रेटिंग प्लेट में सूचीबद्ध वोल्टेज से मेल खाती हो।
 - इससे सर्वश्रेष्ठ कार्य-निष्पादन मिलता है और इससे घर का वायरिंग सर्किट ओवरलोड होने से भी बचता है, जिससे अत्यधिक गर्म तारों से आग का खतरा हो सकता है।
- यदि दीवार का सॉकेट ढीला हो, तो उसमें पाँवर प्लग न लगाएँ।
 - इससे बिजली के झटके या आग लगने का जोखिम होता है।
- ऐसे किसी बिजली की तार का उपयोग न करें जिसकी पूरी लंबाई या किसी छोर में दरारें या घर्षण क्षति नजर आ रही हो।
- बिजली के तार को अधिक न मोड़ें या इस पर भारी चीजें न रख दें।
- बिजली के तार को खींचे या अधिक मोड़े नहीं।
- बिजली के तार को मरोड़ें या बाँधें नहीं।



- बिजली के तार को किसी धातु की वस्तु पर नहीं टांगें, बिजली के तार पर कोई भारी चीज़ नहीं रखें, बिजली के तार के बीच कोई चीज़ नहीं डालें या बिजली के तार को उपकरण के पीछे के भाग की जगह में धकेले नहीं।
- रेफ्रिजरेटर को एक स्थान से दूसरे स्थान पर ले जाने के समय, बिजली की तार के मुड़ने या क्षतिग्रस्त नहीं होने का ध्यान रखें।
 - इसके कारण बिजली का झटका या आग लग सकती है।
- अपने रेफ्रिजरेटर को बिजली की तार खींच कर कभी भी अनप्लग न करें। प्लग को हमेशा सख्ती से पकड़ें और आउटलेट से सीधे में निकालें।
 - तार में क्षति के कारण शॉर्ट-सर्किट हो सकता है, आग और/या बिजली का झटका लग सकता है।
- रेफ्रिजरेटर के पास ऐरोसॉल्स का उपयोग न करें।
 - रेफ्रिजरेटर के पास ऐरोसॉल्स का उपयोग करने से विस्फोट हो सकता है या आग लग सकती है।
- इस उपकरण को किसी ऐसे स्थान स्थापित न करें जहाँ हीटर या ज्वलनशील सामग्री हो।
- इस उपकरण को किसी ऐसे स्थान पर स्थापित न करें जहाँ गैस रिस सकती हो।
 - इसके कारण बिजली का झटका या आग लग सकती है।
- यह रेफ्रिजरेटर आपके द्वारा उपयोग होने के पहले इस पुस्तिका में दिए निर्देशों के अनुसार उचित तरीके से अवस्थित और स्थापित होना चाहिए।



सुरक्षा जानकारी

- तार को नीचे लटकाकर बिजली के प्लग को उचित स्थिति में कनेक्ट करें।
 - अगर आप बिजली के प्लग को उल्टा लगाते हैं, तो तार कट सकता है और आग या बिजली का झटका लग सकता है।
- रेफ्रिजरेटर के पिछले हिस्से द्वारा बिजली के प्लग का कुचलना या क्षतिग्रस्त न होना सुनिश्चित करें।
- पैकिंग सामग्री को बच्चों की पहुँच से दूर रखें।
 - यदि कोई बच्चा/बच्ची अपने सिर पर पैकिंग सामग्री रख लेता/लेती है तो दम घुटने के कारण मृत्यु का खतरा होता है।
- इस उपकरण को किसी नम, तेलीय या धूलयुक्त स्थान, किसी ऐसे स्थान पर न रखें जहाँ सीधा सूर्यप्रकाश और पानी (वर्षा की बूंदों) आता हो।
 - विद्युतीय हिस्सों में खराब विद्युत-रोधन के कारण बिजली के झटके या आग लग सकती है।
- उपकरण के ऊपर खड़े न हों या उपकरण पर वस्तुएँ (जैसे धुलने वाले कपड़े, जली मोमबत्ती, जली सिगरेट, थालियाँ, रसायन, धातु की वस्तुएँ आदि) न रखें।
 - इससे बिजली का झटका, आग लग सकती है, उत्पाद में समस्याएँ हो सकती हैं या चोट लग सकती है।
- आरंभ में उत्पाद को प्लग इन करने के पहले सभी सुरक्षात्मक प्लास्टिक परत निकाल दी जानी चाहिए।



- बच्चों पर निगरानी रखी जानी चाहिए ताकि यह सुनिश्चित हो सके कि वे दरवाजा समायोजन के लिए प्रयुक्त स्लैप रिंग या वाटर ट्यूब क्लिप के साथ न खेलें।
 - यदि बच्चा स्लैप रिंग या वाटर ट्यूब क्लिप निगल जाता है तो दम घुटने से मौत का खतरा होता है। स्लैप रिंग या वाटर ट्यूब क्लिप को बच्चों की पहुँच से दूर रखें।
- रेफ्रिजरेटर सुरक्षित तरीके से ग्राउंड किया गया होना चाहिए।
 - कोई जाँच-पड़ताल या उपकरण के किसी हिस्से की मरम्मत का प्रयास करने के पहले हमेशा सुनिश्चित कर लें कि आपने रेफ्रिजरेटर को ग्राउंड कर लिया है। बिजली के लीकेज के कारण बिजली के गंभीर झटके लग सकते हैं।
- गैस पाइप, टेलीफोन लाइन, या अन्य संभावित बिजली-संवाहकों का उपयोग इलेक्ट्रिकल ग्राउंड की तरह कभी न करें।
 - बिजली लीकेज रोकने या रेफ्रिजरेटर से वर्तमान लीकेज के कारण बिजली के झटके से बचने के लिए आपको रेफ्रिजरेटर को ग्राउंड कर देना चाहिए।
 - इससे बिजली का झटका, आग लग सकती है, विस्फोट हो सकता है या उत्पाद में समस्याएँ हो सकती हैं।
- पॉवर प्लग को वॉल सॉकेट में ठीक से लगाएँ। खराब पॉवर प्लग, खराब पॉवर कॉर्ड या ढीले वॉल सॉकेट का उपयोग न करें।
 - इसके कारण बिजली का झटका या आग लग सकती है।
- रेफ्रिजरेटर पर लगा फ्यूज़ योग्य तकनीशियन या सर्विस कंपनी द्वारा ही बदला जाना चाहिए।
 - ऐसा करने में विफल रहने पर बिजली का झटका या निजी चोट लग सकती है।



सुरक्षा जानकारी

स्थापना सावधानियाँ

⚠ सावधान

- रेफ्रिजरेटर के आसपास पर्याप्त स्थान छोड़ें और इसे सपाट सतह पर स्थापित करें।
 - अगर आपका रेफ्रिजरेटर समतल पर न हो, तो कूलिंग क्षमता और टिकाऊपन कम हो सकता है।
- उपकरण की स्थापना के बाद उसमें खाद्य पदार्थ रखने और उपकरण को चालू करने से पहले 2-3 घंटे के लिए उसे खड़ा रखें।
- हम पुरजोर अनुशंसा करते हैं कि आप किसी योग्यता प्राप्त तकनीशियन या सर्विस कंपनी से रेफ्रिजरेटर स्थापित करवाएँ।
 - ऐसा करने में विफल रहने पर बिजली का झटका लग सकता है, आग लग सकती है, विस्फोट हो सकता है, उत्पाद में समस्याएँ हो सकती हैं या चोट लग सकती है।

महत्वपूर्ण उपयोग चेतावनियाँ

⚠ चेतावनी

- गीले हाथों से बिजली का प्लग बिजली के सॉकेट में नहीं लगाएँ।
 - इसके चलते बिजली का झटका लग सकता है।
- उपकरण के शीर्ष पर सामान न रखें।
 - जब आप दरवाजा खोलते या बंद करते हैं, तो सामान गिर सकते हैं तथा उससे व्यक्तिगत रूप से चोट लग सकती है और/या उपकरण क्षतिग्रस्त हो सकता है।



- हाथों, पैरों या धातु की वस्तुओं (जैसे चॉपस्टिक, आदि) को रेफ्रिजरेटर के निचले या पिछले भाग में न डालें।
 - इसके कारण बिजली का झटका या चोट लग सकती है।
 - किसी भी नुकीले किनारे से व्यक्तिगत रूप से चोट लग सकती है।
- गीले हाथों से फ्रीजर के अंदरूनी दीवारों या फ्रीजर में रखे उत्पादों को न छुएँ।
 - इससे शीतदंश हो सकता है।
- पानी से भरे पात्र को रेफ्रिजरेटर पर न रखें।
 - इसके छलकने से आग या बिजली के झटके का खतरा हो सकता है।
- फ्रीज में अस्थिर या ज्वलनशील वस्तुओं या पदार्थों (बेन्ज़ीन, थिनर, प्रोपेन गैस, अल्कोहल ईथर, LP गैस और ऐसे अन्य उत्पाद) न रखें।
 - यह रेफ्रिजरेटर केवल भोजन के भंडारण के लिए है।
 - इसके कारण आग लग सकती है या विस्फोट हो सकता है।
- बच्चों की देखरेख की जानी चाहिए ताकि उनका उपकरण के साथ न खेलना सुनिश्चित किया जा सके।
 - उँगलियों को "पिंच-पॉइंट" क्षेत्रों से दूर रखें। दरवाज़ों और कैबिनेट के बीच का स्थान आवश्यक रूप से छोटा होता है। दरवाजा खोलते समय सावधान रहें यदि बच्चे आसपास हों।
- दरवाज़ों के बीच में अपनी या बच्चों की उँगलियाँ न डालें।
 - बाएँ और दाएँ दरवाजे के अंतर से उँगलियों को दूर रखें। यदि आपकी उँगलियाँ दरवाज़ों के बीच हैं, तो दरवाजा खोलते समय सावधान रहें।
- बच्चों को दरवाज़ा या दरवाज़ा पात्र से लटकने न दें। गंभीर चोट लग सकती है।
- बच्चों को रेफ्रिजरेटर के भीतर जाने नहीं दें। वे अंदर फंस सकते हैं।



सुरक्षा जानकारी

- अपने हाथों को उपकरण के नीचे तल क्षेत्र में डालें।
 - किसी भी नुकीले किनारे से व्यक्तिगत चोट लग सकती है।
- रेफ्रिजरेटर में औषधीय उत्पादों, वैज्ञानिक सामग्रियाँ, या तापमान-संवेदी उत्पादों को न रखें।
 - ऐसे उत्पादों को रेफ्रिजरेटर में नहीं रखा जाना चाहिए जिनके लिए सख्त तापमान नियंत्रणों की आवश्यकता होती है।
- अगर आपको औषधि या धूँ की गंध आती है, तो तुरंत बिजली का प्लग निकाल दें और अपने Samsung इलेक्ट्रॉनिक्स सर्विस सेंटर से संपर्क करें।
- अगर रेफ्रिजरेटर में धूल या पानी है, तो बिजली के प्लग को निकाल दें और अपने Samsung इलेक्ट्रॉनिक्स सर्विस सेंटर से संपर्क करें।
 - अन्यथा, आग लगने का जोखिम बना रहता है।
- बच्चों को ड्रॉअर पर पैर रखने न दें।
 - ड्रॉअर टूट सकता है और वे फिसल सकते हैं।
- जब रेफ्रिजरेटर के पास कोई न हो तो उसके दरवाज़ों को खुला न छोड़ें और बच्चों को रेफ्रिजरेटर के भीतर प्रवेश न करने दें।
- शिशुओं और बच्चों को ड्रॉअर के भीतर न जाने दें।
 - इसके कारण फंसने की वजह से दम घुटने से मृत्यु हो सकती है या निजी चोट लग सकती है।
- रेफ्रिजरेटर को खाद्य पदार्थों से ज्यादा न भर दें।
 - जब आप दरवाजा खोलते हैं, तो कोई सामान गिर सकता है तथा उससे व्यक्तिगत रूप से चोट लग सकती है या सामग्री क्षतिग्रस्त हो सकती है।



- उपकरण की सतह पर कीटनाशक जैसे ज्वलनशील पदार्थ का स्प्रे न करें।
 - मानवों के लिए खतरनाक होने के साथ-साथ, इसके परिणामस्वरूप बिजली का झटका, आग लग सकती है, या उत्पाद में समस्याएँ आ सकती हैं।
- कभी भी पानी के डिस्पेंसर छेद, आइस शूट और आइस मेकर बकेट में उंगलियाँ या अन्य चीज़ नहीं डालें।
 - इससे चोट या सामग्री को क्षति पहुँच सकती है।
- किन्हीं तापमान संवेदी पदार्थों जैसे ज्वलनशील स्प्रे, ज्वलनशील वस्तुएँ, सूखी बर्फ, दवाई या रसायनों का उपयोग रेफ्रिजरेटर के पास न करें या उन्हें रेफ्रिजरेटर के अंदर न रखें।
- रेफ्रिजरेटर के अंदरूनी हिस्से को सूखाने के लिए हेयर ड्रायर का उपयोग न करें। दुर्गंध दूर करने के लिए रेफ्रिजरेटर के अंदर जलती मोमबत्ती न रखें।
 - इसके कारण बिजली का झटका या आग लग सकती है।
- पानी की टंकी और आइस क्यूब ट्रे को केवल पीने योग्य पानी (टैप का पानी, मिनरल वाटर, या विशुद्ध पानी) से भरें।
 - टंकी को चाय या स्पोर्ट्स ड्रिंक से न भरें। इससे रेफ्रिजरेटर को नुकसान पहुँच सकता है।
- उपकरण के ऊपर खड़े न हों या उपकरण पर वस्तुएँ (जैसे धुलने वाले कपड़े, जली मोमबत्ती, जली सिगरेट, थालियाँ, रसायन, धातु की वस्तुएँ आदि) न रखें। इससे बिजली का झटका, आग लग सकती है, उत्पाद में समस्याएँ हो सकती हैं या चोट लग सकती है। पानी से भरे पात्र को उपकरण पर न रखें।
 - इसके छलकने से आग या बिजली के झटके का खतरा हो सकता है।



सुरक्षा जानकारी

- UV LED लैंप को लंबे समय तक सीधे न घूरें।
 - इससे पराबैंगनी किरणों के कारण आँखों को नुकसान हो सकता है।
- शेलफ़ उल्टा न लगाएँ। शेलफ़ स्टॉपर शायद काम न करे।
 - इससे काँच की शेलफ़ के गिरने के कारण निजी चोट लग सकती है।
- यदि गैस रिसाव का पता लगता है, तो अग्नि या प्रज्वलन के संभावित स्रोत से बचें और उपकरण वाले कमरे में कुछ समय तक हवा आने दें।
 - उपकरण या बिजली के तार को न छूएँ।
 - किसी हवादार पंखे का उपयोग न करें।
 - एक चिंगारी से विस्फोट या आग लग सकती है।
- बोटलों को एकदम सटाकर रखना चाहिए ताकि वे गिर न जाएँ।
- यह उत्पाद घरेलू परिवेश में केवल खाद्य पदार्थ के भंडारण के लिए नियत है।
- कभी भी पानी के डिस्पेंसर छेद, आइस शूट और आइस मेकर बकेट में उंगलियाँ या अन्य चीज़ नहीं डालें।
 - इससे चोट या सामग्री को क्षति पहुँच सकती है।
- स्वयं रेफ्रिजरेटर की मरम्मत, उसके पुर्जे खोलने या उसे रूपांतरित करने का प्रयास न करें।
- मानक फ्यूज़ के अलावा किसी अन्य फ्यूज़ (जैसे ताँबे, स्टील के तार, आदि) का उपयोग न करें।
- यदि आपके रेफ्रिजरेटर को मरम्मत या पुनः स्थापित करने की जरूरत है, तो अपने निकटतम सर्विस सेंटर से संपर्क करें।
 - ऐसा करने में विफल रहने पर बिजली का झटका लग सकता है, आग लग सकती है, उत्पाद में समस्याएँ हो सकती हैं या चोट लग सकती है।



- यदि रेफ्रिजरेटर से जलने की गंध या धुआँ निकलता है, तो रेफ्रिजरेटर को तत्काल अनप्लग करें और अपने Samsung इलेक्ट्रॉनिक्स सर्विस सेंटर से संपर्क करें।
 - ऐसा करने में विफल रहने पर बिजली या आग के जोखिम हो सकते हैं।
- रेफ्रिजरेटर के अंदरूनी लैंप को बदलने से पहले पावर प्लग को सॉकेट से बाहर निकाल लें।
 - अन्यथा, बिजली के झटके का जोखिम बना रहता है।
- यदि आपको गैर-LED लाइट बदलने में परेशानी होती है, तो Samsung सर्विस सेंटर से संपर्क करें।
- पावर प्लग को वॉल सॉकेट में ठीक से लगाएँ।
- खराब पावर प्लग, पावर कॉर्ड या ढीले वॉल सॉकेट का उपयोग न करें।
 - इसके कारण बिजली का झटका या आग लग सकती है।

उपयोग सावधानियाँ

⚠ सावधान

- गल चुके खाद्य पदार्थों को दोबारा फ्रीज न करें।
 - ताज़ा खाद्य पदार्थों की तुलना में जमे हुए और गल चुके खाद्य पदार्थों में तेज़ी से जीवाणु पैदा होंगे।
 - दूसरी बार गलाने से कोशिकाएँ और अधिक टूटती हैं, जिसके कारण उत्पाद नम पड़ जाता है और उसकी शुद्धता बदल जाती है।
- कमरे के तापमान पर मांस को न पिघलाएँ।
 - कच्चे उत्पाद को सही ढंग से प्रबंधित किया गया था या नहीं, इस आधार पर सुरक्षा निर्भर होगी।



सुरक्षा जानकारी

- ग्लास बोतल या कार्बोनेट किए गए पेय-पदार्थों को फ्रिजर में न रखें।
 - पात्र जम या टूट सकता है और इससे चोट लग सकती है।
- केवल रेफ्रिजरेटर के साथ प्रदान किए गए आइस मेकर का उपयोग करें।
- यदि आप लंबे समय तक (उदाहरण के लिए छुट्टी पर) घर से दूर रहेंगे और पानी या बर्फ डिस्पेंसर का उपयोग नहीं करेंगे, तो पानी का वाल्व बंद करें।
 - अन्यथा, पानी का लीकेज हो सकता है।
- यदि आप लंबे समय तक रेफ्रिजरेटर का उपयोग नहीं करने वाले हैं, (3 सप्ताह या उससे अधिक) रेफ्रिजरेटर को बर्फ बकेट सहित खाली करें, पावर प्लग निकालें, पानी का वाल्व बंद करें, अंदर की दीवारों से अतिरिक्त नमी साफ करें और गंध और फूँद को रोकने के लिए दरवाजे खोल दें।
- उत्पाद से सर्वश्रेष्ठ प्रदर्शन पाने के लिए:
 - खाद्य पदार्थ को रेफ्रिजरेटर के पिछले भाग में निकासों के बिल्कुल निकट न रखें क्योंकि इससे रेफ्रिजरेटर कंपार्टमेंट में स्वतंत्र वायु संचार बाधित हो सकता है।
 - भोजन को रेफ्रिजरेटर में रखने से पहले उचित तरीके से ढकें या किसी वायुरुद्ध पात्र में रखें।
 - कृपया फ्रोजन सामानों के अधिकतम संग्रहण समय और समापन तिथियों का ध्यान रखें।



- यदि आप तीन सप्ताह से कम समय तक दूर रहेंगे तो रेफ्रिजरेटर को बिजली की आपूर्ति से अलग करने की आवश्यकता नहीं है। यदि आप तीन सप्ताह से अधिक समय तक दूर रहेंगे, तो बर्फ बकेट में मौजूद सभी भोजन और बर्फ हटा दें, रेफ्रिजरेटर का प्लग निकालें, पानी का वाल्व बंद करें, अंदर की दीवारों से अतिरिक्त नमी साफ करें और गंध और फफूँद को रोकने के लिए दरवाजे खोल दें।
- सर्विस वारंटी और रूपांतरण।
 - इस तैयार उपकरण पर तृतीय पक्ष द्वारा किया गया कोई भी परिवर्तन या रूपांतरण Samsung वारंटी सेवा में शामिल नहीं होता है, और न ही तृतीय पक्ष के रूपांतरणों से होने वाली सुरक्षा समस्याओं के लिए Samsung जिम्मेदार है।
- रेफ्रिजरेटर के भीतर हवा के निकासी छिद्र अवरूद्ध न करें।
 - अगर वायु निकास अवरुद्ध हो जाते हैं, विशेष रूप से प्लास्टिक बैग से, तो रेफ्रिजरेटर आवश्यकता से अधिक ठंडा हो सकता है। अगर कूलिंग अवधि बहुत देर तक बनी रहती है, तो पानी का फिल्टर टूट सकता है और पानी रिस सकता है।
- केवल रेफ्रिजरेटर के साथ प्रदान किए गए आइस-मेकर का उपयोग करें।
- भीतर से अधिक नमी को पोंछ दें और दरवाज़ों को खुला छोड़ दें।
 - अन्यथा, दुर्गंध और फफूँद उत्पन्न हो सकती है।
- यदि रेफ्रिजरेटर को बिजली आपूर्ति से डिस्कनेक्ट कर दिया गया है, तो वापस प्लग इन करने के लिए आपको कम से कम पाँच मिनट तक प्रतीक्षा करना चाहिए।
- जब रेफ्रिजरेटर पानी से भीग जाए, तो बिजली के प्लग को निकाल दें और अपने Samsung इलेक्ट्रॉनिक्स सर्विस सेंटर से संपर्क करें।



सुरक्षा जानकारी

- शीशे की सतह पर प्रहार न करें या अत्यधिक बल प्रयोग न करें।
 - टूटे काँच से निजी चोट और/या संपत्ति को क्षति हो सकती है।
- सावधान रहें कि यह आपकी उंगलियों पर न लगे।
- यदि रेफ्रिजरेटर में पानी भर गया है, तो अपने निकटतम सर्विस सेंटर से संपर्क करें।
 - इससे बिजली के झटके या आग का जोखिम होता है।
- अपने रेफ्रिजरेटर के दरवाजे के बिन्स में वनस्पति तेल न रखें। तेल जम सकता है, उसका स्वाद खराब हो सकता है और उसका इस्तेमाल करना मुश्किल हो सकता है। इसके अलावा, खुले कंटेनर से रिसाव हो सकता है और टपके हुए तेल से दरवाजे के बिन में दरार पैदा हो सकती है। तेल के कंटेनर को खोलने के बाद, उसे अलमारी या पेंटी के शीतल और छायादार स्थान में रखना उचित होता है।
 - वनस्पति तेल के उदाहरण: जैतून का तेल, मकई का तेल, अंगूर के बीज का तेल, आदि।

सफ़ाई सावधानियाँ

⚠ सावधान

- रेफ्रिजरेटर के अंदर या बाहर पानी का सीधा छिड़काव न करें।
 - इससे आग या बिजली के झटके का खतरा होता है।
- रेफ्रिजरेटर के अंदरूनी हिस्से को सूखाने के लिए हेयर ड्रायर का उपयोग न करें।
- दुर्गंध हटाने के लिए रेफ्रिजरेटर के अंदर जलती मोमबत्ती न रखें।
 - इसके कारण बिजली का झटका या आग लग सकती है।



- प्रदर्शन पर सफाई उत्पादों को सीधे स्प्रे न करें।
 - प्रदर्शन पर लगे मुद्रित पत्र छूट सकते हैं।
- अगर कोई बाहरी पदार्थ जैसे पानी उपकरण में प्रवेश कर गया है, तो बिजली के प्लग को निकाल दें और अपने निकटतम सर्विस सेंटर से संपर्क करें।
 - ऐसा करने में विफल रहने पर बिजली का झटका या आग लग सकती है।
- बिजली के प्लग से किन्हीं बाहरी पदार्थ या धूल हटाने के लिए साफ़, सूखे कपड़े का उपयोग करें। प्लग साफ़ करते समय गीले या नम कपड़े का उपयोग नहीं करें।
 - अन्यथा, इससे आग या बिजली के झटके का खतरा होता है।
- उपकरण पर सीधे पानी का स्प्रे करके उसे साफ न करें।
- सफाई के लिए बेंजीन, थिनर, या क्लोरोक्स, क्लोराइड का उपयोग न करें।
 - वे उपकरण की सतह को क्षति पहुँचा सकते हैं और आग लगा सकते हैं।
- डिस्पेंसर के छिद्र में उंगलियाँ या अन्य वस्तुएँ कभी न डालें।
 - इससे चोट या सामग्री को क्षति पहुँच सकती है।
- सफाई या रखरखाव करने से पहले, उपकरण का प्लग दीवार के सॉकेट से निकाल दें।
 - ऐसा करने में विफल रहने पर बिजली का झटका या आग लग सकती है।
- रेफ्रिजरेटर को साफ़ करने के लिए रेफ्रिजरेटर स्पंज या मुलायम कपड़े और गर्म पानी में सौम्य डिटर्जेंट का प्रयोग करें।



सुरक्षा जानकारी

- बाहरी सतहों (दरवाजे और कैबिनेट), प्लास्टिक के हिस्सों, दरवाजे और इंटीरियर लाइनर और गैस्केट को खुरदुरे या रूखे क्लीनर, जैसे कि खिड़की के स्प्रे, मार्जक, ज्वलनशील तरल पदार्थ, म्यूरीएटिक एसिड, क्लीनिंग वैक्स, गाढ़े डिटर्जेंट, ब्लीच या क्लीनर का प्रयोग न करें।
 - इससे सामग्री पर खरोंच या नुकसान हो सकता है।
- काँच के शेल्फ या कवर्स को ठंडे होने पर गर्म पानी से साफ न करें। तापमान में अचानक परिवर्तन या बम्पिंग या गिरने जैसे प्रभावों से काँच के शेल्फ या कवर्स टूट सकते हैं।

महत्वपूर्ण निपटान चेतावनियाँ

⚠ चेतावनी

- कृपया इस उत्पाद की पैकेजिंग सामग्री का निपटान पर्यावरण-अनुकूल तरीके से करें।
- निपटान से पहले सुनिश्चित करें कि रेफ्रिजरेटर के पीछे लगा कोई भी पाइप क्षतिग्रस्त नहीं है।
- R-600a या R-134a को प्रशीतक के रूप में प्रयोग किया जाता है। अपने रेफ्रिजरेटर के लिए प्रशीतक के प्रकार को देखने के लिए उपकरण के पीछे या फ्रिज के अंदर रेटिंग लेबल पर कंप्रेसर लेबल को देखें। यदि इस रेफ्रिजरेटर में (प्रशीतक R-600a) ज्वलनशील गैस निहित होने पर, इस उत्पाद के सुरक्षित निपटान के संबंध में अपने स्थानीय प्राधिकरण से संपर्क करें।



- इस रेफ्रिजरेटर का निपटान करते समय, दरवाज़ा/दरवाज़ा की सील, दरवाज़ा की सिटकनी निकाल दें ताकि छोटे बच्चे या जानवर इसके अंदर न फँस जाएँ। बच्चों की देखरेख की जानी चाहिए ताकि उनका उपकरण के साथ न खेलना सुनिश्चित किया जा सके। अंदर फँस जाने पर, बच्चों को चोट लग सकती है या दम घुटने से मृत्यु हो सकती है।
 - अंदर फँसने पर बच्चों को चोट लग सकती है और दम घुटने से मृत्यु हो सकती है।
- रोधन में साइक्लोपेंटेन का उपयोग होता है। रोधन सामग्री में मौजूद गैसों के लिए विशेष निपटान प्रक्रिया की आवश्यकता होती है। इस उत्पाद के पर्यावरण की दृष्टि से सुरक्षित निपाटन के संबंध में अपने स्थानीय प्राधिकरणों से संपर्क करें।
- सभी पैकेजिंग सामग्रियों को बच्चों की पहुँच से दूर रखें, क्योंकि पैकेजिंग सामग्रियाँ बच्चों के लिए खतरनाक हो सकती हैं।
 - यदि कोई बच्चा अपने सिर पर बैग रख लेता है, तो बच्चे का दम घुट सकता है।

उचित उपयोग के लिए अतिरिक्त युक्तियाँ

- बिजली की खराबी होने की स्थिति में, अपनी इलेक्ट्रिक कंपनी के स्थानीय कार्यालय को फ़ोन करके पूछें कि बिजली कितनी देर तक बंद रहेगी।
 - एक या दो घंटों में सुधार ली जाने वाली अधिकतर बिजली खराबियाँ आपके रेफ्रिजरेटर तापमानों को प्रभावित नहीं करेंगी। हालाँकि, बिजली न होने पर आपको दरवाज़ा बार-बार नहीं खोलना चाहिए।



सुरक्षा जानकारी

- लेकिन अगर बिजली 24 घंटे से अधिक समय तक नहीं आती है, तो सभी फ्रोजन खाद्य पदार्थों को निकालें और फेंक दें।
- रेफ्रिजरेटर संभवतः लगातार काम न कर सके (फ्रोजन सामग्रियों में गरमाहट आ सकती है या फ्रोजन कंपार्टमेंट में तापमान बहुत गर्म हो सकता है) यदि इसे किसी ऐसे स्थान पर लंबे समय के लिए रखा जाए जहाँ का परिवेशी वायु तापमान उस तापमान से लगातार कम हो जिसमें काम करने के लिए इस उपकरण को तैयार किया गया है।
- विशेष खाद्य पदार्थों के मामले में, उन्हें प्रशीतन के तहत रखने से उनके गुणों के संरक्षण पर बुरा असर हो सकता है।
- आपका उपकरण तुषार मुक्त है, जिसका अर्थ है कि अपने उपकरण को मैनुअल रूप से विहिमीकृत करने की आवश्यकता नहीं है। यह स्वचालित रूप से हो जाएगा।
- विहिमीकरण के दौरान तापमान में बढ़ोतरी ISO अपेक्षाओं का अनुपालन करती है। अगर आप उपकरण के विहिमीकरण के दौरान फ्रोजन खाद्य पदार्थ के तापमान में अनावश्यक वृद्धि से बचना चाहते हैं, तो फ्रोजन खाद्य पदार्थ को समाचारपत्र की कई परतों में लपेट दें।
- उन जमे भोजनों को फिर न जमाएँ जो पूरी तरह पिघल चुके हैं।
- दो सितारा चिन्ह वाले दो सितारा खंड (खंडों) या कंपार्टमेंट (कंपार्टमेंट्स) का तापमान, (**) अन्य फ्रीजर कंपार्टमेंट (कंपार्टमेंट्स) से थोड़ा अधिक होता है।
दो सितारा खंड या कंपार्टमेंट निर्देश पर और/या सुपुर्द करते समय की स्थिति पर आधारित होते हैं।



WEEE के बारे में निर्देश

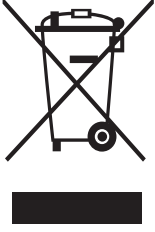

इस उत्पाद का सही निपटान (अपशिष्ट इलेक्ट्रिकल एवं इलेक्ट्रॉनिक उपकरण)
(पृथक संग्रहण प्रणालियों वाले देशों में लागू)

इस उत्पाद, सहायक उपकरणों या इसके दस्तावेजों पर स्थित चिह्नांकन दर्शाता है कि इस उत्पाद, इसके इलेक्ट्रॉनिक सहायक उपकरणों (जैसे चार्जर, हैडसेट, USB केबल) का जीवनकाल समाप्त होने पर उनका निपटान अन्य घरेलू कचरे के साथ नहीं किया जाना चाहिए। अनियंत्रित अपशिष्ट निपटान से पर्यावरण और मनुष्यों को होने वाले नुकसान को रोकने के लिए, कृपया इन आइटम को अन्य प्रकार के कचरे से अलग कर दें और सामग्री संसाधनों के दीर्घकालिक पुनः उपयोग को बढ़ावा देने के लिए उन्हें जिम्मेदारी से रिसाइकल करें।

सुरक्षित निपटान और रिसाइकल करने के बारे में अधिक जानकारी के लिए हमारी वेबसाइट www.samsung.com/in/support पर जाएँ या नीचे दिए हमारे हेल्पलाइन नंबर - 1800 40 SAMSUNG (1800 40 7267864) पर संपर्क करें।

इंस्टॉलेशन

इस रेफ्रिजरेटर के उचित इंस्टॉलेशन और इसके उपयोग से पहले दुर्घटनाओं की रोकथाम सुनिश्चित करने के लिए इन निर्देशों का ध्यानपूर्वक पालन करें।

⚠ चेतावनी

- रेफ्रिजरेटर का उपयोग इस निर्देश पुस्तिका में वर्णित नियत उद्देश्य के लिए ही करें।
- किसी भी प्रकार की सर्विसिंग केवल योग्यता-प्राप्त तकनीशियनों द्वारा की जानी चाहिए।
- उत्पाद पैकेजिंग सामग्रियों का निपटान स्थानीय विनियमों के अनुसार करें।
- बिजली के झटकों से बचने के लिए, सर्विस करने या पुर्जें बदलने से पहले प्लग को निकाल दें।

रेफ्रिजरेटर एक नज़र में

मॉडल और देश के अनुसार, वास्तविक रेफ्रिजरेटर और आपके रेफ्रिजरेटर में दिए गए पुर्जे, इस मैनुअल में दिए गए चित्रण से भिन्न हो सकते हैं।

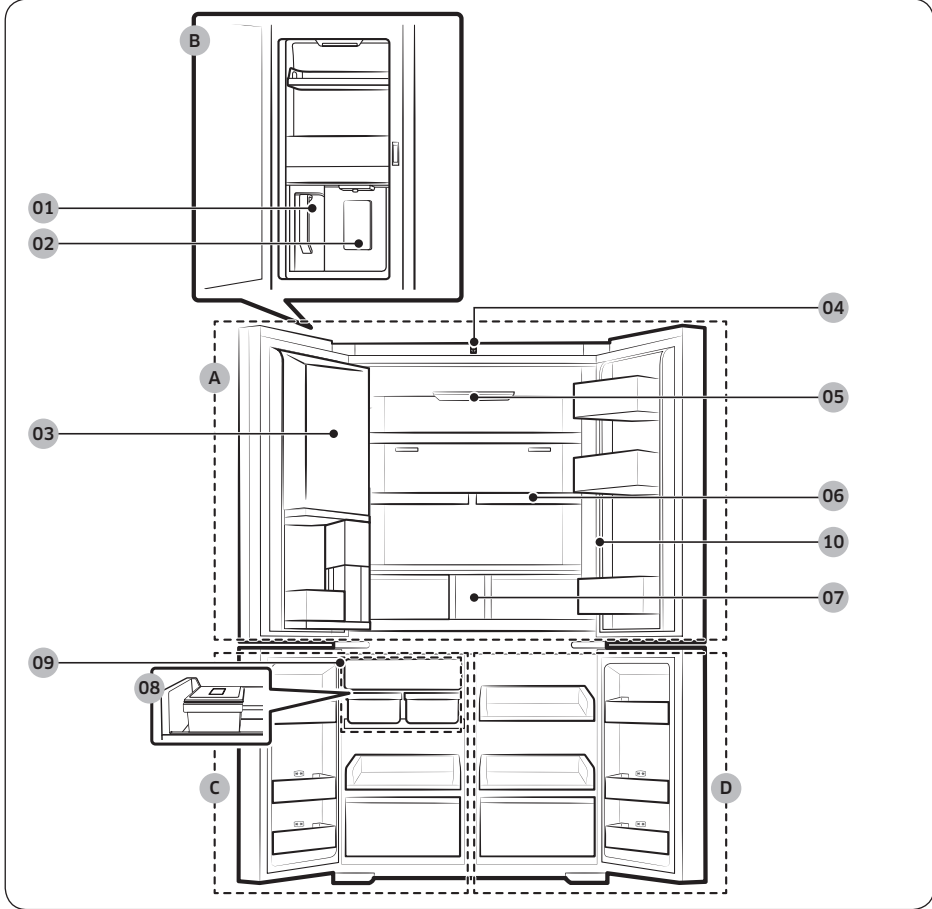

इंस्टॉलेशन

- 01 ऑटोफिल पिचर **
- 02 वॉटर डिस्पेंसर **
- 03 बेवरेज जोन *
- 04 कैमरा *
- 05 यूवी डियोडराइजिंग फिल्टर *
- 06 क्विक स्पेस शल्फ़
- 07 वॉटर फिल्टर **
- 08 ट्रे आइस मेकर *
- 09 ऑटो आइस मेकर **
- 10 मुख्य पैनल * (सामान्य प्रकार)

- * केवल उपयुक्त मॉडल
** केवल डिस्पेंसर मॉडल

📌 नोट

- ऊर्जा दक्षता के लिए, सभी शल्फ़, ड्रॉअर और बास्केट को अपनी मूल स्थिति में रखें।
- दूसरे दरवाजे को खरोंच से बचाने के लिए दरवाजा बंद करते समय, सुनिश्चित करें कि खड़े कब्जों के भाग सही स्थिति में हैं।
- यदि खड़े कब्जों के भाग को उल्टे लगे हैं, तो इसे वापस सही स्थिति में लगाएं और फिर दरवाजा बंद करें।
- खड़े कब्जों के भाग पर कभी-कभी नमी बना सकती है।
- यदि आप ताकत लगाकर दरवाजा बंद करते हैं, तो दूसरा दरवाजा खुल सकता है।
- यदि आंतरिक या बाहरी LED लैंप खराब हो गया है, तो स्थानीय Samsung सेवा केंद्र से संपर्क करें।

डोर बिन

आपका रेफ्रिजरेटर विभिन्न प्रकार और आकार के डोर बिन के साथ भेजा जाता है। यदि आपके रेफ्रिजरेटर के लिए डोर बिन अलग से पैक किए गए थे, तो डिब्बे को सही तरीके से रखने में आपकी सहायता के लिए नीचे दी गई आकृतियों का उपयोग करें।

नोट

मॉडल और देश के अनुसार, वास्तविक रेफ्रिजरेटर और आपके रेफ्रिजरेटर में दिए गए पुर्जों, इस मैनुअल में दिए गए चित्रण से भिन्न हो सकते हैं।

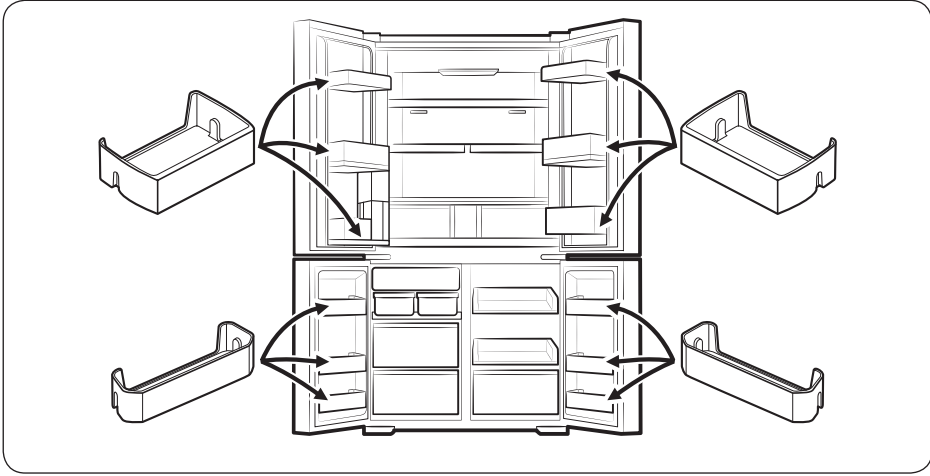

इंस्टॉलेशन

चरण-दर-चरण स्थापना

चरण 1 कोई एक साइट चुनें

जगह ऐसी चाहिए:

- जो ठोस, समतल सतह बगैर किसी प्रकार के कार्पेट या फ्लोरिंग के जिससे वेंटिलेशन बाधित हो सकता है
- सीधे धूप न पड़े
- दरवाजा खोलने और बंद करने के लिए पर्याप्त जगह हो
- गर्मी के स्रोत से दूर हो
- रखरखाव और सर्विसिंग के लिए जगह हो
- तापमान सीमा 10 °C से 43 °C के बीच हो

प्रभावी तापमान सीमा

रेफ्रिजरेटर को इस प्रकार डिजाइन किया गया है कि यह अपनी श्रेणी रेटिंग में निर्दिष्ट तापमान सीमा में सामान्य रूप से काम करे।

श्रेणी	प्रतीक	परिवेशी तापमान सीमा (°C)	
		IEC 62552 (ISO 15502)	ISO 8561
विस्तृत परिमित	SN	+10 से +32 तक	+10 से +32 तक
परिमित	N	+16 से +32 तक	+16 से +32 तक
उपोष्णकटिबंधीय	ST	+16 से +38 तक	+18 से +38 तक
उष्णकटिबंधीय	T	+16 से +43 तक	+18 से +43 तक

नोट

रेफ्रिजरेटर का कूलिंग प्रदर्शन और बिजली उपभोग परिवेशी तापमान, दरवाजा खुलने की आवृत्ति, रेफ्रिजरेटर के स्थान से प्रभावित हो सकता है। हम तापमान सेटिंग को उपयुक्ततानुसार समायोजित करने की अनुशंसा करते हैं।

क्लीयरेंस

स्थापना हेतु स्थान आवश्यकताओं के लिए नीचे दिए गए आँकड़े और तालिकाएँ देखें।

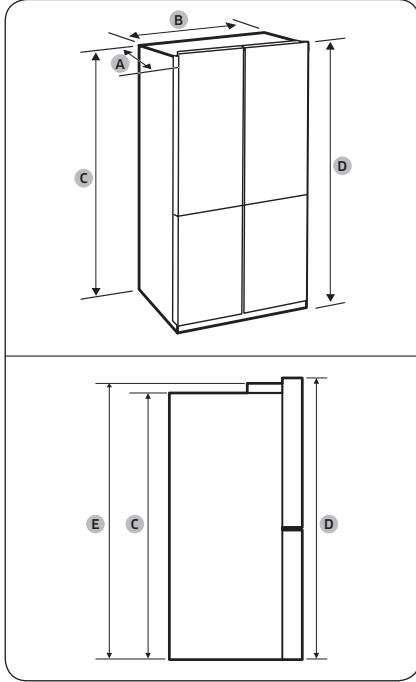

मॉडल	RF65DB*	RF65DG*
A	731	723
B	912	
C	1797	
D	1853	1830
E	1830	

मॉडल	RF71DB*	RF71DG*
A	869	861
B	912	
C	1797	
D	1853	1830
E	1830	

(इकाई: मिमी)

- A. गहराई
- B. चौड़ाई
- C. ऊंचाई (हिंज के बिना)
- D. संपूर्ण ऊंचाई
- E. ऊंचाई (हिंज के साथ)

इंस्टॉलेशन

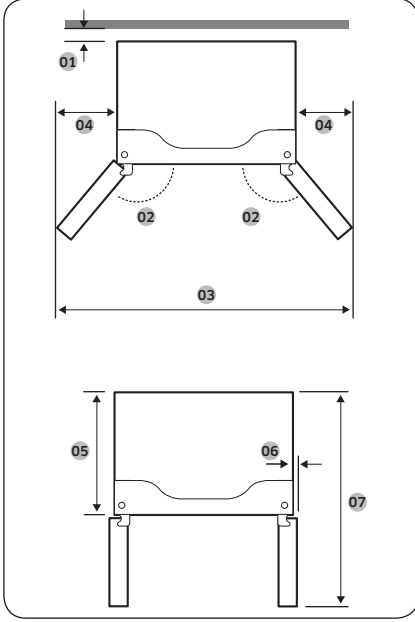

मॉडल	RF65D**	RF71D**
01	50 मिमी से अधिक की सिफारिश की जाती है	
02	125°	125°
03	1498	1498
04	295	295
05	610	748
06	55	55
07	1093	1231

(इकाई: मिमी)

नोट

तालिकाओं में दिए गए माप, मापन और पूर्णांकन विधि के अनुसार वास्तविक माप से थोड़े भिन्न हो सकते हैं।

चरण 2 सतह

अगर अपने आकार के कारण रेफ्रिजरेटर प्रवेश द्वार से भीतर नहीं जा पा रहा है, तो अंदर ले जाने के लिए दरवाज़े निकालना देखें।

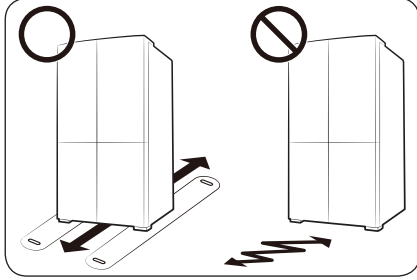

नोट

फर्श को क्षतिग्रस्त होने से बचाने के लिए, सुनिश्चित करें कि आगे के समतल करने वाले पाये ऊपरी दिशा में हैं।

- जिस सतह पर आप रेफ्रिजरेटर को रखते हैं, वह पूरी तरह से लोड किए गए रेफ्रिजरेटर का भार संभालने योग्य होनी चाहिए।
- फर्श की सुरक्षा के लिए, रेफ्रिजरेटर को जिस स्थान पर रखा है वहाँ पर एक बड़ा कार्डबोर्ड रख दें।
- रेफ्रिजरेटर के अपने अंतिम स्थान पर आ जाने के बाद, इसे तब तक न हिलाएँ जब तक फर्श की सुरक्षा के लिए ऐसा करना आवश्यक न हो। यदि आपको रेफ्रिजरेटर को स्थानांतरित करना पड़े, तो स्थानांतरण पथ पर मोटा कागज़ या कपड़ा जैसे कि पुराना कार्पेट रख दें।

इंस्टॉलेशन

चरण 3 अंदर ले जाने के लिए दरवाज़े निकालना

यदि रेफ्रिजरेटर अपने आकार के कारण आपके घर या रसोई के प्रवेश द्वार से निकल नहीं पा रहा है, तो रेफ्रिजरेटर के दरवाज़ों को निकालकर उसे पुनः स्थापित करने के लिए इन निर्देशों का पालन करें। यदि आपको दरवाज़ों को निकालने की ज़रूरत नहीं है, तो स्थापना प्रक्रिया जारी रखने के लिए पृष्ठ 46 पर जाएँ।

⚠ चेतावनी

दरवाज़े निकालने से पहले रेफ्रिजरेटर की बिजली की तार को प्लग से निकाल दें।

आवश्यक उपकरण (प्रदान नहीं किया गया)

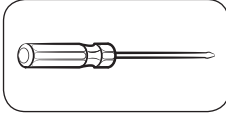

फ़िलिप्स पेंचकस

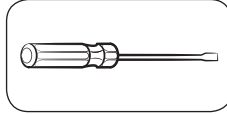

फ्लैट-हेड स्कूड्राइवर

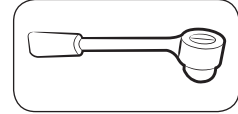

सॉकेट रेंच 3/8" (10 मिमी)

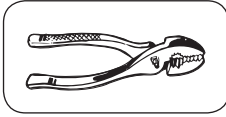

प्लायर्स

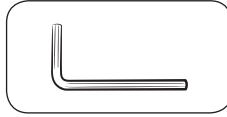

ऐलन रेंच 1/4" (5 मिमी)

फ्रिज के दरवाज़े अलग करें

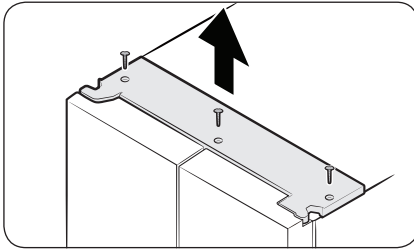

1. दरवाज़े बंद रखते हुए, ऊपरी कवर से स्कू (x3) को निकालने के लिए फ़िलिप्स पेंचकस का उपयोग करें। कनेक्टर के साथ ऊपरी कवर ऊपर खींचें और निकालें।

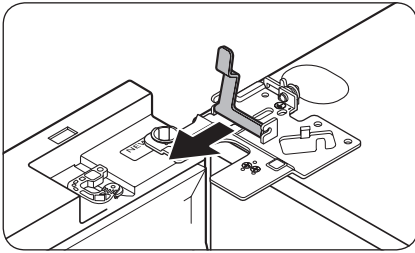
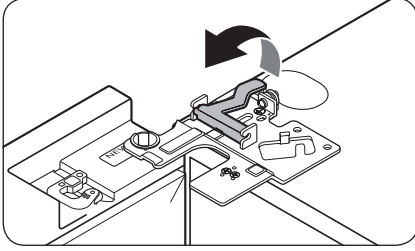
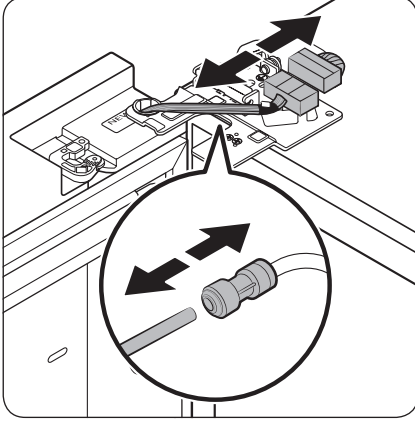

- बाएं दरवाजे पर स्थित दो वायर कनेक्टरों को डिस्कनेक्ट करें। कनेक्टरों की स्थिति मॉडल के अनुसार भिन्न-भिन्न होती हैं।

⚠ सावधान

- दोनों दरवाजों को एक साथ नहीं निकालें। एक बार में केवल एक दरवाजा ही निकालें। नहीं तो, कोई भी दरवाजा गिर सकता है और शरीर को चोट लग सकती है।
 - कनेक्टर को डिस्कनेक्ट करने से पहले पक्का कर लें कि रेफ्रिजरेटर बंद है।
- दिखाए अनुसार बाएं दरवाजे पर पानी केट्यूब को कपलर से अलग करें।
 - यह चरण बिना ऑटोफिल पिचर और वॉटर डिस्पेंसर वाले मॉडलों पर लागू नहीं होता है।

- क्लैप को धीरे से खींच कर निकालें। ऊंगली पर चोट लगने से बचाने के लिए, क्लैप पर अधिक ताकत न लगाएं।

- क्लैप को निकालने के लिए उसे खींचें।

इंस्टॉलेशन

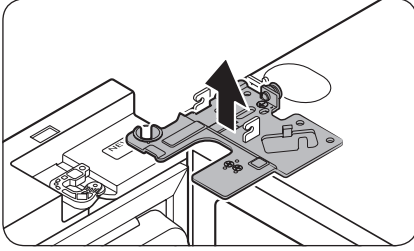

6. 90 डिग्री के कोण तक दरवाजा खोलें। दरवाजे को पकड़कर रखते हुए, ऊपर की ओर खींचते हुए ऊपरी हिंज को निकालें। हिंज को निकालते समय ध्यान रखें कि कनेक्टर क्षतिग्रस्त न हों।

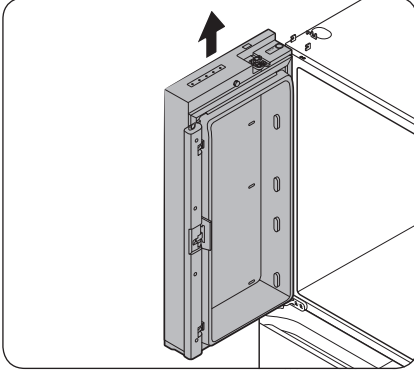

7. दरवाजे को निकालने के लिए उसे धीरे-धीरे खड़ी स्थिति में खींचें। दरवाजे पर ज्यादा ताकत नहीं लगाएं। दरवाजा गिर सकता है, जिससे शारीरिक चोट लग सकती है।
8. दरवाजे को नीचे किसी सपाट सतह पर रखें।
9. दूसरे दरवाजे के लिए चरण 3 को छोड़कर, 1-8 तक के चरण दोहराएँ। दाईं ओर के दरवाजे पर कोई वॉटर ट्यूब नहीं होती है।
 - बिना शोकेस दरवाजे वाले मॉडलों पर चरण 2 लागू नहीं होता है।

फ्रीजर का दरवाजा अलग करना

⚠ सावधान

- फ्रीजर के दरवाजे को निकालने से पहले पक्का कर लें कि फ्रिज का दरवाजा निकाल दिया गया है।
- निचले कनेक्टरों को डिस्कनेक्ट करते समय सावधानी बरतें।

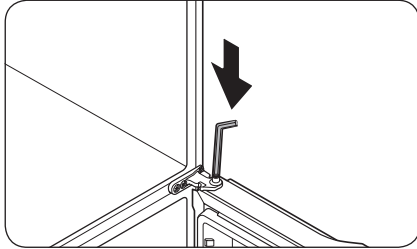
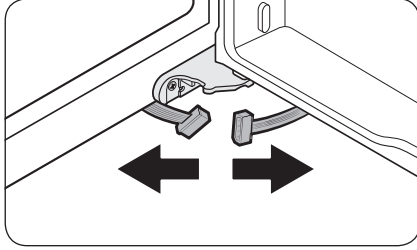
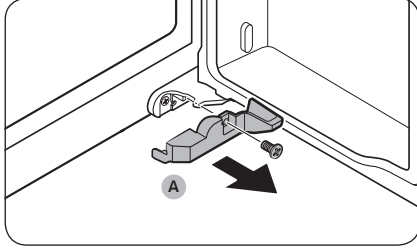

1. फ्रीजर के दरवाजों को खोलें।
2. कवर (A) पर लगे पेंच को निकालने के लिए फ़िलिप्स पेंचकस का इस्तेमाल करें।
 - यह चरण केवल फ्रीजर के दाएँ दरवाजे (फ्लेक्सज़ोन दरवाजे) पर लागू होता है।
3. वायर कनेक्टरों को डिस्कनेक्ट करें।
 - यह चरण केवल फ्रीजर के दाएँ दरवाजे (फ्लेक्सज़ोन दरवाजे) पर लागू होता है।
4. कब्जे के शॉफ़्ट दूढ़ें। एक हाथ से दरवाजे को पकड़कर रखते हुए, शॉफ़्ट को नीचे की ओर दबाने के लिए फ़्लैट-हेड पेंचकस या ऐलन रेंच का उपयोग करें। दरवाजे को गिरने से बचाने के लिए दरवाजे को पकड़कर रखें।

इंस्टॉलेशन

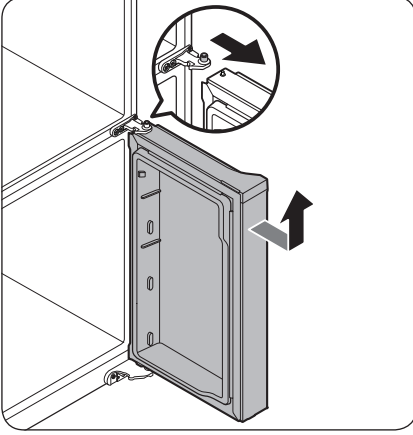

5. बीच वाले कब्जे से टकराने से बचाने के लिए, दरवाजे को धीरे से सामने की ओर झुकाएं और फिर निकालने के लिए ऊपर करें।
6. दूसरे दरवाजे के लिए चरण 2 और 3 को छोड़कर, 1-5 तक के चरण दोहराएँ।

फ्रिजर के दरवाजों को फिर से लगाना

⚠ सावधान

- दरवाजे को फिर से लगाने के बाद, सुनिश्चित करें कि सभी इलेक्ट्रिकल कनेक्टर ठीक प्रकार से लगे हों।
- फ्रिजर के दरवाजे से पहले फ्रिजर के दरवाजों को लगाया जाना चाहिए।
- इस प्रक्रिया के दौरान इस बात की सावधानी रखें कि वायरों को किसी प्रकार की क्षति नहीं पहुँचे या वे दबे नहीं।

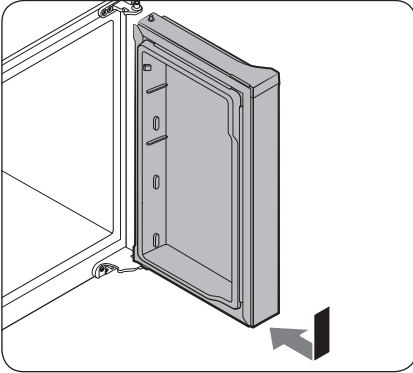

1. फ्रिजर के दरवाजे को तीर की दिशा में दबाते हुए फ्रिजर के दरवाजे को निचले हिंज में डालें।

⚠ सावधान

- इस प्रक्रिया के दौरान इस बात की सावधानी रखें कि वायरों को किसी प्रकार की क्षति नहीं पहुँचे या वे दबे नहीं।

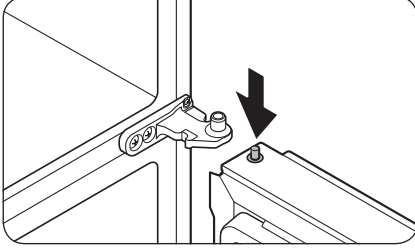

2. हिंज शाफ्ट को नीचे की ओर दबाने के दौरान, दरवाजे को इस स्थिति में रखें कि हिंज शाफ्ट बीच के हिंज के शाफ्ट छिद्र के नीचे हों। हिंज शाफ्ट छोड़ें, ताकि यह शाफ्ट छिद्र में घुस जाए।

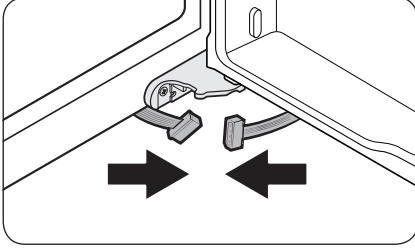

3. दरवाजे को खुला रखते हुए, तीर की दिशा में निचले कनेक्टरों को कनेक्ट करें।
 - यह चरण केवल फ्रिजर के दाएँ दरवाजे (फ्लेक्सज़ोन दरवाजे) पर लागू होता है।

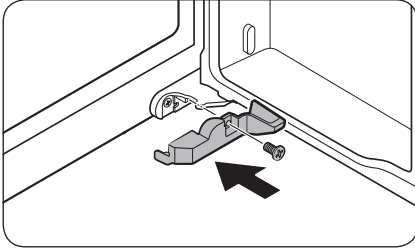

4. फ़िलिप्स पेंचकस का उपयोग करके कवर को लगाएं। सावधानी रखें कि कनेक्ट को क्षति नहीं पहुँचे या वे दबे नहीं।
 - यह चरण केवल फ्रिजर के दाएँ दरवाजे (फ्लेक्सज़ोन दरवाजे) पर लागू होता है।
5. दूसरे दरवाजे के लिए चरण 3 और 4 को छोड़कर, 1-5 तक के चरण दोहराएँ।

इंस्टॉलेशन

फ्रिज के दरवाजे फिर से जोड़ना

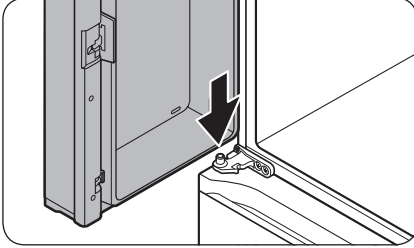

1. दरवाजे को 90 अंश से ज्यादा के कोण पर खुला रखते हुए, दरवाजे के निचले भाग पर मौजूद छिद्र में मध्य हिंज पर शाफ्ट को डालें।

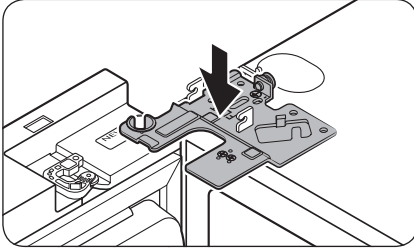

2. रेफ्रिजरेटर के शीर्ष पर ऊपरी हिंज को उसकी स्थिति में रखें और हिंज शाफ्ट को दरवाजे के ऊपरी छेद में डालें। सुनिश्चित करें कि वायर दरवाजे से हिंज शाफ्ट के छेद में से गुजरें।

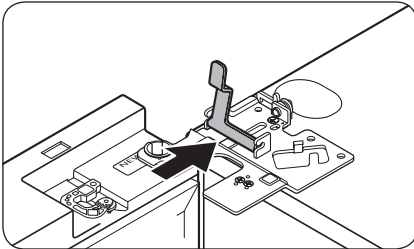

3. क्लैप को तीर की दिशा में डालें।

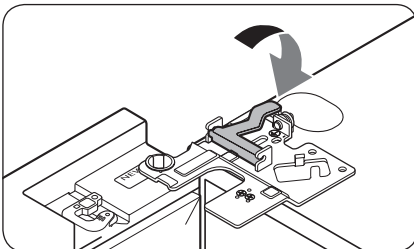

4. दिखाए अनुसार क्लैप को वापस खींचें।

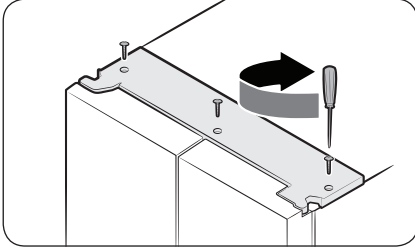
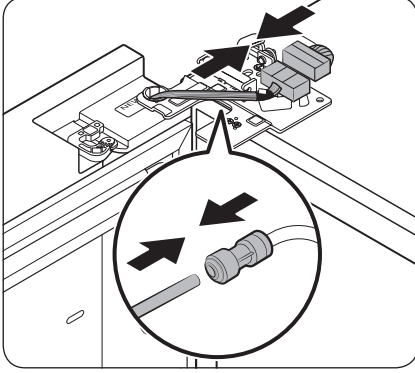

5. वायर कनेक्टरों को कनेक्ट करें।

⚠ सावधान

- पक्का करें कि वायर कनेक्टर ठीक ढंग से कनेक्ट किए गए हैं। नहीं तो, डिस्पले काम नहीं करेगा।

6. पानी की ट्यूब कनेक्ट करें।

- यह चरण बिना ऑटोफिल पिचर और वॉटर डिस्पेंसर वाले मॉडलों पर लागू नहीं होता है।

⚠ सावधान

- पानी का लीकेज होने से बचाने के लिए, पक्का करें कि लाल क्लिप से कपलर को ठीक से कसा गया है।
- क्लिक को बच्चों की पहुँच से दूर रखें।

7. दूसरे दरवाजे के लिए 1-5 तक के चरण दोहराएँ।

- बिना शोकेस दरवाजे वाले मॉडलों पर चरण 5 लागू नहीं होता है।

8. सबसे पहले सामने वाले ऊपर कवर को जोड़ें और फिर इससे इसकी स्थिति में वापस ले जाने के लिए नीचे की ओर दबाएँ। फिर, स्कू (x3) को कसें।

इंस्टॉलेशन

चरण 4 रेफ्रिजरेटर को समतल स्तर पर रखना

सामने की ऊंचाई समायोजित करें

⚠ सावधान

- स्थापित करते समय, रेफ्रिजरेटर को सपाट, ठोस फर्श पर समतल स्तर पर रखना चाहिए। रेफ्रिजरेटर को समतल स्तर पर न रखने से रेफ्रिजरेटर क्षतिग्रस्त हो सकता है या शारीरिक चोट लग सकती है।
- रेफ्रिजरेटर को खाली करके उसे समतल स्तर पर रखना चाहिए। सुनिश्चित करें कि कोई भी खाद्य पदार्थ रेफ्रिजरेटर के अंदर न हो।
- सुरक्षा कारणों से, सामने के हिस्से को पीछे के हिस्से के मुकाबले थोड़ा ऊपर रखें।

सामने के पाये पर विशेष पैरों (लेवलर) का उपयोग करके रेफ्रिजरेटर को समतल स्तर पर रखें। लेवलर को घुमाने के लिए फ्लैट-हेड वाले स्क्रूड्राइवर का उपयोग करें।

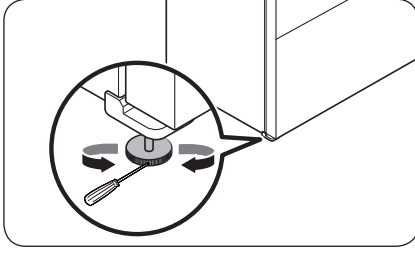

बाईं तरफ के सामने या दाईं तरफ के पाये के लेवलर में फ्लैट-हेड वाला स्क्रूड्राइवर डालें। उठाने के लिए लेवलर को घड़ी की दिशा में घुमाएँ या नीचे करने के लिए घड़ी की विपरीत दिशा में घुमाएँ।

पीछे के भाग की ऊंचाई को समायोजित करें (केवल उपयुक्त मॉडल में)

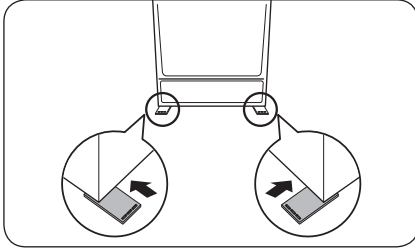

अगर आपको रेफ्रिजरेटर को समतल रखने के लिए इसके पीछे के भाग को उठाने की ज़रूरत है, तो आप दिए गए लेवल एडजस्टमेंट पैड का उपयोग कर सकते हैं। रेफ्रिजरेटर के पीछे के भाग को उठाने के लिए इन निर्देशों का पालन करें।

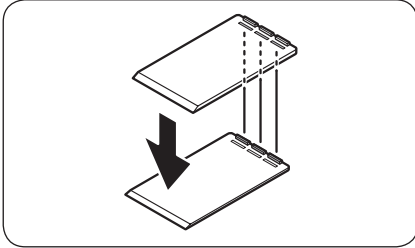
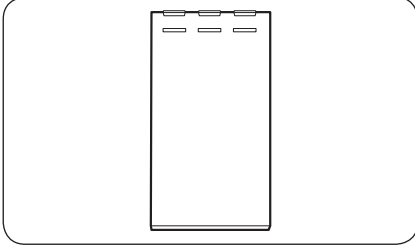
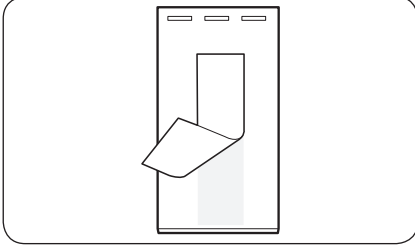

1. फ़र्श पर वह जगह चुनें, जहाँ आप लेवल एडजस्टमेंट पैड लगाना चाहते हैं।
2. लेवल एडजस्टमेंट पैड के निचले हिस्से पर दिए गए डबल-साइडेड टेप को निकालें।

3. लेवल एडजस्टमेंट पैड को फ़र्श पर लगाएँ।

4. अगर आप पीछे की ऊंचाई को और उठाना चाहते हैं, तो आप पहले लेवल एडजस्टमेंट पैड के ऊपर एक और एडजस्टमेंट पैड लगा सकते हैं।

नोट

- अगर आप सिंगल एडजस्टमेंट पैड का उपयोग करके रेफ्रिजरेटर को समतल स्तर पर रख सकते हैं, तो आप यह चरण छोड़ सकते हैं।
- सुनिश्चित करें कि पहले एडजस्टमेंट पैड के रिब्स दूसरे लेवल एडजस्टमेंट पैड के खाँचों में घुसे हुए हों।

इंस्टॉलेशन

चरण 5 दरवाजे की ऊँचाई समायोजित करें

हाइट लीवर से ऊँचाई को समायोजित करें (केवल उपयुक्त मॉडल)

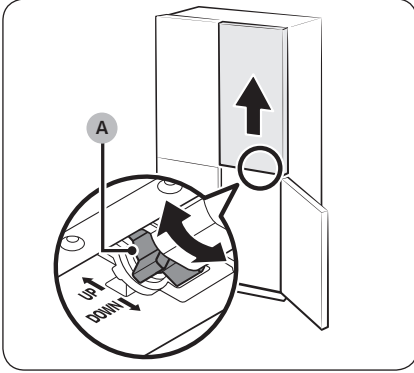
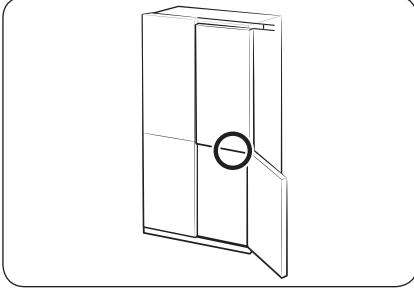

- दरवाजे की ऊँचाई संरेखित करने से पहले, सुनिश्चित करें कि रेफ्रिजरेटर समतल स्तर पर है। इस कार्य के लिए समतल करने वाले पायों का उपयोग करें।
- आप फ्रिज के दाईं ओर के दरवाजे के निचले हिस्से पर हाइट लीवर का उपयोग कर सकते हैं। फ्रिज के दोनों दरवाजों को बंद रखते हुए फ्रिजर के दाईं-ओर के दरवाजे को खोलें और दरवाजे की ऊँचाई समायोजित करने के लिए लीवर का उपयोग करें।
- जब तक दोनों दरवाजे ऊपर से संरेखित न हो जाएँ, तब तक हाइट लीवर (A) को घुमाएँ। दाईं ओर के दरवाजे को उठाने के लिए लीवर को ऊपर की ओर घुमाएँ (जैसा चिह्नित किया गया है) और दरवाजे को नीचे करने के लिए नीचे की ओर घुमाएँ (जैसा चिह्नित किया गया है)।
- संरेखण को आसान बनाने के लिए फ्रिज के दरवाजे को उठाएँ। समायोजन योग्य अधिकतम ऊँचाई 3 मिमी होती है।
 - लीवर अधिकतम सीमा से ज़्यादा नहीं घूमेगा। यदि यह और ज़्यादा घूमा, तो आवाज़ आ सकती है।
 - फ्रिज के दरवाजे की ऊपरी हिंज कवर अत्यधिक ऊँचाई के आड़े आ सकती है।
- यदि आप डोर बिन को खाली करके दरवाजे की ऊँचाई संरेखित करते हैं और फिर बिन में सामान डालते हैं, तो ऊँचाई फिर से अलग हो सकती है। यदि ऐसा होता है, तो दरवाजों को फिर से संरेखित करने के लिए उपरोक्त चरणों का पालन करें।



स्नैप रिंगों से ऊँचाई समायोजित करना

फ्रिज के दाईं ओर के दरवाजे पर मौजूद हाइट लीवर वाले मॉडलों के लिए, स्नैप रिंगों का उपयोग केवल तभी करें जब आप हाइट लीवर से दरवाजों को संरेखित नहीं कर सकते हैं।

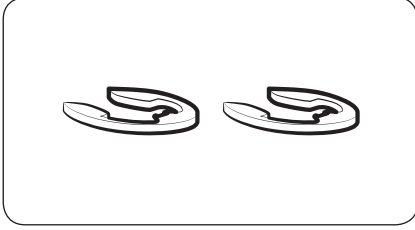

नोट

दरवाजे की ऊँचाई को प्रदान की गई स्नैप रिंग का उपयोग करके समायोजित कर सकते हैं जो कि 4 अलग-अलग आकारों (1 मिमी, 1.5 मिमी, 2 मिमी और 2.5 मिमी) में आती हैं।

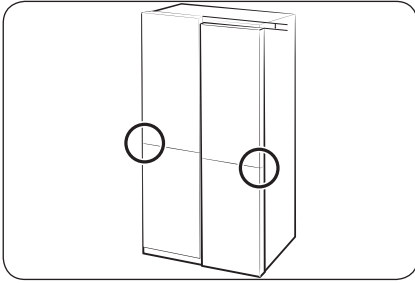

1. दरवाजे के बीच के ऊँचाई का अंतर जाँचें, और फिर नीचे की ऊँचाई से निचले दरवाजे को ऊपर उठाकर रखें।

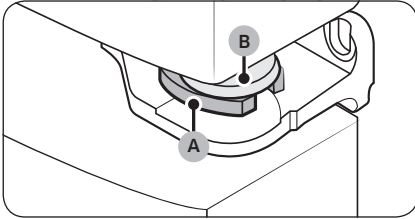

2. उपयुक्त आकार के स्नैप रिंग (A) को दिखाए अनुसार डोर गोमेट (B) और हिंज के बीच में डालें।

सावधान

- केवल एक स्नैप रिंग डालें। यदि आप दो या अधिक स्नैप रिंग डालते हैं, तो रिंग फिसलकर बाहर निकल सकती हैं या रगड़ने जैसी आवाज कर सकती हैं।
- स्नैप रिंग को बच्चों की पहुँच से दूर रखें और उनको भविष्य में उपयोग के लिए बचाकर रखें।
- दरवाजे को ज़्यादा ऊपर नहीं उठाए। दरवाजा टकरा सकता है और ऊपरी कवर को नुकसान पहुँचा सकता है।



इंस्टॉलेशन

फ्रिजर के दरवाजे की ऊँचाई को समायोजित करें (केवल उपयुक्त मॉडल)

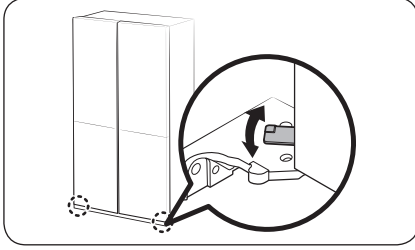

- दरवाजे की ऊँचाई संरेखित करने से पहले, सुनिश्चित करें कि रेफ्रिजरेटर समतल स्तर पर है। इस कार्य के लिए समतल करने वाले पायों का उपयोग करें।
- आप निचले हिंज पर स्थित लीवर का उपयोग करके फ्रिजर के दोनों दरवाजों की ऊँचाई समायोजित कर सकते हैं।
- दरवाजा खोलें, उसे थोड़ा-सा उठाएँ और फिर ऊँचाई समायोजित करने के लिए लीवर को बाएँ या दाएँ घुमाएँ।

फ्रिज के दरवाजों और रेफ्रिजरेटर के मुख्य भाग के बीच के अंतर को समायोजित करें (केवल उपयुक्त मॉडल)

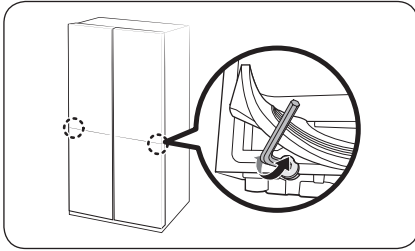

- आप फ्रिज कंपार्टमेंट के निचले भाग पर स्थित समायोजन बोल्ट का उपयोग करके फ्रिज के दोनों दरवाजों और रेफ्रिजरेटर के मुख्य भाग के बीच के अंतर को समायोजित कर सकते हैं।
- डोर गैस्केट को उठाएँ और गैस्केट के नीचे के समायोजन बोल्ट का पता लगाएँ। अंतर को समायोजित करने के लिए 4 मिमी वाले एलन रेंज का उपयोग करें।

⚠ सावधान

सुनिश्चित करें कि आपने गैस्केट को मजबूती से लगाया है। अन्यथा, रेफ्रिजरेटर की ठंडी हवा लीक हो सकती है।

दरवाजों और रेफ्रिजरेटर के मुख्य भाग के बीच के अंतर को समायोजित करें (केवल उपयुक्त मॉडल में)

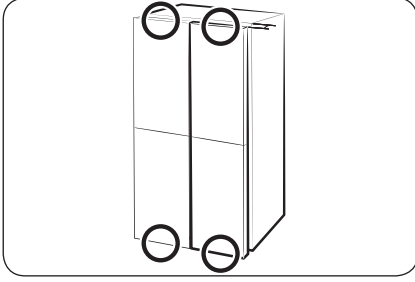

आप एडजस्टमेंट डायल का उपयोग करके रेफ्रिजरेटर के चारों दरवाजों और मुख्य भाग के बीच के अंतर को समायोजित कर सकते हैं। (एडजस्टमेंट डायल का स्थान जानने के लिए आकृति देखें।)

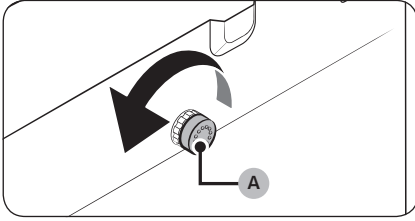

1. वह दरवाजा खोलें, जो दूसरे दरवाजों के मुकाबले मुख्य भाग के ज़्यादा पास हो। फिर, एडजस्टमेंट डायल (A) को घड़ी की सुई की विपरीत दिशा में तब तक घुमाएँ, जब तक कि अंतर दूसरों के समान न हो जाए।

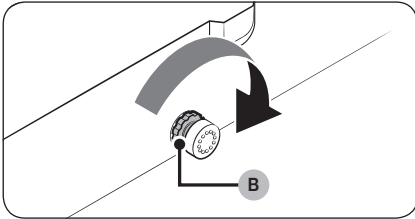

2. अंतर को समायोजित करने के बाद, एडजस्टमेंट डायल को लॉक करने के लिए लॉकिंग नट (B) को घुमाएँ।

नोट

हर बार जब आप एडजस्टमेंट डायल को घुमाते हैं, तो अंतर 1 मिमी तक समायोजित होता है। हालाँकि, अगर आप दरवाजे को 1.5 मिमी से ज़्यादा पर समायोजित करते हैं, तो दरवाजा शायद ठीक से बंद न हो।

इंस्टॉलेशन

चरण 6 पानी के स्रोत को कनेक्ट करें (केवल उपयुक्त मॉडल)

⚠ सावधान

- उपकरण के साथ आने वाले नए होज़ सेट उपयोग किए जाने चाहिए और पुराने होज़ सेट का फिर से उपयोग नहीं करना चाहिए।
- पानी की लाइन को किसी योग्य तकनीशियन से जुड़वाना चाहिए।
- रेफ्रिजरेटर की वारंटी में पानी की लाइन की स्थापना शामिल नहीं है। पानी की लाइन की स्थापना पर आपको तब खर्च वहन करना होगा, यदि खुदरा विक्रेता की कीमत में स्थापना शुल्क शामिल नहीं किया जाता है।
- Samsung पानी की लाइन की स्थापना की जिम्मेदारी नहीं लेता है। यदि पानी का रिसाव होता है, तो पानी की लाइन को स्थापित करने वाले व्यक्ति से संपर्क करें।

ठंडे पानी के पाइप को पानी फ़िल्टरिंग होज़ से जोड़ना

⚠ सावधान

- सुनिश्चित करें कि पानी फ़िल्टरिंग होज़, ठंडे, पीने योग्य पानी के स्रोत वाले पाइप से जुड़ा हो। गर्म पानी के पाइप से जोड़ने के कारण प्युरिफ़ायर खराब हो सकता है।

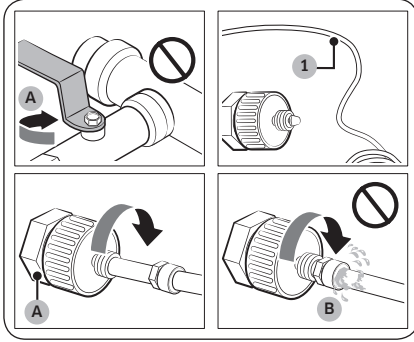

- A. पानी के मुख्य पाइप को बंद करें
B. कोई दूरी नहीं

1. पानी के मुख्य वॉल्व को बंद करके पानी की आपूर्ति बंद कर दें।
2. ठंडे, पीने योग्य पानी वाला पानी का पाइप (1) खोजें।
3. पानी के पाइप को जोड़ने के लिए पानी की लाइन की स्थापना निर्देशों का पालन करें।
4. कनेक्शन के पूरा हो जाने पर, मुख्य पानी के वॉल्व को खोलें और लगभग 3 लीटर पानी निकलने दें। यह पाइप के अंदर की अशुद्धियों को हटाने के लिए है।



पानी की लाइन से पानी फिल्टरिंग होज़ को जोड़ना

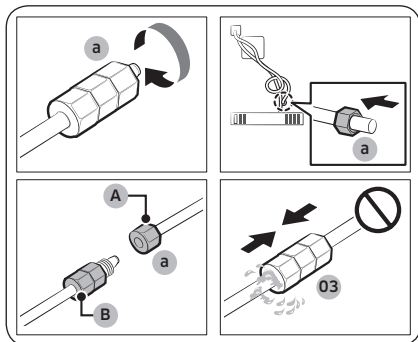

A. इकाई से आने वाली पानी की लाइन

B. क्विप से आने वाली पानी की लाइन

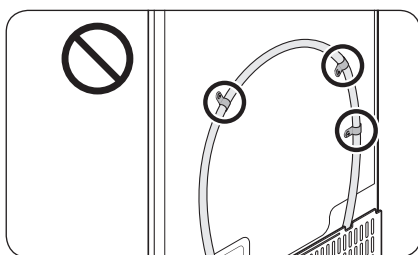
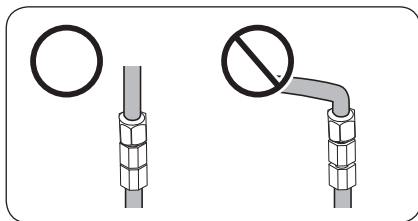

पानी की लाइन की मरम्मत करना

⚠ सावधान

पानी की लाइन की मरम्मत योग्य पेशेवर व्यक्ति द्वारा की जानी चाहिए। अगर पानी के रिसाव की समस्या आती है, स्थानीय Samsung सर्विस सेंटर से या पानी की लाइन स्थापित करने वाले व्यक्ति से संपर्क करें।

1. रेफ्रिजरेटर के पानी की लाइन से कंप्रेशन नट (a) को ढीला करके निकाल दें और उसे पानी फिल्टरिंग होज़ में लगा दें।
2. पानी फिल्टरिंग होज़ और पानी की लाइन को जोड़ने के लिए कंप्रेशन नट (a) को कस दें।
3. मुख्य पानी के वॉल्व को खोलें और रिसाव की जांच करें।
4. अगर कोई रिसाव नहीं होता है, रेफ्रिजरेटर का वास्तव में उपयोग करने से पहले पानी के फिल्टरिंग सिस्टम से अशुद्धियों को निकालने के लिए लगभग 3 लीटर पानी निकालें।

📖 नोट

अगर आप वॉटर लाइन जोड़ने के बाद रेफ्रिजरेटर रखने की जगह बदलते हैं, तो सुनिश्चित करें कि वॉटर लाइन के जुड़ा हुआ हिस्सा सीधा हो।

⚠ सावधान

वॉटर फिल्टर को रेफ्रिजरेटर के किसी भी हिस्से के ऊपर न रखें। इससे रेफ्रिजरेटर को नुकसान पहुँच सकता है।



इंस्टॉलेशन

चरण 7 आरंभिक सेटिंग

निम्न चरणों को पूरा करने पर, रेफ्रिजरेटर पूरी तरह से संचालनीय हो जाना चाहिए।

1. रेफ्रिजरेटर को चालू करने के लिए बिजली के प्लग को दीवार पर लगे सॉकेट में लगाएँ।
2. दरवाज़ा खोलें, और देखें कि अंदरूनी लाइट जले हैं या नहीं।
3. तापमान को सबसे ठंडे तापमान की सेटिंग पर सेट करें, और लगभग एक घंटे तक प्रतीक्षा करें। फिर, फ्रीजर थोड़ा ठंडा हो जाएगा और मोटर आराम से चलेगी।
4. रेफ्रिजरेटर के तय तापमान पर पहुँचने तक प्रतीक्षा करें। अब रेफ्रिजरेटर उपयोग के लिए तैयार है।

चरण 8 अंतिम जाँच

स्थापना पूरी हो जाने पर, पुष्टि करें कि:

- रेफ्रिजरेटर का प्लग बिजली के आउटलेट में लगा हो और रेफ्रिजरेटर उचित ढंग से ग्राउंड किया गया हो।
- रेफ्रिजरेटर सपाट, समतल सतह पर स्थापित हो तथा दीवार और कैबिनेट से पर्याप्त दूरी पर हो।
- रेफ्रिजरेटर समतल हो और फर्श पर मजबूती से स्थापित हो।
- दरवाज़ा बिना रोक टोक खुलता और बंद होता हो, दरवाज़ा खुलने पर अंदरूनी लाइट स्वचालित रूप से जल जाते हों।

परिचालन

मुख्य पैनल

सामान्य प्रकार

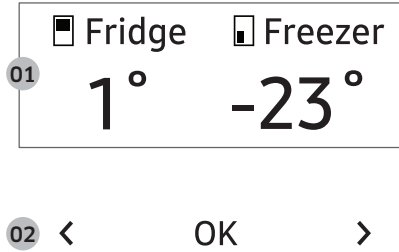

01 डिस्प्ले	मेनू, सेटिंग्स और अन्य जानकारी प्रदर्शित करता है।
02 बटन	<ul style="list-style-type: none">जब डिस्प्ले बंद हो, तो डिस्प्ले को सक्रिय करने के लिए किसी भी बटन पर टैप करें।बाईं और दाईं ओर नेविगेट करने के लिए < या > टैप करें।अपने चयन की पुष्टि करने के लिए OK (ठीक) पर टैप करें।AP मोड में जाने के लिए OK (ठीक) को टैप करके रखें। (अधिक जानकारी के लिए, पृष्ठ 64 पर "SmartThings > शुरू करना" अनुभाग देखें।)

नोट

- यदि दरवाजा 5 मिनट तक खुला रह जाता है, तो अंदर की लाइट 5 मिनट के लिए चमकेगी और बंद हो जाएगी। यह बधिर और कम सुनाई देने वाले उपयोगकर्ताओं को दरवाजा खुले रहने की सूचना देने के लिए होता है। ध्यान दें कि यह फ़ंक्शन सामान्य है।
- जब आप पैनल पर तापमान बदलते हैं, तो पैनल तब तक रेफ्रिजरेटर के भीतर का वास्तविक तापमान प्रदर्शित करता है जब तक कि तापमान और आपके द्वारा सेट तापमान का मेल न हो जाए। फिर, पैनल नया सेट किया तापमान प्रदर्शित करता है। ध्यान दें कि रेफ्रिजरेटर को नये तापमान पर पहुँचने में कुछ समय लगेगा। ऐसा होना सामान्य है। इस दौरान, आपको दोबारा तापमान सेट करने की जरूरत नहीं है।

मुख्य पैनल का उपयोग करना

- डिस्प्ले सक्रिय करने के लिए कोई भी बटन (<, **OK (ठीक)**, या >) पर टैप करें।
- इच्छित मेनू का चयन करने के लिए < या > पर टैप करें, और फिर पुष्टि करने के लिए **OK (ठीक)** पर टैप करें।
- इच्छित सेटिंग का चयन करने के लिए < या > पर टैप करें, और फिर पुष्टि करने के लिए **OK (ठीक)** पर टैप करें।
 - उपलब्ध सेटिंग्स के बारे में अधिक जानकारी के लिए, **मेनू विवरण** अनुभाग देखें।

परिचालन

मेनू विवरण

Fridge (फ्रिज)	<ul style="list-style-type: none">आप फ्रिज के तापमान को 1 से 7 °C तक सेट कर सकते हैं या पॉवर कूल फंक्शन सेट कर सकते हैं।पॉवर कूल पंखे की अधिकतम गति पर ठंडा करने की प्रक्रिया को तेज़ कर देता है। फ्रिज ढाई घंटों तक पूरी गति से चलता रहता है और फिर पिछले तापमान पर लौट जाता है।
Freezer (फ्रीजर)	<ul style="list-style-type: none">आप फ्रीजर के तापमान को -23 से -15 °C तक सेट कर सकते हैं या पॉवर फ्रीज फंक्शन सेट कर सकते हैं।पॉवर फ्रीज पंखे की अधिकतम गति पर जमने की प्रक्रिया को तेज़ कर देता है। फ्रीजर 50 घंटे तक पूरी गति से चलता रहता है और फिर पिछले तापमान पर लौट जाता है। बड़ी मात्रा में खाने की चीज़ों को जमाने के लिए, फ्रीजर में खाना रखने से पहले पॉवर फ्रीज को कम से कम 20 घंटे पहले सक्रिय करें।
FlexZone (फ्लेक्सज़ोन)	<ul style="list-style-type: none">आप निम्न में से एक मोड से फ्लेक्सज़ोन मोड सेट कर सकते हैं।<ul style="list-style-type: none">- Freeze (फ्रीज): तापमान को फ्रीजर के समान तापमान पर सेट करता है।- Soft Freeze (सॉफ्ट फ्रीज): तापमान को -5 °C पर सेट करता है।- Meat/Fish (माँस/मछली): तापमान को -1 °C पर सेट करता है।- Fruit/Veggies (फल/सब्जियाँ): तापमान को 2 °C पर सेट करता है।- Beverage (पेय पदार्थ): तापमान को 5 °C पर सेट करता है।⚠ सावधानआप उसमें जिस प्रकार का भोजन रखते हैं, उसके अनुसार फ्लेक्सज़ोन मोड का चयन करें।फल/सब्जियाँ या पेय पदार्थ मोड के साथ फ्लेक्सज़ोन में माँस या खाद्य पदार्थों को न रखें। माँस या खाद्य पदार्थ खराब हो सकते हैं।फ्रीज या सॉफ्ट फ्रीज मोड के साथ फ्लेक्सज़ोन में काँच की बोतलें न रखें। वे टूट सकती हैं या शारीरिक चोट लग सकती है।



<p>Beverage Zone (बेवरेज ज़ोन) *</p>	<ul style="list-style-type: none"> आप निम्न में से एक मोड से बेवरेज ज़ोन मोड सेट कर सकते हैं। <ul style="list-style-type: none"> Beverage (पेय पदार्थ): तापमान को फ्रिज के समान तापमान पर सेट करता है। Wine/Dessert (वाइन/डेजर्ट): तापमान को फ्रिज के तापमान से 4 से 5 °C अधिक पर सेट करता है, जो डेजर्ट, वाइन, बटर और जाम रखने के लिए उपयुक्त तापमान है। <p>⚠ सावधान</p> <ul style="list-style-type: none"> वाइन/डेजर्ट मोड में भोजन रखने से भोजन कम समय तक टिक सकता है, क्योंकि तापमान फ्रिज के तापमान से अधिक रहता है। इसलिए, अगर भोजन को कुछ ही दिनों में नहीं खाने वाले हैं या वह तापमान बदलने से खराब हो सकता है, तो उसे फ्रिज में रखें। खुले या बचे हुए डेजर्ट, बटर, जाम, आदि को पेय पदार्थ मोड या फ्रिज में रखें। <p>📌 नोट</p> <ul style="list-style-type: none"> बेवरेज ज़ोन उन पेय पदार्थों, वाइन और डेजर्ट को रखने के लिए होता है, जिन्हें आप तुरंत पीने या खाने वाले हैं। आप कितनी बार दरवाजा खोलते हैं, कितना भोजन रखते हैं और तापमान सेटिंग से स्टोरेज टाइम प्रभावित हो सकता है।
<p>Autofill Pitcher (ऑटोफिल पिचर) *</p>	<ul style="list-style-type: none"> आप निम्न में से किसी एक मोड से ऑटोफिल पिचर मोड को सेट कर सकते हैं। <ul style="list-style-type: none"> On (चालू): आपके वॉटर पिचर को अपनेआप भरने पर सेट करता है। Off (बंद): फ़ंक्शन को बंद करता है। <p>📌 नोट</p> <p>आप इंप्यूज्ड टी या पानी बनाने के लिए इन्व्यूजर में चाय या फल डाल सकते हैं। अगर आप इंप्यूज्ड पानी के गाढ़ेपन को जस का तस रखना चाहते हैं, तो ऑटोफिल पिचर फ़ंक्शन को बंद कर दें। (अधिक जानकारी के लिए, पृष्ठ 70 पर वॉटर पिचर (ऑटोफिल पिचर) (केवल उपयुक्त मॉडल) अनुभाग देखें।)</p>
<p>Cubed Ice (क्यूब्ड आइस) *</p>	<p>आप क्यूब्ड आइस बनाना शुरू या बंद कर सकते हैं।</p>
<p>Ice Bites (आइस बाइट्स) *</p>	<p>आप आइस बाइट्स बनाना शुरू या बंद कर सकते हैं।</p>



परिचालन

Whiskey Ball Ice (व्हिस्की बॉल आइस) *

- आप आइस बॉल्स बनाना शुरू या बंद कर सकते हैं। आइस मेकर हर 24 घंटे में 3 से 9 आइस बॉल्स बना सकता है, और आप निम्न विकल्पों में से कोई भी विकल्प चुन सकते हैं।
 - 3 spheres (3 गोले), 6 spheres (6 गोले), 9 spheres (9 गोले)*, Off (बंद)
 - डिफॉल्ट सेटिंग 6 गोले होती है।
 - अगर आप जितनी कम मात्रा चुनेंगे, बर्फ उतनी ही पारदर्शी होगी।
 - जब आइस मेकर को पता चल जाता है कि आइस बकेट भर गई है, (आइस बकेट में कितनी आइस बॉल भर सकती हैं, इस आधार पर आमतौर पर लगभग 12 से 15 आइस बॉल) तो वह बर्फ बनाना बंद कर देता है।
 - नई बर्फ बनाने के लिए, आइस बॉल निकालकर आइस बकेट में जगह करें।
 - आइस बकेट में आइस बॉल भर जाने के तरीके के आधार पर आइस मेकर बर्फ बनाना बंद कर सकता है। अगर बकेट के एक तरफ बहुत ज्यादा आइस बॉल भर गई हैं, तो उन्हें ठीक से रखें।
 - फ्रीजर को हाल ही में इंस्टॉल करने, फिल्टर को बदलने या बिजली चले जाने से कुछ समय के लिए बंद पड़ने के बाद हो सकता है कि आइस मेकर सही गोल-आकार में बर्फ न बना पाए या आपको बर्फ में हवा के बुलबुले दिख सकते हैं।
 - अगर आप बर्फ में से हवा के बुलबुले हटाना चाहते हैं, तो ऑटोफिल पिचर को 6 बार (लगभग 12 लीटर पानी) खाली करें।
- ⚠ सावधान
- व्हिस्की बॉल आइस मेकर पैड को सही दिशा में रखना सुनिश्चित करें। (अधिक जानकारी के लिए, पृष्ठ 75 पर ऑटो आइस मेकर (केवल उपयुक्त मॉडल) अनुभाग देखें।)
 - अगर आप आइस बकेट से व्हिस्की बॉल आइस मेकर पैड हटा देते हैं या यह गलत दिशा में लगाया गया है, तो आइस मेकर व्हिस्की बॉल आइस बनाना बंद कर सकता है।



<p>Settings (सेटिंग्स)</p>	<p>आप निम्न फ़ंक्शन के लिए सेटिंग्स बदल सकते हैं। मेनू का चयन करने के लिए < या > पर टैप करें, और फिर पुष्टि करने के लिए OK (ठीक) पर टैप करें।</p> <p>UV Deodorizing Filter (यूवी डियोडराइज़िंग फ़िल्टर) *: आप यूवी डियोडराइज़िंग फ़िल्टर को चालू या बंद कर सकते हैं।</p> <p>Auto Open Door (ऑटो ओपन डोर) *: आप ऑटो ओपन डोर को चालू या बंद कर सकते हैं। (अधिक जानकारी के लिए, पृष्ठ 68 पर ऑटो ओपन डोर फ़ंक्शन (केवल उपयुक्त मॉडल) देखें।)</p> <p>Water Filter Reset (वॉटर फ़िल्टर रीसेट) *: जब आपको डिस्प्ले पर फ़िल्टर बदलने का संदेश मिलता है, तो यह मेनू चुनें और स्क्रीन पर दिखाई दे रहे निर्देशों के अनुसार फ़िल्टर को बदलें।</p> <p>Welcome Lighting (वेलकम लाइटिंग) *: आप वेलकम लाइटिंग चालू या बंद कर सकते हैं (अधिक जानकारी के लिए, 67 पृष्ठ पर वेलकम लाइटिंग (केवल उपयुक्त मॉडल) अनुभाग देखें।)</p> <p>Sounds (ध्वनि): आप बटनों (और ऑटो ओपन डोर फ़ंक्शन*) की ध्वनि चालू या बंद कर सकते हैं।</p> <p>Door Alarm (दरवाजे का अलार्म): आप दरवाजे का अलार्म चालू या बंद कर सकते हैं।</p> <p>Wi-Fi (वाई-फ़ाई): आप वाई-फ़ाई कनेक्ट को चालू या बंद कर सकते हैं। अपने रैफ़्रिजरेटर को SmartThings ऐप पर नियंत्रित और मॉनिटर करने के लिए इसे चालू करें। (SmartThings के बारे में अधिक जानकारी के लिए, पृष्ठ 63 पर SmartThings अनुभाग देखें।)</p>
-----------------------------------	---

* केवल उपयुक्त मॉडल

 **नोट**

पावर कूल या पावर फ्रीज का उपयोग करने पर बिजली की खपत बढ़ती है।



परिचालन

फ़ैमिली हब प्रकार

होम स्क्रीन

नोट

- रेफ्रिजरेटर ऐप पर उपलब्ध अन्य मेनू और ऐप्स के बारे में अधिक जानकारी के लिए अपने रेफ्रिजरेटर का ऑनलाइन मैनुअल देखें।
- सामग्री प्रदाता की नीति के आधार पर ऐप्स और विजेट की सामग्री, या उनके डिज़ाइन परिवर्तन के अधीन हैं या समर्थन बिना किसी सूचना के बंद किया जा सकता है।
- बच्चों के द्वारा रेफ्रिजरेटर के कार्य, ऐप्स और सेवाओं का उपयोग वयस्कों की निगरानी में किया जाना चाहिए।
- नाबालिगों के द्वारा सेवाओं का उपयोग वयस्कों की निगरानी में किया जाना चाहिए।

01 होम स्क्रीन

02 सॉफ्टवेयर बटन

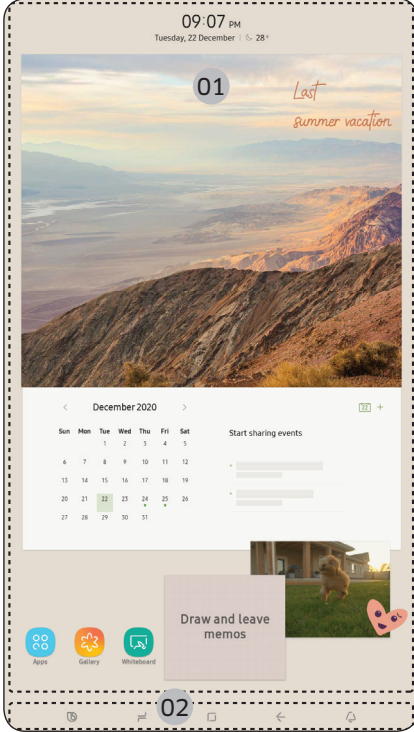



01 होम स्क्रीन

- मनचाहे ऐप या विजेट को लॉन्च करने के लिए उस पर टैप करें।
- होम स्क्रीन पर, आप ऐप, विजेट, तस्वीरें, वीडियो, चित्र और टेक्स्ट जैसे आइटम जोड़ या हटा सकते हैं।
- एडिट मोड में जाने के लिए किसी आइटम को टैप करके रखें। एडिट मोड में, आप होम स्क्रीन पर आइटम को ड्रैग करके किसी नए स्थान पर ड्रॉप कर सकते हैं। जब आइटम को किसी नए स्थान पर ले जाते हैं, तो स्थान उपलब्ध न होने पर आइटम लाल रंग में बदल जाता है।

02 सॉफ्टवेयर बटन



01 Bixby

- Bixby का उपयोग करने के लिए टैप करें।

02 कार्य प्रबंधक

- कार्य प्रबंधक खोलने के लिए उस पर टैप करें।

03 होम

- होम खोलने के लिए उस पर टैप करें।

04 वापस

- पिछली स्क्रीन पर वापस जाने के लिए टैप करें।

05 नोटिफिकेशन

- त्वरित पैनल प्रदर्शित करने के लिए टैप करें।

06 छिपाएँ/दिखाएँ

- सॉफ्टवेयर बटनों को छिपाने या दिखाने के लिए टैप करें।
- छिपाएँ/दिखाएँ बटन केवल तभी प्रकट होते हैं जब ऐप सक्रिय रहता है।



परिचालन

फ्रिज प्रबंधक

होम स्क्रीन पर, **Fridge Manager (फ्रिज प्रबंधक)** ऐप पर टैप करें।

- आप प्रत्येक कंपार्टमेंट के लिए इच्छित तापमान या मोड सेट कर सकते हैं।
- फ्रिज प्रबंधक ऐप के बारे में अधिक विस्तार में जानकारी के लिए, ऑनलाइन मैनुअल देखें।
- अपने फ़ैमिली हब रेफ्रिजरेटर से ऑनलाइन मैनुअल एक्सेस करने के लिए, **Setting (सेटिंग) > Help & Contact Us (सहायता और हमसे संपर्क करें) > Online Manual (ऑनलाइन मैनुअल)** पर टैप करें।

डिस्प्ले रीसेट (केवल उपयुक्त मॉडल)

यदि आपको डिस्प्ले पर असामान्य प्रदर्शन दिखता है, तो डिस्प्ले को रीसेट करने का प्रयास करें। यह असामान्य प्रदर्शन को ठीक कर सकता है।

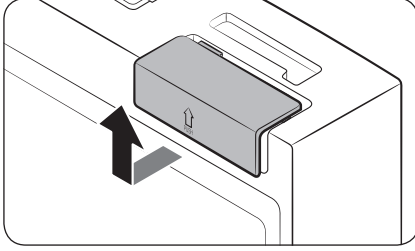

1. फ्रिज का दायाँ दरवाजा खोलें और दरवाजे के ऊपरी दाएँ कोने पर स्विच कवर ढूँढें।
2. पावर स्विच प्रकट करने के लिए कवर को दबाएँ।

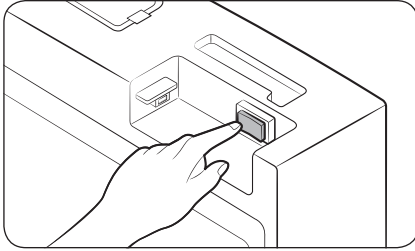

3. स्विच बंद करें और इसे फिर से चालू करें।
4. जब तक आप क्लिक की आवाज़ नहीं सुनते हैं, तब तक स्विच कवर को डालें।

SmartThings

इंस्टॉलेशन

Google Play स्टोर, Galaxy ऐप्स या Apple ऐप स्टोर पर जाएँ और "SmartThings" खोजें। अपने स्मार्ट डिवाइस पर Samsung Electronics द्वारा प्रदान किए गए SmartThings ऐप को डाउनलोड करके इंस्टॉल करें।

नोट

- SmartThings ऐप का सपोर्टिंग सॉफ्टवेयर संस्करण, निर्माता द्वारा उपलब्ध OS सपोर्टिंग नीति के अनुसार बदल सकता है। इसके अलावा, SmartThings ऐप या ऐप जिन फ़ंक्शन को सपोर्ट करते हैं, उनके लिए मौजूदा OS संस्करण पर नई एप्लिकेशन अपडेट नीति उपयोगिता या सुरक्षा कारणों से निलंबित की जा सकती है।
- उपयोगिता या कार्यप्रदर्शन को बेहतर बनाने के लिए, SmartThings ऐप को बिना किसी सूचना के बदला जा सकता है। चूंकि मोबाइल फ़ोन OS संस्करण हर साल अपडेट होते हैं, इसलिए SmartThings भी नवीनतम OS के अनुसार लगातार अपडेट होता रहता है। अगर आप ऊपर बताए गए आइटमों के बारे में कुछ पूछताछ करना चाहते हैं, तो कृपया st.service@samsung.com पर हमसे संपर्क करें
- अनुशंसित एन्क्रिप्शन सिस्टम में WPA/TKIP और WPA2/AES शामिल हैं। कोई भी नए या अमानकीकृत वाई-फ़ाई प्रमाणीकरण प्रोटोकॉल समर्थित नहीं हैं।
- आसपास के वायरलेस संचार वातावरण से वायरलेस नेटवर्क प्रभावित हो सकते हैं।
- यदि आपके इंटरनेट सेवा प्रदाता ने पहचान के लिए आपके PC या मॉडेम का MAC पता पंजीकृत किया है, तो आपका Samsung Smart रेफ्रिजरेटर इंटरनेट से कनेक्ट करने में विफल हो सकता है। यदि ऐसा होता है, तो तकनीकी सहायता के लिए अपने इंटरनेट सेवा प्रदाता से संपर्क करें।
- आपके नेटवर्क सिस्टम की फ़ायरवॉल सेटिंग्स आपके Samsung Smart रेफ्रिजरेटर को इंटरनेट तक पहुँचने से रोक सकती है। तकनीकी सहायता के लिए अपने इंटरनेट सेवा प्रदाता से संपर्क करें। यदि यह समस्या जारी रहती है, तो स्थानीय Samsung सेवा केंद्र या खुदरा विक्रेता से संपर्क करें।
- वायरलेस एक्सेस पॉइंट (AP) सेटिंग्स को कॉन्फ़िगर करने के लिए, AP (राउटर) का उपयोगकर्ता मैनुअल देखें।
- Samsung Smart रेफ्रिजरेटर IEEE 802.11 b/g/n के साथ वाई-फ़ाई 2.4 GHz और Soft-AP प्रोटोकॉल दोनों का समर्थन करता है। (IEEE 802.11 n अनुशंसित है।)
- अनधिकृत वाई-फ़ाई वायरलेस राउटर लागू Samsung Smart रेफ्रिजरेटर से कनेक्ट होने में विफल हो सकते हैं।



परिचालन

Samsung खाता

ऐप का उपयोग करने के लिए आपको अपने Samsung खाते को पंजीकृत करना होगा। यदि आपके पास Samsung खाता नहीं है, तो एक मुफ्त Samsung खाता बनाने के लिए ऐप पर आने वाले ऑनस्क्रीन निर्देशों का पालन करें।

शुरू करना

जिस डिवाइस को आप कनेक्ट करना चाहते हैं उसे चालू करें, अपने फ़ोन पर SmartThings ऐप खोलें, और फिर नीचे दिए गए निर्देशों का पालन करें।

यदि एक नया डिवाइस मिला है बताने वाला कोई पॉप-अप आता है, तो **ADD NOW (अभी जोड़ें)** टैप करें।

यदि कोई पॉप-अप प्रकट नहीं होता है, तो + बटन टैप करें, और फिर आप उपलब्ध उपकरणों की सूची से उस डिवाइस का चयन करें जिसे कनेक्ट करना चाहते हैं।

यदि आपका डिवाइस उपलब्ध उपकरणों की सूची में नहीं है, तो **Supported Devices (समर्थित डिवाइस)** पर टैप करें, डिवाइस प्रकार (रेफ्रिजरेटर) का चयन करें, और उसके बाद विशिष्ट डिवाइस मॉडल का चयन करें।

अपने डिवाइस को सेट अप करने के लिए ऐप में दिए गए निर्देशों का पालन करें। एक बार सेटअप पूरा हो जाने पर, आपका रेफ्रिजरेटर आपके **Devices (डिवाइस)** स्क्रीन पर "कार्ड" के रूप में दिखाई देगा।

एकीकृत नियंत्रण

आप घर पर और काम के समय अपने रेफ्रिजरेटर की निगरानी और उसका नियंत्रण कर सकते हैं।

- SmartThings डैशबोर्ड पर रेफ्रिजरेटर आइकन टैप करें या डैशबोर्ड के निचले भाग में स्थित डिवाइस आइकन पर टैप करें और फिर रेफ्रिजरेटर पेज खोलने के लिए रेफ्रिजरेटर "कार्ड" टैप करें।
- संचालन की स्थिति या अपने रेफ्रिजरेटर से संबंधित नोटिफिकेश की जाँच करें, और फिर यदि आवश्यक हो तो विकल्प या सेटिंग्स बदलें।

नोट

हो सकता है कि रेफ्रिजरेटर के कुछ विकल्प या सेटिंग्स रिमोट कंट्रोल के लिए उपलब्ध नहीं हों।





श्रेणी	आइटम	विवरण
मॉनिटर और नियंत्रित करना	फ्रिज का तापमान	आप अपने अनुसार फ्रिज का तापमान सेट और मॉनिटर कर सकते हैं।
	फ्रीजर का तापमान	आप अपने अनुसार फ्रीजर का तापमान सेट और मॉनिटर कर सकते हैं।
	पॉवर कूल	आप पॉवर कूल चालू या बंद कर सकते हैं और वर्तमान सेटिंग्स की जांच कर सकते हैं।
	पॉवर फ्रीज	आप पॉवर फ्रीज चालू या बंद कर सकते हैं, और वर्तमान सेटिंग्स की जांच कर सकते हैं।
	फ़्लेक्सज़ोन	आप अपने अनुसार फ़्लेक्सज़ोन का मोड सेट और मॉनिटर कर सकते हैं।
	क्यूब्ड आइस * आइस बाइट्स * व्हिस्की बॉल आइस *	आप बर्फ बनाने के फ़ंक्शन को चालू या बंद कर सकते हैं और फ़ंक्शन की वर्तमान सेटिंग्स जांच सकते हैं।
	ऑटोफिल पिचर *	आप ऑटोफिल पिचर फ़ंक्शन को चालू या बंद कर सकते हैं और फ़ंक्शन की वर्तमान सेटिंग्स जांच सकते हैं।
अलार्म	असामान्य रूप से उच्च तापमान	जब फ्रिज, फ्रीजर, या फ़्लेक्सज़ोन का तापमान असामान्य रूप से उच्च होता है, तो यह अलार्म बजता है।
	दरवाजा खुला रहना	यदि फ्रिज का दरवाजा, फ्रीजर का ड्रॉअर या फ़्लेक्सज़ोन ड्रॉअर एक निश्चित समय तक खुला रह जाता है, तो यह अलार्म बजता है।
	ऑटोफिल पिचर में पानी ज़्यादा भर जाने पर बहकर निकलना *	यदि ऑटोफिल पिचर फ़ंक्शन को यह आभास होता है कि पानी बहकर निकल रहा है, तो आपको पानी ज़्यादा भर जाने की स्थिति बताने के लिए यह अलार्म बजता है।
	पानी का फ़िल्टर बदलना *	पानी के फ़िल्टर को बदलने का समय आने पर यह अलार्म आपको याद दिलाता है।
इनसाइड इमेज *	आप रेफ्रिजरेटर के अंदर देख सकते हैं और यह भी देख सकते हैं कि आपको खाद्य पदार्थों को बदलने की जरूरत है या नहीं।	

* केवल उपयुक्त मॉडल



परिचालन

आवाज पहचान (वाँइस रेकॉग्नाइज़ेशन) के लिए सुझाव

(केवल फ़ैमिली हब प्रकार के लिए उपयुक्त)

आवाज पहचान (वाँइस रेकॉग्नाइज़ेशन) फ़ंक्शन के लिए, रेफ्रिजरेटर के डिस्प्ले के ऊपरी भाग पर एक बिल्ट-इन माइक्रोफ़ोन है। आवाज पहचान (वाँइस रेकॉग्नाइज़ेशन) फ़ंक्शन का उपयोग करने के लिए

- रेफ्रिजरेटर से 1 मीटर से अधिक दूर खड़े नहीं रहें और बिल्ट-इन माइक्रोफ़ोन की ओर जोर से और स्पष्ट रूप से बोलें।
- एक नियमित गति में बोलें। आस-पास के शोर को कम करें, जैसे कि बैठक कक्ष के टीवी का शोर।

नोट

यदि आप 1 मीटर से अधिक दूर खड़े हैं या यदि आप बहुत धीरे से बोलते हैं तो हो सकता है कि आवाज पहचान (वाँइस रेकॉग्नाइज़ेशन) फ़ंक्शन काम नहीं करे।

विशेष सुविधाएँ

बेवरेज सेंटर (केवल उपयुक्त मॉडल)

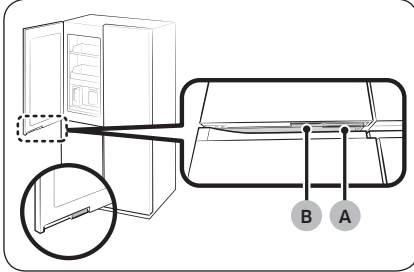

- A. फ्रिज डोर हैंडल
- B. बेवरेज सेंटर हैंडल

फ्रिज के बाएँ दरवाजे में निचले भाग पर दो हैंडल होते हैं। ऑटोफिल पिचर का उपयोग करने, ठंडा या शुद्ध पानी पीने के लिए, बेवरेज सेंटर खोलने के लिए हैंडल (B) दबाएँ।



वेलकम लाइटिंग (केवल उपयुक्त मॉडल)

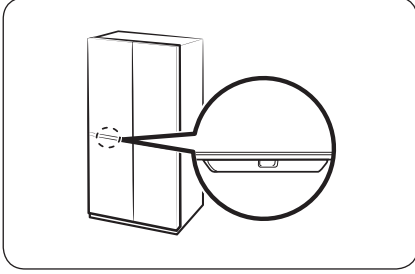

- जब आप रेफ्रिजरेटर के समीप जाते हैं, तो फ्रिज की लाइट अपने आप चालू हो जाती है, जिससे आप दरवाजे खोले बिना ही फ्रिज के अंदर देख सकते हैं।
 - फ्रिज के दरवाजे में अंदर की ओर एक मोशन डिटेक्शन सेंसर है।
 - फ्रिज की लाइट ज़्यादा से ज़्यादा 30 सेकंड तक के लिए चालू रहती है।
- अगर आपने पहली बार रेफ्रिजरेटर इंस्टॉल किया है या इसे फिर से इंस्टॉल किया है, तो आपको फंक्शन का उपयोग करने के लिए मुख्य पैनल से या SmartThings ऐप से वेलकम लाइटिंग फंक्शन को **On (चालू)** पर सेट करना होगा।
 - डिफॉल्ट सेटिंग **Off (बंद)** होती है।
- आप SmartThings ऐप में **वेलकम लाइटिंग सेंसर** की **Distance (दूरी)** और **Reaction time (प्रतिक्रिया समय)** सेटिंग्स बदल सकते हैं।
 - डिफॉल्ट **Distance (दूरी)** सेटिंग **Middle (मध्यम)** (लगभग 50 सेमी) होती है।
 - डिफॉल्ट **Reaction time (प्रतिक्रिया समय)** सेटिंग **Fast (तेज़)** पर होती है।
 - वेलकम लाइटिंग को कार्य करने देने के लिए आपको सेंसर की उतनी दूरी में होना चाहिए, जहाँ वह आपका पता लगा सके।
 - आपके घर में इंस्टॉलेशन और उपयोग के माहौल के आधार पर **वेलकम लाइटिंग सेंसर** की पता लगाने की दूरी भिन्न हो सकती है। (रसोई, आदि जगहों से रेफ्रिजरेटर तक पहुँचने की दिशा में गुजरते समय कपड़े, वस्तु, आदि जैसे पहचान योग्य हिस्सों की सामग्री और रंग)

📌 नोट

- रेफ्रिजरेटर के सामने से किसी व्यक्ति या बड़े पालतू पशु के गुजरने से भी वेलकम लाइटिंग चालू हो सकती है।
- अगर **वेलकम लाइटिंग सेंसर** को किसी वस्तु का पता चलता है, तो वेलकम लाइटिंग चालू और बंद हो सकती है। किसी वस्तु (जैसे कि कुर्सी) को **वेलकम लाइटिंग सेंसर** से दूर ले जाएँ।
- **वेलकम लाइट सेंसर** पर कुछ बाहरी पदार्थ या धूल लगने से यह असंवेदी हो सकता है। सेंसर को नियमित रूप से एक स्वच्छ कपड़े से साफ़ करें।
- **वेलकम लाइटिंग सेंसर** की सीमा में उच्च परावर्ती वस्तु, जैसे कि आईना होने पर वेलकम लाइटिंग दूरी से भी काम कर सकती है।





परिचालन

ऑटो ओपन डोर फंक्शन (केवल उपयुक्त मॉडल)

ऑटो ओपन डोर फंक्शन, फ्रिजर के दरवाजों पर लागू नहीं होता है।

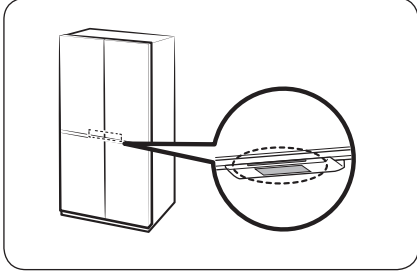

फ्रिज के दरवाजे के हैंडल के पास सेंसर को स्पर्श करें। दरवाजा खुल जाएगा।

- डिफॉल्ट सेटिंग **Off (बंद)** होती है।

📌 नोट

- यदि दोनों सेंसर एकसाथ स्पर्श किए जाते हैं, तो पहले स्पर्श किए गए सेंसर का दरवाजा खुलता है और फिर लगभग 2 सेकंड के अंदर दूसरा दरवाजा खुलता है।
- दरवाजा अपने आप बंद नहीं होता है। उपयोग करने के बाद दरवाजे को खुद बंद करें।
- फ्रिज के दरवाजे कितने कोण (अंश) तक खुलेंगे, यह रेफ्रिजरेटर के इंस्टॉलेशन के आधार पर भिन्न हो सकता है, जैसे कि फर्श जहाँ रेफ्रिजरेटर इंस्टॉल किया गया है, रेफ्रिजरेटर का समतल स्तर और डोर बिन में रखे गए खाद्य पदार्थों का भार।
 - अगर दरवाजे बहुत ज्यादा खुलते हैं या पूरी तरह से नहीं खुलते हैं, तो जाँच करके सुनिश्चित करें कि रेफ्रिजरेटर समतल स्तर पर हो। (अधिक जानकारी के लिए, 46 पृष्ठ पर "चरण 4 रेफ्रिजरेटर को समतल स्तर पर रखना" अनुभाग देखें।)

⚠ सावधान

- अगर आप दरवाजा बार-बार खोलकर बंद करते हैं, तो ऑटो ओपन डोर फंक्शन खराब हो सकता है।
- दरवाजा अपने आप खुलते समय उसे धक्का न दें या बल लगाकर रोके नहीं। इससे उत्पाद खराब हो सकता है।
 - दरवाजे अपने आप खुलते समय सावधानी बरतें कि उनसे आपको चोट न लगे।
- अगर बार-बार दरवाजा खुलने के बाद दरवाजा खुलने में अवरोध हो रहा है, तो लगभग एक मिनट प्रतीक्षा करें और फिर से कोशिश करें। (दरवाजे को बंद करने के बाद तुरंत उसे खोलने में मुश्किल हो सकती है, ऐसा इसलिए होता है कि जब आप दरवाजा खोलकर बंद करते हैं, तो इस दौरान रेफ्रिजरेटर के अंदर हवा का दबाव बन जाता है।)
- सेंसर अचानक स्पर्श करने से दरवाजा खुल सकता है, जाँचें कि यह बंद हो।





AI विज़न इनसाइड (केवल उपयुक्त मॉडल)

- AI विज़न इनसाइड फ्रीजर के लिए खाद्य पदार्थ प्रबंधन के साथ काम नहीं करता है।
- फैमिली हब प्रकार के मॉडल के लिए, उपयोगकर्ता मार्गदर्शिका देखने के लिए **AI Vision Inside (AI विज़न इनसाइड) > Settings (सेटिंग्स) > AI food recognition guide (AI खाद्य पदार्थ पहचान मार्गदर्शिका)** पर टैप करें।

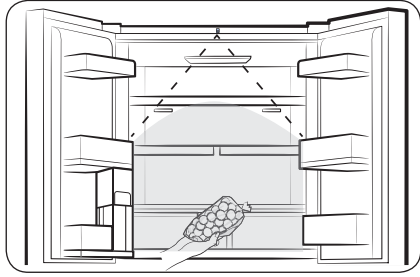

- आप फ्रिज के ऊपरी हिस्से पर लगे कैमरे का इस्तेमाल करके फ्रिज के अंदर रखे जाने वाले और बाहर निकाले जाने वाले खाद्य पदार्थों को प्रबंधित कर सकते हैं।
 - इस सुविधा का उपयोग करने के लिए, आपका रेफ्रिजरेटर SmartThings के माध्यम से नेटवर्क से कनेक्ट होना चाहिए।
 - कैमरा का उपयोग करने के लिए आपको इसके शुरुआती सेटअप को पूरा करना होगा।
- यह फ्रिज के शेल्क्स और डोर बिन में रखे खाद्य पदार्थों की जाँच करता है, अन्यथा जिन खाद्य पदार्थों की समाप्ति तारीख आने वाली है, उनके बारे में आपको सूचित करता है।
- आपको यह सलाह दी जाती है कि फ्रिज का दरवाजा खोलने पर एक पहचान बीप सुनाई देने के बाद आप फ्रिज में खाद्य पदार्थ रखें या उससे निकालें। कैमरे की सीमा में होने पर एक क्षण के लिए रुकें या धीरे से हरकत करें।
 - अगर आप एक बार में कई खाद्य पदार्थ फ्रिज में रखते हैं, तो उन्हें एक ही खाद्य पदार्थ माना जाएगा, इसलिए कृपया करके उन्हें अलग-अलग रखें।
 - जब खाद्य पदार्थ को बाहर निकालते हैं, तो उसे रखते समय भी कैमरे की नज़र में आने दें और यह 65% से ज़्यादा ढँका हुआ नहीं होना चाहिए।



परिचालन

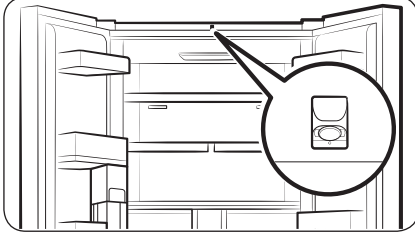

⚠ सावधान

कैमरे के समीप न जाएँ। अन्यथा, आपको अपने शरीर का फोटोग्राफ मिलेगा।

- अगर आप AI विज़न इनसाइड सुविधा का उपयोग नहीं करना चाहते हैं, तो AI विज़न इनसाइड ऐप की सेटिंग्स में AI विज़न कैमरा को बंद करें या AI विज़न कैमरा पर स्टिकर लगा दें।

📖 नोट

- अगर फ्रिज की लाइट बंद हैं या आसपास अंधेरा है, तो इसे पहचान करने में देरी हो सकती है।
- सुनिश्चित करें कि रखे जाने वाले आइटमों जैसे कि खाद्य पदार्थों की विशेषताएँ साफ़-साफ़ दिखें (ताकि इनका दूसरों आइटमों से साफ़ अंतर पता चल सके), इससे रखे जाने वाले/बाहर निकाले जाने वाले खाद्य पदार्थों के मिलान की सटीकता बेहतर हो सकती है।
- स्टोरेज कंटेनर में रखे जाने वाले खाद्य पदार्थों को बड़े और मोटे अक्षरों में लिखा जा सकता है, जिससे रखे जाने वाले/बाहर निकाले जाने वाले खाद्य पदार्थों के मिलान में मदद मिलती है।

वॉटर पिचर (ऑटोफिल पिचर) (केवल उपयुक्त मॉडल)

ऑटोफिल पिचर में ठंडा, शुद्ध पानी हमेशा तैयार रहता है। आप अपनी पसंद के अनुसार अलग-अलग इंप्यूज्ड वॉटर का आनंद लेने के लिए इंप्यूज्ड में चाय या फल डाल सकते हैं।

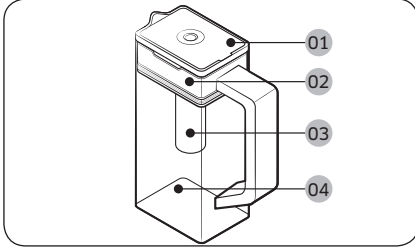

- 01 ढक्कन
- 02 इंप्यूज्ड होल्डर
- 03 इंप्यूज्ड
- 04 मुख्य भाग

वॉटर पिचर भरना

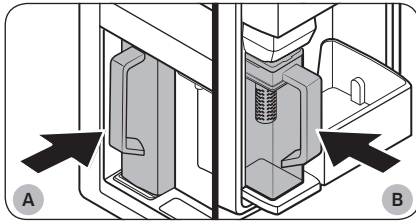
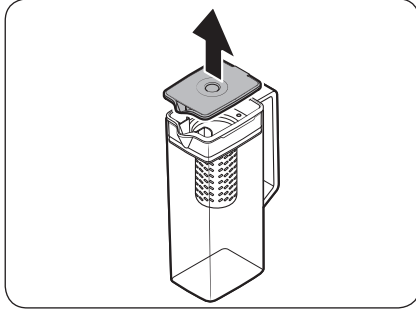

- A. A प्रकार के मॉडल
B. B प्रकार के मॉडल

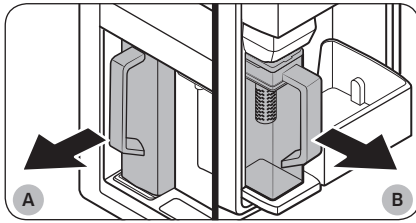

- A. A प्रकार के मॉडल
B. B प्रकार के मॉडल

⚠ सावधान

- हम इंप्रूज्ड वॉटर का 24 घंटे के भीतर सेवन करने की सलाह देते हैं। इसके बाद, समय के साथ-साथ इंप्रूज्ड वॉटर खराब हो सकता है।

- ढक्कन के हैंडल ग्रूव को पकड़ें, और फिर ढक्कन को खोलने के लिए खींचें।
- अपने स्वाद के अनुसार इंप्रूजर में चाय की पत्तियाँ या फल डालें।

📌 नोट

अगर आप इंप्रूज्ड पानी के गाढ़पन को जस का तस रखना चाहते हैं, तो ऑटोफिल पिचर फंक्शन को बंद कर दें।

- मुख्य पैनल पर ऑटोफिल पिचर फंक्शन को सक्रम करें। बेवरेज सेंटर के दरवाजे को खोलें (प्रकार A) या फ्रिज के बाएँ दरवाजे को खोलें (प्रकार B) और फिर वॉटर पिचर को होल्डर पर माउंट करें। इसे सीधा दबाएँ, जैसा कि आकृति में दिखाया गया है।

⚠ सावधान

सुनिश्चित करें कि वॉटर पिचर, वॉटर पिचर होल्डर में फिट है।

- दरवाजा बंद कर दें। वॉटर पिचर कुछ समय बाद ठंडा पानी भरना शुरू करेगा।
- चाय पीने के लिए, बेवरेज सेंटर के दरवाजे को खोलें (प्रकार A) या फ्रिज के बाएँ दरवाजे को खोलें (प्रकार B) और फिर वॉटर पिचर को अलग करें। इसे सीधा बाहर की ओर खींचें।

परिचालन

- इंफ्यूज्ड वॉटर पीने के बाद आपको वॉटर पिचर साफ़ करना चाहिए। अगर आपने अधिक समय से वॉटर पिचर का उपयोग नहीं किया है, तो भी इसे साफ़ करना चाहिए।

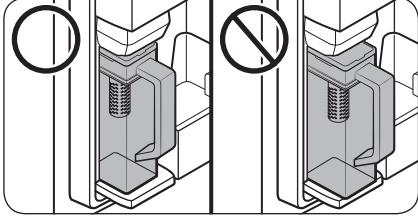

- वॉटर पिचर से पानी टपकने या पानी का रिसाव होने से रोकने के लिए, सुनिश्चित करें कि वॉटर पिचर, वॉटर पिचर होल्डर में फिट हो।

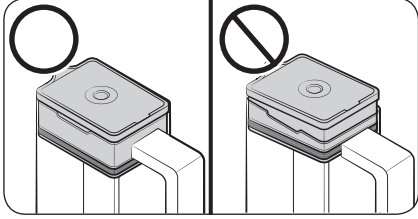

- वॉटर पिचर से पानी बाहर गिरने या पानी का रिसाव होने से रोकने के लिए, सुनिश्चित करें कि इंफ्यूजर होल्डर सही तरह से लगा हो।

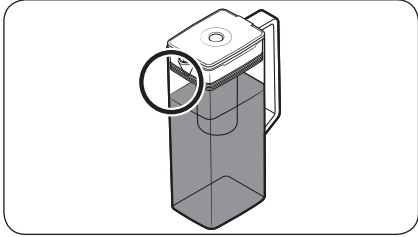

नोट

- अगर वॉटर पिचर के सामने का हिस्सा (खासतौर पर चिह्नित क्षेत्र) बहुत अधिक नम हो, तो हो सकता है कि वॉटर पिचर पूरी तरह भरा न हो। नमी को हटाएँ, और फिर से कोशिश करें।
- अगर कुछ समय के बाद वॉटर पिचर नहीं भरता है, तो ऑटोफिल पिचर फ्रंक्शन वॉटर पिचर में पानी की आपूर्ति बंद कर देगा। अगर ऐसा होता है, तो जाँचें कि वॉटर लाइन सही तरह से जुड़ी है या नहीं। वॉटर पिचर को निकालकर फिर से लगाएँ, और फिर दोबारा कोशिश करें।

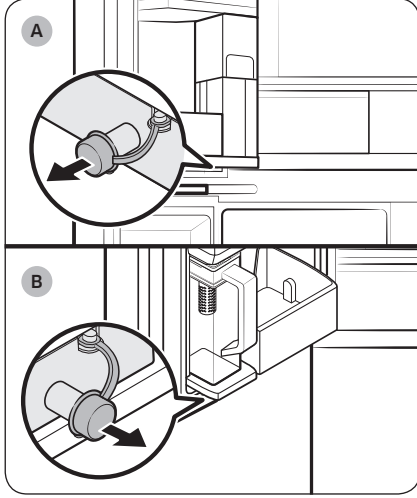

A. A प्रकार के मॉडल
B. B प्रकार के मॉडल

नोट

- अगर वॉटर पिचर से पानी बाहर गिरता है या रिसता है, तो वॉटर पिचर होल्डर के आसपास कपड़े से पोछें।
- अगर रबर कैप खुली होती है, तो पानी की बूंदें गिरती हैं।
- अगर रिसाव होता है, तो मुख्य पैनल पर एक अलर्ट संदेश दिखाता है। रिसाव होने की स्थिति में, रबर कैप को खोलें ताकि रिसा हुआ पानी बाहर निकल जाए। अगर पानी बाहर निकलने के बाद भी अलर्ट संदेश अदृश्य नहीं होता है, तो हो सकता है कि सिस्टम में खराबी हो। अपने स्थानीय Samsung सर्विस सेंटर से संपर्क करें।

नोट

- इंप्रूज्ड वॉटर पीने के बाद आपको वॉटर पिचर साफ़ करना चाहिए। अगर आपने लंबे समय से वॉटर पिचर का इस्तेमाल नहीं किया है या तीन दिनों से ज्यादा समय से पिचर में पानी भरा हुआ है, तो भी आपको इसे साफ़ करना होगा।
- अगर आपने इंप्रूज्ड ठीक से साफ़ नहीं किया है, तो आपने पहले जो चाय या फल इस्तेमाल किया था, उसकी गंध इंप्रूज्ड में रह सकती है। अगर आप इंप्रूज्ड का इस्तेमाल नहीं करने वाले हैं, तो इसे पिचर से निकालकर रख दें।
- अगर आपने लंबे समय से वॉटर फ़िल्टर का इस्तेमाल नहीं किया है, तो पानी के पहले दो पिचर का पानी बहा दें। फिर, वॉटर पिचर को अच्छे से साफ़ करें और इसका इस्तेमाल करें।

परिचालन

वाटर डिस्पेंसर (केवल उपयुक्त मॉडल)

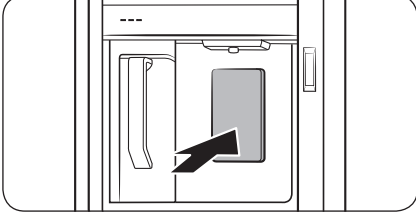

ठंडा पानी निकालने के लिए, बेवरेज सेंटर खोलें और डिस्पेंसर लीवर को दबाएँ।

📌 नोट

- अगर आप डिस्पेंसर लीवर को लगभग 1 मिनट तक दबाते रहेंगे, तो डिस्पेंसर पानी वितरित करना बंद कर देगा। और अधिक पानी प्राप्त करने के लिए, लीवर को छोड़ें और पुनः दबाएँ।
- सुनिश्चित करें कि गिलास डिस्पेंसर की सीध में हो, ताकि पानी बाहर न गिरे।
- यदि आप पानी के डिस्पेंसर को 2-3 दिनों के लिए प्रयोग नहीं करते हैं, तो इससे आने वाले पानी में अजीब सी महक या स्वाद हो सकता है। यह कोई सिस्टम की खराबी नहीं है। पहला 1-2 गिलास पानी फेंक दें।

वाटर क्लोअडिंग

रेफ्रिजरेटर में आपूर्ति किया गया पानी कोर क्षारीय फिल्टर के माध्यम से बहता है। इस फिल्टरिंग प्रक्रिया के दौरान, पानी का दबाव बढ़ जाता है और पानी ऑक्सीजन और नाइट्रोजन के साथ संतृप्त हो जाता है। इससे पानी निकलने पर थोड़े समय के लिए अस्पष्ट या धुंधला दिखता है। यह सामान्य है और कुछ सेकंड के बाद पानी साफ़ दिखाई देगा।



ऑटो आइस मेकर (केवल उपयुक्त मॉडल)

रेफ्रिजरेटर में अंदर आइस मेकर लगा हुआ है, जो अपने आप बर्फ को निकालता है।

- संपूर्ण डिज़ाइन और/या सहायक उपकरण, मॉडल के अनुसार अलग हो सकते हैं।

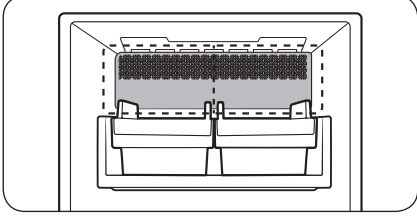

प्रथम-उपयोग के लिए

- आइस मेकर को 1-2 दिनों तक बर्फ बनाने दें।
- जल आपूर्ति प्रणाली से अशुद्धियाँ हटाने के लिए पहला 1-2 बकेट बर्फ फेंक दें।

क्यूब आइस/आइस बाइट्स और व्हिस्की बॉल आइस मेकर (केवल उपयुक्त मॉडल)

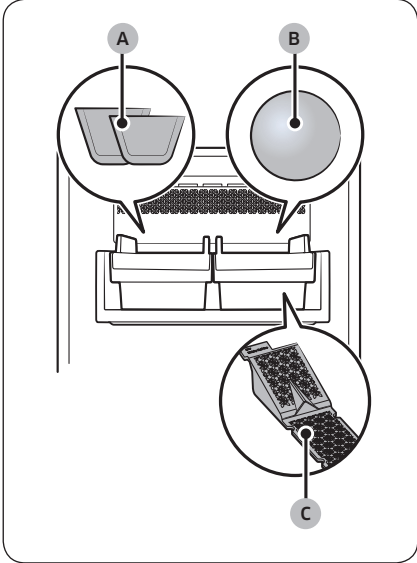

- A. क्यूब आइस * या आइस बाइट्स *
- B. व्हिस्की बॉल आइस *
- C. व्हिस्की बॉल आइस मेकर पैड *



परिचालन

⚠ सावधान

- आइस मेकर में अपनी उंगली न डालें।
- सीधे आइस बकेट में पानी को फ्रीज न करें। आइस बकेट क्षतिग्रस्त हो सकती है।
- अगर आपने बहुत समय से दरवाजा खुला छोड़ दिया है, तो आइस बकेट की बर्फ पिघल सकती है और एकसाथ जम सकती है।
- अगर आइस बकेट की बर्फ पिघलकर पानी हो जाती है (बिजली चले जाने के कारण, आदि) तो आइस बकेट को खाली करें। अन्यथा, पानी फिर से जम जाने के कारण आइस बकेट टूट सकती है।
- आइस फ्रिजेशन चालू रहने पर, आइस बकेट जगह पर न होने पर भी आइस मेकर बर्फ बनाता रहेगा। अगर आप बर्फ नहीं बनाना चाहते हैं, तो फ्रिजेशन को बंद करना न भूलें।

📌 नोट

- आइस बकेट को नियमित रूप से खाली करें।
 - नई बनी हुई बर्फ पुरानी बर्फ के साथ मिल जाएगी, और पुरानी बर्फ आइस बकेट में चिपक सकती है।
- पानी के दबाव और उपयोग की स्थिति (जैसे कि परिवेश का तापमान, फ्रीजर का तापमान, और दरवाजा खोलने की आवृत्ति) के आधार पर बर्फ का आकार, आकृति और पारदर्शिता भिन्न हो सकती है।
- आइस बकेट के अंदर बर्फ गिरने पर आपको एक आवाज़ सुनाई दे सकती है।
- आइस बकेट को फ्रीजर से निकालते समय उसे गिरने से बचाने के लिए उसे दोनों हाथ से पकड़ें।

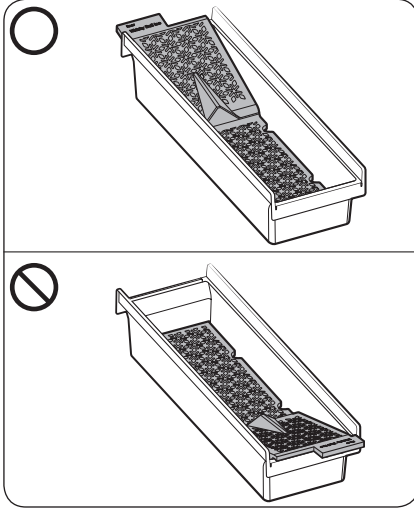

- व्हिस्की बॉल आइस मेकर पैड को सही दिशा में रखना सुनिश्चित करें, और इसे क्यूब आइस मेकर पैड के साथ मिक्स न करें।
 - अगर आप आइस बकेट से व्हिस्की बॉल आइस मेकर पैड हटा देते हैं या यह गलत दिशा में लगाया गया है, तो आइस मेकर व्हिस्की बॉल आइस बनाना बंद कर सकता है।
 - पैड पर 'Rear' (पीछे का भाग) अक्षर वाले हिस्से और आइस बकेट को एक ही दिशा में रखें।

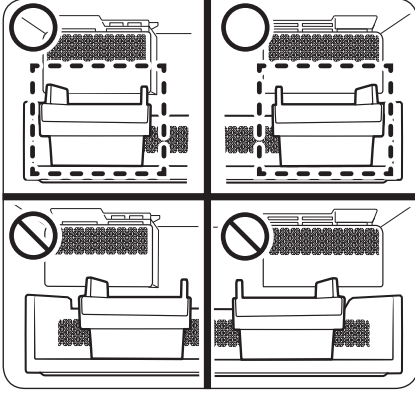

- प्रत्येक आइस मेकर को उपयोग करने से पहले आइस बकेट की स्थिति जाँचें।
 - आइस बकेट को सीधे आइस मेकर के नीचे रखें। अगर आइस बकेट सीधे आइस मेकर के नीचे नहीं है, तो हो सकता है कि आइस मेकर बर्फ न बनाएँ।

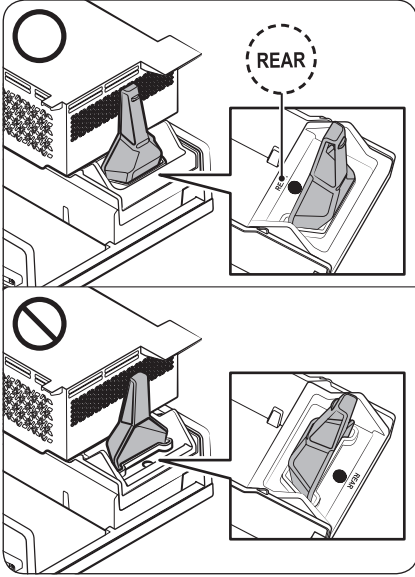

- व्हिस्की बॉल आइस मेकर के लिए आइस बकेट में लगे स्कूप होल्डर को सही से रखें। 'REAR' (पीछे का भाग) अक्षर वाला हिस्सा आइस मेकर की ओर होना चाहिए।
- अगर स्कूप होल्डर नहीं लगाया है या गलत दिशा में लगाया है, तो हो सकता है कि आइस मेकर बर्फ न बनाएँ।

परिचालन

नैदानिक

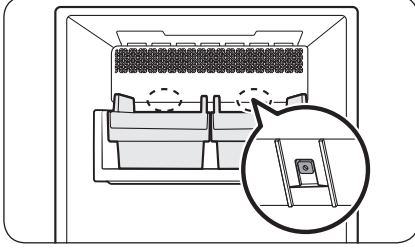

- संपूर्ण डिज़ाइन और/या सहायक उपकरण, मॉडल के अनुसार अलग हो सकते हैं।
- अगर बर्फ़ नहीं निकलती है, तो सबसे पहले आइस मेकर के निचले भाग पर स्थित **परीक्षण** बटन का उपयोग करके आइस मेकर की स्थिति जाँचें।
- Ice maker के पीछे मौजूद **परीक्षण** बटन को दबाएँ। बटन दबाने पर आपको एक झंकार की आवाज़ (डिंग-डॉन्ग) सुनाई देगी। अगर आइस मेकर सही तरह से काम कर रहा है, तो आपको एक और झंकार की आवाज़ सुनाई देगी।
- ट्रे के एक तरफ़ बर्फ़ का जमना सामान्य है। और अधिक बर्फ़ जमाने के लिए ट्रे में बर्फ़ को समान रूप से जमाएँ।

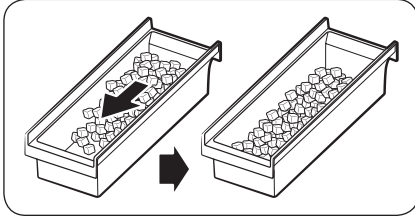

⚠ सावधान

- पानी की लाइन को डिस्कनेक्ट छोड़ने से पानी के वॉल्व से समय-समय पर एक आवाज़ आ सकती है। अगर ऐसा होता है, तो बर्फ़ बनाने के फ़ंक्शन को बंद कर दें।
- अगर बर्फ़ बनाने की झंकार की आवाज़ बार-बार आती है, तो पानी की लाइन इंस्टॉल करने वाले व्यक्ति या Samsung सर्विस सेंटर से संपर्क करें।
- आइस बकेट में खाने की चीज़ें नहीं रखें। जमी हुई खाने की चीज़ें आइस मेकर को क्षति पहुँचा सकती हैं, खास तौर पर दरवाज़ा खोलते या बंद करते समय।
- जब रेफ़्रिज़रेटर बिजली चले जाने के बाद फिर से बिजली आपूर्ति प्राप्त करता है, तो आइस बकेट में पिघली हुई या जमी क्यूब्स आइस हो सकती हैं, जिसके कारण आइस मेकर सही तरह से काम करना बंद कर सकता है। ऐसा होने से रोकने के लिए, रेफ़्रिज़रेटर का उपयोग करने से पहले आइस बकेट को खाली करना सुनिश्चित करें।
- आइस मेकर में उंगलियाँ या अन्य वस्तुएँ न डालें। ऐसा करने से आपको चोट लग सकती है या संपत्ति की क्षति हो सकती है।
- ऊर्ध्वपातन (सब्लिमेशन) के कारण, फ़्रीजर में अधिक समय से रखी बर्फ़ छोटी होती जाती है और फिर बर्फ़ का ढेर जम जाता है। इसलिए, अगर आप लंबे समय तक के लिए आइस मेकर का इस्तेमाल नहीं करने वाले हैं, तो इसे बंद करें और आइस बकेट खाली करें।
- उपकरण के साथ में दिए गए नये होज़-सेट का ही उपयोग करें। पुराने होज़-सेट का फिर से उपयोग न करें।

ट्रे आइस मेकर (केवल उपयुक्त मॉडल)

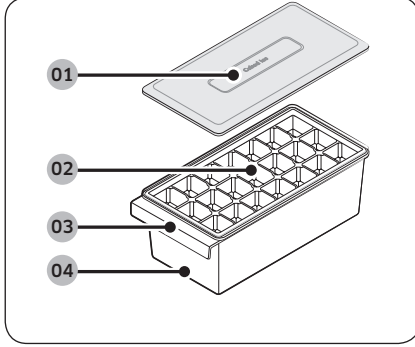

- 01 आइस बकेट कवर
- 02 आइस ट्रे (अंदर)
- 03 आइस बकेट हैंडल
- 04 आइस बकेट

नोट

- अगर आप बर्फ नहीं बनाना चाहते हैं, तो आप फ्रिजर में ज्यादा जगह बनाने के लिए ट्रे आइस मेकर को बाहर निकाल सकते हैं।
- ट्रे आइस मेकर को पहली बार उपयोग करने से पहले उसे साफ करें।
 - माइक्रोवेव में ट्रे आइस मेकर का उपयोग न करें या गर्म करके इसे कीटाणुरहित न करें। इसे उत्पाद का आकार बिगड़ सकता है।
- 1. आइस ट्रे में पानी भरें। आइस ट्रे में ज्यादा पानी भरने से बर्फ एकसाथ इकट्ठी जम सकती है और चौरस आकार में नहीं बनेगी।
- 2. आइस ट्रे से बर्फ निकालने के लिए, आइस ट्रे के दोनों किनारों को पकड़ें और हल्के से मोड़ें।
 - बर्फ किस तरह जमी है, इस आधार पर हो सकता है कि पूरी बर्फ एक बार में बाहर न निकले।
 - पानी के अलावा कोई भी अन्य पेय पदार्थ (जैसे कि ग्रीन टी या दूध) ट्रे पर नहीं चिपक सकते हैं और बाहर नहीं निकल सकते हैं।

चेतावनी

आइस क्यूब बनाने के लिए केवल पेयजल का ही उपयोग करें।

सावधान

- सीधे आइस बकेट में पानी को फ्रिज न करें। आइस बकेट क्षतिग्रस्त हो सकती है।
- आइस ट्रे मेकर को साफ करने के बाद, उपयोग करने से पहले सभी पार्ट्स को पूरी तरह से सुखाएँ।
 - हर एक से दो सप्ताह में ट्रे आइस मेकर को एक बार साफ करें।

रखरखाव

प्रबंधन और देखभाल

आइस बकेट (केवल उपयुक्त मॉडल)

अगर आप अधिक समय तक बर्फ को नहीं निकालते हैं, तो बकेट के अंदर बर्फ के गुच्छे बन सकते हैं। यदि ऐसा होता है, तो बर्फ बकेट को निकालें और खाली करें।

⚠ सावधान

- चोट से बचने के लिए, फर्श पर गिर बर्फ या पानी को साफ करना सुनिश्चित करें।
- दुर्घटना या चोट से बचने के लिए, बच्चों को वॉटर डिस्पेंसर या आइस मेकर से खेलने नहीं दें।
- केवल प्रदान की गई आइस बकेट का प्रयोग करें। तृतीय पक्ष के बर्फ बकेट के कारण सिस्टम खराब हो सकता है।

📌 नोट

जब आइस मेकर बर्फ बनाने की प्रक्रिया के दौरान बर्फ बनाता है, तो उसमें से आवाज़ आना सामान्य है।

ऑटोफिल पिचर (केवल उपयुक्त मॉडल)

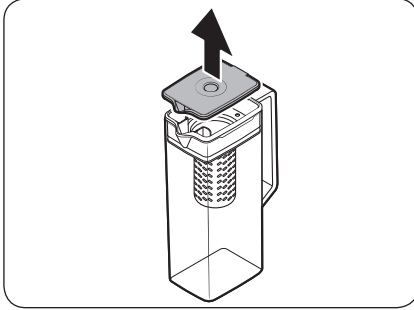

1. ढक्कन के हैंडल ग्रूव को पकड़ें, और फिर निकालने के लिए खींचें।

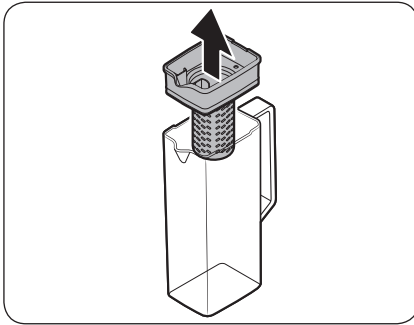

2. इंप्यूज़र होल्डर को दोनों ओर से पकड़ें, और फिर निकालने के लिए इसे उठाएँ।

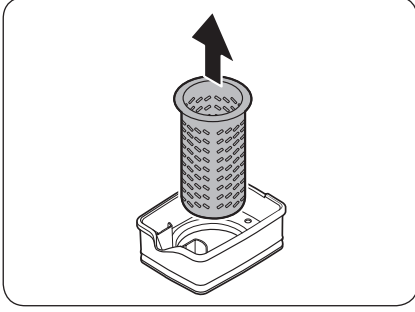

3. इंप्यूज़र को हल्का-सा मोड़ते हुए, इसे सीलबंद छेद से बाहर निकालें।
4. इंप्यूज़र को सौम्य पदार्थों से बहते हुए पानी में साफ़ करें। धोकर अच्छे से सुखाएँ।
5. ऑटोफिल पिचर को निकालने के विपरीत क्रम में फिर से लगाएँ।

⚠ सावधान

वॉटर पिचर और ड्रिपकन माइक्रोवेव से सुरक्षित नहीं हैं और गर्म (गर्म पानी सहित) के संपर्क में आने पर पिघल सकते हैं या खराब हो सकते हैं। कृपया ज़रूरत पड़ने पर ठंडे या हल्के गर्म पानी से हाथ धोएँ। (पानी का तापमान 70 °C से कम होना चाहिए।)

रखरखाव

फ्रिज शेल्क्स

मॉडल के अनुसार शेल्फ की दिखावट भिन्न हो सकती है।

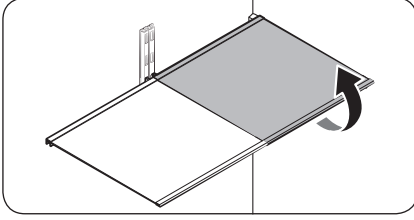

- शेल्फ को निकालने के लिए, संबंधित दरवाजे को पूरी तरह से खोलें। शेल्फ के सामने का भाग पकड़ें, और फिर धीरे से ऊपर उठाकर बाहर की ओर खींचें।

नोट

शेल्फ को निकालते या फिर से लगाते समय उसे पूरी तरह से ऊपर न उठाएँ। फ्रिज रूम के पीछे के हिस्से पर खरोंच आ सकती है।

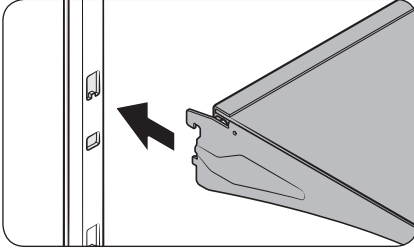

- फिर से लगाने के लिए, शेल्फ को इस तरह के कोण में रखें कि आगे का हिस्सा पीछे के हिस्से से ऊँचाई पर हो, और फिर ऊपर के हुक को शेल्फ के ऊपर निशान पर लगाएँ। फिर, शेल्फ को नीचे करें और निचले शेल्फ हुक को शेल्फ के निचले निशान में लगाएँ।

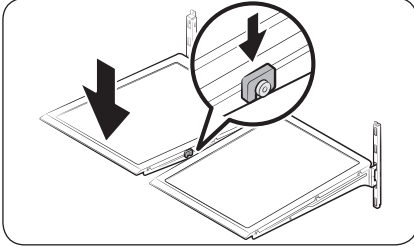

सावधान

- टेम्पर्ड ग्लास शेल्फ भारी होती हैं। उन्हें निकालते समय सावधानी बरतें।
- शेल्फ सही ढंग से डाला जाना चाहिए। ऊपर भाग को उल्टा नहीं डालें।
- कांच के कंटेनर ग्लास शेल्फ की सतह को खरोंच सकते हैं।

डोर बिन

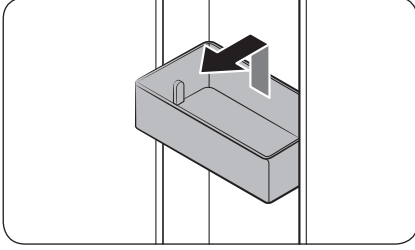

- **डोर बिन** को निकालने के लिए, बिन के आगे की ओर से पकड़ें, और फिर निकालने के लिए उसे हल्के से ऊपर उठाएँ।
- फिर से लगाने के लिए, **डोर बिन** को उसके अंतिम स्थान से थोड़ा-सा ऊपर लगाएँ, जिससे यह सुनिश्चित हो सके कि बिन के पीछे का भाग दरवाजे की ओर है। दोनों हाथों से **डोर बिन** के पिछले हिस्से को पकड़ें, और फिर नीचे दबाएँ ताकि यह सुरक्षित ढंग से बैठ जाए।

⚠ सावधान

- खादय पदार्थों से भरी बिन को न निकालें। पहले बिन को खाली कर दें।
- दरवाजा खोलते समय सावधानी बरतें, यदि नीचे के बिन में बड़ी बोटलें हैं, तो वे गिर सकती हैं।
- बच्चों को बिन के साथ खेलने न दें। बिन के नुकीले कोनों से चोट लग सकती है।

फ्रिज के ड्रॉअर

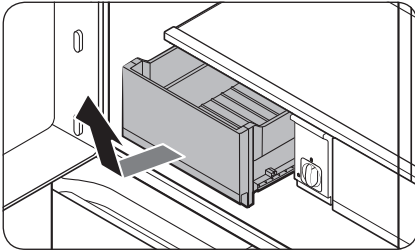

ड्रॉअर को सामने से आराम से उठाएँ और बाहर की ओर स्लाइड करें।

- ड्रॉअर को निकालने से पहले डोर बिन को निकालने की सलाह दी जाती है। इससे डोर बिन को नुकसान होने से रोकने में सहायता मिलती है।
- फिर से लगाने के लिए, ड्रॉअर को फ्रैम रोल में डालें और फिर अंदर की ओर सरकाएँ।

रखरखाव

बेवरेज ज़ोन (केवल उपयुक्त मॉडल)

आप Beverage (पेय पदार्थ) या Wine/Dessert (वाइन/डेजर्ट) मोड का चयन कर सकते हैं। चयनित मोड के लिए उपयुक्त आइटमों को रखें।

बेवरेज ज़ोन को अलग करना

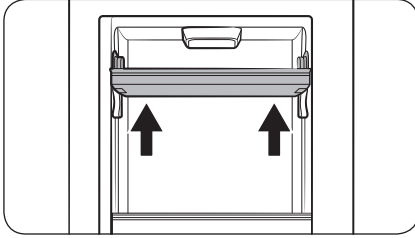

1. बाएँ शोकेस दरवाजा को खोलें, और फिर दोनों हाथों से ऊपर की डोर बिन को पकड़ें और इसे निकालने के लिए ऊपर की ओर उठाएँ।

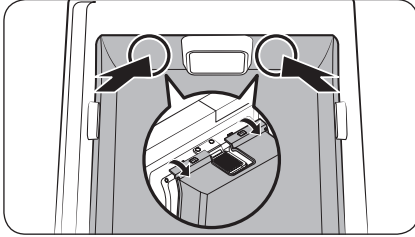

2. बाएँ शोकेस दरवाजा को खोलने के साथ ही, फ्रिज के दरवाजे को भी खोलें। फिर, बेवरेज ज़ोन के ऊपरी भाग (फैन के बाएँ और दाएँ भाग) को अंदर की ओर से धकेलें, ताकि बेवरेज ज़ोन कवर को दरवाजे से बांधकर रखने वाला स्नैप जॉइंट खुल जाएँ।

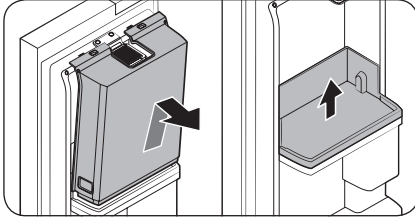

3. अगर ऊपरी भाग के स्नैप जॉइंट खुल जाते हैं, तो बेवरेज ज़ोन कवर को पकड़ें और इसे निकालने के लिए इसे उठाएँ।
 - बेवरेज ज़ोन कवर को अलग करने के बाद, आप दोनों हाथों से निचले डोर बिन को पकड़ें और इसे उठाकर निकालें।

बेवरेज ज़ोन को लगाना

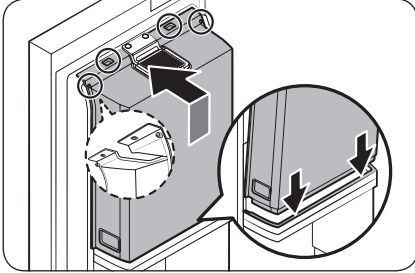
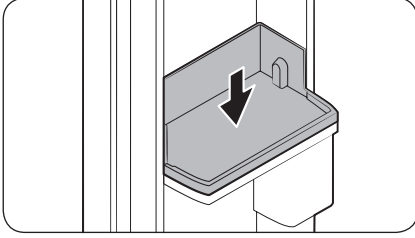

1. फ्रिज का दरवाजा या **शोकेस दरवाजा** खोलकर, नीचे डोर बिन के बाईं और दाईं तरफ के खाँचों को संरेखित करें, और फिर इसे डालें।
2. फ्रिज का दरवाजा खोलें, और फिर **बेवरेज ज़ोन कवर** के निचले और ऊपर के स्नेप जॉईंट को क्रम में लगाएँ। (अलग करने के विपरीत क्रम में)
 - ऊपर की डोर बिन को लगाने के लिए, **शोकेस दरवाजा** खोलें, बाईं और दाईं तरफ के खाँचों को संरेखित करें, और फिर इसे डालें।

रखरखाव

सफ़ाई

आंतरिक और बाहरी

⚠ चेतावनी

- रेफ्रिजरेटर की सफ़ाई के लिए बेजीन, थिनर, घर/कार की सफ़ाई में इस्तेमाल होने वाले डिटर्जेंट या क्लोरोक्स™ का उपयोग न करें। वे रेफ्रिजरेटर की सतह को क्षति पहुँचा सकते हैं और आग लगा सकते हैं।
- रेफ्रिजरेटर पर पानी का छिड़काव न करें। इसके कारण बिजली का झटका लग सकता है।

पॉवर प्लग टर्मिनलों और संपर्क बिंदुओं से धूल या पानी जैसे सभी बाहरी पदार्थों को हटाने के लिए नियमित रूप से सूखे कपड़े का उपयोग करें।

1. पॉवर कॉर्ड अनप्लग करें।
2. रेफ्रिजरेटर की आंतरिक और बाहरी सतह को साफ करने के लिए एक गीले मुलायम, लिंट -फ्री कपड़े या पेपर टॉवल का प्रयोग करें।
3. सफ़ाई पूरा हो जाने पर, अच्छी तरह से सूखाने के लिए सूखे कपड़े या पेपर टॉवल का उपयोग करें।
4. पॉवर कॉर्ड प्लग इन करें।

डिस्पेंसर नॉज़ल (केवल उपयुक्त मॉडल)

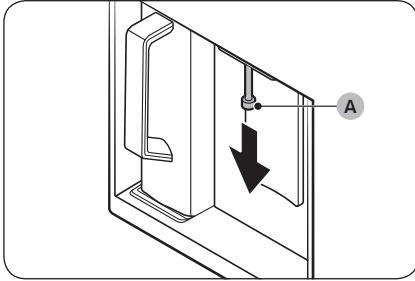

1. डिस्पेंसर नॉज़ल (A) के सिरे को पकड़ें।
2. डिस्पेंसर नॉज़ल (A) को बाईं ओर घुमाते हुए, इसे डिस्पेंसर से निकालने के लिए नीचे की ओर खींचें।

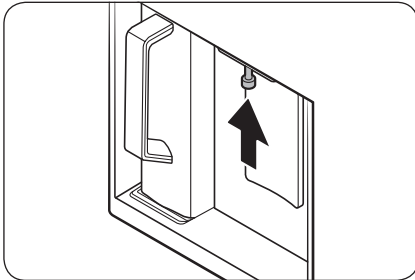

3. डिस्पेंसर नॉज़ल को अच्छी तरह से साफ करें, और फिर इसे वापस लगा दें।

⚠ सावधान

- डिस्पेंसर नॉज़ल को पूरी तरह अंदर डालें, ताकि यह अपनी मूल स्थिति में वापस आ जाए।
- डिस्पेंसर नॉज़ल को साफ करने के लिए खुरदरी बनावट वाले स्पंज का उपयोग न करें।

आंतरिक-दृश्य कैमरा (केवल उपयुक्त मॉडल)

📌 नोट

(फ्रिज का दरवाजा खुला रखते हुए) फ्रिज के ऊपरी भाग पर लगे कैमरे को साफ करने के लिए एक सूती पट्टी या माइक्रोफाइबर कपड़े का प्रयोग करें।

रबर सील

यदि किसी दरवाजे की रबर सील गंदी हो जाती है, तो दरवाजा ठीक से बंद नहीं हो पाता है और रेफ्रिजरेटर की प्रदर्शन और कार्यक्षमता कम हो जाती है। रबर सील को साफ करने के लिए हल्के डिटर्जेंट और नम कपड़े का उपयोग करें। फिर, एक कपड़े से पोंछकर अच्छी तरह सूखा लें।

पीछे का पैनल

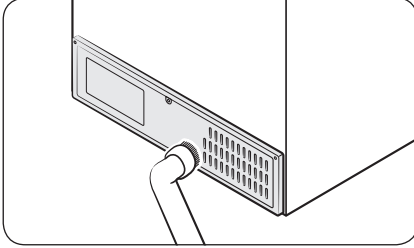

पीछे के पैनल के कोर्ड्स और उजागर हिस्सों पर गंदगी जमने से रोकने के लिए, साल में एक या दो बार पैनल को वैक्यूम करें।

⚠ सावधान

पीछे के पैनल कवर को नहीं निकालें। बिजली का झटका लग सकता है।

रखरखाव

प्रतिस्थापन

वॉटर फ़िल्टर (केवल उपयुक्त मॉडल)

⚠ चेतावनी

- तृतीय-पक्ष के वॉटर फ़िल्टर का उपयोग नहीं करें। केवल Samsung द्वारा प्रदान या स्वीकृत फ़िल्टर का उपयोग करें।
- अस्वीकृत फ़िल्टर रिस सकता है और रेफ्रिजरेटर को क्षति पहुँचा सकता है, फलस्वरूप बिजली का झटका लग सकता है। तृतीय-पक्ष के वॉटर फ़िल्टर के उपयोग से होने वाली किसी भी क्षति के लिए Samsung जिम्मेदार नहीं है।

आपको वॉटर फ़िल्टर बदलने का समय बताने के लिए मुख्य पैनल पर **“Replace water filter (वॉटर फ़िल्टर बदलें)”** संदेश प्रकट होता है। फ़िल्टर को बदलने से पहले, सुनिश्चित करें कि पानी का मुख्य स्रोत बंद है।

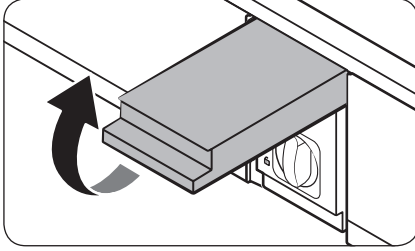

1. पानी का मुख्य स्रोत बंद करें।
2. फ़िल्टर कार्ट्रिज कवर को खोलें।

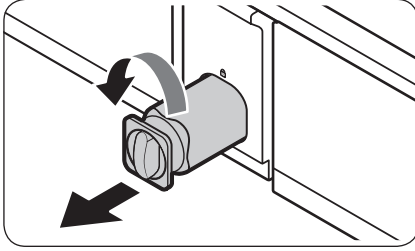

3. फ़िल्टर कार्ट्रिज काउंटर के नाँब को 90 डिग्री (¼ मोड) तक घड़ी की दिशा में घुमाएँ। फ़िल्टर कार्ट्रिज अनलॉक हो जाता है।

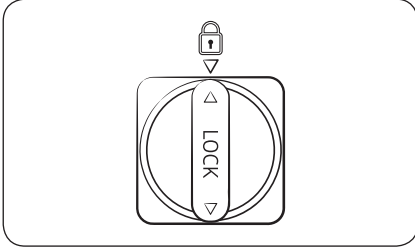
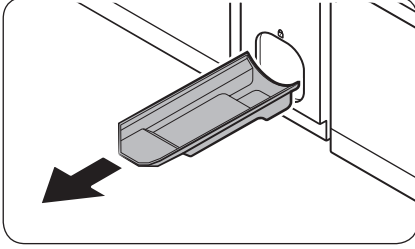

4. कार्ट्रिज को निकालने के लिए बाहर की ओर खींचें
 - यदि वॉटर फिल्टर बहुत ज्यादा दूषित हो जाता है, तो कार्ट्रिज आसानी से नहीं निकाला जा सकता है। अगर यह स्थिति है, तो जोर लगाकर कार्ट्रिज को निकालें।
 - फिल्टर खोलने पर पानी के रिसाव को रोकने के लिए, इसे निकालने के दौरान कार्ट्रिज को एक सीध में खींचें।
5. एक नया फिल्टर कार्ट्रिज डालें। केवल Samsung द्वारा प्रदत्त या स्वीकृत फिल्टर का उपयोग करें।
6. कार्ट्रिज को स्थान पर लॉक करने के लिए उसके नॉब को घड़ी की दिशा में घुमाएँ।
7. फिल्टर कार्ट्रिज कवर को बंद करें।
8. मुख्य पैनल पर फिल्टर रीसेट करें।
 - सामान्य प्रकार: मुख्य पैनल पर, **Settings (सेटिंग्स)** पर जाएँ, और फिर **Filter Reset (फिल्टर रीसेट)** रन करें।
 - फैमिली हब प्रकार: होम स्क्रीन पर, **Fridge Manager (फ्रिज प्रबंधक) > Fridge Settings (फ्रिज सेटिंग्स) > Water Filter (पानी का फिल्टर)** टैप करें, और फिर **Reset (रीसेट करें)** का चयन करें।

📌 नोट

- लगाए गए एक नए फिल्टर के कारण वॉटर डिस्पेंसर से पानी कुछ समय के लिए तेज़ धारा में निकल सकता है। ऐसा पानी की लाइन में हवा प्रवेश हो जाने से होता है।
- बदलने की प्रक्रिया के दौरान, कुछ समय के लिए वॉटर डिस्पेंसर से पानी टपक सकता है। अगर इससे पानी टपकता है, तो फ़र्श पर गिरे पानी को बस सूखे तौलिये से पोंछ दें।

रखरखाव

रिवर्स ऑस्मोसिस वॉटर फिल्टरेशन सिस्टम

रिवर्स ऑस्मोसिस वॉटर फिल्टरेशन सिस्टम में पानी आपूर्ति सिस्टम के पानी का दबाव 206-861 kPa के बीच होना चाहिए।

रेफ्रिजरेटर की ठंडे पानी की लाइन में रिवर्स ऑस्मोसिस वॉटर फिल्टरेशन सिस्टम का पानी का दबाव कम से कम 206 kPa होना चाहिए। अगर पानी का दबाव इन निर्दिष्ट मान से कम हो:

- जांचें कि रिवर्स ऑस्मोसिस सिस्टम में सेडिमेंट फिल्टर अवरूद्ध तो नहीं है। यदि आवश्यक हो तो फिल्टर को बदलें।
- पानी के साथ रिवर्स ऑस्मोसिस प्रणाली में पानी की टंकी को फिर से भरें।
- यदि आपके रेफ्रिजरेटर में पानी का फिल्टर है, तो यह रिवर्स ऑस्मोसिस सिस्टम के संयोजन के साथ पानी के दबाव को कम कर सकता है। पानी फिल्टर निकालें।

अधिक जानकारी या सर्विसिंग के लिए, एक लाइसेंस प्राप्त प्लम्बिंग पेशेवर से संपर्क करें।

एक नया फिल्टर ऑर्डर करना

एक नया पानी का फिल्टर खरीदने के लिए, स्थानीय Samsung सेवा केंद्र से संपर्क करें।

LED लैंप

रेफ्रिजरेटर के लैंप बदलने के लिए, स्थानीय Samsung सेवा केंद्र से संपर्क करें।

⚠ चेतावनी

- लैंप उपयोगकर्ता द्वारा मरम्मत योग्य नहीं होते हैं। स्वयं एक लैंप बदलने की कोशिश नहीं करें इससे बिजली का झटका लग सकता है।

डोर पैनल (केवल उपयुक्त मॉडल)

📄 नोट

आप शायद कुछ देशों में डोर पैनल को अलग से खरीद न पाएँ।

आप अपने BESPOKE रेफ्रिजरेटर के लिए अपना पसंदीदा डोर पैनल चुन सकते हैं। Samsung की रीटेल स्टोर से डोर पैनल खरीदें और किसी अधिकृत इंस्टॉलर से पैनल को लगावाएँ।

⚠ सावधान

- खुद से डोर पैनल को अलग करने या इसे लगाने से उत्पाद को क्षति पहुँच सकती है या आपको चोट लग सकती है। अगर डोर पैनल में आपको कोई समस्या मिलती है, तो Samsung सर्विस सेंटर से संपर्क करें।
- वारंटी अवधि में होने पर भी पैनल बदलने के लिए सेवा शुल्क लिया जा सकता है।

समस्या-निवारण

सर्विस के लिए कॉल करने के पहले, नीचे दी गई मुख्य बातों की समीक्षा कर लें। सामान्य परिस्थितियों (कोई खराबी वाले मामले नहीं) के संबंध में किए गए सर्विस कॉल के लिए उपयोगकर्ताओं से शुल्क लिया जाएगा।

सामान्य

तापमान

लक्षण	संभावित कारण	उपाय
फ्रिज/फ्रीजर संचालित नहीं होता है। फ्रिज/फ्रीजर का तापमान गर्म है।	• बिजली का तार ठीक से नहीं लगा है।	• बिजली के तार ठीक से लगाएँ।
	• तापमान नियंत्रण सही ढंग से सेट नहीं है।	• तापमान कम पर सेट करें।
	• रेफ्रिजरेटर एक गर्मी प्रदान करने वाले स्रोत या सीधे सूर्य की रोशनी के पास स्थित है।	• रेफ्रिजरेटर को सीधे सूर्य की रोशनी या गर्मी प्रदान करने वाले स्रोत से दूर रखें।
	• रेफ्रिजरेटर और आस-पास की दीवारों या अलमारियों के बीच पर्याप्त दूरी नहीं है।	• हम अनुशंसा करते हैं कि रेफ्रिजरेटर और आस-पास की दीवारों (या अलमारियाँ) के बीच की दूरी 2" (50 मिमी) से अधिक रहे।
	• रेफ्रिजरेटर ओवरलोड है। खाने की चीजें रेफ्रिजरेटर के छेदों को अवरुद्ध कर रही हैं।	• रेफ्रिजरेटर को ओवरलोड नहीं करें। खाने की चीजों से वेंटिलेशन को अवरुद्ध न होने दें।
फ्रिज/फ्रीजर अधिक ठंडा कर रहा है।	• तापमान नियंत्रण सही ढंग से सेट नहीं है।	• तापमान को उच्च पर सेट करें।

समस्या-निवारण

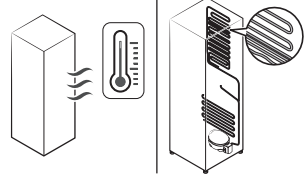
लक्षण	संभावित कारण	उपाय
आंतरिक दीवार गर्म है।	<ul style="list-style-type: none">रेफ्रिजरेटर की आंतरिक दीवार में गर्मी-प्रूफ पाइपिंग है।	<ul style="list-style-type: none">कंडेनसेशन को बनने से रोकने के लिए, रेफ्रिजरेटर के सामने कोनों में गर्मी-प्रूफ पाइपिंग होती है। यदि परिवेश का तापमान बढ़ता है, तो यह उपकरण प्रभावी ढंग से काम नहीं कर पाता है। यह कोई सिस्टम की खराबी नहीं है। 

गंध

लक्षण	संभावित कारण	उपाय
रेफ्रिजरेटर में गंध है।	<ul style="list-style-type: none">खराब खाना।	<ul style="list-style-type: none">रेफ्रिजरेटर को साफ करें और किसी भी खराब भोजन को हटा दें।
	<ul style="list-style-type: none">तेज गंध के साथ खाना।	<ul style="list-style-type: none">सुनिश्चित करें कि तेज सुगंधित भोजन को एयरटाइट से लपेटा गया है।



बर्फ जमना

लक्षण	संभावित कारण	उपाय
छेदों के चारों ओर बर्फ जम गई।	<ul style="list-style-type: none"> खाने की चीजें छेदों को अवरुद्ध कर रही हैं। 	<ul style="list-style-type: none"> सुनिश्चित करें कि रेफ्रिजरेटर छेदों को कोई खाने की चीजें अवरुद्ध नहीं करती हो।
आंतरिक दीवारों पर बर्फ जमना।	<ul style="list-style-type: none"> दरवाजा ठीक से बंद नहीं है। 	<ul style="list-style-type: none"> सुनिश्चित करें कि खाने की चीजों से दरवाजा अवरुद्ध नहीं हो रहा है। दरवाजा गैसकेट साफ करें।
फल या सब्जियाँ जम गए हैं।	<ul style="list-style-type: none"> फल या सब्जियों को फ्लेक्सज़ोन में रखा गया है। 	<ul style="list-style-type: none"> ज़्यादा तरह के फलों या सब्जियों को फ्लेक्सज़ोन में न रखें।

कंडेनसेशन

लक्षण	संभावित कारण	उपाय
आंतरिक दीवारों पर कंडेनसेशन बन रहा है।	<ul style="list-style-type: none"> यदि दरवाजा खुला रहता है, तो नमी रेफ्रिजरेटर में प्रवेश करती है। 	<ul style="list-style-type: none"> नमी निकालें और लंबे समय के लिए एक दरवाजा खुला न छोड़ें।
	<ul style="list-style-type: none"> अधिक नमी सामग्री वाला भोजन। 	<ul style="list-style-type: none"> सुनिश्चित करें कि भोजन एयरटाइट से लपेटा गया है।



समस्या-निवारण

पानी/बर्फ (केवल डिस्पेंसर मॉडल)

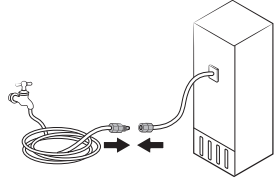
लक्षण	संभावित कारण	उपाय
जल प्रवाह सामान्य से कम है।	<ul style="list-style-type: none">पानी का दबाव बहुत कम है।	<ul style="list-style-type: none">सुनिश्चित करें कि पानी का दबाव 206-861 kPa के बीच है।
आइस मेकर से एक भिन्नभिन्नानी वाली आवाज़ आती है।	<ul style="list-style-type: none">आइस मेकर फंक्शन सक्रिय किया गया है, लेकिन रेफ्रिजरेटर को पानी की आपूर्ति से जोड़ा नहीं गया है।	<ul style="list-style-type: none">आइस मेकर को बंद करें।
आइस मेकर बर्फ नहीं बनाता है।	<ul style="list-style-type: none">आइस मेकर अभी-अभी इंस्टॉल किया गया है।	<ul style="list-style-type: none">रेफ्रिजरेटर में बर्फ बनाने के लिए आपको 24 घंटे का इंतजार करना होगा।
	<ul style="list-style-type: none">फ्रीजर का तापमान बहुत अधिक है।	<ul style="list-style-type: none">गर्म, परिवेशी हवा में फ्रीजर का तापमान -18°C या -20°C से कम पर सेट करें।
	<ul style="list-style-type: none">आइस मेकर बंद है।	<ul style="list-style-type: none">आइस मेकर को चालू करें।
बर्फ नहीं निकलती है।	<ul style="list-style-type: none">यदि बर्फ डिस्पेंसर लंबे समय तक (लगभग 3 सप्ताह) उपयोग नहीं किया जाता है, तो बर्फ जम सकती है।	<ul style="list-style-type: none">यदि आप लंबे समय तक रेफ्रिजरेटर का उपयोग नहीं करने वाले हैं, तो बर्फ बकेट खाली करें और आइस मेकर को बंद कर दें।
	<ul style="list-style-type: none">बर्फ बकेट ठीक से लगाई नहीं गई है।	<ul style="list-style-type: none">सुनिश्चित करें कि बर्फ बकेट ठीक से लगाई गई है।
	<ul style="list-style-type: none">पानी की लाइन ठीक से जुड़ी नहीं है या पानी की आपूर्ति चालू नहीं है।	<ul style="list-style-type: none">वाटर इंस्टॉलेशन की स्थिति की जांच करें। 

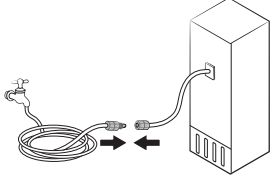
लक्षण	संभावित कारण	उपाय
पानी नहीं निकलता है।	<ul style="list-style-type: none"> पानी की लाइन ठीक से जुड़ी नहीं है या पानी की आपूर्ति चालू नहीं है। 	<ul style="list-style-type: none"> वॉटर इंस्टॉलेशन की स्थिति की जाँच करें। 
	<ul style="list-style-type: none"> एक तृतीय पक्ष का पानी का फ़िल्टर स्थापित किया गया था। 	<ul style="list-style-type: none"> केवल Samsung द्वारा प्रदत्त या स्वीकृत फ़िल्टर का उपयोग करें। अस्वीकृत फ़िल्टर से रेफ्रिजरेटर में रिसाव हो सकता है और उसे क्षति पहुँच सकती है।
	<p>सामान्य प्रकार</p> <ul style="list-style-type: none"> मुख्य पैनल पर “Replace water filter (वॉटर फ़िल्टर बदलें)” संदेश दिखता है। <p>फ़ैमिली हब प्रकार</p> <ul style="list-style-type: none"> वॉटर फ़िल्टर संकेतक लाल हो जाता है। 	<p>सामान्य प्रकार</p> <ul style="list-style-type: none"> वॉटर फ़िल्टर को बदलें। फिर मुख्य पैनल पर, Settings (सेटिंग्स) पर जाएँ, और फिर Filter Reset (फ़िल्टर रीसेट) रन करें। <p>फ़ैमिली हब प्रकार</p> <ul style="list-style-type: none"> वॉटर फ़िल्टर को बदलें। फ़िल्टर बदलने के बाद, Fridge Manager (फ़्रिज प्रबंधक) > Fridge Settings (फ़्रिज सेटिंग्स) > Water Filter (पानी का फ़िल्टर) में जाकर फ़िल्टर को रीसेट करें।

समस्या-निवारण

ऑटो ओपन डोर (केवल उपयुक्त मॉडल)

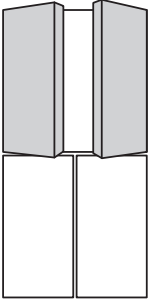
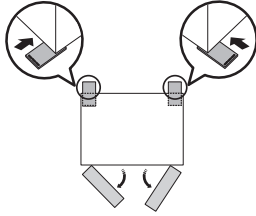
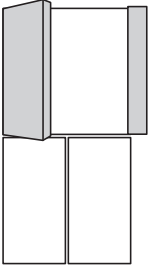
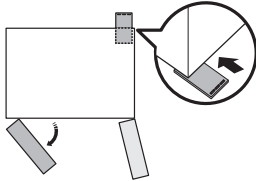
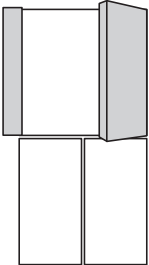
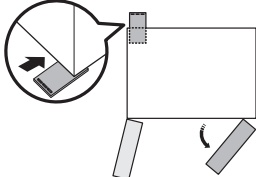
लक्षण	संभावित कारण	उपाय
<p>दोनों दरवाजे</p> 	<ul style="list-style-type: none"> रेफ्रिजरेटर के पीछे के भाग नीचे हैं। 	<ul style="list-style-type: none"> रेफ्रिजरेटर को समतल स्तर पर करने के लिए पीछे के भाग को उठाएँ। * 
<p>बायाँ दरवाजा</p>  <p>फ्रिज के दरवाजे पूरी तरह से नहीं खुलते हैं।</p>	<ul style="list-style-type: none"> रेफ्रिजरेटर का पीछे का दाईं ओर का भाग नीचे है। 	<ul style="list-style-type: none"> रेफ्रिजरेटर को समतल स्तर पर करने के लिए पीछे के दाएँ-भाग को उठाएँ। * 
<p>दायाँ दरवाजा</p> 	<ul style="list-style-type: none"> रेफ्रिजरेटर का पीछे का बाईं ओर का भाग नीचे है। 	<ul style="list-style-type: none"> रेफ्रिजरेटर को समतल स्तर पर करने के लिए पीछे के बाएँ-भाग को उठाएँ। * 

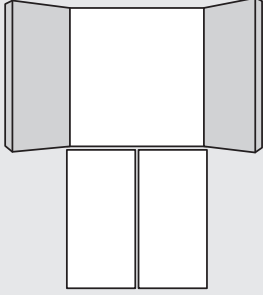
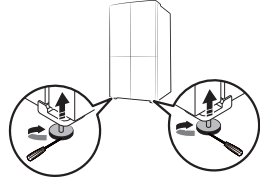
लक्षण	संभावित कारण	उपाय
<p>फ्रिज के दरवाजे बहुत ज़्यादा खुलते हैं।</p> 	<ul style="list-style-type: none"> रेफ्रिजरेटर के सामने के भाग नीचे हैं। 	<ul style="list-style-type: none"> रेफ्रिजरेटर को समतल स्तर पर करने के लिए सामने के भाग को उठाएँ। <p>*</p> 

* रेफ्रिजरेटर को समतल स्तर पर करने के बारे में अधिक जानकारी के लिए, पृष्ठ 46 पर “चरण 4 रेफ्रिजरेटर को समतल स्तर पर रखना” अनुभाग देखें।)

समस्या-निवारण

क्या आपको रेफ्रिजरेटर से असामान्य आवाज़ें सुनाई देती हैं?

सर्विस के लिए कॉल करने के पहले, नीचे दी गई मुख्य बातों की समीक्षा कर लें। सामान्य आवाज़ों से संबंधित किसी भी सर्विस कॉल के लिए उपयोगकर्ता से शुल्क लिया जाएगा।

ये आवाज़ें सामान्य होती हैं।

- संचालन आरंभ या समाप्त करने पर, रेफ्रिजरेटर कार का इंजन चालू होने जैसी आवाज़ें निकाल सकता है। संचालन के स्थिर हो जाने पर, आवाज़ कम हो जाएगी।

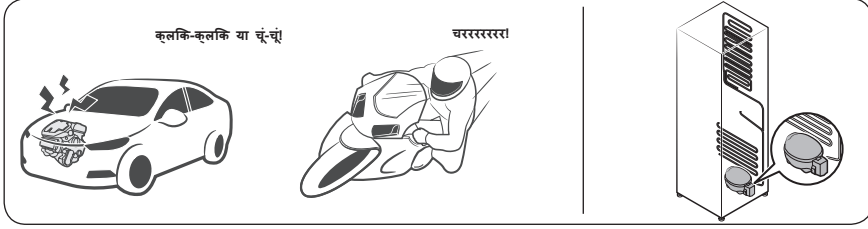

- पंखा चलने के दौरान, ये आवाज़ें आ सकती हैं। जब रेफ्रिजरेटर निर्धारित तापमान पर पहुँच जाता है, तो पंखे की आवाज़ नहीं आएगी।

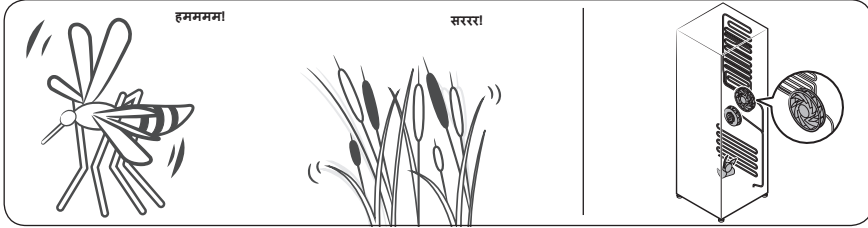

- डिफ्रॉस्ट चक्र के दौरान, डिफ्रॉस्टहिमीकरण हीटर पर पानी टपक सकता है, जिसके कारण चटाके की आवाज़ आ सकती है।

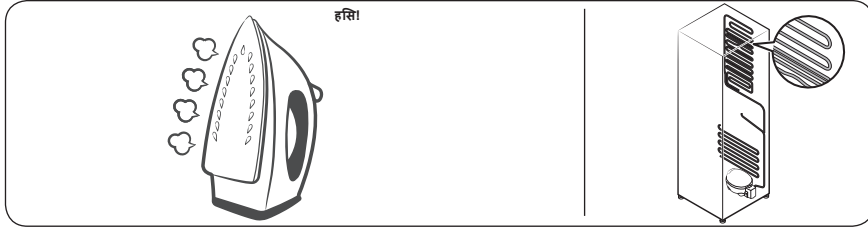

- जैसे-जैसे रेफ्रिजरेटर ठंडा करता है या जमाता है, रेफ्रिजरेट गैस सील हुए पाइपों से गुजरती है, जिससे बुलबुले जैसी आवाज़ें आती हैं।



- जैसे-जैसे रेफ्रिजरेटर का तापमान बढ़ता या घटता है, प्लास्टिक वाले हिस्से सिकुड़ते और बढ़ते हैं, जिससे खटखटाने जैसी आवाज़ें आती हैं। ये आवाज़ें डिफ्रॉस्टिंग चक्र के दौरान या इलेक्ट्रॉनिक पुर्जों के काम करते समय आती हैं।

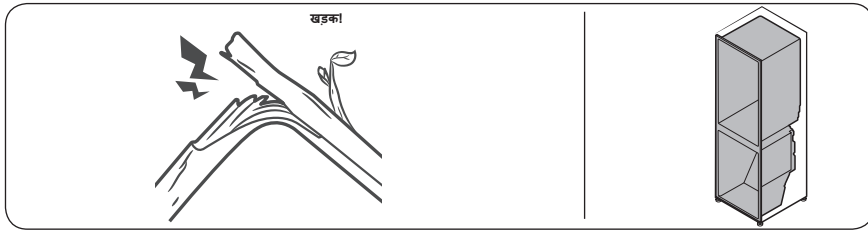

- आइस मेकर वाले मॉडलों के लिए: जब आइस मेकर को भरने के लिए पानी का वॉल्व खुलता है, तो भिनभिनाने की आवाज़ें आ सकती हैं।
- रेफ्रिजरेटर का दरवाजा खुलने और बंद होने पर दबाव के बराबर होने के कारण, सरसराहट की आवाज़ें आ सकती हैं।



समस्या-निवारण

SmartThings

लक्षण	कार्य
ऐप मार्केट में "SmartThings" नहीं मिला।	<ul style="list-style-type: none">SmartThings ऐप का सपोर्टिंग सॉफ्टवेयर संस्करण, निर्माता द्वारा उपलब्ध OS सपोर्टिंग नीति के अनुसार बदल सकता है। इसके अलावा, SmartThings ऐप या ऐप जिन फ़ंक्शन को सपोर्ट करते हैं, उनके लिए मौजूदा OS संस्करण पर नई एप्लिकेशन अपडेट नीति उपयोगिता या सुरक्षा कारणों से निलंबित की जा सकती है।
SmartThings ऐप संचालित होने में विफल रहता है।	<ul style="list-style-type: none">SmartThings ऐप केवल लागू मॉडल के लिए उपलब्ध है।पुराना Samsung Smart रेफ्रिजरेटर ऐप Samsung Smart Home मॉडल से कनेक्ट नहीं हो सकता है।
SmartThings ऐप इंस्टॉल है लेकिन मेरे रेफ्रिजरेटर से कनेक्ट नहीं है।	<ul style="list-style-type: none">ऐप का उपयोग करने के लिए आपको अपने Samsung खाते में लॉग इन करना होगा।सुनिश्चित करें कि आपका राउटर सामान्य रूप से चल रहा है।यदि रेफ्रिजरेटर के डिस्प्ले पर वाई-फाई आइकन बंद है, तो यह दर्शाता है कि अभी कोई नेटवर्क कनेक्शन स्थापित नहीं किया गया है। ऐसी स्थिति में, अपने घर के एक्सेस पॉइंट (AP) से अपने रेफ्रिजरेटर को कनेक्ट तथा रजिस्टर करने के लिए SmartThings ऐप का उपयोग करें।
ऐप में लॉग इन नहीं कर सके।	<ul style="list-style-type: none">ऐप का उपयोग करने के लिए आपको अपने Samsung खाते में लॉग इन करना होगा।यदि आपके पास Samsung खाता नहीं है, तो एक खाता बनाने के लिए ऐप पर आने वाले ऑनस्क्रीन निर्देशों का पालन करें।
जब मैं अपने रेफ्रिजरेटर को पंजीकृत करने का प्रयास करता हूँ तो एक त्रुटि संदेश दिखता है।	<ul style="list-style-type: none">आपके एक्सेस पॉइंट (AP) से दूरी के कारण या आस-पास के परिवेश से इलेक्ट्रिकल व्यवधान के कारण आसानी से होने वाला कनेक्शन विफल हो सकता है। थोड़ी देर प्रतीक्षा करें और फिर से कोशिश करें।
SmartThings ऐप सफलतापूर्वक मेरे रेफ्रिजरेटर से कनेक्ट है लेकिन चल नहीं रहा है।	<ul style="list-style-type: none">SmartThings ऐप से बाहर निकलें और फिर से शुरू करें या राउटर को डिस्कनेक्ट करें और फिर से कनेक्ट करें।रेफ्रिजरेटर को बंद करें, और फिर इसे 1 मिनट के बाद फिर से चालू करें।

LCD

(केवल फैमिली हब प्रकार के लिए उपयुक्त)

लक्षण	कार्य
मेरे टीवी से कनेक्ट नहीं हो सका।	<ul style="list-style-type: none">अपनी टीवी के मॉडल का नाम देखें। निम्न मॉडल के लिए मिररिंग कनेक्शन उपलब्ध है। (आप अपनी टीवी के पीछे के भाग पर लगे लेबल पर या अपनी टीवी के सेटिंग्स मेनू पर अपने मॉडल का नाम देख सकते हैं।<ul style="list-style-type: none">2015-2016 : (J/K मॉडल) : JU6400/KU6400 सीरीज़ या इसके बाद की सीरीज़2017 : Q6FM या इसके बाद का, MU6400 या इसके बाद का, LS003 (फ्रेम)2018 : Q6FN या इसके बाद का, NU7400 या इसके बाद का, LS03N (फ्रेम)2019 : Q60R या इसके बाद का, LS03R (फ्रेम), LS01R (serif), LS05R (sero. केवल कोरिया)2020 : Q70T या इसके बाद का, LS03T (फ्रेम), LS01T (serif), LS05T (sero) (32" के फ्रेम को छोड़कर)2021 : Q70A या इसके बाद का, LS03A (फ्रेम) (32" के फ्रेम को छोड़कर)2022 : Q70B या इसके बाद का, LS03B (फ्रेम), LS01B (serif), LS05B (sero)2023 : Q70C या इसके बाद का, LS03C (फ्रेम)नेटवर्क कनेक्शन में अस्थायी बाधाएँ आ सकती हैं। अपना टीवी बंद करें और फिर पुनः प्रयास करें।
आंतरिक दृश्य चित्र बाहर की ओर ऊभरा हुआ या अपूर्ण दिखता है।	<ul style="list-style-type: none">आंतरिक दृश्य के किनारे बाहर की ओर ऊभरा हुआ दिख सकते हैं। उभारा हुआ होना कैमरे के उल्टल लेंस के कारण होता है।बाएं और दाएं कोनों पर ब्लाइंड स्पॉट्स के कारण आंतरिक दृश्य अपूर्ण हो सकता है या खाद्य वस्तुओं के आकार के कारण ढका हो सकता है। खाद्य वस्तुओं को सामने के मध्य भाग में रखें।
फ़्रिज़ प्रबंधक पर प्रदर्शित माप सही नहीं है।	<ul style="list-style-type: none">प्रदर्शित स्थितियां वास्तविक तापमान और आर्द्रता के कारण भिन्न हो सकती हैं।

Open Source Announcement

(Applicable to general type only. For Family Hub type, refer to the online manual.)

The software included in this product contains open source software.

The following URL http://opensource.samsung.com/opensource/SMART_TP1_0/seq/0 leads to open source license information as related to this product.



मेमो

SAMSUNG

SAMSUNG WORLD WIDE से संपर्क करें

अगर Samsung उत्पादों से संबंधित आपके कोई प्रश्न या टिप्पणियाँ हैं, तो कृपया SAMSUNG ग्राहक सेवा केंद्र से संपर्क करें।

देश	संपर्क केंद्र	वेब साइट
INDIA	1800 40 SAMSUNG (1800 40 7267864) (Toll-Free) 1800 5 SAMSUNG (1800 5 7267864) (Toll-Free)	www.samsung.com/in/support

यह उत्पाद RoHS के अनुरूप है



DA68-04782R-00