

SAMSUNG

User guide

HW-B750D

Thank you for purchasing this Samsung product.

To receive more complete service, please register your product at www.samsung.com

SAFETY INFORMATION









SAFETY WARNINGS

TO REDUCE THE RISK OF ELECTRIC SHOCK, DO NOT REMOVE THE COVER (OR BACK).

NO USER-SERVICEABLE PARTS ARE INSIDE.

REFER SERVICING TO QUALIFIED SERVICE PERSONNEL.

Refer to the table below for an explanation of symbols which may be on your Samsung product.

	<p style="text-align: center;">CAUTION RISK OF ELECTRIC SHOCK. DO NOT OPEN.</p>	
	<p>This symbol indicates that high voltage is present inside. It is dangerous to make any kind of contact with any internal part of this product.</p>	
	<p>This symbol indicates that this product has included important literature concerning operation and maintenance.</p>	
	<p>Class II product : This symbol indicates that it does not require a safety connection to electrical earth (ground). If this symbol is not present on a product with a power cord, the product MUST have a reliable connection to protective earth (ground).</p>	
	<p>AC voltage : This symbol indicates that the rated voltage marked with the symbol is AC voltage.</p>	
	<p>DC voltage : This symbol indicates that the rated voltage marked with the symbol is DC voltage.</p>	
	<p>Caution, Consult instructions for use : This symbol instructs the user to consult the user manual for further safety related information.</p>	

WARNING

- To reduce the risk of fire or electric shock, do not expose this appliance to rain or moisture.

CAUTION

- TO PREVENT ELECTRIC SHOCK, MATCH WIDE BLADE OF PLUG TO WIDE SLOT, FULLY INSERT.
- This apparatus shall always be connected to a AC outlet with a protective grounding connection.
- To disconnect the apparatus from the mains, the plug must be pulled out from the mains socket, therefore the mains plug shall be readily operable.
- Do not expose this apparatus to dripping or splashing. Do not put objects filled with liquids, such as vases on the apparatus.
- To turn this apparatus off completely, you must pull the power plug out of the wall socket. Consequently, the power plug must be easily and readily accessible at all times.

PRECAUTIONS

1. Ensure that the AC power supply in your house complies with the power requirements listed on the identification sticker located on the bottom of your product. Install your product horizontally, on a suitable base (furniture), with enough space around it for ventilation (7~10 cm). Make sure the ventilation slots are not covered. Do not place the unit on amplifiers or other equipment which may become hot. This unit is designed for continuous use. To fully turn off the unit, disconnect the AC plug from the wall outlet. Unplug the unit if you intend to leave it unused for a long period of time.
2. During thunderstorms, disconnect the AC plug from the wall outlet. Voltage peaks due to lightning could damage the unit.
3. Do not expose the unit to direct sunlight or other heat sources. This could lead to overheating and cause the unit to malfunction.
4. Protect the product from moisture (i.e. vases), and excess heat (e.g. a fireplace) or equipment creating strong magnetic or electric fields. Unplug the power cable from the AC wall socket if the unit malfunctions. Your product is not intended for industrial use. It is for personal use only. Condensation may occur if your product has been stored in cold temperatures. If transporting the unit during the winter, wait approximately 2 hours or until the unit has reached room temperature before using.
5. The battery used with this product contains chemicals that are harmful to the environment. Do not dispose of the battery in the general household trash. Do not expose the battery to excess heat, direct sunlight, or fire. Do not short circuit, disassemble, or overheat the battery.
CAUTION : Danger of explosion if the battery is replaced incorrectly. Replace only with the same or equivalent type.

CONTENTS

01	Checking the Components	6
02	Product Overview	7
	Front Panel / Top Panel of the Soundbar	7
	Bottom Panel of the Soundbar	8
03	Using the Remote Control	9
	Inserting Batteries before using the Remote Control (AAA batteries X 2)	9
	How to Use the Remote Control	9
	Using the Hidden Buttons (Buttons with more than one function)	13
	Output specifications for the different sound effect modes	13
	Adjusting the Soundbar volume with a TV remote control	14
04	Connecting the Soundbar	15
	Connecting Electrical Power	15
	Connecting the Samsung Wireless Rear Kit to your Soundbar	18
05	Using a wired connection to the TV	19
	Method 1. Connecting a TV using an HDMI Cable	19
	Method 2. Connecting using an Optical Cable	21
06	Using a wireless connection to the TV	22
	Connecting a TV via Bluetooth	22

07	Connecting an External Device	24
	Method 1. Connecting using an HDMI Cable	24
	Method 2. Connecting using an Optical Cable	25
08	Connecting a USB Storage Device	26
09	Connecting a Mobile Device	27
	Connecting via Bluetooth	27
10	Installing the Wall Mount	31
	Installation Precautions	31
	Wallmount Components	31
11	Software Update	33
	How to check the Firmware version	33
	Update Procedure	34
	If UPDATE is not displayed	34
12	Troubleshooting	35
13	Licence	37
14	Open Source Licence Notice	38
15	Important Notes About Service	38
16	Specifications and Guide	39
	Specifications	39

01 CHECKING THE COMPONENTS

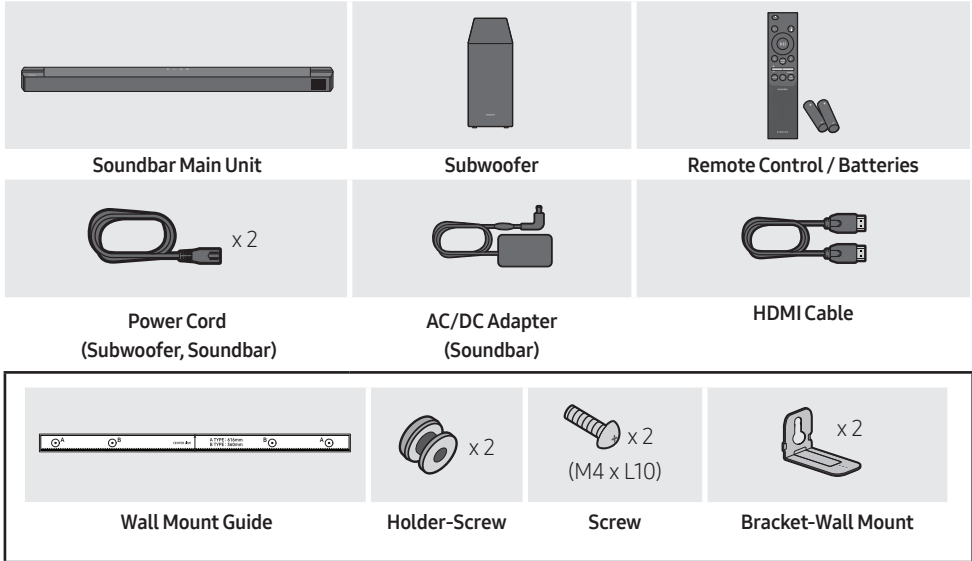

- For more information about the power supply and power consumption, refer to the label attached to the product. (Label: Bottom of the Soundbar Main Unit)
- To purchase additional components or optional cables, contact a Samsung Service Centre or Samsung Customer Care.
- Depending on the region, the appearance of the AC plug may differ from the plug displayed above, or it may be supplied integrated with the AC/DC adapter.
- The appearance of the accessories may differ slightly from the illustrations above.
- Design and specifications are subject to change without prior notice.

02 PRODUCT OVERVIEW

Front Panel / Top Panel of the Soundbar

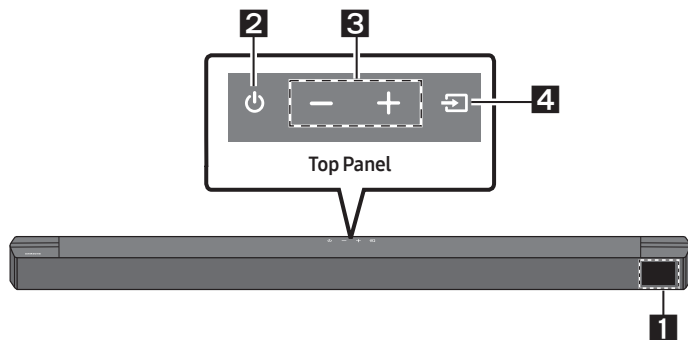

1	Display Displays the product's status and current mode.												
2	⏻ (Power) Button Turns the power on and off. <ul style="list-style-type: none">• Auto Power Down Function The unit turns off automatically in the following situations:<ul style="list-style-type: none">- In TV ARC / HDMI / BT / USB / D.IN Mode : If there is no audio signal for 18 minutes.												
3	- + (Volume) Button Adjusts the volume. <ul style="list-style-type: none">• When adjusted, the volume level appears on the Soundbar's front display.												
4	↻ (Source) Button Selects the source input mode. <table border="1"><thead><tr><th>Input mode</th><th>Display</th></tr></thead><tbody><tr><td>ARC (HDMI OUT)</td><td>TV ARC</td></tr><tr><td>HDMI</td><td>HDMI</td></tr><tr><td>BLUETOOTH</td><td>BT</td></tr><tr><td>USB</td><td>USB</td></tr><tr><td>Optical</td><td>D.IN</td></tr></tbody></table> <ul style="list-style-type: none">• To turn on "BT PAIRING" mode, change the source to "BT" mode, and then press and hold the ↻ (Source) button for more than 5 seconds.	Input mode	Display	ARC (HDMI OUT)	TV ARC	HDMI	HDMI	BLUETOOTH	BT	USB	USB	Optical	D.IN
Input mode	Display												
ARC (HDMI OUT)	TV ARC												
HDMI	HDMI												
BLUETOOTH	BT												
USB	USB												
Optical	D.IN												

- When you plug in the AC cord, the power button will begin working in 4 to 6 seconds.
- When you turn on this unit, there will be a 4 to 5 second delay before it produces sound.
- If you want to enjoy sound only from the Soundbar, you must turn off the TV's speakers in the Audio Setup menu of your TV. Refer to the owner's manual supplied with your TV.

Bottom Panel of the Soundbar

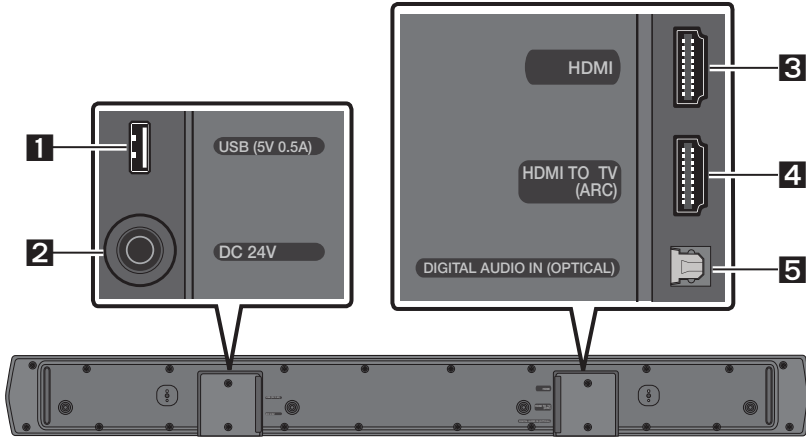

1	USB (5V 0.5A) Connect a USB device here to play music files stored on the USB device through the Soundbar.
2	DC 24V (Power Supply In) Connect the AC/DC power adapter.
3	HDMI Inputs digital video and audio signals simultaneously using an HDMI cable. Connect to the HDMI output of an external device.
4	HDMI TO TV (ARC) Connect to the HDMI (ARC) port on a TV.
5	DIGITAL AUDIO IN (OPTICAL) Connect to the digital (optical) output of an external device.

- When disconnecting the power cable of the AC/DC power adapter from a wall outlet, pull the plug. Do not pull the cable.
- Do not connect this unit or other components to an AC outlet until all connections between components are complete.

03 USING THE REMOTE CONTROL

Inserting Batteries before using the Remote Control (AAA batteries X 2)



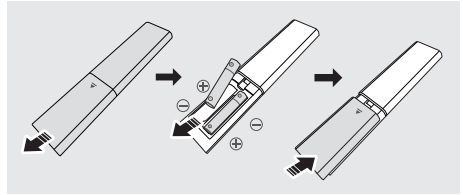

Slide the back cover in the direction of the arrow until it is completely removed.



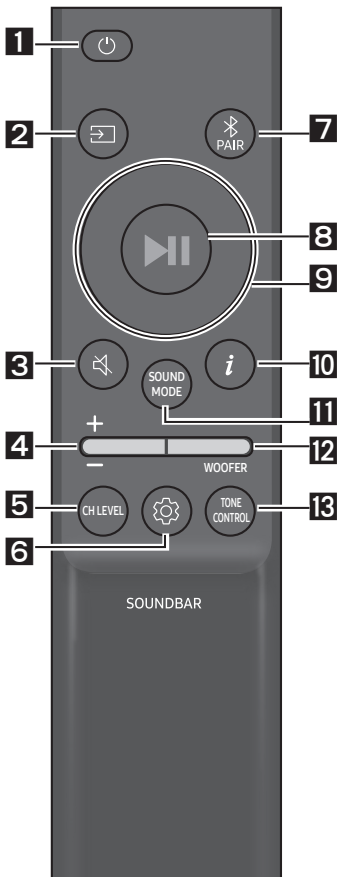



Insert 2 AAA batteries (1.5V) so that their orientation is correct. Slide the back cover back into position.

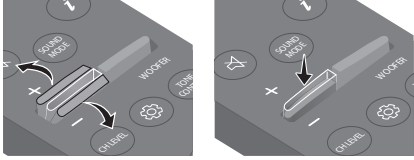

How to Use the Remote Control



<p>1</p>  <p>Power</p>	<p>Turns the Soundbar on and off.</p>
<p>2</p>  <p>Source</p>	<p>Press to select a source connected to the Soundbar.</p>
<p>3</p>  <p>Mute</p>	<p>Press the Mute button to mute the sound. Press it again to unmute the sound.</p>
<p>4</p>  <p>Volume</p>	 <p>Push the button up or down to adjust the volume.</p> <ul style="list-style-type: none"> • Mute Press the Volume button in to mute the sound. Press it in again to unmute the sound.

<p>5</p>	 <p>CH LEVEL</p>	<p>By pressing the button, you can adjust the volume of the each speaker.</p> <ul style="list-style-type: none"> • Press the button to select CENTER LEVEL and SIDE LEVEL and then adjust the volume between -6 to +6, use the Up/Down buttons. • If the Rear Speakers (sold separately) are connected, the setting REAR LEVEL is supported. To adjust the volume of the REAR LEVEL between -6 to +6, use the Up/Down buttons.
<p>6</p>	 <p>Sound Control</p>	<p>By pressing the button, you can set the audio function. The desired settings can be adjusted using the Up/Down buttons.</p> <p>NIGHT MODE ON/OFF → VOICE ENHANCE ON/OFF → AUDIO SYNC</p> <ul style="list-style-type: none"> - NIGHT MODE ON/OFF This mode is optimized for nighttime viewing with the settings adjusted to bring the volume down but keep the dialog clear. - VOICE ENHANCE ON/OFF This mode is makes it easier to hear spoken dialog in movies and TV. - AUDIO SYNC If the video on the TV and audio from the Soundbar are not synchronised, press the  (Sound Control) button to select AUDIO SYNC and then set the audio delay between 0~300 milliseconds by using the Up/Down buttons. (Not available in “USB” or “BT” mode.) • The NIGHT MODE, and VOICE ENHANCE audio function can be turned ON/OFF by using the Up/Down buttons. • Press and hold the  (Sound Control) button for about 5 seconds to adjust the sound for each frequency band. 150Hz, 300Hz, 600Hz, 1.2kHz, 2.5kHz, 5kHz, and 10kHz are selectable using the Left/Right buttons and each can be adjusted to a setting between -6 to +6 using the Up/Down buttons. (Make sure the Sound mode is set to “STANDARD”.)
<p>7</p>	 <p>Bluetooth PAIR</p>	<p>Switch the Soundbar to Bluetooth pairing mode.</p> <p>Press the  PAIR button and wait for the “BT PAIRING” screen to connect to a new Bluetooth device.</p>
<p>8</p>	 <p>Play / Pause</p>	<p>You can also play or pause music by pressing the button.</p>

9

Up/Down/
Left/Right



Press the indicated areas to select Up/Down/Left/Right.

Press Up/Down/Left/Right on the button to select or set functions.

- **Repeat**

To use the Repeat function in "USB" mode, press the **Up** button.

- **Music Skip**

Press the **Right** button to select the next music file. Press the **Left** button to select the previous music file.

- **ID SET**

Press and hold the **Up** button for 5 seconds to complete **ID SET** (when connecting to a wireless subwoofer or wireless rear speakers).



10

Info

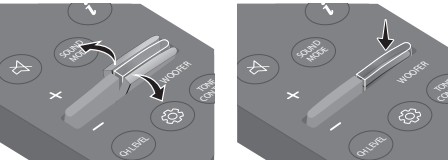
Press to display information about the active function or the codec available.

<p>11</p> <p>SOUND MODE</p>	<p>By pressing the button, you can select the desired sound mode.</p> <p>SURROUND SOUND → GAME → ADAPTIVE → DTS VIRTUAL:X → BASS BOOST → STANDARD</p> <ul style="list-style-type: none"> - SURROUND SOUND Provides a wider sound field than standard. - GAME Provides stereoscopic sound to immerse you in the action while gaming. - ADAPTIVE Analyzes the content in real time and automatically provides an optimal sound field based on the characteristics of the content. - DTS VIRTUAL:X Immersive 3D sound from any content. - BASS BOOST Sound field mode with emphasis on bass sound. - STANDARD Outputs the original sound. • DRC (Dynamic Range Control) Lets you apply dynamic range control to Dolby Digital tracks. Press and hold the SOUND MODE button for more than 5 seconds while the Soundbar is powered off to turn DRC (Dynamic Range Control) on or off. With the DRC turned on, loud sound is reduced. (The sound may be distorted.) • Bluetooth Power This feature automatically turns the Soundbar on when it receives a connection request from a previously connected TV or Bluetooth device. The setting is On by default. <ul style="list-style-type: none"> - Press and hold the SOUND MODE button for more than 5 seconds to turn off the Bluetooth Power function.
<p>12</p> <p>WOOFER (BASS) LEVEL</p>	 <p>Push the button up or down to adjust the level of the woofer (bass) to -12 or between -6 to +6. To set the woofer (bass) volume level to 0 (Default), press the button.</p>
<p>13</p> <p>TONE CONTROL</p>	<p>By pressing the button, you can adjust the volume of the treble or bass sound.</p> <ul style="list-style-type: none"> • Press the button to select TREBLE or BASS and then adjust the volume between -6~+6 by using the Up/Down buttons. Once the bass level is changed, the woofer level will be also adjusted accordingly.

Using the Hidden Buttons (Buttons with more than one function)

Hidden Button		Reference page
Remote Control Button	Function	
WOOFER (Up)	TV remote control On/Off (Standby)	page 14
Left	TV Auto connect On/Off (BT Ready)	page 23
Up	ID SET	page 11
 (Sound Control)	7 Band EQ	page 10
SOUND MODE	DRC ON/OFF (Standby)	page 12
	Bluetooth Power	page 12
 PAIR	Bluetooth Multi-connection On/Off (Standby)	page 30

Output specifications for the different sound effect modes

Effect		Input	Output	
			Without Wireless Rear Speaker Kit	With Wireless Rear Speaker Kit
 SOUND MODE	SURROUND SOUND	2.0 ch	5.1 ch	7.1 ch
		5.1 ch	5.1 ch	7.1 ch
	GAME	2.0 ch	5.1 ch	7.1 ch
		5.1 ch	5.1 ch	7.1 ch
	ADAPTIVE	2.0 ch	5.1 ch	7.1 ch
		5.1 ch	5.1 ch	7.1 ch
	DTS VIRTUAL:X	2.0 ch	5.1 ch	7.1 ch
		5.1 ch	5.1 ch	7.1 ch
	BASS BOOST	2.0 ch	5.1 ch	7.1 ch
		5.1 ch	5.1 ch	7.1 ch
	STANDARD	2.0 ch	2.1 ch	2.1 ch
		5.1 ch	5.1 ch	5.1 ch







- The Samsung Wireless Rear Speaker Kit can be purchased separately. To purchase a Kit, contact the vendor you purchased the Soundbar from.
- The Rear Speakers will not produce sounds for 2 channel output while **STANDARD** mode is in use. To enable sound for the Rear Speakers, change the effect mode to **SURROUND SOUND**.

Adjusting the Soundbar volume with a TV remote control

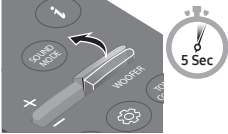
Adjust the Soundbar volume using the TV's remote control.

- This function can be used with IR remote controls only. Bluetooth remote controls (remote controls that require pairing) are not supported.
- Set the TV speaker to **External Speaker** to use this function.
- Manufacturers supporting this function:
Samsung, VIZIO, LG, Sony, Sharp, PHILIPS, PANASONIC, TOSHIBA, Hisense, RCA

1. Turn Off the Soundbar.
2. Push up and hold the **WOOFER** button for 5 seconds.
Each time you push the **WOOFER** button up and hold it for 5 seconds, the mode switches in the following order: "**OFF-TV REMOTE**" (Default mode), "**SAMSUNG-TV REMOTE**", "**ALL-TV REMOTE**".

Remote Control Button	Display	Status
	(Default mode) OFF-TV REMOTE 	Disable the TV remote control.
	SAMSUNG-TV REMOTE 	Enable a Samsung TV's IR remote control.
	ALL-TV REMOTE 	Enable a third-party TV's IR remote control.

04 CONNECTING THE SOUNDBAR

Connecting Electrical Power

Use the power components to connect the Subwoofer and Soundbar to an electrical outlet in the following order:

- For more information about the required electrical power and power consumption, refer to the label attached to the product. (Label: Bottom of the Soundbar Main Unit)
1. Connect the power cord to the Subwoofer.
 2. Connect the power cord to the AC/DC adapter. Connect the AC/DC adapter (with the power cord) to the Soundbar.
 3. Connect power to the Soundbar and Subwoofer.
 - Connect power to the Subwoofer first. The Subwoofer will be automatically connected when turning on the Soundbar.

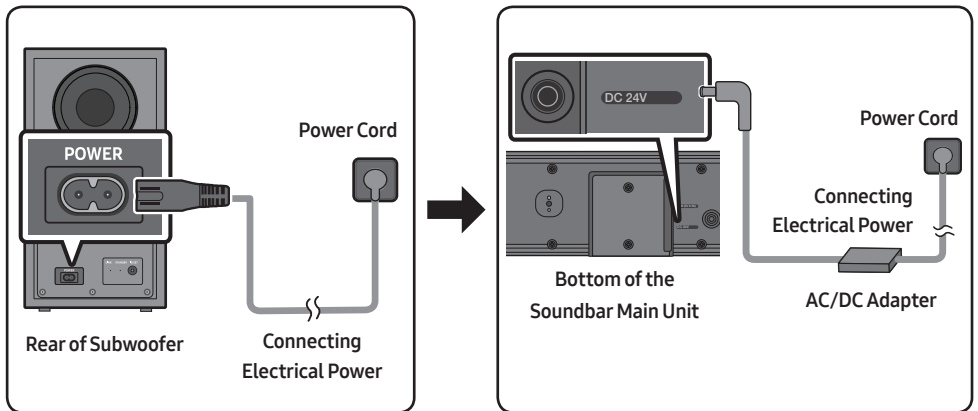

- Make sure to rest the AC/DC Adapter flat on a table or the floor. If you place the AC/DC Adapter so that it is hanging with the AC cord input facing upwards, water or other foreign substances could enter the Adapter and cause the Adapter to malfunction.
- If you unplug and reconnect the power cord when the product is turned on, the Soundbar turns on automatically.

Manually connecting the Subwoofer if automatic connection fails

Before performing the manual connection procedure below:

- Check whether the power cables for the Soundbar and subwoofer are connected properly.
- Make sure that the Soundbar is turned on.

1. Press and hold **ID SET** on the rear of the subwoofer for at least 5 seconds when only the red right is solid or blue light blinking slowly.
 - The red indicator on the rear of the subwoofer turns off and the blue indicator blinks.

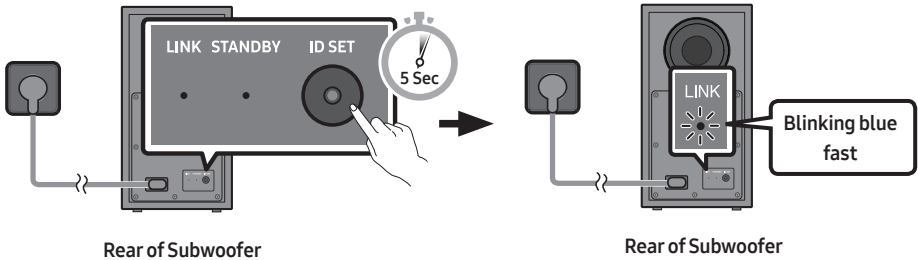

2. Press and hold the **Up** button on the remote control for at least 5 seconds.
 - The **ID SET** message appears on the display of the Soundbar for a moment, and then it disappears.
 - The Soundbar will automatically power on when **ID SET** is complete.

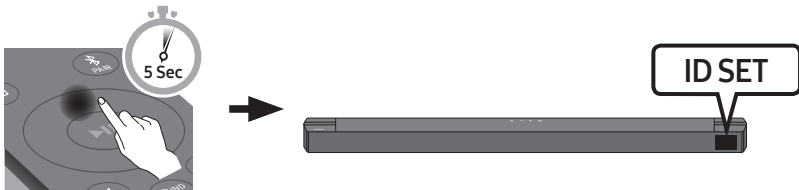

3. Check if the LINK LED is solid blue (connection complete).

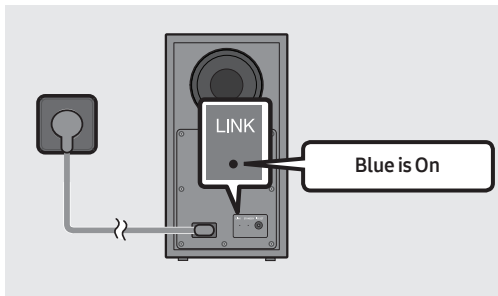

The LINK LED indicator stops blinking and glows a solid blue when a connection is established between the Soundbar and the Wireless Subwoofer.

LED Indicator Lights on the Rear of Subwoofer

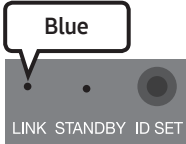
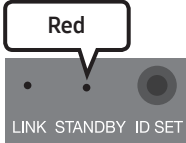
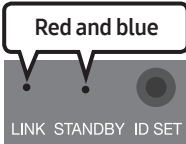
LED	Status	Description	Resolution
	On	Successfully connected (normal operation)	-
	Blinking	Recovering the connection	Check if the power cable attached to the main Soundbar unit is connected properly or wait about 5 minutes. If blinking persists, try manually connecting the subwoofer. See page 16.
	On	Standby (with the Soundbar main unit turned off)	Check if the power cable attached to the main Soundbar unit is connected properly.
		Connection failed	Connect again. See the instructions for manual connection on page 16.
	Blinking	Malfunction	See the contact information for the Samsung Service Centre in this manual.

NOTES

- Before moving or installing this product, be sure to turn off the power and disconnect the power cord.
- If the main unit is powered off, the wireless subwoofer will go into stand-by mode and the STANDBY LED on the rear of the sub-woofer will turn red after blinking blue several times.
- If you use a device that uses the same frequency (5.8GHz) as the Soundbar near the Soundbar, interference may cause some sound interruption.
- The maximum transmission distance of the main unit's wireless signal is about 10 m, but may vary depending on your operating environment. If a steel-concrete or metallic wall is between the main unit and the wireless subwoofer, the system may not operate at all because the wireless signal cannot penetrate metal.

 **CAUTION**

- Wireless receiving antennas are built into the wireless subwoofer. Keep the unit away from water and moisture.
- For optimal listening performance, make sure that the area around the wireless subwoofer and the Wireless Rear Speakers (sold separately) are clear of any obstructions.

Connecting the Samsung Wireless Rear Kit to your Soundbar

Expand to true wireless surround sound by connecting the Samsung Wireless Rear Speaker Kit (SWA-9200S sold separately) to your Soundbar.

For detailed information on connections, see the Samsung Wireless Rear Speaker Kit manual.

05 USING A WIRED CONNECTION TO THE TV

Hear TV sound from your Soundbar through wired or wireless connections.

- When the Soundbar is connected to selected Samsung TVs, the Soundbar can be controlled using the TV's remote control.
 - This feature is supported by 2017 and later Samsung Smart TVs that support Bluetooth when you connect the Soundbar to the TV using an optical cable.
 - This function also allows you to use the TV menu to adjust the sound field and various settings as well as the volume and mute.

Method 1. Connecting a TV using an HDMI Cable

⚠ CAUTION

- To connect the HDMI cable between the TV and Soundbar, be sure to connect the terminals marked ARC. Otherwise, the TV sound may not be output.
- The recommended cable is **High Speed HDMI Cable with Ethernet**.

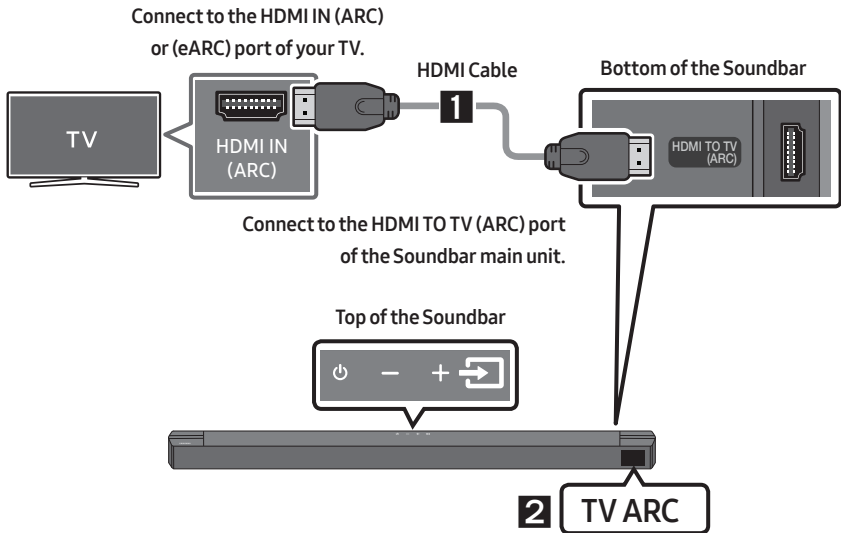

1. With the Soundbar and TV turned on, connect the HDMI cable as shown in the figure.
2. "TV ARC" appears in the display window of the Soundbar main unit and the Soundbar plays TV sound.

- If TV sound is inaudible, press the  (**Source**) button on the remote control or on the top of the Soundbar to switch to “**TV ARC**” mode. The screen displays “**TV ARC**” and TV sound is played.
- If “**TV ARC**” does not appear in the display window of the Soundbar main unit, confirm that the HDMI cable is connected to the correct port.
- Use the volume buttons on the TV’s remote control to change the volume on the Soundbar.

NOTES

- HDMI is an interface that enables the digital transmission of video and audio data with just a single connector.
- If the TV provides an ARC port, connect the HDMI cable to the HDMI IN (ARC) port.
- We recommend you use a coreless HDMI cable if possible. If you use a cored HDMI cable, use one with a diameter that is less than 14 mm.
- This function is not available if the HDMI cable does not support ARC.
- When the audio in a broadcast is encoded in Dolby Digital and the “Digital Output Audio Format” on your TV is set to PCM, we recommend that you change the setting to Dolby Digital. When the setting on the TV is changed, you will experience better sound quality. (The TV menu may use different words for Dolby Digital and PCM depending on the TV manufacturer.)

Method 2. Connecting using an Optical Cable

Pre-connection Checklist

- When you use an optical cable and the terminals have covers, be sure to remove the covers.

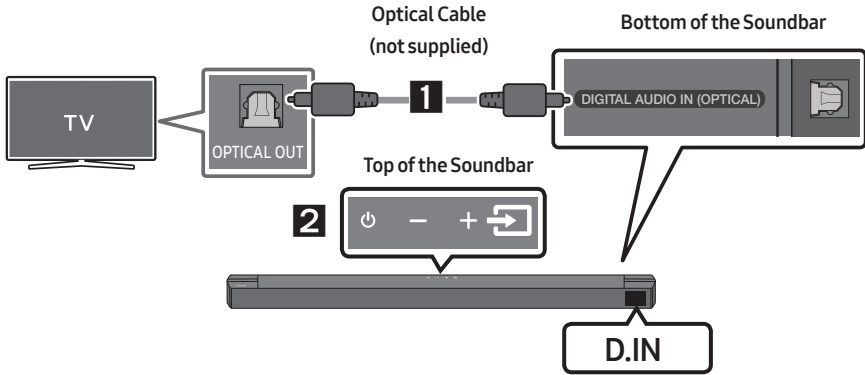

1. Connect the **DIGITAL AUDIO IN (OPTICAL)** port on the Soundbar to the OPTICAL OUT port of the TV with a digital optical cable (not supplied).
2. Press the  (**Source**) button on the top panel or remote control, and then select the “**D.IN**” mode.
3. The TV sound is played from the Soundbar.

06 USING A WIRELESS CONNECTION TO THE TV

Connecting a TV via Bluetooth

When a TV is connected using Bluetooth, you can hear stereo sound without the hassle of cabling.

- Only one TV can be connected at a time.

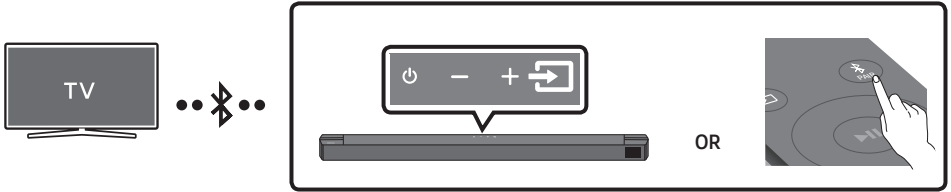

The initial connection

1. Press the **PAIR** button on the remote control to enter the “**BT PAIRING**” mode.

(OR) a. Press the **Source** button on the top panel and then select “**BT**”.

“**BT**” changes to “**BT PAIRING**” in a few seconds automatically or changes to “**BT READY**” if there is a connect record.

- b. When “**BT READY**” appears, press and hold the **Source** button on the top panel of the Soundbar for more than 5 seconds to display “**BT PAIRING**”.

2. Select Bluetooth mode on the TV. (For more information, see the TV’s manual.)

3. Select “[AV] B-Series Soundbar” from the list on TV’s screen.

An available Soundbar is indicated with “**Need Pairing**” or “**Paired**” on the TV’s Bluetooth device list. To connect the TV to the Soundbar, select the message, and then establish a connection.

- When the TV is connected, [TV Name] → “**BT**” appears on the Soundbar’s front display.

4. You can now hear TV sound from the Soundbar.

If the device fails to connect

- If a previously connected Soundbar listing (e.g. “[AV] B-Series Soundbar”) appears in the list, delete it.
- Then repeat steps 1 through 3.

NOTE



- After you have connected the Soundbar to your TV the first time, use the “**BT READY**” mode to reconnect.

Disconnecting the Soundbar from the TV

Press the  (**Source**) button on the top panel or on the remote control and switch to any mode but “**BT**”.

- Disconnecting takes time because the TV must receive a response from the Soundbar. (The time required may differ, depending on the TV model.)
- To cancel the automatic Bluetooth connection between the Soundbar and TV, press the **Left** button on the remote control for 5 seconds with the Soundbar in “**BT READY**” status. (Toggle On → Off)

What is the difference between BT READY and BT PAIRING?

- **BT READY** : In this mode, you can search for previously connected TVs or connect a previously connected mobile device to the Soundbar.
- **BT PAIRING** : In this mode, you can connect a new device to the Soundbar. (Press the  **PAIR** button on the remote control or press and hold the  (**Source**) button on the top of the Soundbar for more than 5 seconds while the Soundbar is in “**BT**” mode.)

NOTES

- If asked for a PIN code when connecting a Bluetooth device, enter <0000>.
- In Bluetooth connection mode, the Bluetooth connection will be lost if the distance between the Soundbar and the Bluetooth device exceeds 10 meters.
- The Soundbar automatically turns off after 18 minutes in the Ready state.
- The Soundbar may not perform Bluetooth search or connection correctly under the following circumstances:
 - If there is a strong electrical field around the Soundbar.
 - If several Bluetooth devices are simultaneously paired with the Soundbar.
 - If the Bluetooth device is turned off, not in place, or malfunctions.
- Electronic devices may cause radio interference. Devices that generate electromagnetic waves must be kept away from the Soundbar main unit - e.g., microwaves, wireless LAN devices, etc.

07 CONNECTING AN EXTERNAL DEVICE

Connect to an external device via a wired connection or Bluetooth connection to play the external device's sound through the Soundbar.

Method 1. Connecting using an HDMI Cable

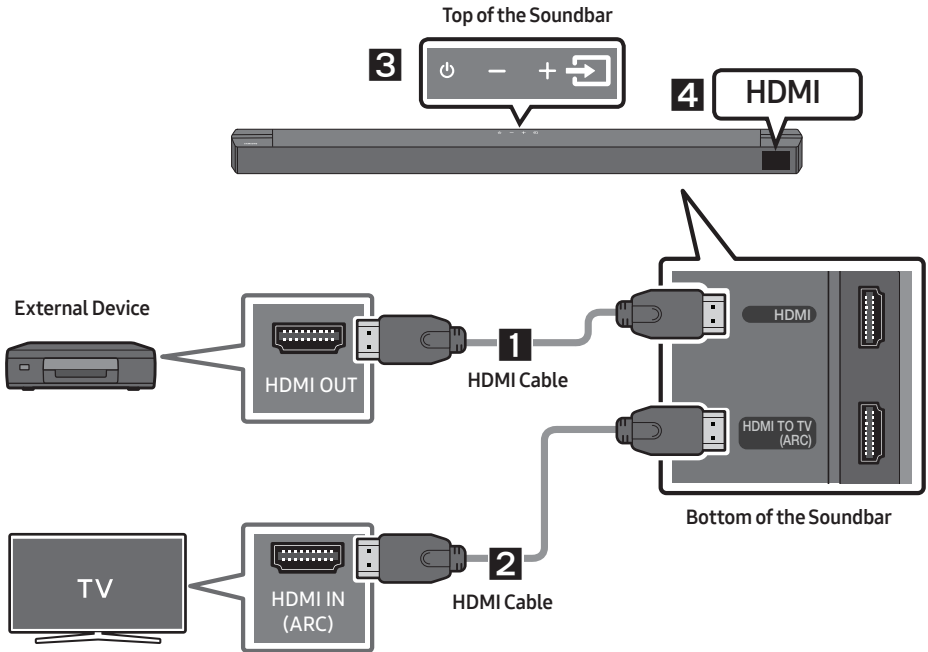

1. Connect an HDMI cable from the **HDMI** port on the bottom of the Soundbar to the HDMI OUT port on your digital device.
2. Connect an HDMI cable from the **HDMI TO TV (ARC)** port on the bottom of the Soundbar to the HDMI IN port on your TV.
3. Press the  (**Source**) button on the top panel or on the remote control, and then select “HDMI”.
4. “HDMI” mode is displayed on the Soundbar display panel and sound plays.

Method 2. Connecting using an Optical Cable

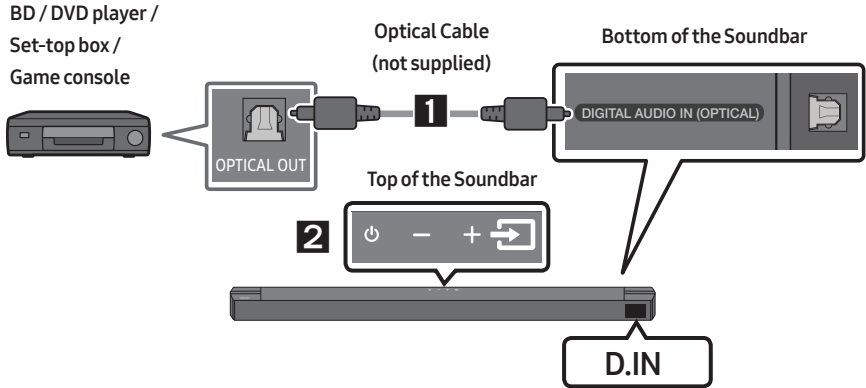

1. Connect **DIGITAL AUDIO IN (OPTICAL)** on the main unit to the **OPTICAL OUT** port of the Source Device using a digital optical cable (not supplied).
2. Select "**D.IN**" mode by pressing the **(Source)** button on the top panel or on the remote control.

08 CONNECTING A USB STORAGE DEVICE

You can play music files located on USB storage devices through the Soundbar.

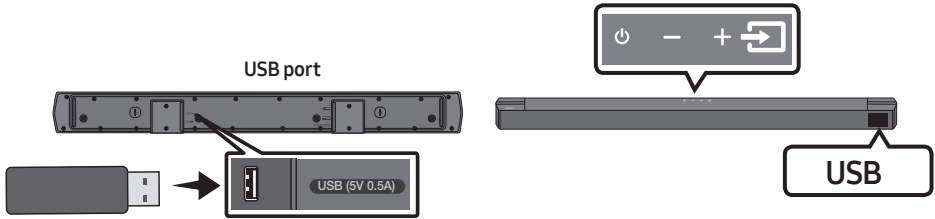

1. Connect the USB device to the USB port on the bottom of the product.
2. Press the  (**Source**) button on the top panel or on the remote control, and then select “USB”.
3. “USB” appears in the display screen.
4. Play music files from the USB storage device through the Soundbar.
 - The Soundbar automatically turns off (Auto Power Down) if there is no audio signal from USB drive or no USB drive connection for more than 18 minutes.

File Format Type Compatibility list

Extension	Codec	Sampling Rate	Bit Rate
*.mp3	MPEG1 Layer2	32kHz ~ 48kHz	32kbps ~ 320kbps
	MPEG1 Layer3	32kHz ~ 48kHz	32kbps ~ 320kbps
	MPEG2 Layer3	16kHz ~ 24kHz	8kbps ~ 160kbps
	MPEG2.5 Layer3	8kHz ~ 12kHz	8kbps ~ 160kbps
*.ogg	Vorbis	32kHz ~ 48kHz	45kbps ~ 500kbps
*.aac *.m4a *.mp4	AAC-LC (MPEG2/MPEG4 Audio Only)	32kHz ~ 48kHz	32kbps ~ 320kbps
*.wav	LPCM	32kHz ~ 192kHz	1,024kbps ~ 9,216kbps
*.flac	FLAC	32kHz ~ 192kHz	162kbps ~ 8,100kbps
*.aiff	AIFF	32kHz ~ 192kHz	1,024kbps ~ 9,216kbps

- If there are too many folders (about 200) and files (about 2000) stored on the USB device, it may take the Soundbar some time to access and play files.
- Supported USB file system : FAT16, FAT32, NTFS

09 CONNECTING A MOBILE DEVICE

Connecting via Bluetooth

When a mobile device is connected using Bluetooth, you can hear stereo sound without the hassle of cabling.

- When you connect a paired Bluetooth device with the Soundbar off, the Soundbar automatically turns on.
- The connection is limited to one TV or two Bluetooth devices at the same time.

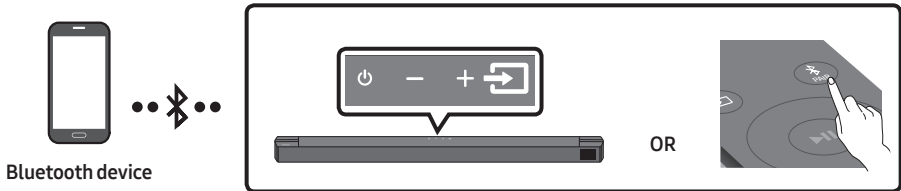

The initial connection

- When connecting to a new Bluetooth device, make sure the device is within 1 m distance.

1. Press the **PAIR** button on the remote control to enter the “**BT PAIRING**” mode.

(OR) a. Press the **(Source)** button on the top panel and then select “**BT**”.

“**BT**” changes to “**BT PAIRING**” in a few seconds automatically or changes to “**BT READY**” if there is a connect record.

b. When “**BT READY**” appears, press and hold the **(Source)** button on the top panel of the Soundbar for more than 5 seconds to display “**BT PAIRING**”.

2. On your device, select “[**AV**] **B-Series Soundbar**” from the list that appears.

- When the Soundbar is connected to the Bluetooth device, [**Bluetooth Device Name**] → “**BT**” appears in the front display.

3. Play music files from the device connected via Bluetooth through the Soundbar.



If the device fails to connect

- If a previously connected Soundbar listing (e.g. “[**AV**] **B-Series Soundbar**”) appears in the list, delete it.
- Then repeat steps 1 and 2.

NOTE

- After you have connected the Soundbar to your mobile device the first time, use the “**BT READY**” mode to reconnect.

What is the difference between BT READY and BT PAIRING?

- **BT READY** : In this mode, you can search for previously connected TVs or connect a previously connected mobile device to the Soundbar.
- **BT PAIRING** : In this mode, you can connect a new device to the Soundbar. (Press the  **PAIR** button on the remote control or press and hold the  (**Source**) button on the top of the Soundbar for more than 5 seconds while the Soundbar is in “**BT**” mode.)

NOTES

- If asked for a PIN code when connecting a Bluetooth device, enter <0000>.
- In Bluetooth connection mode, the Bluetooth connection will be lost if the distance between the Soundbar and the Bluetooth device exceeds 10 m.
- The Soundbar automatically turns off after 18 minutes in the “**BT READY**” state.
- The Soundbar may not perform Bluetooth search or connection correctly under the following circumstances:
 - If there is a strong electrical field around the Soundbar.
 - If several Bluetooth devices are simultaneously paired with the Soundbar.
 - If the Bluetooth device is turned off, not in place, or malfunctions.
- Electronic devices may cause radio interference. Devices that generate electromagnetic waves must be kept away from the Soundbar main unit - e.g., microwaves, wireless LAN devices, etc.
- The Soundbar supports SBC data (44.1kHz, 48kHz).
- Connect only to a Bluetooth device that supports the A2DP (AV) function.
- Once you have paired the Soundbar to a Bluetooth device, selecting “**[AV] B-Series Soundbar**” from the device’s scanned devices list will automatically change the Soundbar to “**BT**” mode.
 - Available only if the Soundbar is listed among the Bluetooth device’s paired devices. (The Bluetooth device and the Soundbar must have been previously paired at least once.)
- The Soundbar will appear in the Bluetooth device’s searched devices list only when the Soundbar is displaying “**BT PAIRING**”.

Bluetooth Power On (SOUND MODE)

If a previously paired Bluetooth device tries to pair with the Soundbar when the Bluetooth Power On function is on and the Soundbar is turned off, the Soundbar turns on automatically.

1. Press and hold the **SOUND MODE** button for more than 5 seconds on the remote while the Soundbar is turned on.
2. “**ON-BLUETOOTH POWER**” appears on the Soundbar’s display.

Disconnecting the Bluetooth device from a Soundbar

You can disconnect a Bluetooth device from the Soundbar. For instructions, see the Bluetooth device's user manual.

- The Soundbar will be disconnected.
- When the Soundbar is disconnected from the Bluetooth device, the Soundbar will display **"BT DISCONNECTED"** on the front display.

Disconnecting the Soundbar from the Bluetooth device

Press the  (**Source**) button on the top panel or on the remote control, and then change to any mode except **"BT"**.

- Disconnecting takes time because the Bluetooth device must receive a response from the Soundbar. (Disconnection time may differ, depending on the Bluetooth device)
- When the Soundbar is disconnected from the Bluetooth device, the Soundbar will display **"BT DISCONNECTED"** on the front display.

NOTES

- In Bluetooth connection mode, the Bluetooth connection will be lost if the distance between the Soundbar and the Bluetooth device exceeds 10 m.
- The Soundbar automatically turns off after 18 minutes in the Ready state.

More About Bluetooth

Bluetooth is a technology that enables Bluetooth-compliant devices to interconnect easily with each other using a short wireless connection.

- A Bluetooth device may cause noise or malfunction, depending on usage, if:
 - A part of your body is in contact with the receiving/transmitting system of the Bluetooth device or the Soundbar.
 - It is subject to electrical variation from obstacles caused by a wall, corner, or office partition.
 - It is exposed to electrical interference from same frequency-band devices including medical equipment, microwave ovens, and wireless LANs.
- Pair the Soundbar with the Bluetooth device while they are close together.
- The further the distance between the Soundbar and Bluetooth device, the worse the quality is. If the distance exceeds the Bluetooth operational range, the connection is lost.
- In poor reception areas, the Bluetooth connection may not work properly.
- The Bluetooth connection only works when it is close to the unit. The connection will be automatically cut off if the Bluetooth device is out of range. Even within range, the sound quality may be degraded by obstacles such as walls or doors.
- This wireless device may cause electric interference during its operation.

Bluetooth Multi connection

The Soundbar can be connected to 2 Bluetooth devices at the same time.



1. Connect the Soundbar to up to two Bluetooth devices. (See page 27)
2. Play music from one of the connected Bluetooth devices while two devices are connected.
3. If music is played from the Bluetooth device “B” while playing from the device “A”, the music is started playing on the device “B” and automatically being stopped/paused playback on the device “A”.
4. In versions prior to AVRCP V1.4, the switching time of the device playing music may be delayed.

Bluetooth Multi Pairing

How to pair multiple devices to the Soundbar

1. Turn on the Soundbar.
2. Only in “BT” mode, press and hold the  (**Source**) button on the top of the Soundbar for more than 5 seconds for the Soundbar to go into “BT PAIRING” mode, then on the Bluetooth device side, switch Bluetooth on, and select the Soundbar from the list of available devices, the Soundbar will automatically connect to the Bluetooth device.
3. A 2nd Bluetooth device can be paired and connected to the Soundbar using the same method. If you attempt to connect a 3rd device, a connected device that is not playing audio will lose its Bluetooth connection, but will still be paired with the Soundbar.
4. Using the same method, you can pair up to 8 Bluetooth devices, but only the last 2 will stay connected to the Soundbar at the same time.

NOTES

- Only 1 Samsung TV, or 2 Bluetooth devices can be connected to the Soundbar at one time.
- The Soundbar will be disconnected from Bluetooth devices when it receives a connection request from a Samsung TV.
- The default of Soundbar is “**ON-BT MULTI CONNECTION**”, but for restoration to non-multi connection mode from another mode, press and hold the  **PAIR** button on the remote control for more than 5 seconds in standby mode, until “**OFF-BT MULTI CONNECTION**” appears in the display.

10 INSTALLING THE WALL MOUNT

Installation Precautions

- Install on a vertical wall only.
- Do not install in a place with high temperature or humidity.
- Verify whether the wall is strong enough to support the product's weight. If not, reinforce the wall or choose another installation point.
- Purchase and use the fixing screws or anchors appropriate for the kind of wall you have (plaster board, iron board, wood, etc.). If possible, fix the support screws into wall studs.
- Purchase wall mounting screws according to the type and thickness of the wall you want to mount the Soundbar on.
 - Diameter: M5
 - Length: 35 mm or longer recommended.
- Connect cables from the unit to external devices before you install the Soundbar on the wall.
- Make sure the unit is turned off and unplugged from the power source before you install it. Otherwise, it may cause an electric shock.

Wallmount Components



Wall Mount Guide



Holder-Screw

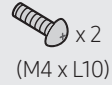

Screw



Bracket-Wall Mount

1. Place the **Wall Mount Guide** against the wall surface.
 - The **Wall Mount Guide** must be level.
 - If your TV is mounted on the wall, install the Soundbar at least 5 cm below the TV.

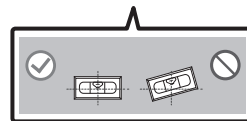

- Align the **Wall Mount Guide's Centre Line** with the centre of your TV (if you are mounting the Soundbar below your TV), and then fix the **Wall Mount Guide** to the wall using tape.
 - If you are not mounting below a TV, place the **Centre Line** in the centre of the installation area.

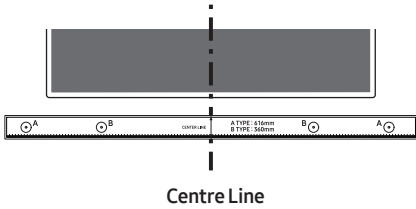

- Push a pen tip or sharpened pencil tip through the centre of the **A-TYPE** images on each end of the Guide to mark the holes for the supporting screws, and then remove the **Wall Mount Guide**.

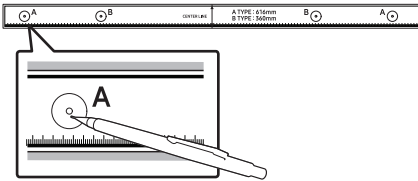

- Using an appropriately sized drill bit, drill a hole in the wall at each marking.
 - If the markings do not correspond to the positions of studs, make sure you insert appropriate anchors into the holes before you insert the support screws. If you use anchors, make sure the holes you drill are large enough for the anchors you use.

- Push a screw (not supplied) through each **Holder-Screw**, and then screw each screw firmly into a support screw hole.

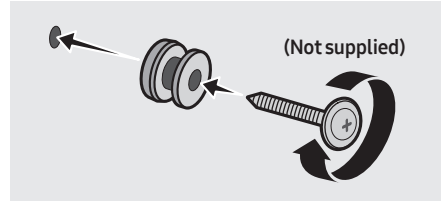

- Install the 2 **Bracket-Wall Mounts** in the correct orientation on the bottom of the Soundbar using 2 **Screws**.

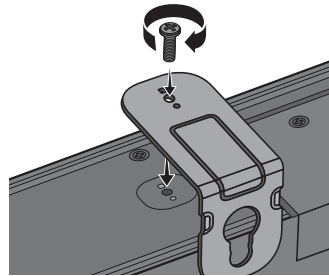

- When assembling, make sure the hanger part of the **Bracket-Wall Mounts** are located behind the rear of the Soundbar.

Rear of Soundbar

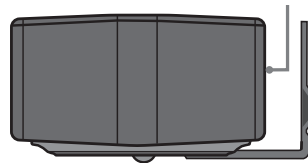

Right end of Soundbar

7. Install the Soundbar with the attached **Bracket-Wall Mounts** by hanging the **Bracket-Wall Mounts** on the **Holder-Screws** on the wall.

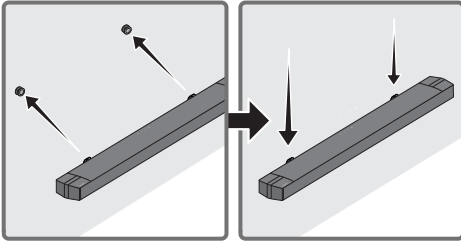

8. Slide the Soundbar down as shown below so that the **Bracket-Wall Mounts** rest securely on the **Holder-Screws**.
 - Insert the **Holder-Screws** into the wide (bottom) part of the **Bracket-Wall Mounts**, and then slide the **Bracket-Wall Mounts** down so that the **Bracket-Wall Mounts** rest securely on the **Holder-Screws**.

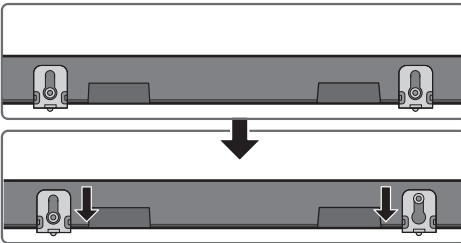

11 SOFTWARE UPDATE

Samsung may offer updates for the Soundbar's system firmware in the future.

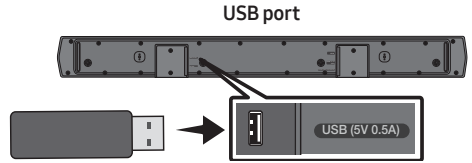

If an update is offered, you can update the firmware by connecting a USB device with the firmware update stored on it to the USB port on your Soundbar. For more information about how to download update files, go to the Samsung website at (www.samsung.com) → Support. Then, select the product type or enter the model number of your Soundbar, select the Software & Apps option, and then Downloads. Note that the option names can vary.

How to check the Firmware version

1. Turn off the Soundbar.
2. Press and hold the  (**Sound Control**) button for about 5 seconds on the remote control.
3. Each version appears in the following order on the Soundbar display.

(Software version → **HDMI** → **WGM** → **Rx**)

 - **WGM** : Wireless Tx module in the Soundbar.
 - **Rx** : Wireless Rx module in the Subwoofer.
 - **R2 VERSION DISPLAY**
 - No connect rear R2---
 - Connected rear R2xxx

Update Procedure

Important: The update function erases all user settings. We recommend you write down your settings so that you can easily reset them after the update. Note that updating the firmware resets the subwoofer connection too.

1. Connect a USB thumb drive to the USB port on your computer.

Important: Make sure there are no music files on the USB thumb drive. This may cause the firmware update to fail.

2. Go to (www.samsung.com) → select Enter Model Number and enter the model of your Soundbar. Select manuals and downloads and download the latest software file.
3. Save the downloaded software to a USB stick and select “Extract Here” to unzip the folder.
4. Turn off the Soundbar and connect the USB stick containing the software update to the USB port.
5. Turn on the Soundbar and change the source to “**USB**” mode. Within 3 minutes, “**UPGR**” is displayed and the update begins. When the update is complete, the Soundbar turns off and then turns on automatically.
6. Press the **— + (Volume)** button on the top panel for 5 seconds. “**INIT**” appears on the display and then the Soundbar turns off. The update is complete.
 - This product has a DUAL BOOT function. If the firmware fails to update, you can update the firmware again.
7. Restore your settings on the Soundbar.

If UPDATE is not displayed

1. Turn off the Soundbar, disconnect and then reconnect the USB storage device that contains the update files to the Soundbar’s USB port.
2. Disconnect the Soundbar’s power cord, reconnect it, and then turn on the Soundbar.

NOTES

- The firmware update may not work properly if audio files supported by the Soundbar are stored in the USB storage device.
- Do not disconnect the power or remove the USB device while updates are being applied. The main unit will turn off automatically after completing the firmware update.
- After the update is completed, the user setup in the Soundbar is Initialised so you can reset your settings. We recommend you write down your settings so that you can easily reset them after the update. Note that updating firmware resets the subwoofer connection too.

If the connection to the subwoofer is not re-established automatically after the update, refer to page 16.

If the software update fails, check if the USB stick is defective.
- Mac OS users should use MS-DOS (FAT) as the USB format.
- Updating via USB may not be available, depending on the USB storage device manufacturer.

12 TROUBLESHOOTING

Before seeking assistance, check the following.

Soundbar does not turn on.

- Check whether the power cord of the Soundbar is correctly inserted into the outlet.

Soundbar works erratically.

- After removing the power cord, insert it again.
- Unplug the power cord and plug it back into the external device and try again.
- If there is no signal, the Soundbar automatically turns off after a certain period of time. Turn on the power. (See page 7.)

If the remote control does not work.

- Point the remote directly to the center part of the Soundbar.
- Replace the batteries with new ones.

Soundbar does not output any sound.

- The volume of the Soundbar is too low or muted. Adjust the volume.
- When any external device (STB, Bluetooth device, mobile device, etc.) is connected, adjust the volume of the external device.
- For sound output of the TV, select Soundbar. (Samsung TV: Home (🏠) → Menu → Settings (⚙️) → All Settings (⚙️) → Sound → Sound Output → Select Soundbar)
- The cable connection to the Soundbar may be loose. Remove the cable and connect again.
- Remove the power cord completely, reconnect, and turn the power on.
- Reset the product and try again. (See page 34.)

Subwoofer does not output any sound.

- Check whether the LED indicator on the rear of the Subwoofer is on in blue. Reconnect the Soundbar and Subwoofer if the indicator is blinking in blue or turned red. (See page 16.)
- You may experience an issue if there is an obstacle between the Soundbar and Subwoofer. Move devices to an area away from obstacles.
- Other devices sending radio frequency signals in proximity may interrupt the connection. Keep your speaker away from such devices.
- Remove and reconnect the power plug.

The Subwoofer volume is too low.

- The original volume of the content you are playing may be low. Try adjusting the Subwoofer level. (See page 12.)
- Bring the Subwoofer speaker closer to you.

If the TV is not connected via HDMI TO TV (ARC).

- Check whether the HDMI cable is correctly connected to the ARC terminal. (See page 19.)
- Connection may not be possible due to the connected external device (set-top box, game machine, etc.). Directly connect the Soundbar.
- HDMI-CEC may not be activated on the TV. Turn on the CEC on the TV menu. (Samsung TV: Home (🏠) → Menu → Settings (⚙️) → All Settings (⚙️) → Connection → External Device Manager → Anynet+ (HDMI-CEC) ON)

There is no sound in when connecting to the TV in HDMI TO TV (ARC) mode.

- Your device is unable to play the input signal. Change the TV's audio output to PCM or AUTO.
(For a Samsung TV: Home (🏠) → Menu → Settings (⚙️) → All Settings (⚙️) → Sound → Expert Settings → Digital Output Audio Format)

Soundbar does not connect via Bluetooth.

- When connecting a new device, switch to "BT PAIRING" for connection. (Press the **PAIR** button on the remote control or press the **(Source)** button on the body for at least 5 seconds.)
- If the Soundbar is connected to another device, disconnect that device first to switch the device.
- Reconnect it after removing the Bluetooth speaker list on the device to connect. (Samsung TV: Home (🏠) → Menu → Settings (⚙️) → All Settings (⚙️) → Sound → Sound Output → Bluetooth Speaker List)
- The automatic TV connection may be disabled. While the Soundbar is in "BT READY", press and hold the **Left** button on the Soundbar remote control for 5 seconds to select **ON-TV CONNECT**. If you see **OFF-TV CONNECT**, press and hold **Left** button again for 5 seconds to switch the selection.
- Remove and reconnect the power plug, then try again.
- Reset the product and try again. (See page 34.)

Sound drops out when connected via Bluetooth.

- If your device that is connected via Bluetooth moves too far away from the Soundbar, it may cause the sound to drop out. Move the device closer to the Soundbar.
- If a part of your body is in contact with the Bluetooth transceiver or the product is installed on metal furniture, sound may drop out. Check the installation environment and conditions for use.

Bluetooth multi connection does not work.

- When the TV is connected to the soundbar, Bluetooth multi connection may not operate. Disconnect the Soundbar from the TV and try again.
- Check whether the Bluetooth Multi connection setting is turned on. (Refer to the "**Soundbar does not connect via Bluetooth.**" section.)
- Disconnect the device currently playing, pair with the device that you want to connect, and reconnect the previous device.
- If the sound is inaudible even after connecting properly, refer to the "**Sound drops out when connected via Bluetooth.**" section.

Soundbar does not turn on automatically with the TV.

- When you turn off the Soundbar while watching TV, power synchronization with the TV is disabled. First turn off the TV.

13 LICENCE



Manufactured under license from Dolby Laboratories. Dolby, Dolby Audio, and the double-D symbol are trademarks of Dolby Laboratories Licensing Corporation.



For DTS patents, see <http://patents.dts.com>. Manufactured under license from DTS, Inc. or DTS Licensing Limited. DTS, Digital Surround, Virtual:X, and the DTS logo are registered trademarks or trademarks of DTS, Inc. in the United States and other countries. © 2021 DTS, Inc. ALL RIGHTS RESERVED.



The terms HDMI, HDMI High-Definition Multimedia Interface, HDMI Trade dress and the HDMI Logos are trademarks or registered trademarks of HDMI Licensing Administrator, Inc.



The Bluetooth® word mark and logos are registered trademarks owned by Bluetooth SIG, Inc. and any use of such marks by Samsung Electronics Co., Ltd. is under license. Other trademarks and trade names are those of their respective owners.



[ENERGY STAR]

ENERGY STAR qualified model only

- Your Samsung product is ENERGY STAR qualified in its factory default setting. Change to certain features, settings and functionality in this product can change the power consumption, possibly beyond the limits required for ENERGY STAR qualification.
- Environmental Protection Agency and Department of Energy. ENERGY STAR is a joint program of the Government agencies, designed to promote energy efficient products and practices.

Refer to www.energystar.gov for more information of the ENERGY STAR Program.

ENERGY STAR qualified model only (The other models)

- As an ENERGY STAR Partner, Samsung has determined that this product or product models meets the ENERGY STAR guideline for energy efficiency.
-

14 OPEN SOURCE LICENCE NOTICE

Open Source used in this product can be found on the following webpage (<http://opensource.samsung.com>).

15 IMPORTANT NOTES ABOUT SERVICE

Figures and illustrations in this User Manual are provided for reference only and may differ from actual product appearance.

16 SPECIFICATIONS AND GUIDE

Specifications

Model Name	HW-B750D
USB	5V/0.5A
Weight	3.2 kg
Dimensions (W x H x D)	1030.0 x 59.4 x 105.0 mm
Operating Temperature Range	+10 °C to +40 °C
Operating Humidity Range	10 % to 80 %, non-condensing
Storage Temperature	-20 °C to +45 °C
Storage Humidity	5 % to 95 %, non-condensing
AMPLIFIER Rated Output power	150W (30Wx5)
Supported play formats	LPCM 2ch, Dolby Audio™ (supporting Dolby® Digital), DTS, DTS Virtual:X

Subwoofer Name	PS-WD75T
Weight	5.0 kg
Dimensions (W x H x D)	184.0 x 343.0 x 295.0 mm
AMPLIFIER Rated Output power	250W

NOTES

- Samsung Electronics Co., Ltd reserves the right to change the specifications without notice.
- Weight and dimensions are approximate.

• For Taiwan Only

HW-B750D : DC 24V, 25W

PS-WD75T : AC110-240V ~ 50/60Hz, 45W



For India Only

This product is RoHS compliant

This marking on the product, accessories or literature indicates that the product and its electronic accessories (e. g. charger, headset, and USB cable) should not be disposed of with other household waste at the end of their working life. To prevent possible harm to the environment or the human health from uncontrolled waste disposal, please separate these items from other types of waste and recycle them responsibly to promote the sustainable reuse of material resources.

For more information on safe disposal and recycling visit our website. www.samsung.com/in/support or contact our Helpline numbers-









1800 40 SAMSUNG(7267864)

1800 5 SAMSUNG(7267864)

THÔNG TIN AN TOÀN

CẢNH BÁO AN TOÀN

ĐỂ GIẢM NGUY CƠ BỊ ĐIỆN GIẬT, KHÔNG THÁO VỎ (HOẶC PHÍA SAU). BÊN TRONG KHÔNG CÓ BỘ PHẬN NÀO CÓ THỂ DỪNG ĐƯỢC VỚI NGƯỜI DỪNG. ĐƯA SẢN PHẨM ĐẾN NHÂN VIÊN BẢO DƯỠNG CÓ ĐỦ CHUYÊN MÔN ĐỂ BẢO DƯỠNG. Tham khảo bảng dưới đây để xem phần giải thích cho các biểu tượng có thể xuất hiện trên sản phẩm Samsung của bạn.

	CHÚ Ý NGUY CƠ BỊ ĐIỆN GIẬT KHÔNG MỞ	
	Biểu tượng này chỉ ra rằng bên trong có điện áp cao. Sẽ rất nguy hiểm nếu thực hiện bất kỳ cách tiếp xúc nào với bất kỳ bộ phận nào bên trong sản phẩm này.	
	Biểu tượng này báo cho bạn thông tin quan trọng liên quan tới vận hành và bảo dưỡng kèm theo sản phẩm này.	
	Sản phẩm loại 2: Biểu tượng này chỉ ra rằng không yêu cầu kết nối an toàn đến dây nối tiếp đất. Nếu biểu tượng này không xuất hiện trên sản phẩm có dây điện thì sản phẩm đó PHẢI được nối đất an toàn.	
	Điện áp AC: Biểu tượng này chỉ ra rằng điện áp định mức được đánh dấu bằng biểu tượng này là điện áp AC.	
	Điện áp DC: Biểu tượng này chỉ ra rằng điện áp định mức được đánh dấu bằng biểu tượng này là điện áp DC.	
	Lưu ý, tham khảo Hướng dẫn sử dụng: Biểu tượng này sẽ hướng dẫn người sử dụng tham khảo sổ tay Hướng dẫn sử dụng để biết thêm thông tin liên quan đến an toàn.	

CẢNH BÁO

- Để giảm nguy cơ cháy hay bị điện giật, không để thiết bị này tiếp xúc với nước mưa hoặc hơi ẩm.

CHÚ Ý

- ĐỂ TRÁNH BỊ ĐIỆN GIẬT, SO KHỚP ĐẦU RỘNG CỦA GIẤC CẮM VÀO KHE CẮM RỘNG, CẮM HOÀN TOÀN.
- Dụng cụ này sẽ luôn được kết nối với ổ cắm AC bằng kết nối tiếp đất.
- Để ngắt kết nối dụng cụ khỏi điện lưới, phích cắm phải được kéo ra khỏi ổ cắm điện lưới, do đó giắc cắm điện lưới sẽ sẵn sàng hoạt động.
- Không để nước bắn vào hoặc nhỏ vào thiết bị. Không đặt các vật thể chứa chất lỏng, chẳng hạn như bình lên trên thiết bị.
- Để tắt thiết bị này hoàn toàn, bạn phải kéo phích cắm nguồn ra khỏi ổ cắm trên tường. Do đó, phải luôn dễ dàng tiếp cận được phích cắm nguồn.

PHÒNG NGỪA

1. Đảm bảo nguồn cấp điện AC trong nhà bạn tuân theo các yêu cầu về nguồn điện được nêu trên nhãn nhận biết nằm ở phía dưới cùng của sản phẩm. Lắp đặt sản phẩm của bạn theo chiều ngang, trên một đế thích hợp (vật đỡ), với khoảng không gian xung quanh đủ thông thoáng 7~10 cm. Đảm bảo rằng khe thông gió không bị bịt. Không đặt thiết bị trên bộ khuếch đại hoặc thiết bị khác có thể bị nóng. Thiết bị này được thiết kế cho mục đích sử dụng liên tục. Để tắt thiết bị hoàn toàn, rút phích cắm AC khỏi ổ cắm trên tường. Rút phích cắm thiết bị nếu bạn định không sử dụng thiết bị trong một thời gian dài.
2. Khi giông bão, ngắt kết nối phích cắm điện lưới AC khỏi ổ cắm trên tường. Điện áp cực đại là do sét có thể làm hỏng thiết bị.
3. Không phơi thiết bị trực tiếp dưới ánh nắng mặt trời hoặc các nguồn nhiệt khác. Việc này có thể dẫn đến quá nhiệt và hư hỏng thiết bị.
4. Bảo vệ sản phẩm khỏi những nơi ẩm thấp (ví dụ : bình hoa) và những nơi quá nóng (ví dụ : lò sưởi) hoặc thiết bị tạo từ tính hoặc điện trường mạnh. Ngắt kết nối dây nguồn điện khỏi nguồn cung cấp AC nếu thiết bị bị hư hỏng. Sản phẩm của bạn không dành cho mục đích sử dụng công nghiệp. Việc sử dụng sản phẩm này chỉ dành cho mục đích sử dụng cá nhân. Ngưng tụ có thể xảy ra nếu sản phẩm hoặc đĩa của bạn được cất giữ ở nhiệt độ lạnh. Nếu vận chuyển thiết bị trong mùa đông, đợi khoảng 2 giờ cho đến khi thiết bị đạt nhiệt độ phòng rồi sử dụng.

5. Pin được sử dụng cùng với sản phẩm này chứa các chất hoá học có hại cho môi trường. Không vứt bỏ pin cùng rác sinh hoạt chung. Không ném pin vào lửa. Không ngắt mạch, tháo rời hoặc để pin quá nóng.
CHÚ Ý : Thay pin không đúng cách có thể gây cháy nổ. Chỉ được thay cùng loại pin hoặc tương đương.

NỘI DUNG

01	Kiểm Tra Linh Kiện	6
02	Tổng quan về Sản phẩm	7
	Pa-nen mặt trước / Pa-nen mặt trên cùng của Soundbar	7
	Mặt Đáy của Soundbar	8
03	Sử dụng Điều khiển từ xa	9
	Lắp pin trước khi sử dụng Điều khiển từ xa (2 pin AAA)	9
	Cách Sử dụng Điều khiển từ xa	9
	Sử dụng các Nút Ẩn (Các nút có nhiều chức năng)	13
	Thông số kỹ thuật đầu ra cho các chế độ hiệu ứng âm thanh khác nhau	13
	Điều chỉnh âm lượng Soundbar bằng điều khiển từ xa TV	14
04	Kết nối Soundbar	15
	Kết nối với Nguồn Điện	15
	Kết nối Bộ loa sau không dây của Samsung với Soundbar	18
05	Dùng kết nối có dây với TV	19
	Phương thức 1. Kết nối với TV bằng Cáp HDMI	19
	Phương thức 2. Kết nối bằng Cáp quang	21
06	Dùng kết nối không dây với TV	22
	Kết nối qua Bluetooth	22

07	Kết nối với Thiết bị Bên ngoài	24
	Phương thức 1. Kết nối bằng Cáp HDMI	24
	Phương thức 2. Kết nối bằng Cáp quang	25
08	Kết nối với Thiết bị lưu trữ USB	26
09	Kết nối với Thiết bị di động	27
	Kết nối qua Bluetooth	27
10	Lắp Giá Treo Tường	31
	Điều cần chú ý khi Lắp đặt	31
	Phụ kiện Treo tường	31
11	Cập Nhật Phần Mềm	33
	Cách kiểm tra phiên bản Vi phần mềm	33
	Quy trình cập nhật	34
	Nếu UPDATE không xuất hiện	34
12	Xử lý sự cố	35
13	Giấy Phép	37
14	Thông báo Giấy phép Nguồn mở	38
15	Lưu ý Quan Trọng về Dịch vụ	38
16	Thông số kỹ thuật và Hướng dẫn	39
	Thông số kỹ thuật	39

01 KIỂM TRA LINH KIỆN

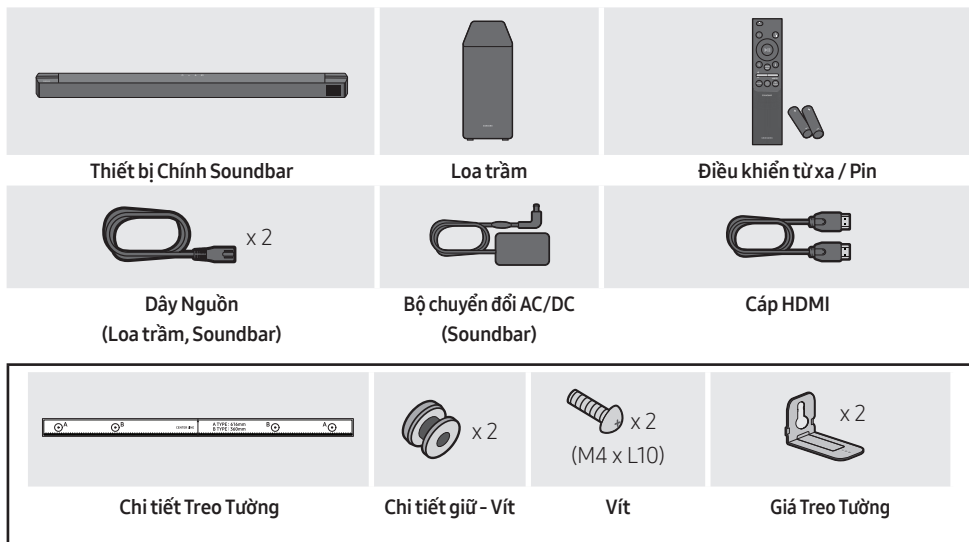



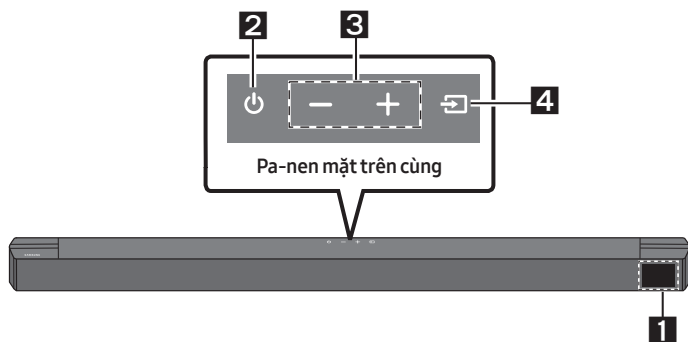

- Đối với nguồn điện và công suất Tiêu thụ, hãy tham khảo nhãn đính kèm với sản phẩm.
(Nhãn : Đáy của Thiết bị Chính Soundbar)
- Để mua thêm bộ phận hay cáp tùy chọn, hãy liên hệ với Trung tâm Dịch vụ Samsung hoặc Bộ phận Chăm sóc Khách hàng của Samsung.
- Tùy thuộc vào khu vực, giắc cắm AC có thể có hình dạng khác nhau hoặc có thể được cung cấp dưới dạng tích hợp với bộ đổi nguồn AC/DC.
- Hình dáng của phụ kiện có thể khác một chút so với hình minh họa ở trên.
- Thiết kế và các thông số kỹ thuật có thể thay đổi mà không thông báo trước.

02 TỔNG QUAN VỀ SẢN PHẨM

Pa-nen mặt trước / Pa-nen mặt trên cùng của Soundbar



1	Màn hình Hiển thị trạng thái của sản phẩm và chế độ hiện tại.												
2	Nút  (Nguồn điện) Bật và tắt nguồn. <ul style="list-style-type: none">• Chức năng Auto Power Down Thiết bị tự động tắt đi trong các trường hợp sau.<ul style="list-style-type: none">– Chế độ TV ARC / HDMI / BT / USB / D.IN: Nếu không có tín hiệu âm thanh trong 18 phút.												
3	Nút  (Âm lượng) Điều chỉnh âm lượng. <ul style="list-style-type: none">• Khi bạn điều chỉnh, mức âm lượng sẽ xuất hiện trên màn hình trước của Soundbar.												
4	Nút  (Nguồn tín hiệu) Chọn chế độ nguồn vào. <table border="1"><thead><tr><th>Chế độ nguồn vào</th><th>Màn hình</th></tr></thead><tbody><tr><td>ARC (HDMI OUT)</td><td>TV ARC</td></tr><tr><td>HDMI</td><td>HDMI</td></tr><tr><td>BLUETOOTH</td><td>BT</td></tr><tr><td>USB</td><td>USB</td></tr><tr><td>Quang</td><td>D.IN</td></tr></tbody></table> <ul style="list-style-type: none">• Để bật chế độ "BT PAIRING", hãy đổi nguồn tín hiệu thành chế độ "BT", rồi nhấn và giữ nút  (Nguồn tín hiệu) trong hơn 5 giây.	Chế độ nguồn vào	Màn hình	ARC (HDMI OUT)	TV ARC	HDMI	HDMI	BLUETOOTH	BT	USB	USB	Quang	D.IN
Chế độ nguồn vào	Màn hình												
ARC (HDMI OUT)	TV ARC												
HDMI	HDMI												
BLUETOOTH	BT												
USB	USB												
Quang	D.IN												

- Khi bạn cắm dây AC vào, phím nguồn sẽ hoạt động sau 4 đến 6 giây.
- Khi bạn bật nguồn của thiết bị này, sẽ có một khoảng thời gian trễ từ 4 đến 5 giây trước khi thiết bị này có thể mô phỏng âm thanh.
- Nếu bạn chỉ muốn nghe âm thanh từ Soundbar, bạn phải tắt loa của Tivi trong menu Audio Setup của Tivi. Tham khảo sách hướng dẫn sử dụng đi kèm với Ti vi của bạn.

Mặt Đáy của Soundbar

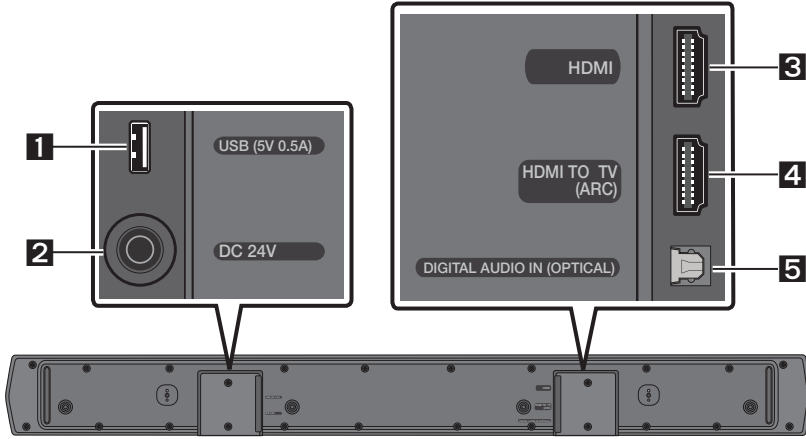

1	USB (5V 0.5A) Kết nối thiết bị USB tại đây để phát tập tin nhạc trên thiết bị USB qua Soundbar.
2	DC 24V (Đầu vào Nguồn Điện) Kết nối với bộ chuyển đổi AC/DC.
3	HDMI Đưa tín hiệu âm thanh và video kỹ thuật số vào cùng lúc bằng cáp HDMI. Nối với đầu ra HDMI của thiết bị bên ngoài.
4	HDMI TO TV (ARC) Nối với giắc HDMI (ARC) trên TV.
5	DIGITAL AUDIO IN (OPTICAL) Nối với đầu ra kỹ thuật số (quang) của thiết bị bên ngoài.

- Khi rút dây cáp điện của bộ chuyển đổi AC/DC ra khỏi ổ cắm điện, hãy cầm vào phích. Không kéo dây cáp.
- Không cắm dây điện của thiết bị này hoặc bất kỳ bộ phận nào khác vào ổ cắm điện AC cho đến khi tất cả các bộ phận đã được kết nối xong.

03 SỬ DỤNG ĐIỀU KHIỂN TỪ XA



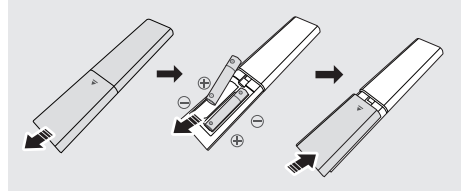

Lắp pin trước khi sử dụng Điều khiển từ xa (2 pin AAA)



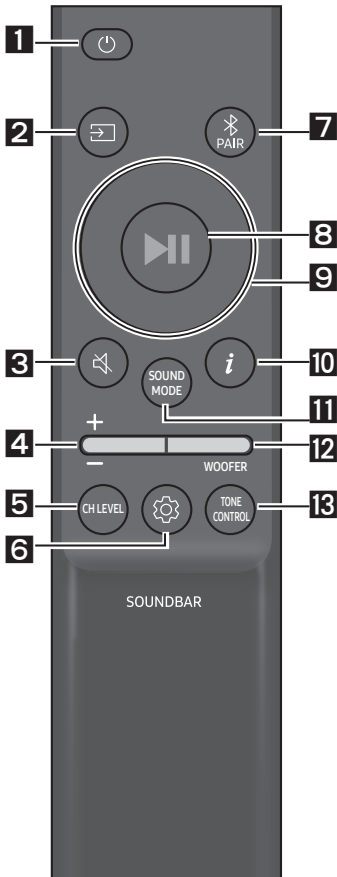



Trượt nắp lưng theo hướng mũi tên cho đến khi tháo nắp ra hoàn toàn. Lắp 2 pin AAA (1,5 V) theo đúng hướng. Trượt nắp lưng về đúng vị trí.

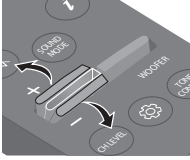
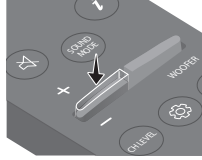





Cách Sử dụng Điều khiển từ xa



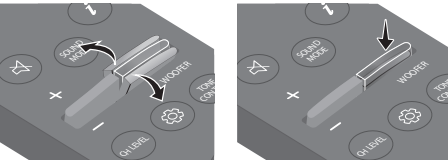

1	 Nguồn điện	Bật và tắt Soundbar.
2	 Nguồn tín hiệu	Nhấn để chọn nguồn tín hiệu được kết nối với Soundbar.
3	 Tắt tiếng	Nhấn nút  (Tắt tiếng) để tắt tiếng. Nhấn nút này một lần nữa để bật tiếng.
4	 Âm lượng	  Nhấn nút lên hoặc xuống để điều chỉnh âm lượng. <ul style="list-style-type: none">• Tắt tiếng Nhấn nút Âm lượng để tắt tiếng. Nhấn nút này một lần nữa để bật tiếng.

<p>5</p>	 <p>CH LEVEL</p>	<p>Bạn có thể điều chỉnh âm lượng của mỗi loa bằng cách nhấn nút này.</p> <ul style="list-style-type: none"> • Nhấn nút này để chọn CENTER LEVEL hoặc SIDE LEVEL, sau đó điều chỉnh âm lượng trong khoảng từ -6 đến +6 bằng các nút Lên/Xuống. • Nếu kết nối với Loa sau (được bán riêng), thì cài đặt REAR LEVEL sẽ được hỗ trợ. Để điều chỉnh âm lượng của REAR LEVEL trong khoảng từ -6 đến +6 bằng các nút Lên/Xuống.
<p>6</p>	 <p>Điều khiển Âm thanh</p>	<p>Bạn có thể đặt chức năng âm thanh bằng cách nhấn nút này. Bạn có thể điều chỉnh cài đặt mong muốn bằng nút Lên/Xuống.</p> <p>NIGHT MODE ON/OFF → VOICE ENHANCE ON/OFF → AUDIO SYNC</p> <ul style="list-style-type: none"> - NIGHT MODE ON/OFF Chế độ này được tối ưu hóa để xem vào buổi tối với cài đặt được điều chỉnh để giảm âm lượng nhưng vẫn giúp nghe rõ lời thoại. - VOICE ENHANCE ON/OFF Chế độ này giúp dễ nghe thấy lời thoại trong phim và chương trình truyền hình. - AUDIO SYNC Nếu video trên TV và âm thanh phát ra từ Soundbar không khớp với nhau, hãy nhấn nút  (Điều khiển âm thanh) để chọn AUDIO SYNC, sau đó đặt độ trễ âm thanh trong khoảng 0~300 mili giây bằng nút Lên/Xuống. (Không khả dụng ở chế độ “USB” hoặc “BT”.) • Có thể ON/OFF chức năng âm thanh NIGHT MODE và VOICE ENHANCE bằng các nút Lên/Xuống. • Bấm và giữ nút  (Điều khiển âm thanh) trong khoảng 5 giây để điều chỉnh âm thanh cho từng băng tần. 150Hz, 300Hz, 600Hz, 1,2kHz, 2,5kHz, 5kHz, và 10kHz mà các giá trị có thể lựa chọn được (Trái/Phải) và mỗi giá trị có thể được điều chỉnh theo một giá trị thiết lập từ -6 ~ +6 (Lên/Xuống). (Đảm bảo chế độ Âm thanh được đặt thành “STANDARD”.)
<p>7</p>	 <p>Bluetooth PAIR</p>	<p>Chuyển Soundbar sang chế độ ghép nối với Bluetooth. Nhấn vào nút  PAIR rồi chờ màn hình “BT PAIRING” kết nối với một thiết bị Bluetooth mới.</p>
<p>8</p>	 <p>Phát/Tạm dừng</p>	<p>Bạn cũng có thể nhấn nút này để phát hoặc tạm dừng nhạc.</p>

<p>9</p>	 <p>Lên/Xuống/ Trái/Phải</p>	 <p>Nhấn vào các vùng được chỉ định để chọn Lên/Xuống/Trái/Phải.</p> <p>Nhấn Lên/Xuống/Trái/Phải trên nút để chọn hoặc đặt chức năng.</p> <ul style="list-style-type: none"> • Lặp lại Để sử dụng chức năng Lặp lại ở chế độ "USB", hãy nhấn nút Lên. • Bỏ qua Nhạc Nhấn nút Phải để chọn tập tin nhạc tiếp theo. Nhấn nút Trái để chọn tập tin nhạc trước. • ID SET Nhấn và giữ nút Lên trong 5 giây để hoàn tất ID SET (khi kết nối với loa siêu trầm không dây hoặc loa sau không dây).
<p>10</p>	 <p>Thông tin</p>	<p>Nhấn để hiển thị thông tin về chức năng hiện tại hoặc bộ giải mã có sẵn.</p>

<p>11</p>	<p> SOUND MODE</p>	<p>Bạn có thể nhấn nút này để chọn chế độ âm thanh mong muốn.</p> <p>SURROUND SOUND → GAME → ADAPTIVE → DTS VIRTUAL:X → BASS BOOST → STANDARD</p> <ul style="list-style-type: none"> - SURROUND SOUND Mang đến trường âm thanh rộng hơn so với chế độ tiêu chuẩn. - GAME Mang đến âm thanh nổi để bạn đắm mình vào hành động khi chơi game. - ADAPTIVE Phân tích nội dung trong thời gian thực và tự động cung cấp trường âm thanh tối ưu dựa trên các đặc điểm của nội dung. - DTS VIRTUAL:X Âm thanh 3D đắm chìm từ bất kỳ nội dung nào. - BASS BOOST Chế độ trường âm thanh tập trung vào âm thanh trầm. - STANDARD Phát ra âm thanh gốc. <ul style="list-style-type: none"> • DRC (Dynamic Range Control) Cho phép bạn áp dụng điều khiển dải động cho các bài hát Dolby Digital. Nhấn và giữ nút SOUND MODE trong hơn 5 giây khi Soundbar tắt nguồn để bật hoặc tắt DRC (Điều khiển Dải Động). Khi bật DRC, âm thanh lớn giảm. (Âm thanh có thể bị méo.) • Bluetooth Power Tính năng này sẽ tự động bật Soundbar khi nhận được yêu cầu kết nối từ TV hoặc thiết bị Bluetooth đã kết nối trước đó. Theo mặc định, cài đặt sẽ Bật. <ul style="list-style-type: none"> - Nhấn và giữ nút SOUND MODE trong hơn 5 giây để tắt chức năng Nguồn Bluetooth.
<p>12</p>	<p> WOOFER MỨC WOOFER (ÂM TRẦM)</p>	<p></p> <p>Nhấn nút lên hoặc xuống để điều chỉnh âm lượng của loa trầm (âm trầm) về -12 hoặc từ -6 đến +6. Để đặt mức âm lượng loa trầm (âm trầm) về 0 (Mặc định), hãy nhấn nút này.</p>
<p>13</p>	<p> TONE CONTROL</p>	<p>Bạn có thể nhấn nút này để điều chỉnh âm lượng của âm cao hoặc âm trầm.</p> <ul style="list-style-type: none"> • Nhấn nút này để chọn TREBLE hoặc BASS, sau đó điều chỉnh âm lượng trong khoảng từ -6 đến +6 bằng các nút Lên/Xuống. Khi mức âm trầm thay đổi, mức loa trầm cũng sẽ được điều chỉnh theo.

Sử dụng các Nút Ấn (Các nút có nhiều chức năng)

Nút Ấn		Trang tham khảo
Nút trên Điều khiển Từ xa	Chức năng	
WOOFER (Lên)	Bật/Tắt Điều khiển từ xa tivi (Chờ)	Trang 14
Trái	Bật/tắt chức năng Tự động kết nối TV (BT Sẵn sàng)	Trang 23
Lên	ID SET	Trang 11
 (Điều khiển Âm thanh)	EQ 7 Dải	Trang 10
SOUND MODE	DRC ON/OFF (Chờ)	Trang 12
	Bluetooth Power	Trang 12
 PAIR	Bật/tắt Đa kết nối Bluetooth (Chờ)	Trang 30

Thông số kỹ thuật đầu ra cho các chế độ hiệu ứng âm thanh khác nhau

Hiệu ứng		Đầu vào	Đầu ra	
			Không có Bộ Loa Sau Không dây	Có Bộ Loa Sau Không dây
 SOUND MODE	SURROUND SOUND	2.0 kênh	5.1 kênh	7.1 kênh
		5.1 kênh	5.1 kênh	7.1 kênh
	GAME	2.0 kênh	5.1 kênh	7.1 kênh
		5.1 kênh	5.1 kênh	7.1 kênh
	ADAPTIVE	2.0 kênh	5.1 kênh	7.1 kênh
		5.1 kênh	5.1 kênh	7.1 kênh
	DTS VIRTUAL:X	2.0 kênh	5.1 kênh	7.1 kênh
		5.1 kênh	5.1 kênh	7.1 kênh
	BASS BOOST	2.0 kênh	5.1 kênh	7.1 kênh
		5.1 kênh	5.1 kênh	7.1 kênh
	STANDARD	2.0 kênh	2.1 kênh	2.1 kênh
		5.1 kênh	5.1 kênh	5.1 kênh

- Có thể mua riêng Bộ loa sau không dây của Samsung. Để mua một Bộ, hãy liên hệ với nhà cung cấp mà bạn đã mua Soundbar.
- Loa sau sẽ không phát âm thanh cho đầu ra 2 kênh trong khi đang sử dụng chế độ **STANDARD**. Để bật âm thanh cho Loa sau, hãy chuyển sang chế độ hiệu ứng **SURROUND SOUND**.







Điều chỉnh âm lượng Soundbar bằng điều khiển từ xa TV

Điều chỉnh âm lượng Soundbar bằng điều khiển từ xa của TV.

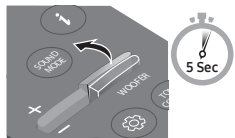
- Chức năng này chỉ có thể sử dụng bằng điều khiển từ xa IR. Điều khiển từ xa Bluetooth (điều khiển từ xa yêu cầu ghép đôi) không được hỗ trợ.
- Đặt loa TV thành **Loa ngoài** để sử dụng chức năng này.
- Các nhà sản xuất hỗ trợ chức năng này:
Samsung, VIZIO, LG, Sony, Sharp, PHILIPS, PANASONIC, TOSHIBA, Hisense, RCA

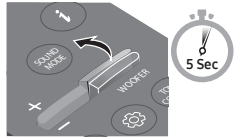
1. Tắt Soundbar.
2. Nhấn và giữ nút **WOOFER** trong 5 giây.

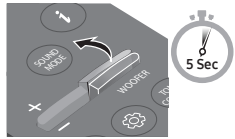
Mỗi khi bạn nhấn và giữ nút **WOOFER** trong 5 giây, chế độ sẽ thay đổi theo thứ tự sau: **"OFF-TV REMOTE"** (Chế độ mặc định), **"SAMSUNG-TV REMOTE"**, **"ALL-TV REMOTE"**.

Nút trên Điều khiển Từ xa	Màn hình	Trạng thái
	(Chế độ mặc định) OFF-TV REMOTE 	Tắt điều khiển từ xa TV.
	SAMSUNG-TV REMOTE 	Bật điều khiển từ xa IR của TV Samsung.
	ALL-TV REMOTE 	Bật điều khiển từ xa IR của TV bên thứ ba.

04 KẾT NỐI SOUNDBAR

Kết nối với Nguồn Điện

Sử dụng các bộ phận nguồn để kết nối Loa trầm và Soundbar với ổ cắm điện theo thứ tự sau:

- Đối với nguồn điện và công suất Tiêu thụ, hãy tham khảo nhãn đính kèm với sản phẩm.
(Nhãn : Đáy của Thiết bị Chính Soundbar)
- 1. Cắm dây nguồn vào Loa siêu trầm.
- 2. Cắm dây nguồn vào bộ điều hợp AC/DC. Kết nối bộ điều hợp AC/DC (có dây nguồn) với Soundbar.
- 3. Kết nối nguồn với Soundbar và Loa siêu trầm.
 - Kết nối nguồn với Loa siêu trầm trước tiên. Loa siêu trầm sẽ tự động kết nối khi bật Soundbar.

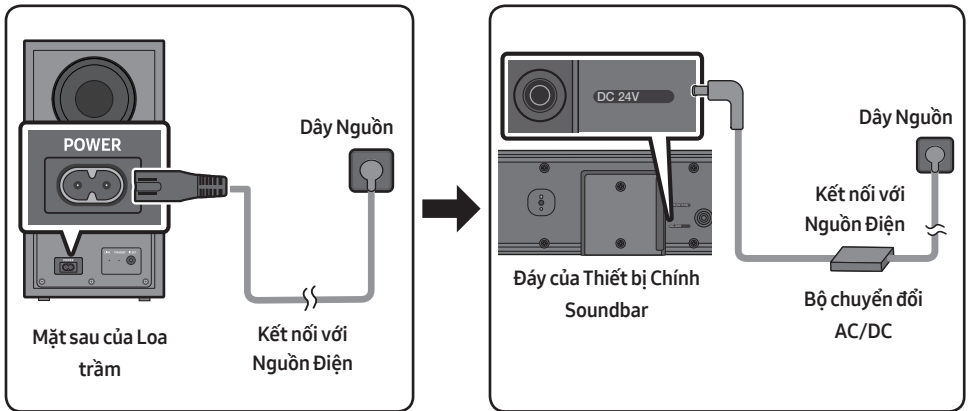

- Bảo đảm rằng bạn đặt Bộ chuyển đổi AC/DC nằm phẳng trên bàn hoặc sàn. Nếu bạn để Bộ chuyển đổi AC/DC treo lủng lẳng với đầu vào dây AC hướng lên trên, thì nước hoặc các dị vật có thể rơi vào trong Bộ chuyển đổi và khiến Bộ chuyển đổi gặp trục trặc.
- Nếu bạn rút phích cắm và cắm lại dây nguồn khi sản phẩm đang bật, Soundbar sẽ tự động bật.

Kết nối thủ công với loa trầm nếu không kết nối tự động được

Kiểm tra trước khi kết nối thủ công

- Kiểm tra xem cáp điện có được kết nối đúng cách vào Soundbar và loa trầm không.
- Bảo đảm rằng Soundbar được bật.

1. Nhấn và giữ **ID SET** trên mặt sau của loa siêu trầm trong ít nhất 5 giây chỉ khi đèn màu đỏ bên phải sáng ổn định hoặc đèn màu lam nhấp nháy chậm.
 - Đèn báo màu đỏ ở mặt sau của loa trầm sẽ tắt và đèn báo màu xanh lam sẽ nhấp nháy.

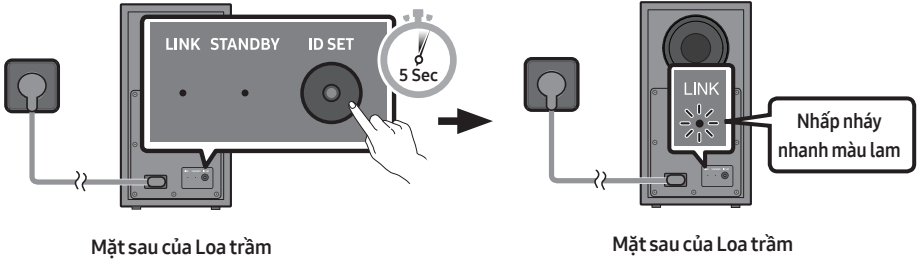

2. Nhấn và giữ nút **Lên** trên điều khiển từ xa trong ít nhất 5 giây.
 - Thông báo **ID SET** sẽ xuất hiện trên màn hình của Soundbar một lúc rồi biến mất.
 - Soundbar sẽ tự động bật nguồn khi hoàn thành **ID SET**.

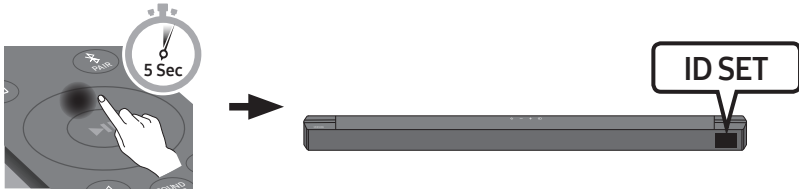

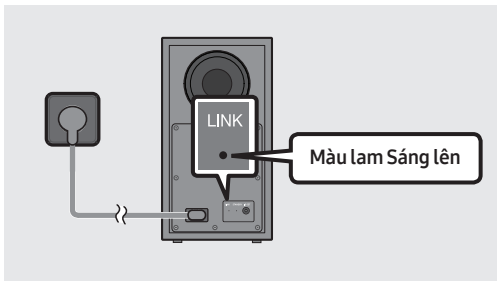

3. Kiểm tra xem đèn LED LINK đã chuyển sang màu lam hết chưa (kết nối hoàn tất).

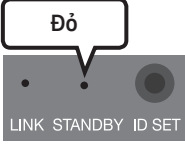

Đèn LED LINK sẽ dừng nhấp nháy và phát ra màu lam khi kết nối được thiết lập giữa Soundbar và Loa trầm Không dây.

Đèn báo LED ở mặt sau của Loa trầm

LED	Trạng thái	Mô tả	Giải pháp
 <p>Xanh lam</p>	Bật	Kết nối thành công (hoạt động bình thường)	-
	Nhấp nháy	Đang khôi phục kết nối	Kiểm tra xem liệu cáp nguồn gắn với thiết bị Soundbar chính đã được kết nối đúng chưa hoặc chờ khoảng 5 phút. Nếu vẫn nhấp nháy, hãy thử kết nối loa trầm phụ thủ công. Xem trang 16.
 <p>Đỏ</p>	Bật	Chờ (thiết bị chính của Soundbar tắt)	Kiểm tra xem cáp điện có được kết nối đúng cách vào thiết bị chính của Soundbar không.
		Không kết nối được	Kết nối lần nữa. Xem hướng dẫn về cách kết nối thủ công trên trang 16.
 <p>Đỏ và xanh lam</p>	Nhấp nháy	Trục trục	Xem thông tin liên hệ với Trung tâm Dịch vụ Samsung trong tài liệu hướng dẫn.

GHI CHÚ

- Trước khi di chuyển hay lắp sản phẩm này, hãy nhớ tắt nguồn điện và rút dây điện.
- Nếu thiết bị chính bị tắt nguồn, thì loa trầm không dây sẽ chuyển sang chế độ chờ và đèn LED STANDBY ở mặt sau sẽ sáng Đỏ sau khi nhấp nháy màu Xanh lam vài lần.
- Nếu bạn dùng thiết bị có sử dụng cùng tần số (5,8 GHz) như Soundbar ở gần Soundbar, thì sóng giao thoa có thể làm ngắt tiếng.
- Khoảng cách truyền tín hiệu không dây tối đa của thiết bị chính là 10 mét, nhưng khoảng cách này có thể thay đổi theo môi trường hoạt động. Nếu có tường kim loại hoặc bê tông cốt thép ngăn cách giữa thiết bị chính và loa trầm không dây, thì hệ thống hoàn toàn không thể hoạt động, vì tín hiệu không dây không thể đi xuyên qua kim loại.

CHÚ Ý

- Âm thanh nhận tín hiệu không dây được tích hợp bên trong loa trầm không dây. Không để thiết bị dính nước hoặc hơi ẩm.
- Để đạt hiệu suất nghe tối ưu, hãy đảm bảo khu vực xung quanh loa siêu trầm không dây và Loa sau không dây (bán riêng) không có bất kỳ vật cản nào

Kết nối Bộ loa sau không dây của Samsung với Soundbar

Mở rộng sang âm thanh vòm hoàn toàn không dây bằng cách kết nối Bộ loa sau không dây của Samsung (SWA-9200S, được bán riêng) với Soundbar.

Để biết thông tin chi tiết về các kết nối, hãy xem sách hướng dẫn sử dụng Bộ loa sau không dây của Samsung.

05 DÙNG KẾT NỐI CÓ DÂY VỚI TV

Nghe âm thanh từ TV trên Soundbar bằng kết nối không dây hoặc có dây.

- Khi Soundbar được kết nối với TV Samsung đã chọn, bạn có thể điều khiển Soundbar bằng điều khiển từ xa của TV.
 - Các TV Thông minh của Samsung phiên bản 2017 trở lên sẽ hỗ trợ tính năng này và hỗ trợ cả Bluetooth khi bạn kết nối Soundbar với TV bằng cáp quang.
 - Chức năng này cũng cho phép bạn sử dụng menu của TV để điều chỉnh trường âm thanh và nhiều cài đặt khác, cũng như chỉnh âm lượng và tắt tiếng.

Phương thức 1. Kết nối với TV bằng Cáp HDMI

⚠ CHÚ Ý

- Để kết nối cáp HDMI giữa TV và Soundbar, hãy nhớ kết nối các thiết bị đầu cuối được đánh dấu ARC. Nếu không, âm thanh TV có thể không được phát ra.
- Cáp nên sử dụng là **High Speed HDMI Cable with Ethernet**.

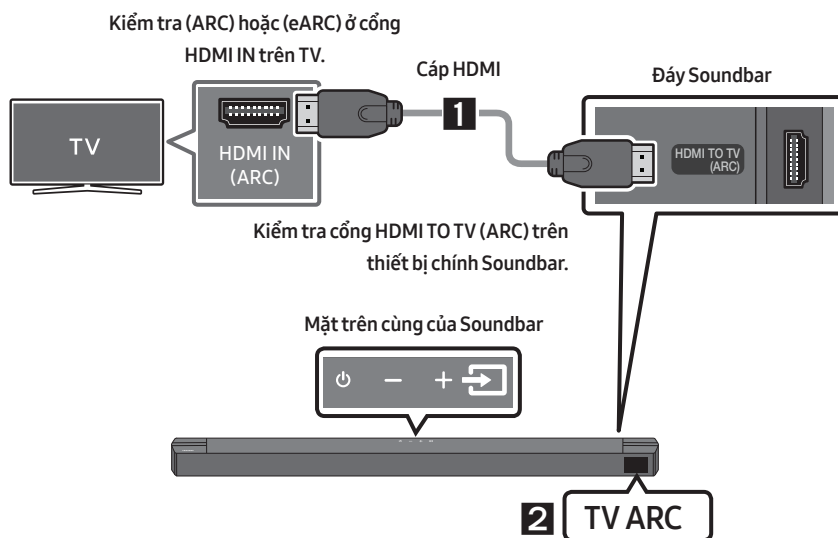

1. Bật Soundbar và TV, nối cáp HDMI như trong hình minh họa.
2. “TV ARC” sẽ xuất hiện trên cửa sổ hiển thị của thiết bị chính Soundbar và Soundbar sẽ phát âm thanh từ TV.

- Nếu TV không có tiếng, hãy nhấn vào nút  (**Nguồn tín hiệu**) trên điều khiển từ xa hoặc ở mặt trên cùng của Soundbar để chuyển sang chế độ “**TV ARC**”. Màn hình hiển thị “**TV ARC**”, sau đó TV sẽ có tiếng.
- Nếu tính năng “**TV ARC**” không xuất hiện trong cửa sổ hiển thị của thiết bị chính Soundbar thì bạn cần xác nhận rằng cáp HDMI đã được cắm đúng cổng.
- Sử dụng các nút âm lượng trên điều khiển từ xa của TV để thay đổi âm lượng trên Soundbar.

GHI CHÚ

- HDMI là giao diện cho phép truyền dữ liệu video và âm thanh kỹ thuật số chỉ qua một đầu nối.
- Nếu TV có cổng ARC, hãy cắm cáp HDMI vào cổng HDMI IN (ARC).
- Chúng tôi khuyên bạn nên sử dụng cáp HDMI không lõi, nếu được. Nếu bạn dùng cáp HDMI có lõi, hãy sử dụng loại có đường kính không quá 14 mm.
- Chức năng này không khả dụng nếu cáp HDMI không hỗ trợ ARC.
- Khi âm thanh trong chương trình phát được mã hoá trong Dolby Digital và “Định dạng Âm thanh Đầu ra Kỹ thuật số” trên TV của bạn được đặt thành PCM, chúng tôi khuyên bạn nên đổi cài đặt sang Dolby Digital. Khi thay đổi cài đặt trên TV, bạn sẽ được tận hưởng chất lượng âm thanh tốt hơn. (Từ ngữ trên menu TV có thể khác đối với Dolby Digital và PCM, tùy thuộc vào nhà sản xuất TV.)

Phương thức 2. Kết nối bằng Cáp quang

Danh sách kiểm tra trước khi kết nối

- Khi bạn sử dụng cáp quang và thiết bị đầu cuối có nắp, hãy nhớ tháo nắp ra.

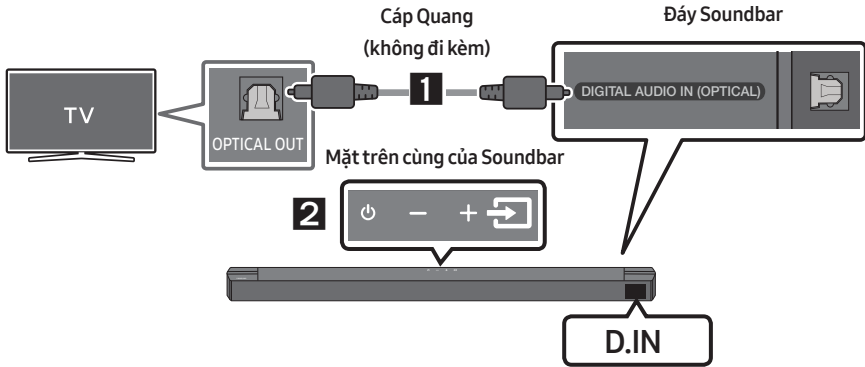

1. Cắm cáp quang (không đi kèm) kỹ thuật số vào giắc **DIGITAL AUDIO IN (OPTICAL)** trên Soundbar và giắc OPTICAL OUT của TV.
2. Nhấn nút  (**Nguồn tín hiệu**) ở mặt trên cùng hoặc trên điều khiển từ xa, rồi chọn chế độ "**D.IN**".
3. Âm thanh TV được phát ra từ Soundbar.

06 DÙNG KẾT NỐI KHÔNG DÂY VỚI TV

Kết nối qua Bluetooth

Khi kết nối thiết bị với TV qua Bluetooth, bạn có thể nghe âm thanh stereo mà không cần phải lắp cáp.

- Bạn chỉ có thể kết nối với một TV tại một thời điểm.

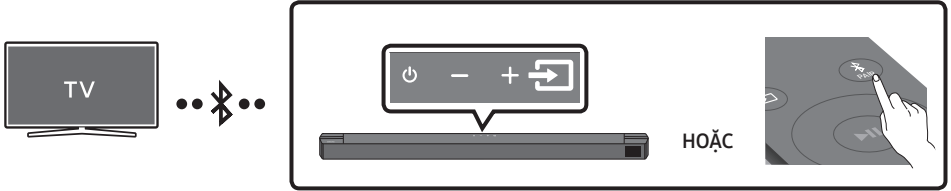

Kết nối ban đầu

1. Nhấn nút **PAIR** trên xa điều khiển để chuyển sang chế độ **"BT PAIRING"**.

(HOẶC)

- a. Nhấn nút **(Nguồn tín hiệu)** ở mặt trên cùng, rồi chọn **"BT"**.
"BT" tự động đổi thành **"BT PAIRING"** sau vài giây hoặc đổi thành **"BT READY"** nếu có kết nối được ghi nhận.
- b. Khi **"BT READY"** xuất hiện, nhấn và giữ nút **(Nguồn tín hiệu)** ở mặt trên cùng của Soundbar thêm 5 giây nữa để hiển thị **"BT PAIRING"**.

2. Chọn chế độ Bluetooth trên TV. (Để biết thêm thông tin, hãy xem tài liệu hướng dẫn của TV.)

3. Chọn **"[AV] B-Series Soundbar"** trong danh sách trên màn hình TV.

Soundbar khả dụng sẽ được biểu thị bằng thông báo **"Need Pairing"** hoặc **"Paired"** trên danh sách thiết bị Bluetooth của TV. Để kết nối với Soundbar, hãy chọn thông báo và thiết lập kết nối.

- Khi TV được kết nối, **[Tên TV] → "BT"** sẽ xuất hiện trên màn hình trước của Soundbar.

4. Bây giờ, bạn có thể nghe âm thanh từ TV qua Soundbar.

Nếu thiết bị không kết nối được

- Nếu Soundbar đã kết nối trước đây (ví dụ: **"[AV] B-Series Soundbar"**) xuất hiện trong danh sách, hãy xóa mục đó.
- Sau đó lặp lại các bước từ 1 đến 3.

LƯU Ý



- Sau khi bạn đã kết nối Soundbar với TV của mình lần đầu tiên, hãy sử dụng chế độ **"BT READY"** để kết nối lại.

Ngắt kết nối giữa Soundbar và TV

Nhấn nút  (Nguồn tín hiệu) ở mặt trên cùng hoặc trên điều khiển từ xa, rồi chuyển sang chế độ bất kỳ, trừ "BT".

- Quá trình ngắt kết nối sẽ mất thời gian vì TV phải nhận được tín hiệu phản hồi từ Soundbar. (Thời gian đợi có thể thay đổi theo mẫu TV.)
- Để hủy kết nối Bluetooth tự động giữa Soundbar và TV, hãy nhấn nút **Trái** trên điều khiển từ xa trong 5 giây với Soundbar ở trạng thái "**BT READY**". (Bật → Tắt)

Sự khác nhau giữa BT READY và BT PAIRING?

- **BT READY** : Trong chế độ này, bạn có thể tìm kiếm các TV đã kết nối trước đó hoặc kết nối với một thiết bị di động đã từng kết nối với Soundbar.
- **BT PAIRING** : Trong chế độ này, bạn có thể kết nối thiết bị mới với Soundbar. (Nhấn nút  **PAIR** trên điều khiển từ xa hoặc nhấn và giữ nút  (Nguồn tín hiệu) ở mặt trên cùng của Soundbar thêm 5 giây nữa khi Soundbar đang ở chế độ "**BT**".)

GHI CHÚ

- Nếu bạn được yêu cầu nhập mã PIN khi kết nối với thiết bị Bluetooth, hãy nhập <0000>.
- Ở chế độ kết nối Bluetooth, kết nối Bluetooth sẽ bị mất nếu khoảng cách giữa Soundbar và thiết bị Bluetooth vượt quá 10 mét.
- Soundbar sẽ tự động tắt sau 18 duy trì trạng thái Sẵn sàng.
- Soundbar có thể không tìm kiếm hoặc kết nối Bluetooth chính xác trong các trường hợp sau:
 - Nếu có điện trường mạnh quanh Soundbar.
 - Trong trường hợp có hai thiết bị Bluetooth trở lên đồng thời được ghép đôi với Soundbar.
 - Nếu thiết bị Bluetooth đã tắt, không ở đúng vị trí hoặc gặp trục trặc.
- Các thiết bị điện tử có thể gây nhiễu sóng vô tuyến. Phải đặt các thiết bị phát sóng điện từ cách xa thiết bị chính Soundbar, ví dụ như lò vi sóng, thiết bị mạng LAN không dây v.v...

07 KẾT NỐI VỚI THIẾT BỊ BÊN NGOÀI

Kết nối với một thiết bị bên ngoài qua kết nối có dây hoặc kết nối Bluetooth để phát âm thanh từ thiết bị bên ngoài đó qua Soundbar.

Phương thức 1. Kết nối bằng Cáp HDMI

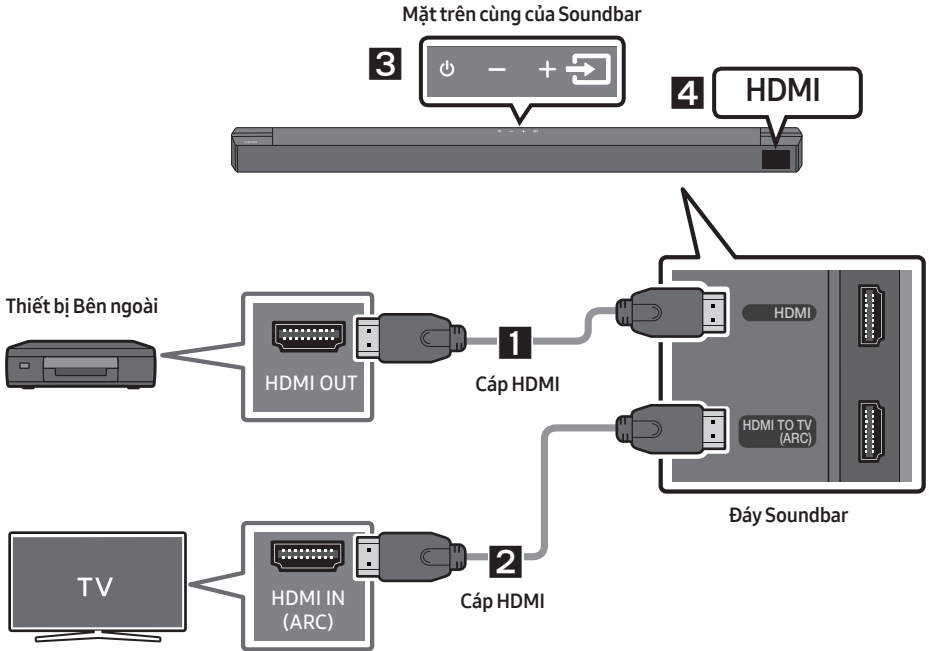

1. Kết nối cáp HDMI từ cổng **HDMI** trên cạnh dưới của Soundbar với cổng HDMI OUT trên thiết bị kỹ thuật số của bạn.
2. Kết nối cáp HDMI từ cổng **HDMI TO TV (ARC)** trên cạnh dưới của Soundbar với cổng HDMI IN trên TV của bạn.
3. Nhấn nút  (**Nguồn tín hiệu**) ở mặt trên cùng hoặc trên điều khiển từ xa, rồi chọn “HDMI”.
4. Chế độ “HDMI” sẽ xuất hiện trên màn hình hiển thị của Soundbar và âm thanh sẽ phát ra.

Phương thức 2. Kết nối bằng Cáp quang

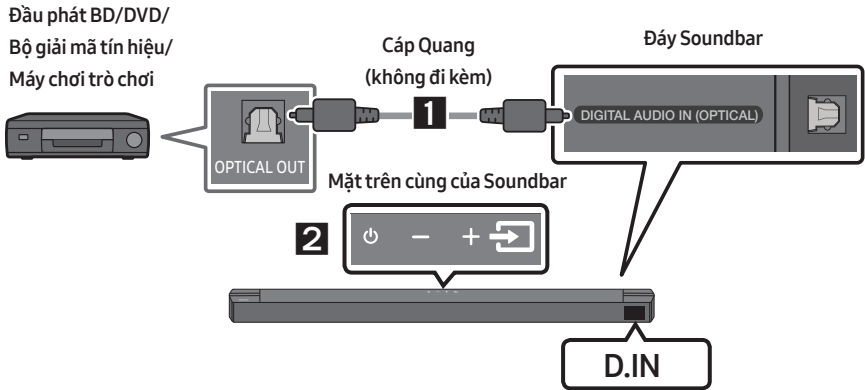

1. Kết nối **DIGITAL AUDIO IN (OPTICAL)** trên thiết bị chính với giắc OPTICAL OUT của Thiết bị Nguồn bằng cáp quang (không đi kèm) kỹ thuật số.
2. Chọn chế độ "**D.IN**" bằng cách nhấn nút  (**Nguồn tín hiệu**) ở mặt trên cùng hoặc trên điều khiển từ xa.

08 KẾT NỐI VỚI THIẾT BỊ LƯU TRỮ USB

Bạn có thể phát tập tin nhạc trên thiết bị lưu trữ USB qua Soundbar.

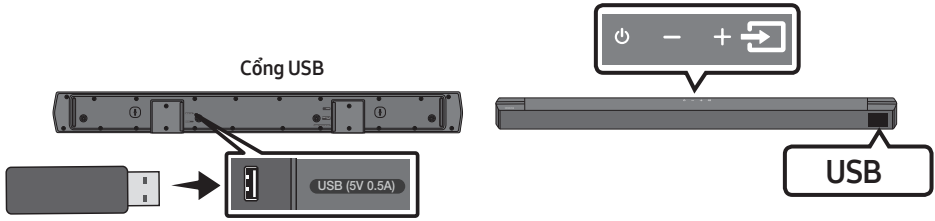

1. Kết nối thiết bị USB với cổng USB ở mặt dưới sản phẩm.
2. Nhấn nút  (**Nguồn tín hiệu**) ở mặt trên cùng hoặc trên điều khiển từ xa, rồi chọn “USB”.
3. “USB” sẽ xuất hiện trên màn hình hiển thị.
4. Phát tập tin nhạc trên thiết bị lưu trữ USB qua Soundbar.
 - Soundbar tự động tắt (Auto Power Down) nếu không có tín hiệu âm thanh từ ổ USB hoặc không có kết nối ổ USB trong hơn 18 phút.

Danh sách Kiểu Định dạng Tập tin Tương thích

Phần mở rộng	Codec	Tốc độ lấy mẫu	Tốc độ bit
*.mp3	MPEG1 Layer2	32kHz ~ 48kHz	32kbps ~ 320kbps
	MPEG1 Layer3	32kHz ~ 48kHz	32kbps ~ 320kbps
	MPEG2 Layer3	16kHz ~ 24kHz	8kbps ~ 160kbps
	MPEG2.5 Layer3	8kHz ~ 12kHz	8kbps ~ 160kbps
*.ogg	Vorbis	32kHz ~ 48kHz	45kbps ~ 500kbps
*.aac *.m4a *.mp4	AAC-LC (Chỉ Âm thanh MPEG2/MPEG4)	32kHz ~ 48kHz	32kbps ~ 320kbps
*.wav	LPCM	32kHz ~ 192kHz	1024kbps ~ 9216kbps
*.flac	FLAC	32kHz ~ 192kHz	162kbps ~ 8100kbps
*.aiff	AIFF	32kHz ~ 192kHz	1024kbps ~ 9216kbps

- Nếu có quá nhiều thư mục (khoảng 200) và tập (khoảng 2000) được lưu trữ trên thiết bị USB, Soundbar có thể mất một khoảng thời gian để truy cập và phát tập.
- Hệ thống tập tin USB được hỗ trợ: FAT16, FAT32, NTFS

09 KẾT NỐI VỚI THIẾT BỊ DI ĐỘNG

Kết nối qua Bluetooth

Khi kết nối sản phẩm với một thiết bị di động qua Bluetooth, bạn có thể nghe âm thanh stereo mà không cần phải lắp cáp.

- Khi bạn kết nối thiết bị Bluetooth được ghép nối với Soundbar đang tắt, Soundbar sẽ tự động bật.
- Chỉ có thể kết nối cùng lúc với một TV hoặc hai thiết bị Bluetooth.

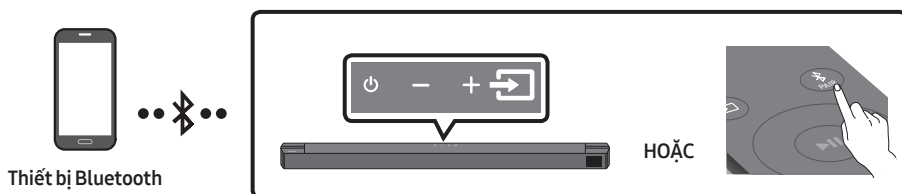

Kết nối ban đầu

- Khi kết nối với một thiết bị Bluetooth mới, hãy đảm bảo thiết bị đó nằm trong khoảng cách 1 m.

1. Nhấn nút **PAIR** trên xa điều khiển để chuyển sang chế độ **"BT PAIRING"**.

- (HOẶC) a. Nhấn nút **(Nguồn tín hiệu)** ở mặt trên cùng, rồi chọn **"BT"**.
"BT" tự động đổi thành **"BT PAIRING"** sau vài giây hoặc đổi thành **"BT READY"** nếu có kết nối được ghi nhận.
- b. Khi **"BT READY"** xuất hiện, nhấn và giữ nút **(Nguồn tín hiệu)** ở mặt trên cùng của Soundbar thêm 5 giây nữa để hiển thị **"BT PAIRING"**.

2. Chọn **"[AV] B-Series Soundbar"** trong danh sách.

- Khi Soundbar được kết nối với thiết bị Bluetooth, **[Tên Thiết bị Bluetooth]** → **"BT"** sẽ xuất hiện trên màn hình phía trước.

3. Phát tập tin nhạc trên thiết bị được kết nối bằng Bluetooth qua Soundbar.



Nếu thiết bị không kết nối được

- Nếu Soundbar đã kết nối trước đây (ví dụ: **"[AV] B-Series Soundbar"**) xuất hiện trong danh sách, hãy xóa mục đó.
- Sau đó, lặp lại bước 1 và 2.

LƯU Ý

- Sau khi bạn đã kết nối Soundbar với thiết bị di động của mình lần đầu tiên, hãy sử dụng chế độ **"BT READY"** để kết nối lại.

Sự khác nhau giữa BT READY và BT PAIRING?

- **BT READY** : Trong chế độ này, bạn có thể tìm kiếm các TV đã kết nối trước đó hoặc kết nối với một thiết bị di động đã từng kết nối với Soundbar.
- **BT PAIRING** : Trong chế độ này, bạn có thể kết nối thiết bị mới với Soundbar. (Nhấn nút  **PAIR** trên điều khiển từ xa hoặc nhấn và giữ nút  (**Nguồn tín hiệu**) ở mặt trên cùng của Soundbar thêm 5 giây nữa khi Soundbar đang ở chế độ “BT”.)

GHI CHÚ

- Nếu bạn được yêu cầu nhập mã PIN khi kết nối với thiết bị Bluetooth, hãy nhập <0000>.
- Ở chế độ kết nối Bluetooth, kết nối Bluetooth sẽ bị mất nếu khoảng cách giữa Soundbar và thiết bị Bluetooth vượt quá 10 mét.
- Soundbar tự động tắt sau 18 phút ở trạng thái “**BT READY**”.
- Soundbar có thể không tìm kiếm hoặc kết nối Bluetooth chính xác trong các trường hợp sau:
 - Nếu có điện trường mạnh quanh Soundbar.
 - Nếu có nhiều thiết bị Bluetooth được ghép đôi cùng lúc với Soundbar.
 - Nếu thiết bị Bluetooth đã tắt, không ở đúng vị trí hoặc gặp trục trặc.
- Các thiết bị điện tử có thể gây nhiễu sóng vô tuyến. Phải đặt các thiết bị phát sóng điện từ cách xa thiết bị chính Soundbar, ví dụ như lò vi sóng, thiết bị mạng LAN không dây v.v...
- Soundbar hỗ trợ dữ liệu SBC (44,1kHz, 48kHz).
- Chỉ kết nối với thiết bị Bluetooth hỗ trợ chức năng A2DP (AV).
- Khi bạn ghép đôi Soundbar với thiết bị Bluetooth, chọn “[**AV**] **B-Series Soundbar**” từ danh sách thiết bị được quét của thiết bị sẽ tự động thay đổi Soundbar sang chế độ “**BT**”.
 - Chỉ khả dụng nếu Soundbar có trong danh sách những thiết bị được ghép đôi của thiết bị Bluetooth. (Thiết bị Bluetooth và Soundbar phải được ghép đôi trước đó ít nhất một lần.)
- Soundbar sẽ xuất hiện trong danh sách thiết bị được tìm kiếm của thiết bị Bluetooth chỉ khi Soundbar hiển thị “**BT PAIRING**”.

Bật Bluetooth Power (SOUND MODE)

Nếu thiết bị Bluetooth đã được ghép nối trước đó cố gắng ghép nối với Soundbar khi chức năng Bluetooth Power bật và Soundbar tắt thì Soundbar sẽ tự động bật.

1. Nhấn và giữ nút **SOUND MODE** trong hơn 5 giây trên điều khiển từ xa khi Soundbar bật.
2. “**ON-BLUETOOTH POWER**” xuất hiện trên màn hình của Soundbar.

Ngắt kết nối giữa thiết bị Bluetooth và Soundbar

Bạn có thể ngắt kết nối thiết bị Bluetooth khỏi Soundbar. Để biết hướng dẫn, xem sách hướng dẫn sử dụng thiết bị Bluetooth.

- Soundbar sẽ bị ngắt kết nối.
- Khi Soundbar được ngắt kết nối với thiết bị Bluetooth, Soundbar sẽ hiển thị **"BT DISCONNECTED"** trên màn hình phía trước.

Ngắt kết nối giữa Soundbar và thiết bị Bluetooth

Nhấn nút  (**Nguồn tín hiệu**) ở mặt trên cùng hoặc trên điều khiển từ xa, rồi chuyển sang chế độ bất kỳ, ngoại trừ **"BT"**.

- Quá trình ngắt kết nối sẽ mất thời gian vì thiết bị Bluetooth phải nhận được tín hiệu phản hồi từ Soundbar. (Thời gian ngắt kết nối có thể thay đổi theo thiết bị Bluetooth)
- Khi Soundbar được ngắt kết nối với thiết bị Bluetooth, Soundbar sẽ hiển thị **"BT DISCONNECTED"** trên màn hình phía trước.

GHI CHÚ

- Ở chế độ kết nối Bluetooth, kết nối Bluetooth sẽ bị mất nếu khoảng cách giữa Soundbar và thiết bị Bluetooth vượt quá 10 m.
- Soundbar tự động tắt sau 18 phút ở trạng thái Sẵn sàng.

Giới thiệu thêm về Bluetooth

Bluetooth là công nghệ cho phép các thiết bị tương thích Bluetooth dễ dàng kết nối với nhau bằng kết nối không dây ngắn.

- Thiết bị Bluetooth có thể gây ra nhiễu hoặc sai hỏng, tùy thuộc vào việc sử dụng khi:
 - Một phần cơ thể của bạn tiếp xúc với hệ thống nhận/truyền của thiết bị Bluetooth hoặc Soundbar.
 - Tùy theo biến đổi điện từ các cản trở do tường, góc hoặc vách ngăn văn phòng tạo nên.
 - Tiếp xúc với nhiễu điện từ các thiết bị có cùng băng tần, bao gồm thiết bị y tế, lò vi sóng và LAN không dây.
- Ghép nối Soundbar với thiết bị Bluetooth trong khi duy trì được khoảng cách gần.
- Khoảng cách giữa Soundbar và thiết bị Bluetooth càng xa, chất lượng càng thấp. Nếu khoảng cách vượt quá phạm vi hoạt động Bluetooth, kết nối sẽ bị mất.
- Trong vùng độ nhạy thu kém, kết nối Bluetooth có thể không hoạt động chính xác.
- Soundbar có phạm vi thu hiệu quả lên tới 10 m ở tất cả các hướng nếu không có chướng ngại vật. Kết nối sẽ tự động bị tắt nếu khoảng cách nằm ngoài phạm vi này. Ngay cả khi nằm trong phạm vi này, chất lượng âm thanh vẫn có thể bị giảm đi do các chướng ngại vật như tường hoặc cửa.
- Thiết bị không dây này có thể gây nhiễu điện trong quá trình hoạt động.

Kết nối nhiều thiết bị Bluetooth

Bạn có thể kết nối Soundbar với 2 thiết bị Bluetooth cùng một lúc.

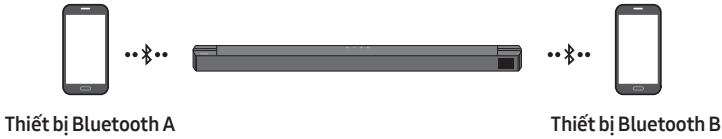

1. Kết nối Soundbar với tối đa hai thiết bị Bluetooth. (Xem trang 27)
2. Phát nhạc từ một thiết bị được kết nối Bluetooth trong khi đã kết nối hai thiết bị.
3. Nếu phát âm nhạc từ thiết bị Bluetooth “B” trong khi đang phát từ thiết bị “A”, âm nhạc được bắt đầu phát trên thiết bị “B” và sẽ tự động ngừng/tạm ngừng phát lại trên thiết bị “A”.
4. Đối với phiên bản trước AVRCP V1.4, thời gian chuyển đổi của thiết bị phát nhạc có thể bị trễ.

Ghép đôi nhiều thiết bị Bluetooth

Cách ghép đôi nhiều thiết bị với Soundbar

1. Bật Soundbar.
2. Chỉ ở chế độ “BT”, nhấn và giữ nút  (Nguồn tín hiệu) phía trên Soundbar trong hơn 5 giây để Soundbar chuyển sang chế độ “BT PAIRING”, sau đó ở phía thiết bị Bluetooth, bật Bluetooth và chọn Soundbar trong danh sách thiết bị khả dụng, Soundbar sẽ tự động được kết nối với thiết bị Bluetooth.
3. Bạn có thể ghép đôi và kết nối thiết bị Bluetooth thứ hai với Soundbar theo cách tương tự. Nếu bạn tìm cách kết nối thiết bị thứ ba, thiết bị được kết nối không phát âm thanh sẽ ngắt kết nối Bluetooth nhưng vẫn được ghép đôi với Soundbar.
4. Theo cách tương tự, bạn có thể ghép đôi tối đa 8 thiết bị Bluetooth nhưng chỉ có 2 thiết bị cuối cùng duy trì kết nối cùng lúc với Soundbar.

GHI CHÚ

- Chỉ có thể kết nối Soundbar cùng lúc với 1 TV Samsung hoặc 2 thiết bị Bluetooth.
- Soundbar sẽ ngắt kết nối với các thiết bị Bluetooth khi nhận được yêu cầu kết nối từ TV Samsung.
- Soundbar mặc định là “ON-BT MULTI CONNECTION”, nhưng để khôi phục về chế độ không phải đa kết nối từ một chế độ khác, nhấn giữ nút  PAIR trên điều khiển từ xa trong hơn 5 giây ở chế độ chờ cho đến khi “OFF-BT MULTI CONNECTION” xuất hiện trên màn hình.

10 LẮP GIÁ TREO TƯỜNG

Điều cần chú ý khi Lắp đặt

- Chỉ lắp trên tường thẳng đứng.
- Không lắp ở nơi có nhiệt độ hoặc độ ẩm cao.
- Xác minh xem tường có đủ chắc để giữ được sản phẩm không. Nếu không, hãy gia cố tường hoặc chọn nơi lắp khác.
- Mua và sử dụng vít gắn hoặc móc neo phù hợp với kiểu tường (tấm thạch cao, tấm sắt, gỗ, v.v...). Nếu có thể, hãy bắt vít đỡ vào khung tường.
- Mua vít gắn tường phù hợp với kiểu và độ dày của bức tường bạn muốn treo Soundbar.
 - Đường kính: M5
 - Chiều dài: Nền từ 35 mm trở lên.
- Nối cáp giữa sản phẩm và thiết bị bên ngoài trước khi bạn lắp Soundbar lên tường.
- Đảm bảo tắt thiết bị và rút phích cắm khỏi nguồn điện trước khi lắp đặt. Nếu không, có thể gây điện giật.

Phụ kiện Treo tường



Chi tiết Treo Tường



x 2



x 2

(M4 x L10)

Chi tiết giữ - Vít

Vít



x 2

Giá Treo Tường

1. Đặt **Chi tiết Treo Tường** sát với mặt tường.
 - **Chi tiết Treo Tường** phải cân bằng.
 - Nếu TV được treo trên tường, hãy lắp Soundbar bên dưới TV ít nhất 5 cm.



↕ 5 cm trở lên

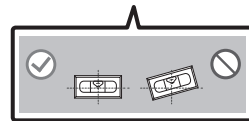

2. Căn chỉnh **Trục Tâm** của **Chi tiết Treo Tường** với phần chính giữa của TV (nếu bạn định lắp Soundbar ở dưới TV), sau đó cố định **Chi tiết Treo Tường** vào tường bằng băng dính.
- Nếu bạn không lắp bên dưới TV, hãy đặt **Trục Tâm** ở chính giữa khu vực lắp đặt.

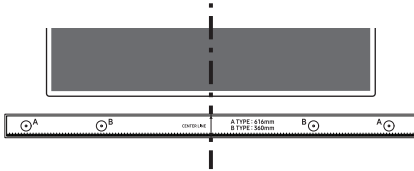

Trục Tâm

3. Ấn ngòi bút bi hoặc ngòi bút chì nhọn qua điểm chính giữa của hình **A-TYPE** trên từng đầu của Chi tiết treo tường để đánh dấu lỗ lắp vít đỡ, rồi gỡ **Chi tiết Treo Tường** ra.

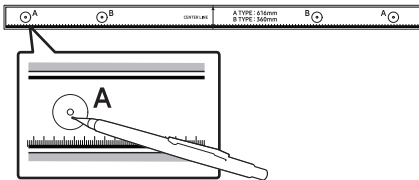

4. Dùng mũi khoan có kích thước phù hợp để khoan lỗ ở từng điểm đánh dấu trên tường.
- Nếu các điểm đánh dấu không khớp với vị trí đinh tán, bạn hãy lắp mẫu neo thích hợp vào lỗ trước khi lắp vít đỡ. Nếu bạn sử dụng mẫu neo, hãy đảm bảo các lỗ khoan đủ rộng cho mẫu neo bạn dùng.

5. Ấn vít (không đi kèm) qua từng **Chi tiết giữ - Vít**, rồi vặn chặt từng vít vào lỗ vít đỡ.

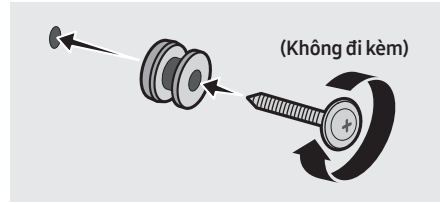

6. Lắp 2 **Giá Treo Tường** theo đúng hướng ở đáy của Soundbar bằng 2 **Vít**.

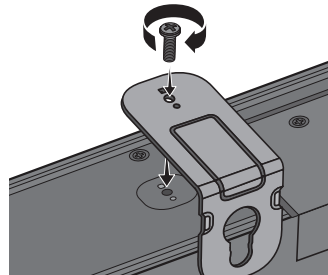

- Khi lắp ghép, hãy bảo đảm rằng phần treo của **Giá Treo Tường** ở sau mặt sau của Soundbar.

Mặt sau của Soundbar

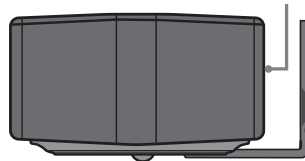

Đầu bên phải của Soundbar

7. Lắp Soundbar đã gắn **Giá Treo Tường** bằng cách treo **Giá Treo Tường** lên **Chi tiết giữ - Vít** trên tường.

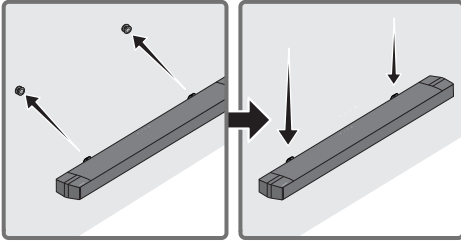

8. Trượt Soundbar xuống dưới như trong hình minh họa bên dưới để **Giá Treo Tường** nằm chắc chắn trên **Chi tiết giữ - Vít**.

- Lắp **Chi tiết giữ - Vít** vào phần (đáy) rộng của **Giá Treo Tường**, rồi trượt **Giá Treo Tường** xuống dưới để **Giá Treo Tường** nằm chắc chắn trên **Chi tiết giữ - Vít**.

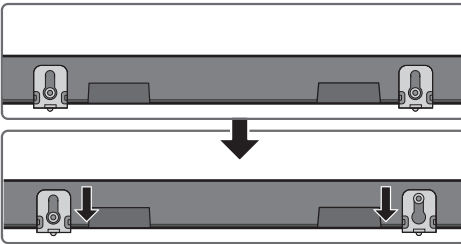

11 CẬP NHẬT PHẦN MỀM

Samsung có thể cung cấp các bản cập nhật cho chương trình cơ sở của hệ thống Soundbar trong tương lai.

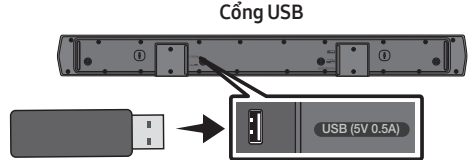

Nếu có bản cập nhật, bạn có thể cập nhật chương trình cơ sở bằng cách cắm thiết bị USB chứa bản cập nhật chương trình cơ sở vào cổng USB trên Soundbar.

Để biết thêm thông tin về cách tải tập tin cập nhật, hãy truy cập trang web của Samsung Electronics (www.samsung.com) → Support). Sau đó, chọn loại sản phẩm hoặc nhập số kiểu máy Soundbar của bạn, chọn tùy chọn Phần mềm & Ứng dụng, rồi chọn Tải về.

Lưu ý rằng tên tùy chọn có thể thay đổi.

Cách kiểm tra phiên bản Vi phần mềm

1. Tắt Soundbar.
2. Nhấn và giữ nút  (**Điều khiển Âm thanh**) trong khoảng 5 giây trên điều khiển từ xa.
3. Từng phiên bản hiển thị theo thứ tự sau trên màn hình Soundbar. (Phiên bản phần mềm → **HDMI → WGM → Rx**)
 - **WGM** : Mô-đun Tx không dây trong Soundbar.
 - **Rx** : Mô-đun Rx không dây trong Loa trầm.
 - **MÀN HÌNH PHIÊN BẢN R2**
 - Không kết nối phía sau R2---
 - Đã kết nối phía sau R2xxx

Quy trình cập nhật

Quan trọng: Chức năng cập nhật sẽ xóa toàn bộ cài đặt người dùng. Bạn nên ghi lại các cài đặt của mình để có thể dễ dàng đặt lại sau khi cập nhật. Hãy lưu ý việc cập nhật vi phần mềm cũng sẽ đặt lại kết nối của loa trầm.

1. Kết nối ổ USB với cổng USB trên máy tính.

Quan trọng: Đảm bảo rằng ổ USB không chứa tệp nhạc nào. Nếu có tệp nhạc trên ổ USB, quá trình cập nhật chương trình cơ sở có thể không thành công.

2. Truy cập (www.samsung.com) → chọn Nhập số model và nhập model Soundbar của bạn. Chọn sách hướng dẫn và bản tải xuống và tải xuống tệp phần mềm mới nhất.
3. Lưu phần mềm đã tải về vào thẻ USB và chọn “Giải nén tại đây” để giải nén thư mục.
4. Tắt Soundbar và kết nối thanh USB chứa bản cập nhật phần mềm với cổng USB.
5. Bật Soundbar và thay đổi nguồn đối với chế độ “**USB**”. Trong vòng 3 phút, “**UPGR**” hiển thị và cập nhật bắt đầu. Khi cập nhật hoàn tất, Soundbar tắt rồi tự động bật.
 - Sản phẩm này có chức năng DUAL BOOT. Nếu quá trình cập nhật chương trình cơ sở thất bại, bạn có thể cập nhật chương trình cơ sở lần nữa.
7. Khôi phục cài đặt trên Soundbar.

Nếu UPDATE không xuất hiện

1. Tắt Soundbar, rút và cắm lại thiết bị lưu trữ USB có chứa tệp tin cập nhật vào cổng USB của Soundbar.
2. Rút dây điện của Soundbar, cắm lại và bật Soundbar.

GHI CHÚ

- Quá trình cập nhật chương trình cơ sở có thể không diễn ra bình thường nếu thiết bị lưu trữ USB có chứa cả tệp tin âm thanh được Soundbar hỗ trợ.
- Không rút dây nguồn hay tháo thiết bị USB trong khi quá trình cập nhật đang diễn ra. Thiết bị chính sẽ tự động tắt sau khi việc cập nhật chương trình cơ sở hoàn tất.
- Sau khi hoàn tất cập nhật, phần thiết lập người dùng trong Soundbar sẽ được khởi tạo để bạn có thể đặt lại cài đặt. Bạn nên ghi lại các cài đặt của mình để có thể dễ dàng thiết lập lại chúng sau khi cập nhật. Xin lưu ý rằng việc cập nhật chương trình cơ sở cũng sẽ thiết lập lại kết nối loa trầm. Nếu kết nối với loa trầm không được thiết lập lại tự động sau quá trình cập nhật, hãy tham khảo trang 16. Nếu quá trình cập nhật phần mềm thất bại, hãy kiểm tra xem thẻ USB có bị lỗi không.
- Người dùng Mac OS nên sử dụng USB ở định dạng MS-DOS (FAT).
- Chức năng cập nhật qua USB có thể không khả dụng tùy theo nhà sản xuất thiết bị lưu trữ USB.

12 XỬ LÝ SỰ CỐ

Trước khi yêu cầu bảo trì, hãy kiểm tra các mục sau.

Soundbar không bật.

- Kiểm tra xem dây nguồn của Soundbar đã được cắm đúng cách vào ổ cắm hay chưa.

Soundbar hoạt động chậm chạp.

- Sau khi tháo dây nguồn, hãy cắm lại.
- Rút dây nguồn rồi cắm lại vào thiết bị bên ngoài và thử lại.
- Nếu không có tín hiệu, Soundbar sẽ tự động tắt sau một khoảng thời gian nhất định. Bật nguồn. (Xem trang 7.)

Nếu điều khiển từ xa không hoạt động.

- Hướng thẳng điều khiển từ xa vào phần giữa của Soundbar.
- Thay pin mới.

Soundbar không phát ra bất kỳ âm thanh nào.

- Âm lượng của Soundbar quá thấp hoặc bị tắt tiếng. Điều chỉnh âm lượng.
- Khi kết nối bất kỳ thiết bị bên ngoài nào (STB, thiết bị Bluetooth, thiết bị di động, v.v.), hãy điều chỉnh âm lượng của thiết bị bên ngoài.
- Với đầu ra âm thanh của TV, chọn Soundbar. (TV Samsung: Trang chủ (🏠) → Menu → Cài đặt (⚙️) → Tắt cả cài đặt (🚫) → Âm thanh → Đầu ra âm thanh → Chọn Soundbar)
- Kết nối cáp với Soundbar không được để bị lỏng. Tháo cáp và kết nối lại.
- Kết nối cáp với Soundbar có thể bị lỏng. Tháo cáp và kết nối lại.
- Khởi tạo sản phẩm rồi thử lại. (Xem trang 34.)

Loa siêu trầm không phát ra bất kỳ âm thanh nào.

- Kiểm tra xem đèn báo LED ở mặt sau Loa siêu trầm có sáng màu lam không. Kết nối lại Soundbar và Loa siêu trầm nếu đèn báo nhấp nháy màu lam hoặc chuyển sang màu đỏ. (Xem trang 16.)
- Bạn có thể gặp sự cố nếu có chướng ngại vật giữa Soundbar và Loa siêu trầm. Di chuyển các thiết bị đến khu vực cách xa chướng ngại vật.
- Các thiết bị gửi tín hiệu tần số vô tuyến khác ở gần có thể làm gián đoạn kết nối. Để loa tránh xa các thiết bị đó.
- Tháo và cắm lại phích cắm điện.

Âm lượng Loa siêu trầm quá thấp.

- Âm lượng gốc của nội dung bạn đang phát có thể thấp. Hãy thử điều chỉnh mức âm lượng của Loa siêu trầm. (Xem trang 12.)
- Đưa Loa siêu trầm lại gần bạn hơn.



Nếu không kết nối TV qua HDMI TO TV (ARC).

- Kiểm tra xem cáp HDMI có được kết nối đúng cách với thiết bị đầu cuối ARC hay không. (Xem trang 19.)
- Kết nối có thể không khả thi do thiết bị bên ngoài đã kết nối (hộp thu phát kỹ thuật số, máy chơi game, v.v.). Kết nối trực tiếp với Soundbar.
- Bạn không thể kích hoạt HDMI-CEC trên TV. Bật CEC trên menu TV. (TV Samsung: Trang chủ (🏠) → Menu → Cài đặt (⚙️) → Tắt cả cài đặt (🚫) → Kết nối → Trình quản lý thiết bị bên ngoài → Anynet+ (HDMI-CEC BẬT)

Không có âm thanh khi kết nối với TV ở chế độ HDMI TO TV (ARC).

- Thiết bị của bạn không thể phát tín hiệu đầu vào. Thay đổi đầu ra âm thanh của TV thành PCM hoặc AUTO. (Đối với TV Samsung: Trang chủ (🏠) → Menu → Cài đặt (⚙️) → Tắt cả cài đặt (🚫) → Cài đặt chuyên môn → Định dạng âm thanh đầu ra kỹ thuật số)

Soundbar không kết nối qua Bluetooth.

- Khi kết nối thiết bị mới, hãy chuyển sang “**BT PAIRING**” để kết nối. (Nhấn nút  PAIR trên điều khiển từ xa hoặc nhấn nút  (Nguồn tín hiệu) trên thân thiết bị ít nhất 5 giây).
- Nếu Soundbar được kết nối với thiết bị khác, trước tiên hãy ngắt kết nối thiết bị đó để chuyển đổi thiết bị.
- Kết nối lại thiết bị sau khi xóa danh sách loa Bluetooth trên đó để kết nối. (TV Samsung: Trang chủ (🏠) → Menu → Cài đặt (⚙️) → Tắt cả cài đặt (🚫) → Âm thanh → Đầu ra âm thanh → Bluetooth Danh sách loa)
- Kết nối TV tự động có thể bị tắt. Trong khi Soundbar ở chế độ “**BT READY**”, nhấn và giữ nút **Trái** trên điều khiển từ xa của Soundbar trong 5 giây để chọn **ON-TV CONNECT**. Nếu bạn thấy **OFF-TV CONNECT**, nhấn và giữ lại nút **Trái** trong 5 giây để chuyển đổi lựa chọn.
- Tháo và cắm lại phích cắm điện rồi thử lại.
- Khởi tạo sản phẩm rồi thử lại.
(Xem trang 34.)

Rớt âm thanh khi được kết nối qua Bluetooth.

- Nếu thiết bị của bạn được kết nối qua Bluetooth di chuyển quá xa khỏi Soundbar, việc này có thể khiến rớt âm thanh. Đưa thiết bị lại gần hơn Soundbar.
- Nếu bộ phận nào đó trên cơ thể bạn tiếp xúc với bộ thu phát Bluetooth hoặc sản phẩm được lắp trên đồ nội thất bằng kim loại, âm thanh có thể bị rớt. Kiểm tra môi trường lắp đặt và điều kiện sử dụng.

Đa kết nối Bluetooth không hoạt động.

- Khi TV được kết nối với soundbar, đa kết nối Bluetooth có thể không hoạt động. Ngắt kết nối Soundbar khỏi TV và thử lại.
- Kiểm tra xem cài đặt Đa kết nối Bluetooth có bật không. (Tham khảo phần “**Soundbar không kết nối qua Bluetooth.**”)
- Ngắt kết nối thiết bị hiện đang phát, ghép đôi với thiết bị bạn muốn kết nối và kết nối lại thiết bị trước.
- Nếu không nghe thấy âm thanh ngay cả sau khi kết nối đúng, tham khảo phần “**Rớt âm thanh khi được kết nối qua Bluetooth.**”

Soundbar không tự động bật với TV.

- Nếu bạn tắt Soundbar trong khi xem TV, quá trình đồng bộ hóa nguồn với TV sẽ bị vô hiệu hóa. Trước tiên, hãy tắt TV.

13 GIẤY PHÉP



Manufactured under license from Dolby Laboratories. Dolby, Dolby Audio, and the double-D symbol are trademarks of Dolby Laboratories Licensing Corporation.



For DTS patents, see <http://patents.dts.com>. Manufactured under license from DTS, Inc. or DTS Licensing Limited. DTS, Digital Surround, Virtual:X, and the DTS logo are registered trademarks or trademarks of DTS, Inc. in the United States and other countries. © 2021 DTS, Inc. ALL RIGHTS RESERVED.



The terms HDMI, HDMI High-Definition Multimedia Interface, HDMI Trade dress and the HDMI Logos are trademarks or registered trademarks of HDMI Licensing Administrator, Inc.



The Bluetooth® word mark and logos are registered trademarks owned by Bluetooth SIG, Inc. and any use of such marks by Samsung Electronics Co., Ltd. is under license. Other trademarks and trade names are those of their respective owners.



[ENERGY STAR]

ENERGY STAR qualified model only

- Your Samsung product is ENERGY STAR qualified in its factory default setting. Change to certain features, settings and functionality in this product can change the power consumption, possibly beyond the limits required for ENERGY STAR qualification.
- Environmental Protection Agency and Department of Energy. ENERGY STAR is a joint program of the Government agencies, designed to promote energy efficient products and practices.

Refer to www.energystar.gov for more information of the ENERGY STAR Program.

ENERGY STAR qualified model only (The other models)

- As an ENERGY STAR Partner, Samsung has determined that this product or product models meets the ENERGY STAR guideline for energy efficiency.
-

14 THÔNG BÁO GIẤY PHÉP NGUỒN MỞ

Mã nguồn Mở được sử dụng trong sản phẩm này có thể được tìm thấy trên các trang web sau đây (<http://opensource.samsung.com>).

15 LƯU Ý QUAN TRỌNG VỀ DỊCH VỤ

Những số liệu và hình minh họa trong Sách hướng dẫn Sử dụng này được cung cấp chỉ để tham khảo và có thể khác so với hình dạng sản phẩm thực tế.

16 THÔNG SỐ KỸ THUẬT VÀ HƯỚNG DẪN

Thông số kỹ thuật

Tên kiểu máy	HW-B750D
USB	5V/0,5A
Trọng lượng	3,2 kg
Kích thước (Rộng x Cao x Sâu)	1030,0 x 59,4 x 105,0 mm
Phạm vi nhiệt độ hoạt động	+10°C đến +40°C
Phạm vi độ ẩm hoạt động	10% đến 80%, không ngưng tụ
Khoảng nhiệt độ lưu trữ	-20°C đến +45°C
Khoảng độ ẩm lưu trữ	5% đến 95%, không ngưng tụ
BỘ KHUẾCH ĐẠI Công suất đầu ra danh định	150W (30Wx5)
Định dạng phát được hỗ trợ	LPCM 2ch, Dolby Audio™ (hỗ trợ Dolby® Digital), DTS, DTS Virtual:X

Tên Loa trầm	PS-WD75T
Trọng lượng	5,0 kg
Kích thước (Rộng x Cao x Sâu)	184,0 x 343,0 x 295,0 mm
BỘ KHUẾCH ĐẠI Công suất đầu ra danh định	250W

GHI CHÚ

- Samsung Electronics Co., Ltd bảo lưu quyền thay đổi thông số kỹ thuật mà không thông báo.
- Trọng lượng và kích thước chỉ mang tính gần đúng.

TRUNG TÂM BẢO HÀNH SAMSUNG

Cảm ơn Quý khách đã lựa chọn và sử dụng sản phẩm của Công ty TNHH Điện Tử SAMSUNG VINA.

1. Phục vụ Quý khách trong quá trình sử dụng sản phẩm luôn được chúng tôi quan tâm chăm sóc.

- Khi Quý khách cần được tư vấn để sử dụng sản phẩm
- Khi Quý khách cần biết thông tin để mua sản phẩm mới
- Khi sản phẩm của Quý khách bị hư hỏng, yêu cầu dịch vụ bảo hành và bảo trì

QUÝ KHÁCH HÃY LIÊN HỆ CHÚNG TÔI THEO SỐ ĐIỆN THOẠI (Miễn phí cuộc gọi)

1800 588 889

Chúng tôi sẽ đáp ứng các yêu cầu của Khách hàng trong thời gian sớm nhất

2. Muốn biết thông tin về thời hạn bảo hành hiện tại của sản phẩm, Quý khách nhắn tin theo cú pháp

- [14 số Sê Ri máy] gửi 6060 (Ví dụ 21323YWS588889 gửi 6060).

- Khách hàng sẽ nhận được tin nhắn xác nhận thời hạn bảo hành của sản phẩm từ tổng đài 6060 với nội dung: Chúc mừng Quý khách đến với dịch vụ Bảo Hành Điện Tử của SAMSUNG. Thời hạn bảo hành của máy XXXX từ Ngày/Tháng/ Năm

3. Tạo thuận tiện cho việc liên hệ đến Quý khách trong thời gian yêu cầu dịch vụ bảo hành. Khi liên hệ với chúng tôi, xin Quý khách vui lòng cung cấp thông tin cụ thể như sau:

- Tên của Quý khách để chúng tôi liên hệ.
- Địa chỉ nơi Quý khách sử dụng sản phẩm.
- Số điện thoại hiện tại có thể liên hệ thông suốt trong quá trình sửa chữa sản phẩm

Rất mong nhận được sự cộng tác và những ý kiến đóng góp của Quý khách.

THÔNG TIN BẢO HÀNH

A. ĐIỀU KIỆN BẢO HÀNH:

** Sản phẩm được bảo hành trong các trường hợp sau:

1. Sản phẩm còn trong thời hạn Bảo hành dựa vào tin nhắn từ tổng đài 6060

2. Nếu không có tin nhắn từ tổng đài 6060, sẽ áp dụng thời hạn Bảo hành cho sản phẩm như sau:

- Bảo hành 12 tháng kể từ ngày mua nhưng không vượt quá 18 tháng kể từ ngày sản xuất, áp dụng cho sản phẩm TV Plasma, Home Theatre, DVD, MP3, Kính 3D, Máy in, Máy rửa chén, Máy hút mùi.

- Bảo hành 24 tháng kể từ ngày mua nhưng không vượt quá 30 tháng kể từ ngày sản xuất, áp dụng cho sản phẩm TV đèn (CRT), TV LCD, TV LED, màn hình vi tính, Máy giặt, Máy điều hòa, Tủ lạnh, Lò vi sóng, Điều khiển từ xa loại cảm ứng, Máy chiếu, Lò nướng, Bếp điện, Bếp gas, Máy hút bụi, Máy Doctor Virus (SPI).

- Bảo hành 05 năm kể từ ngày mua nhưng không vượt quá 5.5 năm kể từ ngày sản xuất áp dụng cho mô-tơ giặt của máy giặt và máy nén của tủ lạnh, áp dụng cho những kiểu máy được quy định bởi Samsung Vina.

- Bảo hành 10 năm kể từ ngày mua nhưng không vượt quá 10.5 năm kể từ ngày sản xuất áp dụng cho mô-tơ giặt loại Truyền Động Trực Tiếp của máy giặt, áp dụng cho những kiểu máy được quy định bởi Samsung Vina.

- Bảo hành 06 tháng kể từ ngày mua nhưng không vượt quá 09 tháng kể từ ngày sản xuất hoặc 600 giờ sử dụng nếu điều kiện nào đến trước, áp dụng cho: đèn Máy chiếu.

- Bảo hành 12 tháng kể từ ngày mua nhưng không vượt quá 15 tháng kể từ ngày sản xuất với điều kiện lượng bột mực còn lại trên 30%, áp dụng cho sản phẩm: Hộp mực in, Trống từ.

- Bảo hành 12 tháng kể từ ngày mua nhưng không vượt quá 15 tháng kể từ ngày sản xuất, áp dụng cho sản phẩm: Máy tính xách tay.

3. Sản phẩm phải còn đầy đủ nhãn máy để kiểm tra hoặc các chứng từ liên quan.

4. Sản phẩm không nằm trong trường hợp bị từ chối bảo hành.

5. Các sản phẩm do SAMSUNG sản xuất và phân phối chính thức tại thị trường Việt Nam sẽ được bảo hành tại các Trung Tâm Bảo Hành trên toàn quốc do SAMSUNG VINA ủy quyền.

B. ĐIỀU KIỆN TỪ CHỐI BẢO HÀNH:

Trung Tâm Bảo Hành sẽ từ chối bảo hành hoặc sẽ sửa chữa có tính phí trong những trường hợp máy hỏng không phải lỗi của nhà sản xuất như sau:

1. Sản phẩm không còn tem bảo hành ngay trong lần sửa chữa đầu tiên.

2. Sản phẩm hoặc phụ kiện hư hại do thiên tai hoặc những trường hợp bất khả kháng:

- Do thiên tai, sét đánh, tai nạn, bị rơi, va chạm, để máy nơi ẩm ướt, bụi bặm, nhiệt độ cao.

- Côn trùng động vật vào bên trong máy (Thần lằn, Chuột, Gián...)

- Có vết mốc, gỉ sét, vết ăn mòn, bị nứt, vỡ, gãy, biến dạng, cháy nổ, có chất lỏng, có mùi khét...

3. Sản phẩm hư hại do sử dụng sai nguồn điện khuyến cáo và không sử dụng theo đúng chỉ dẫn trong sách hướng dẫn đi kèm, hoặc sử dụng phụ kiện không phải do SAMSUNG cung cấp.

4. Sản phẩm được lắp đặt, duy trì bảo dưỡng, hoạt động vượt mức hướng dẫn của nhà sản xuất SAMSUNG

5. Sản phẩm đã được thay đổi, điều chỉnh hoặc sửa chữa bởi bên thứ ba không thuộc hệ thống ủy quyền bảo hành sản phẩm của SAMSUNG.

6. Không bảo hành cho các phụ kiện kèm theo sản phẩm: Dây cáp, đầu nối, Pin nguồn...

7. Không đáp ứng điều kiện bảo hành được quy định tại mục A.

QUÝ KHÁCH VUI LÒNG LIÊN HỆ VỚI CHÚNG TÔI THEO SỐ ĐIỆN THOẠI (Miễn phí cuộc gọi).

1800 588 889

安全資訊

安全警告

為減少觸電的危險，請勿取下機蓋（或後蓋）。本裝置內部沒有使用者可自行維修的零件。請讓合格的維修人員進行維修。
請參閱以下表格，查看可能出現在 Samsung 產品上的符號說明。

	注意 存在觸電的危險， 請勿打開	
	此符號表示內部有高壓電。以任何方式碰觸本產品的任何內部零件均有危險。	
	此符號表示本產品隨附關於操作與維護的重要說明文件。	
	II 類產品：此符號表示不需要連接接地。 若此符號沒有出現在含電源線的產品上，則該產品必須牢固連接至保護性接地（地線）。	
	AC 電壓：此符號表示額定電壓的標記為 AC 電壓。	
	DC 電壓：此符號表示額定電壓的標記為 DC 電壓。	
	注意，使用時須參照說明指示：此符號指示用戶查閱使用者手冊以取得進一步的安全相關資訊。	

警告

- 為降低發生火災或觸電的風險，請勿使本裝置淋雨或將其放置在潮濕的環境中。

注意

- 為避免觸電，請將插頭的寬插腳對準寬插槽並將它完全插入。
- 本裝置一律要連接至帶有保護接地連接的交流電源插座。
- 要斷開本裝置的電源，必須從電源插座上拔下插頭，因此電源插頭應該易於操作。
- 請勿使本裝置滴到水或濺到水。請勿在本裝置上放置裝有液體的物件，如花瓶。
- 若要完全關閉本裝置，必須從牆上插座拔下電源插頭。因此，電源插頭必須隨時都可輕鬆快速拔插。

注意事項

1. 請確保家中的交流電符合本產品底部的識別貼紙上所列的電源要求。產品水平安裝在平台（傢俱）上，並在周圍留出足夠的空間用於通風 7~10 公分。請確保通風槽沒有被遮擋。不要將裝置放置在放大器或可能會變熱的裝置上。本裝置設計為可以連續使用。

若要完全關閉裝置，請從牆上插座拔下交流電源插頭。如果您打算長時間不使用裝置，請拔下裝置的電源插頭。

2. 在雷暴期間，請從牆上插座拔下交流電源轉接器。閃電造成的電壓尖峰可能會損壞裝置。
3. 不要將裝置放置在陽光直射到的位置或靠近熱源的位置。這可能導致產品過熱，從而使得裝置發生故障。
4. 避免產品受潮（例如遠離花瓶）、遠離高熱位置（例如壁爐）或會形成強磁場或電場的裝置。如果裝置發生故障，請從交流電源插座中拔下電源插頭。本產品並非設計為供工業使用。僅限個人使用。如果您的產品貯藏在寒冷的溫度中，則可能會發生冷凝。如果在冬天運輸裝置，請靜候約 2 小時，直到裝置達到室溫後再使用。

5. 與產品配合使用的電池含有對環境有害的化學物品。請勿將電池放入一般家庭垃圾筒中。請勿將電池置於火中。不要使電池短路、分解或過熱。

注意：若沒有正確更換電池，將會有爆炸的危險。請使用相同類型的電池來更換。

目錄

01	檢查元件	6
02	產品概覽	7
	有源音箱前方面板/上方面板	7
	有源音箱底部面板	8
03	使用遙控器	9
	在使用遙控器前插入電池 (AAA 電池 X 2)	9
	如何使用遙控器	9
	使用隱藏按鈕 (多功能按鈕)	13
	不同音效模式的輸出規格	13
	使用電視遙控器調整有源音箱音量	14
04	連接有源音箱	15
	連接電力	15
	將 Samsung 無線後置揚聲器套件連接至 Soundbar	18
05	使用有線方式連接至電視	19
	方法 1。使用 HDMI 纜線連接電視	19
	方法 2。使用光纖纜線連接	21
06	使用無線方式連接至電視	22
	透過 Bluetooth 連線	22

07	連線外部裝置	24
	方法 1。使用 HDMI 纜線連接	24
	方法 2。使用光纖纜線連接	25
08	連接 USB 儲存裝置	26
09	連線行動裝置	27
	透過藍牙連線	27
10	安裝掛牆托架	31
	安裝注意事項	31
	牆面安裝元件	31
11	軟體更新	33
	如何檢查韌體版本	33
	更新程序	34
	若沒有顯示 UPDATE	34
12	疑難排解	35
13	授權	37
14	開放式原始碼授權聲明	38
15	關於維修的重要說明	38
16	規格和指南	39
	規格	39

01 檢查元件

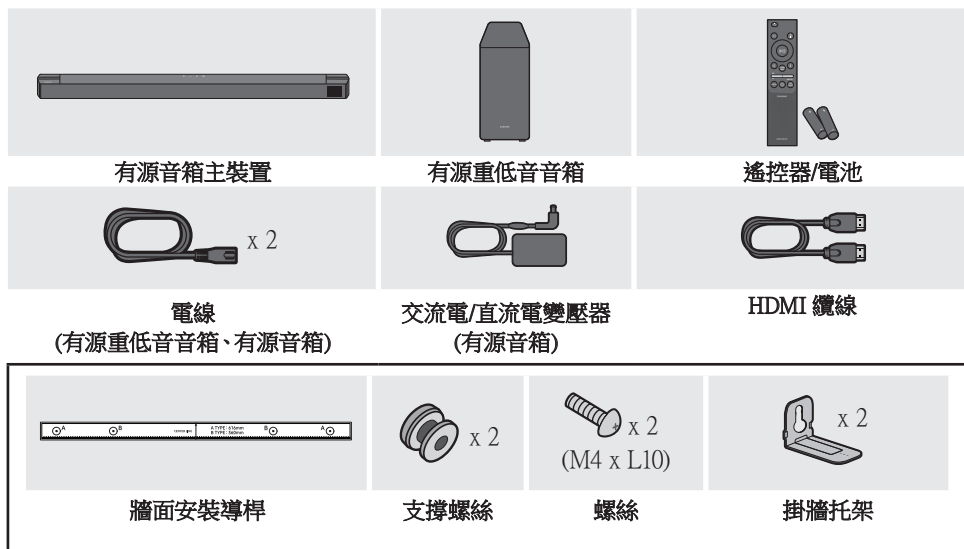

- 電源和消耗功率，請參考本產品上的標籤。(標籤：有源音箱主裝置底部)
- 若要購買其他元件或選用纜線，請洽詢 Samsung 服務中心或是 Samsung 客戶服務。
- 根據地區的不同，交流電插頭的外觀可能與上面顯示的插頭不同，或者可能隨交流電/直流電變壓器一起提供。
- 配件的外觀可能與上面的圖例略有差異。
- 設計和規格若有變更，恕不另行通知。

02 產品概覽

有源音箱前方面板/上方面板

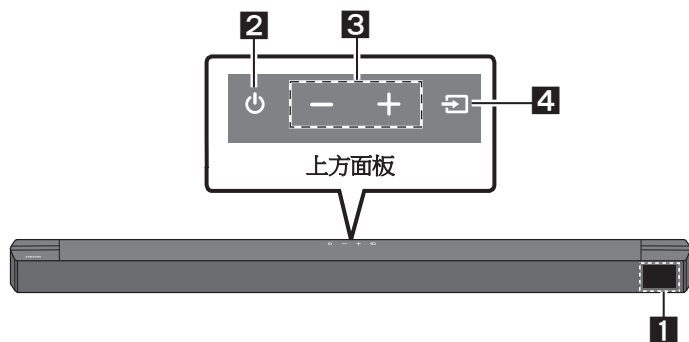

1	顯示器 顯示產品狀態和目前模式。												
2	⏻ (電源) 按鈕 開啟及關閉電源。 <ul style="list-style-type: none">• Auto Power Down 功能 裝置會在下列情況自動關閉。<ul style="list-style-type: none">- TV ARC / HDMI / BT / USB / D.IN 模式：若連續 18 分鐘都沒有音訊訊號。												
3	- + (音量) 按鈕 調整音量。 <ul style="list-style-type: none">• 調整時，音量等級會顯示在有源音箱前方顯示器上。												
4	➡ (訊號源) 按鈕 選擇訊號源輸入模式。 <table border="1"><thead><tr><th>輸入模式</th><th>顯示器</th></tr></thead><tbody><tr><td>ARC (HDMI OUT)</td><td>TV ARC</td></tr><tr><td>HDMI</td><td>HDMI</td></tr><tr><td>BLUETOOTH</td><td>BT</td></tr><tr><td>USB</td><td>USB</td></tr><tr><td>光纖</td><td>D.IN</td></tr></tbody></table> <ul style="list-style-type: none">• 若要開啟「BT PAIRING」模式，請將訊號源變更為「BT」模式，然後按住 ➡ (訊號源) 按鈕 超過 5 秒。	輸入模式	顯示器	ARC (HDMI OUT)	TV ARC	HDMI	HDMI	BLUETOOTH	BT	USB	USB	光纖	D.IN
輸入模式	顯示器												
ARC (HDMI OUT)	TV ARC												
HDMI	HDMI												
BLUETOOTH	BT												
USB	USB												
光纖	D.IN												

- 您插入交流電源線後，電源鍵會 4 到 6 秒鐘內生效。
- 當您開啟本裝置時，可能會延遲 4 到 5 秒後，裝置才會發出聲音。
- 如果您只想從有源音箱欣賞聲音，則必須從電視的音訊設定選單中關閉電視的揚聲器。請參閱電視隨附的使用者手冊。

有源音箱底部面板

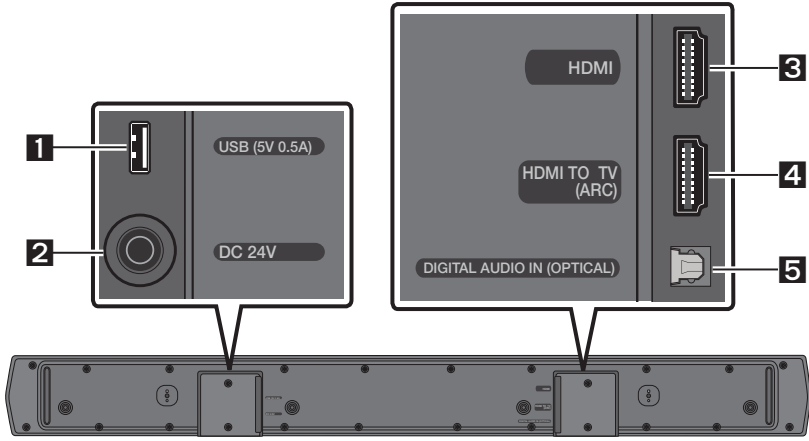

1	USB (5V 0.5A) 在此處連接 USB 裝置，即可透過有源音箱播放 USB 裝置上的音樂檔案。
2	DC 24V (電源輸入) 連接交流電/直流電變壓器。
3	HDMI 使用 HDMI 纜線同時輸入數位視訊和音訊訊號。 連接至外部裝置的 HDMI 輸出。
4	HDMI TO TV (ARC) 連接至電視上的 HDMI (ARC) 插孔。
5	DIGITAL AUDIO IN (OPTICAL) 連接至外部裝置的數位 (光纖) 輸出。

- 從牆面插座拔除交流電/直流電轉接器電纜時，請拉動插頭。請勿拉動纜線。
- 在完成元件之間的所有連接之前，請勿將此裝置或其他元件連接至交流電插座。

03 使用遙控器



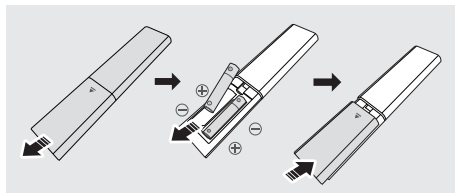

在使用遙控器前插入電池 (AAA 電池 X 2)



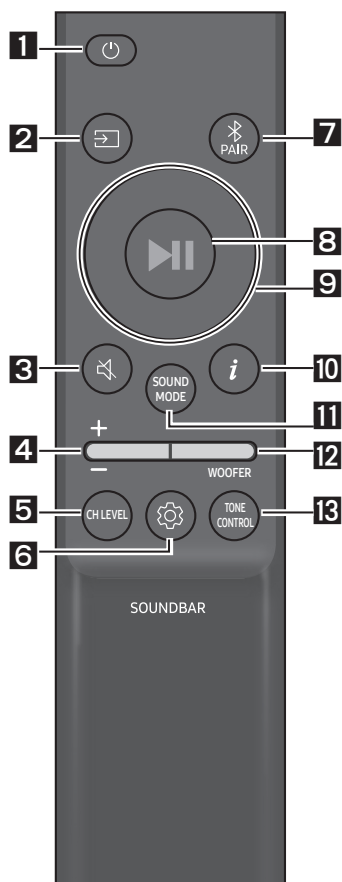



以箭頭方向滑動後蓋，直到完全卸下為止。
按照正確的電極方向插入 2 個 AAA 電池 (1.5V)。將後蓋滑回原位。

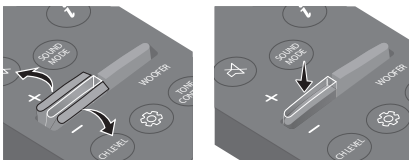

如何使用遙控器





1	 電源	開啟及關閉有源音箱。
2	 訊號源	按下可選擇連接至有源音箱的訊號源。
3	 靜音	按下  (靜音) 按鈕以靜音聲音。 再次按下以取消靜音聲音。
4	 音量	 向上或向下推動按鈕可調整音量。 <ul style="list-style-type: none">• 靜音 按下 音量 按鈕以靜音。再次按下可取消靜音。

<p>5</p>	 <p>CH LEVEL</p>	<p>按下按鈕即可調整每個揚聲器的音量。</p> <ul style="list-style-type: none"> • 按下按鈕即可選擇 CENTER LEVEL 或 SIDE LEVEL，然後使用向上/向下按鈕，將音量調整為介於 -6 到 +6 之間。 • 若連接後置揚聲器 (另售) 時，則會支援 REAR LEVEL 設定。使用向上/向下按鈕將 REAR LEVEL 的音量調整為介於 -6 到 +6 之間。
<p>6</p>	 <p>音效控制</p>	<p>您可以按下按鈕設定音訊功能。您可以使用向上/向下按鈕調整所需設定。 NIGHT MODE ON/OFF → VOICE ENHANCE ON/OFF → AUDIO SYNC</p> <ul style="list-style-type: none"> - NIGHT MODE ON/OFF 此模式為夜間觀看的最佳選擇，可調整設定將音量調低但仍保持對話清晰。 - VOICE ENHANCE ON/OFF 此模式可讓您更容易聽見電影及電視內的口語對話。 - AUDIO SYNC 如果電視上的視訊與有源音箱的音訊不同步，請按下  (音效控制) 按鈕以選擇 AUDIO SYNC，然後使用向上/向下按鈕在 0~300 毫秒之間設定音訊延遲。(不可用於「USB」或「BT」模式。) • 使用向上/向下按鈕可將 NIGHT MODE 及 VOICE ENHANCE 音訊功能調整為 ON/OFF。 • 按住  (音效控制) 按鈕大約 5 秒，以調整每個頻帶的聲音。可使用向左/向右按鈕選擇 150Hz、300Hz、600Hz、1.2kHz、2.5kHz、5kHz 和 10kHz，每項都能使用向上/向下按鈕調整為介於 -6 到 +6 之間的設定。 (請確認聲音模式設定為「STANDARD」。)
<p>7</p>	 <p>Bluetooth PAIR</p>	<p>將有源音箱切換至 Bluetooth 配對模式。 按下  PAIR 按鈕並等待「BT PAIRING」畫面出現，以連線至新的 Bluetooth 裝置。</p>
<p>8</p>	 <p>播放/暫停</p>	<p>您也可以按下按鈕以播放或暫停音樂。</p>

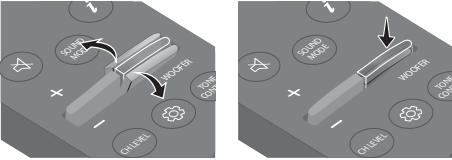
<p>9</p>	 <p>向上/向下/向 左/向右</p>	 <p>按下指示區域選擇向上/向下/向左/向右。</p> <p>按下按鈕上的向上/向下/向左/向右選擇或設定功能。</p> <ul style="list-style-type: none"> • 重複 若要在「USB」模式中使用重複功能，請按向上按鈕。 • 音樂略過 按向右按鈕可選擇下一個音樂檔案。按向左按鈕可選擇上一個音樂檔案。 • ID SET 按住向上按鈕 5 秒，以完成 ID SET (連接至無線有源重低音音箱或無線後置揚聲器時)。
<p>10</p>	 <p>資訊</p>	<p>按此按鈕可顯示使用中功能或可用轉碼器的相關資訊。</p>

<p>11</p>	<p>SOUND MODE</p>	<p>您可以按下按鈕選擇想要的聲音模式。</p> <p>SURROUND SOUND → GAME → ADAPTIVE → DTS VIRTUAL:X → BASS BOOST → STANDARD</p> <ul style="list-style-type: none"> - SURROUND SOUND 提供比標準更廣的音場。 - GAME 提供立體聲以讓您在遊戲時沉浸在動作中。 - ADAPTIVE 即時分析內容並根據內容特徵自動提供最佳音場。 - DTS VIRTUAL:X 無論何種內容，都能帶來身臨其境的 3D 音效。 - BASS BOOST 強調低音的聲場模式。 - STANDARD 輸出原始聲音。 <ul style="list-style-type: none"> • DRC (Dynamic Range Control) 讓您將動態範圍控制套用至 Dolby Digital 音軌。當有源音箱關閉時按住 SOUND MODE 按鈕 5 秒鐘以上，即可開啟或關閉 DRC (動態範圍控制)。DRC 開啟時，會降低過大的音量。(聲音可能會扭曲。) • Bluetooth Power 此功能可讓有源音箱在接收來自先前連線的電視或藍牙裝置的連線請求時，自動開啟有源音箱。預設設定為開啟。 <ul style="list-style-type: none"> - 按住 SOUND MODE 按鈕超過 5 秒，可關閉 Bluetooth Power 功能。
<p>12</p>	<p>WOOFER (BASS) 等級</p>	 <p>向上或向下推動按鈕以將有源重低音音箱 (低音) 的音量調整為 -12 或介於 -6 到 +6 之間。若要將有源重低音音箱 (低音) 音量設定為 0 (預設)，請按下按鈕。</p>
<p>13</p>	<p>TONE CONTROL</p>	<p>您可以按下按鈕調整高音或低音的音量。</p> <ul style="list-style-type: none"> • 按下按鈕即可選擇 TREBLE 或 BASS，然後使用向上/向下按鈕，將音量調整為介於 -6 到 +6 之間。變更低音音量後，低音揚聲器音量也會相對調整。

使用隱藏按鈕 (多功能按鈕)

隱藏按鈕		參考頁面
遙控器按鈕	功能	
WOOFER (向上)	電視遙控器開啟/關閉 (待命)	第 14 頁
向左	電視自動連線開啟/關閉 (藍牙就緒)	第 23 頁
向上	ID SET	第 11 頁
 (音效控制)	7 環帶 EQ	第 10 頁
SOUND MODE	DRC ON/OFF (待命)	第 12 頁
	Bluetooth Power	第 12 頁
 PAIR	多個 Bluetooth 連線開啟/關閉 (待命)	第 30 頁

不同音效模式的輸出規格

效果		輸入	輸出	
			沒有無線後置揚聲器套件	有無線後置揚聲器套件
 SOUND MODE	SURROUND SOUND	2.0 頻道	5.1 頻道	7.1 頻道
		5.1 頻道	5.1 頻道	7.1 頻道
	GAME	2.0 頻道	5.1 頻道	7.1 頻道
		5.1 頻道	5.1 頻道	7.1 頻道
	ADAPTIVE	2.0 頻道	5.1 頻道	7.1 頻道
		5.1 頻道	5.1 頻道	7.1 頻道
	DTS VIRTUAL:X	2.0 頻道	5.1 頻道	7.1 頻道
		5.1 頻道	5.1 頻道	7.1 頻道
	BASS BOOST	2.0 頻道	5.1 頻道	7.1 頻道
		5.1 頻道	5.1 頻道	7.1 頻道
	STANDARD	2.0 頻道	2.1 頻道	2.1 頻道
		5.1 頻道	5.1 頻道	5.1 頻道

- Samsung 無線後置揚聲器套件可另外購買。若要購買套件，請聯絡您購買有源音箱時的廠商。
- 使用 **STANDARD** 模式時，後置揚聲器將不會產生用於 2 個聲道輸出的聲音。若要啟用後置揚聲器的聲音，請將音效模式變更為 **SURROUND SOUND**。

使用電視遙控器調整有源音箱音量







使用電視遙控器調整有源音箱音量。

- 只有在使用紅外線遙控器時才能使用此功能。不支援藍牙遙控器 (需要配對的遙控器)。
- 將電視揚聲器設定為**外部揚聲器**以使用此功能。
- 支援此功能的製造商：
Samsung、VIZIO、LG、Sony、Sharp、PHILIPS、PANASONIC、TOSHIBA、Hisense、RCA

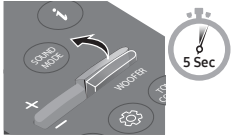
1. 關閉有源音箱。

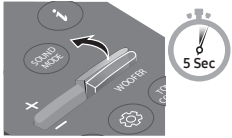
2. 按住 **WOOFER** 按鈕 5 秒。

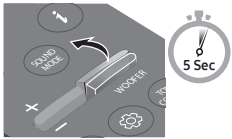
每次您按住 **WOOFER** 按鈕 5 秒時，就會按照下列順序切換模式：「**OFF-TV REMOTE**」(預設模式)、「**SAMSUNG-TV REMOTE**」、「**ALL-TV REMOTE**」。

遙控器按鈕	顯示器	狀態
	(預設模式) 	停用電視遙控器。
		啟用 Samsung TV 的紅外線遙控器。
		啟用第三方電視的紅外線遙控器。

04 連接有源音箱

連接電力

使用電源元件以下列順序將有源重低音音箱和有源音箱連接至電源插座：

- 電源和消耗功率，請參考本產品上的標籤。(標籤：有源音箱主裝置底部)
1. 將電源線連接至有源重低音音箱。
 2. 將電源線連接至交流/直流電變壓器。將交流/直流電變壓器 (具備電源線) 連接至有源音箱。
 3. 將電源連接至有源音箱和有源重低音音箱。
 - 先將電源連接至有源重低音音箱。開啟有源音箱時，有源重低音音箱將會自動連接。

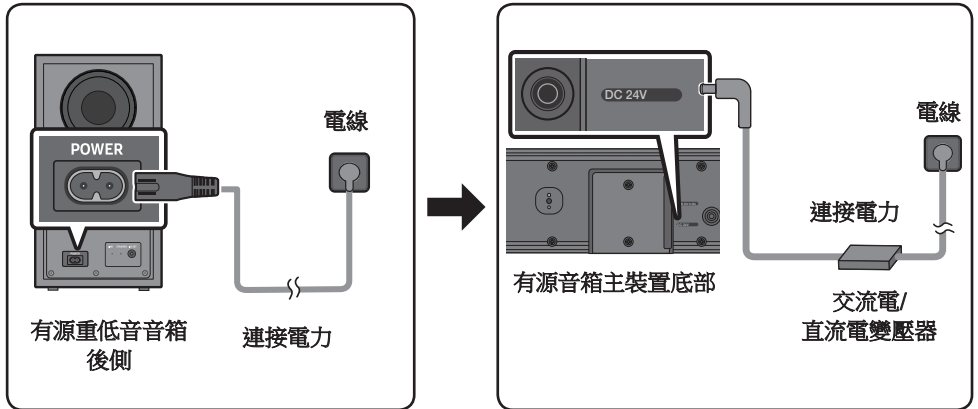

- 請務必將交流電/直流電變壓器平放在桌面或地面上。如果您將交流電/直流電變壓器的交流電線輸入端朝上懸掛，水或其他異物可能會進入變壓器，並造成變壓器故障。
- 若您在本產品開啟時拔除並重新連接電源線，有源音箱會自動開啟。

若自動連線失敗，請手動連線有源重低音音箱

在執行手動連線之前，請進行以下程序：

- 檢查有源音箱和有源重低音音箱之間的電纜是否正確連接。
- 確認有源音箱為開啟。

1. 按住有源重低音音箱後側的 **ID SET** 至少 5 秒。

- 有源重低音音箱後側的紅色指示燈會關閉，而且藍色指示燈會閃爍。

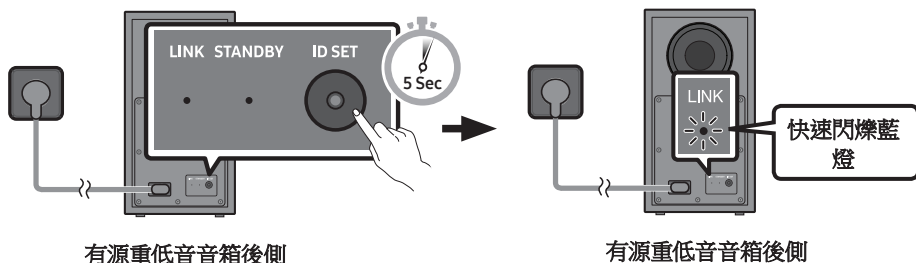

2. 按住遙控器上的**向上**按鈕至少 5 秒。

- **ID SET** 訊息會短暫地出現在有源音箱的顯示器上，然後消失。
- 有源音箱將會在 **ID SET** 完成後自動開啟電源。

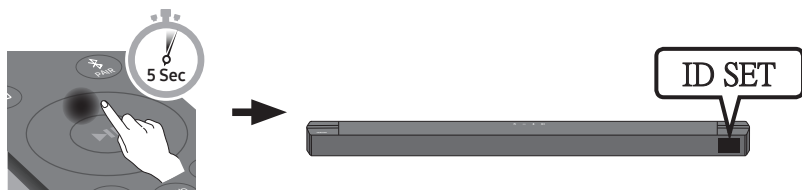

3. 檢查 **LINK LED** 燈是否持續亮著藍燈 (連線完成)。

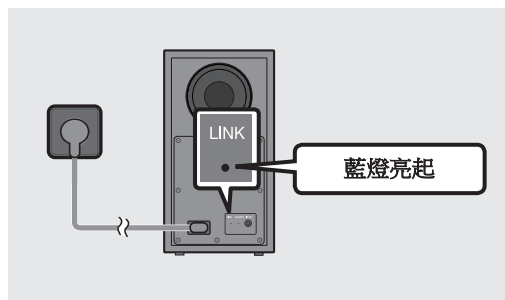

有源音箱和無線有源重低音音箱之間建立連線後，**LINK LED** 指示燈就會停止閃爍，並持續亮著藍燈。

有源重低音音箱後側的 LED 指示燈亮起

LED	狀態	說明	解決方案
	亮	成功連線 (正常運作)	-
	閃爍	正在恢復連線	檢查連接至有源音箱主裝置的電源線是否正確連接，或等待大約 5 分鐘。若持續閃爍，請嘗試手動連線有源重低音音箱。請參閱第 16 頁。
	亮	待命 (有源音箱主裝置關閉)	檢查連接至有源音箱主裝置的電纜是否正確連接。
		連線失敗	重新連線。請參見第 16 頁的手動連線說明。
	閃爍	故障	請查看手冊中 Samsung 服務中心的聯絡資訊。

附註

- 在移動或安裝本產品之前，務必關閉電源並拔除電線。
- 如果主裝置已關閉電源，無線有源重低音音箱將會進入待機模式，而且後面的 STANDBY LED 燈將會在閃爍藍燈數次後呈現紅色。
- 若您在有源音箱附近使用頻率 (5.8GHz) 與有源音箱相同的裝置，干擾可能會造成聲音中斷。
- 主裝置無線訊號的最大發射距離約為 10 公尺，但可能因不同的操作環境而異。若鋼筋水泥或金屬牆位於主裝置和無線有源重低音音箱之間，則系統可能完全無法操作，因為無線訊號無法穿透金屬。

注意

- 無線接收天線內建於無線有源重低音音箱。讓裝置遠離水和濕氣。
- 為獲得最佳聆聽效果，請確定無線有源重低音音箱和無線後置揚聲器 (分售) 周圍的區域沒有任何障礙物。

將 Samsung 無線後置揚聲器套件連接至 Soundbar

透過將 Samsung 無線後置揚聲器套件 (SWA-9200S, 另售) 連接至有源音箱, 可擴大至逼真的無線環場音效。

如需連接的詳細資訊, 請參閱 Samsung 無線後置揚聲器套件手冊。

05 使用有線方式連接至電視

從有源音箱透過有線或無線連接聆聽電視聲音。

- 若有源音箱連接至所選的 Samsung TV，則可使用電視遙控器控制有源音箱。
 - 在您使用光纖纜線將有源音箱連接至電視後，2017 年及之後支援藍牙功能的 Samsung Smart TV 可支援此功能。
 - 此功能也可以使用電視功能表調整音場和各種設定，以及音量和靜音。

方法 1。使用 HDMI 纜線連接電視

⚠ 注意

- 若要在電視和有源音箱之間連接 HDMI 纜線，務必連接標記 ARC 的終端。否則，電視聲音可能無法輸出。
- 建議的纜線為 **High Speed HDMI Cable with Ethernet**。

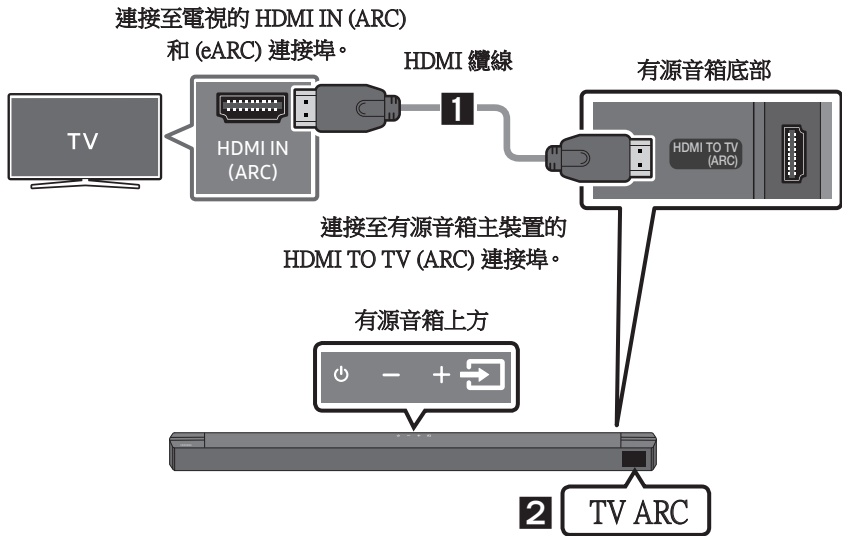

1. 在有源音箱和電視開啟時，連接 HDMI 纜線，如圖所示。
2. 「TV ARC」出現在有源音箱主裝置的顯示視窗上，而有源音箱會播放電視聲音。

- 若聽不到電視聲音，請按下遙控器上或有源音箱上方的  (訊號源) 按鈕以切換至「TV ARC」模式。螢幕會顯示「TV ARC」，並播放電視聲音。
- 若「TV ARC」沒有出現在有源音箱主裝置的顯示視窗中，請確認 HDMI 纜線是否連接至正確的連接埠。
- 使用電視遙控器上的音量按鈕變更有源音箱的音量。

附註

- HDMI 是一種介面，可使用單一接頭進行視訊和音訊資料的數位傳輸。
- 若電視提供 ARC 連接埠，請將 HDMI 纜線連接至 HDMI IN (ARC) 連接埠。
- 如果可能，建議您使用空心 HDMI 纜線。若您使用實心 HDMI 纜線，請使用直徑小於 14 公釐的纜線。
- 若 HDMI 纜線不支援 ARC，則此功能無法使用。
- 若廣播中的音訊以杜比數位編碼，而電視上的「數位輸出音訊格式」設定為 PCM，則建議您將設定變更為杜比數位。變更電視上的設定後，將能體驗更好的聲音品質。(不同的電視製造商可能會在電視功能表使用不同的字詞來表示 Dolby Digital 和 PCM)

方法 2。使用光纖纜線連接

預先連接檢查清單

- 若使用光纖纜線且終端有蓋子，務必取下蓋子。

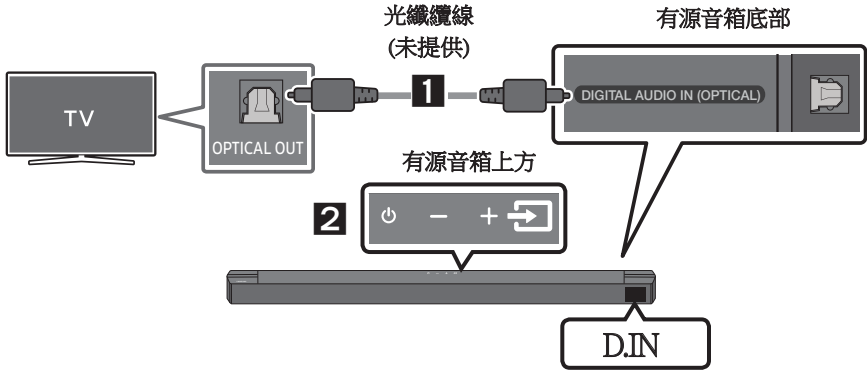

1. 使用數位光纖纜線 (未提供) 將有源音箱上的 **DIGITAL AUDIO IN (OPTICAL)** 插孔連接至電視上的 **OPTICAL OUT** 插孔。
2. 按下上方面板或遙控器上的 **訊號源** 按鈕，然後選擇「**D.IN**」模式。
3. 電視聲音會從有源音箱輸出。

06 使用無線方式連接至電視

透過 Bluetooth 連線

若電視使用藍牙連線，您可以聆聽立體聲音效，且省去連接纜線的麻煩。

- 一次只能連線一台電視。

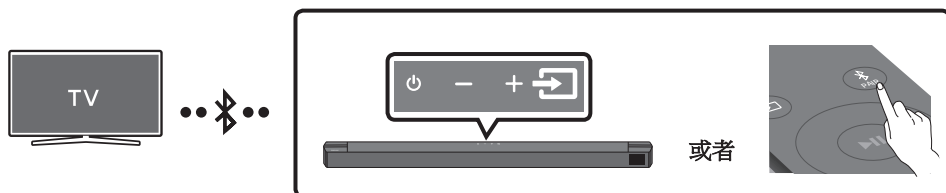

初始連線

1. 按下遙控器上的 **PAIR** 按鈕以進入「BT PAIRING」模式。
(或者) a. 按下上方面板上的 **訊號源** 按鈕，然後選擇「BT」。
如果有連線記錄，「BT」會在幾秒鐘後自動變更為「BT PAIRING」或變更為「BT READY」。
b. 若出現「BT READY」，請在有源音箱的上方面板按住 **訊號源** 超過 5 秒，以顯示「BT PAIRING」。
2. 選擇電視上的藍牙模式。(如需更多資訊，請參見電視手冊。)
3. 從電視畫面上的清單中選擇「[AV] B-Series Soundbar」。
可用的有源音箱會在電視藍牙裝置清單中以「Needs Pairing」或「Paired」顯示。
若要連線至有源音箱，請選擇訊息並建立連線。
 - 若電視已連線，則 [電視名稱] → 「BT」會出現在有源音箱前方顯示器上。
4. 您現在可以從有源音箱聆聽電視聲音。

若裝置無法連線

- 若先前連線的有源音箱清單 (例如「[AV] B-Series Soundbar」) 出現在清單中，請刪除。
- 然後重複步驟 1 到 3。

附註



- 首次將有源音箱連線至電視後，請使用「BT READY」模式重新連線。

從電視中斷有源音箱連線

按下上方面板或遙控器上的  (訊號源) 按鈕，然後切換為除了「BT」以外的任何模式。

- 中斷連線需要時間，因為電視必須收到來自有源音箱的回應。(所需時間依電視型號而不同。)
- 若要取消有源音箱和電視之間的自動藍牙連線，請在有源音箱處於「BT READY」狀態時，按下遙控器上的**向左**按鈕 5 秒。(切換開啟 → 關閉)

BT READY 和 BT PAIRING 之間有什麼差異？

- **BT READY**：在此模式中，您可以搜尋先前連線的電視或將先前連線的行動裝置連線至有源音箱。
- **BT PAIRING**：在此模式中，您可以將新的裝置連線至有源音箱。
(按下遙控器上的  PAIR 按鈕，或按住有源音箱上方的  (訊號源) 按鈕超過 5 秒，同時有源音箱處於「BT」模式。)

附註

- 連線藍牙裝置時，若要求 PIN 碼，請輸入 <0000>。
- 在藍牙連線模式中，若有源音箱和藍牙裝置之間的距離超過 10 公尺，會遺失藍牙連線。
- 有源音箱會在就緒狀態持續 18 分鐘後自動關閉。
- 在下列狀況下，有源音箱無法正確執行藍牙搜尋或連線：
 - 若有源音箱附近有強烈電場。
 - 若有兩個或更多藍牙裝置同時與有源音箱配對。
 - 若藍牙裝置關閉、位置不正確或故障。
- 電子裝置可能會造成無線電波干擾。產生電磁波的裝置必須遠離有源音箱主裝置 - 例如微波爐、無線 LAN 裝置等。

07 連線外部裝置

透過有線連接或藍牙連接連接至外部裝置，以透過有源音箱播放外部裝置的聲音。

方法 1。使用 HDMI 纜線連接

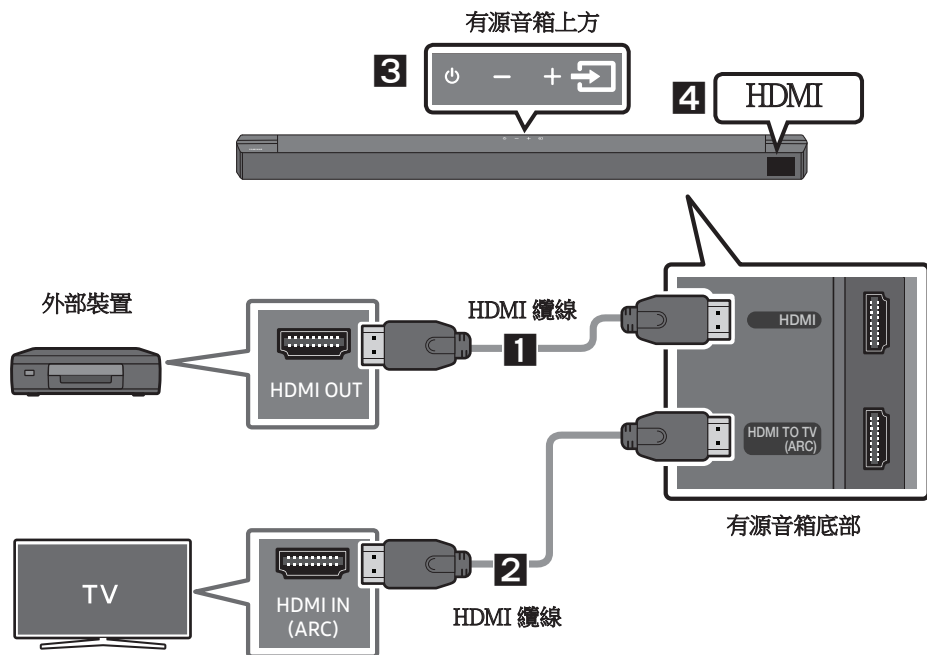

1. 將 HDMI 纜線從有源音箱底部的 **HDMI** 連接埠連接至您數位裝置上的 HDMI OUT 連接埠。
2. 將 HDMI 纜線從有源音箱底部的 **HDMI TO TV (ARC)** 連接埠連接至您電視上的 HDMI IN 連接埠。
3. 按下上方面板或遙控器上的  (訊號源) 按鈕，然後選擇「HDMI」。
4. 「HDMI」模式會顯示在有源音箱顯示面板上並播放聲音。

方法 2。使用光纖纜線連接

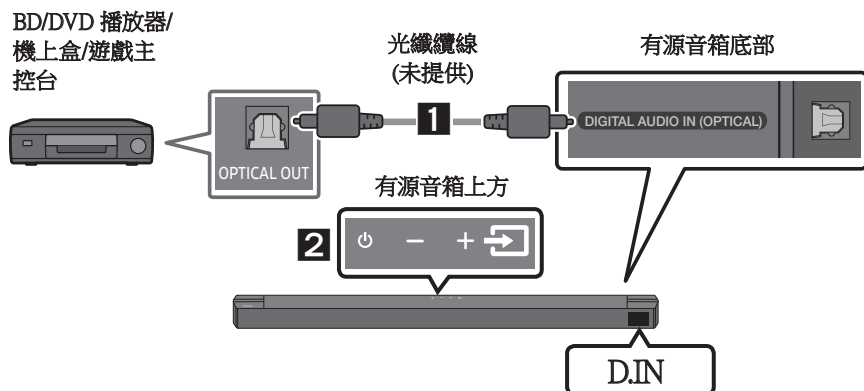

1. 將主裝置上的 **DIGITAL AUDIO IN (OPTICAL)** 連接至訊號源上的 **OPTICAL OUT** 插孔裝置使用數位光纖纜線 (未提供)。
2. 按下上方面板或遙控器上的  (**訊號源**) 按鈕，以選擇「**D.IN**」。

08 連接 USB 儲存裝置

您可以透過有源音箱播放位於 USB 儲存裝置的音樂檔案。

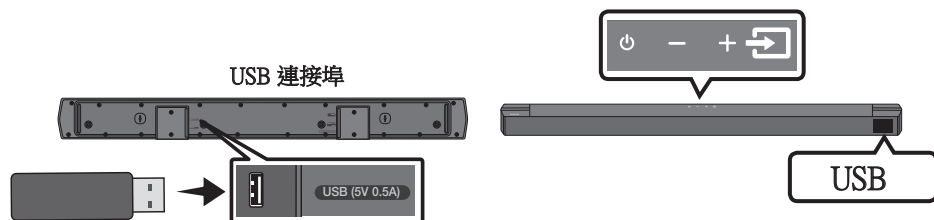

1. 將 USB 裝置連接至產品底部的 USB 連接埠。
2. 按下上方面板或遙控器上的  (訊號源) 按鈕，然後選擇「USB」。
3. 「USB」會出現在顯示畫面中。
4. 透過有源音箱從 USB 儲存裝置播放音樂檔案。
 - 若超過 18 分鐘都沒有來自 USB 磁碟機的音訊訊號，或 USB 磁碟機連線，則有源音箱會自動關閉 (Auto Power Down)。

檔案格式類型相容性清單

副檔名	轉碼器	取樣率	位元速率
*.mp3	MPEG1 Layer2	32kHz ~ 48kHz	32kbps ~ 320kbps
	MPEG1 Layer3	32kHz ~ 48kHz	32kbps ~ 320kbps
	MPEG2 Layer3	16kHz ~ 24kHz	8kbps ~ 160kbps
	MPEG2.5 Layer3	8kHz ~ 12kHz	8kbps ~ 160kbps
*.ogg	Vorbis	32kHz ~ 48kHz	45kbps ~ 500kbps
*.aac *.m4a *.mp4	AAC-LC (僅限 MPEG2/MPEG4 音訊)	32kHz ~ 48kHz	32kbps ~ 320kbps
*.wav	LPCM	32kHz ~ 192kHz	1024kbps ~ 9216kbps
*.flac	FLAC	32kHz ~ 192kHz	162kbps ~ 8100kbps
*.aiff	AIFF	32kHz ~ 192kHz	1024kbps ~ 9216kbps

- 如果在 USB 裝置上儲存太多資料夾 (約 200 個) 與檔案 (約 2000 個)，有源音箱可能需要一些時間來存取和播放檔案。
- 支援的 USB 檔案系統：FAT16, FAT32, NTFS

09 連線行動裝置

透過藍牙連線

若行動裝置使用藍牙連線，您可以聆聽立體聲音效，且省去連接纜線的麻煩。

- 在有源音箱關閉的情況下連線已配對的 Bluetooth 裝置時，有源音箱會自動開啟。
- 僅限於同時連線一個電視或兩個藍牙裝置。

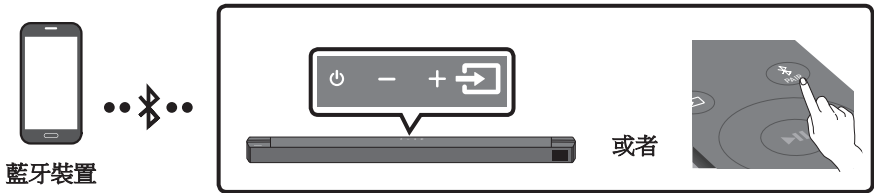

初始連線

- 當連線至新的 Bluetooth 裝置時，請確認該裝置位於 1 公尺的距離內。

1. 按下遙控器上的 **PAIR** 按鈕以進入「BT PAIRING」模式。

(或者) a. 按下上方面板上的 **訊號源** 按鈕，然後選擇「BT」。

如果有連線記錄，「BT」會在幾秒鐘後自動變更為「BT PAIRING」或變更為「BT READY」。

b. 若出現「BT READY」，請在有源音箱的上方面板按住 **訊號源** 超過 5 秒，以顯示「BT PAIRING」。

2. 從清單中選擇「[AV] B-Series Soundbar」。

- 當有源音箱連線至藍牙裝置時，[藍牙裝置名稱] → 「BT」就會出現在前方顯示器。

3. 透過有源音箱從藍牙連線裝置播放音樂檔案。



若裝置無法連線

- 若先前連線的有源音箱清單 (例如「[AV] B-Series Soundbar」) 出現在清單中，請刪除。
- 然後重複步驟 1 到 2。

附註

- 首次將有源音箱連線至行動裝置後，請使用「BT READY」模式重新連線。

BT READY 和 BT PAIRING 之間有什麼差異？

- **BT READY**：在此模式中，您可以搜尋先前連線的電視或將先前連線的行動裝置連線至有源音箱。
- **BT PAIRING**：在此模式中，您可以將新的裝置連線至有源音箱。
(按下遙控器上的  **PAIR** 按鈕，或按住有源音箱上方的  (訊號源) 按鈕超過 5 秒，同時有源音箱處於「BT」模式。)

附註

- 連線藍牙裝置時，若要求 PIN 碼，請輸入 <0000>。
- 在藍牙連線模式中，若有源音箱和藍牙裝置之間的距離超過 10 公尺，會遺失藍牙連線。
- 有源音箱會在「BT READY」狀態持續 18 分鐘後自動關閉。
- 在下列狀況下，有源音箱無法正確執行藍牙搜尋或連線：
 - 若有源音箱附近有強烈電場。
 - 若有數個藍牙裝置同時與有源音箱配對。
 - 若藍牙裝置關閉、位置不正確或故障。
- 電子裝置可能會造成無線電波干擾。產生電磁波的裝置必須遠離有源音箱主裝置 - 例如微波爐、無線 LAN 裝置等。
- 有源音箱僅支援中等品質 SBC 資料(44.1kHz, 48kHz)
- 只能連接至支援 A2DP (AV) 功能的藍牙裝置。
- 配對有源音箱與藍牙裝置後，如果從裝置的已掃描裝置清單中選取「[AV] B-Series Soundbar」，則會自動將有源音箱切換至「BT」模式。
 - 僅當有源音箱列出在藍牙裝置的搜尋到的裝置清單中時才可用。(藍牙裝置和有源音箱先前必須至少已配對一次。)
- 僅當有源音箱顯示「BT PAIRING」時，有源音箱才會出現在藍牙裝置的搜尋到的裝置清單中。

Bluetooth Power 開啟 (SOUND MODE)

如果之前已配對的藍芽裝置嘗試在 Bluetooth Power 開啟 功能開啟且有源音箱關閉時與有源音箱配對，有源音箱會自動開啟。

1. 在有源音箱開啟時，按住遙控器上的 **SOUND MODE** 按鈕超過 5 秒。
2. 「ON-BLUETOOTH POWER」 會出現在有源音箱的顯示器上。

從有源音箱中斷藍牙裝置的連線

您可以從有源音箱斷開藍牙裝置的連線。如需說明，請參閱藍牙裝置的使用者手冊。

- 有源音箱將斷開連線。
- 當有源音箱從藍牙裝置中斷連線時，有源音箱就會在前方顯示器上顯示「BT DISCONNECTED」。

從藍牙裝置中斷有源音箱連線

按下上方面板或遙控器上的  (訊號源) 按鈕，然後變更為「BT」以外的任何模式。

- 中斷連線需要時間，因為藍牙裝置必須收到來自有源音箱的回應。(不同的藍牙裝置需要不同的中斷連線時間)
- 當有源音箱從藍牙裝置中斷連線時，有源音箱就會在前方顯示器上顯示「BT DISCONNECTED」。

附註

- 在藍牙連線模式中，如果有源音箱與藍牙裝置之間的距離超過 10 公尺，藍牙連線將會中斷。
- 保持「備妥」狀態 18 分鐘後，有源音箱將會自動關閉。

藍牙相關詳細資訊

藍牙技術可讓符合藍牙的裝置使用無線連線輕鬆互連。

- 在下列情況下，藍牙裝置可能導致噪音或發生故障，具體視使用情況而定：
 - 您身體的某個部位接觸藍牙裝置或有源音箱的接收/傳送系統。
 - 受來自牆壁、角落或辦公室分隔物形成之障礙的電子變體影響。
 - 受相同頻段裝置 (包括醫裝置、微波爐和無線 LAN) 的電子干擾。
- 當有源音箱與藍牙裝置靠得很近時使兩者配對。
- 有源音箱與藍牙裝置之間的距離越遠，品質就越差。
如果距離超出藍牙工作範圍，連線將會中斷。
- 在接收敏感度較差的區域中，藍牙連線可能無法正常工作。
- 藍牙連線只能在靠近裝置時才能正常工作。如果藍牙裝置超出範圍，則會自動切斷連線。即使在範圍內，牆壁或門等障礙物也可能導致聲音品質下降。
- 這個無線裝置可能會在其操作期間造成電子干擾。

多個藍牙連線

有源音箱可同時連線至 2 個藍牙裝置。

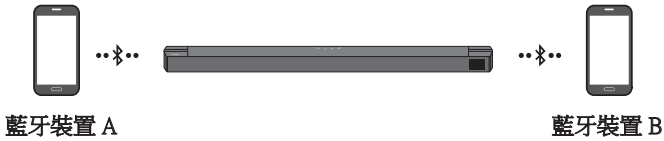

1. 將有源音箱最多連線至兩個藍牙裝置。(請參閱第 27 頁)
2. 在連線兩個裝置時，從連線的藍牙裝置之一播放音樂。
3. 如果在裝置「A」上播放時，從 Bluetooth 裝置「B」播放音樂，音樂就會是從裝置「B」開始播放，並會自動停止/暫停在裝置「A」播放。
4. 在早於 AVRCP V1.4 的版本中，播放音樂的裝置切換時間可能會延遲。

藍牙多組配對

如何將多個裝置配對至有源音箱

1. 開啟有源音箱。
2. 只有在「BT」模式中，按住有源音箱上方的  (訊號源) 按鈕超過 5 秒，讓有源音箱進入「BT PAIRING」模式，然後在 Bluetooth 裝置端開啟 Bluetooth，並從可用裝置清單中選擇有源音箱，有源音箱就會自動連線至 Bluetooth 裝置。
3. 可以使用相同方法將第二個藍牙裝置配對並連線至有源音箱。
若您嘗試連線第三個裝置，沒有播放音訊的已連線裝置將會失去藍牙連線，但仍會與有源音箱配對。
4. 使用相同的方法，最多可以配對 8 個藍牙裝置，但只有最後 2 個會與有源音箱同時保持連線。

附註

- 一次只有 1 個 Samsung TV 或 2 個藍牙裝置可連線至有源音箱。
- 若有源音箱收到來自 Samsung TV 的連線要求，將會中斷與藍牙裝置的連線。
- 有源音箱預設為「ON-BT MULTI CONNECTION」，若要從其他模式回復為非多個連線模式，在待機模式下按住遙控器上的  PAIR 按鈕超過 5 秒，直到「OFF-BT MULTI CONNECTION」出現在顯示器上。

10 安裝掛牆托架

牆面安裝元件

安裝注意事項

- 僅安裝於垂直牆面。
- 請勿安裝於高溫或高濕度的地方。
- 檢查牆壁是否夠堅固，能夠支撐產品重量。若無法支撐，請強化牆壁或選擇其他安裝點。
- 購買並使用適合用於該牆壁種類（灰漿板、鐵板、木材等）的銹屑螺絲或固定器。若可能，請支撐螺絲固定在牆壁螺絲中。
- 根據您要安裝有源音箱的牆壁類型和厚度，購買牆面安裝螺絲。
 - 直徑：M5
 - 長度：建議使用 35 毫米以上。
- 請先將纜線從裝置連接至外部裝置，再將有源音箱安裝到牆上。
- 在安裝前，請確認裝置已關閉並拔下電源插頭。否則，可能會造成觸電。

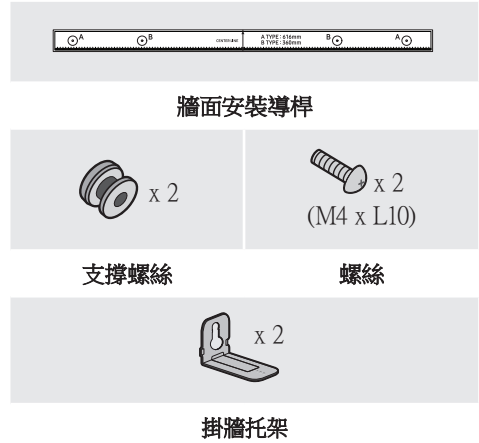

1. 對著牆面放置牆面安裝導桿。

- 牆面安裝導桿必須水平。
- 若電視安裝於牆面，請將有源音箱安裝在距離電視下方至少 5 公分處。

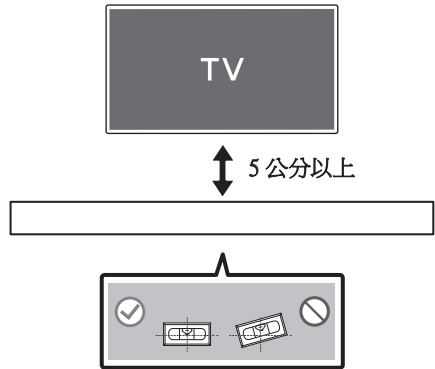

2. 將**牆面安裝導桿**的**中線**與電視的中央對齊(如果您將有源音箱安裝在電視下方),然後使用膠帶將**牆面安裝導桿**固定在牆上。

- 如果您未在電視下方安裝,請將**中線**放在安裝區域的中央。

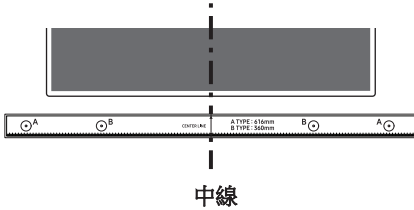

3. 將筆尖或銳利的鉛筆筆尖穿過導桿每端的**A-TYPE**影像中央,以標示支撐螺絲的孔,然後移除**牆面安裝導桿**。

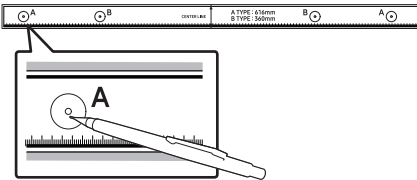

4. 使用適當大小的鑽頭,在牆上的每個標記鑽孔。

- 如果標記與掛釘的位置不一致,請務必將適當的膨脹管先插入孔中,再插入支撐螺絲。如果您使用膨脹管,請確定您鑽的孔足以容納要使用的膨脹管。

5. 將螺釘(未提供)推入每個**支撐螺絲**,然後將每個螺釘緊緊地鎖入支撐螺絲孔中。

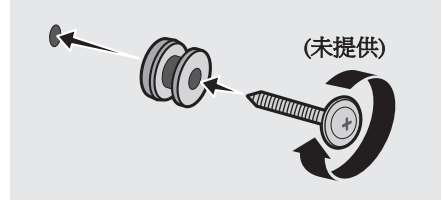

6. 使用 2 個**螺絲**,以正確的方向在有源音箱底部安裝 2 個**掛牆托架**。

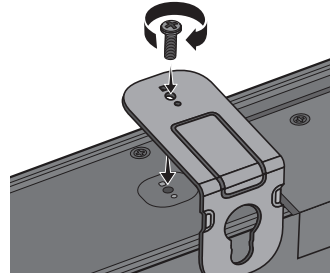

- 組裝時,請確認**掛牆托架**的吊掛部位位於有源音箱後側的後方。

有源音箱的後側

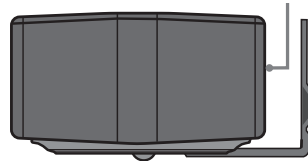

有源音箱的右側

7. 使用已固定的**掛牆托架**安裝有源音箱，只要將**掛牆托架**掛在牆上的**支撐螺絲**即可。

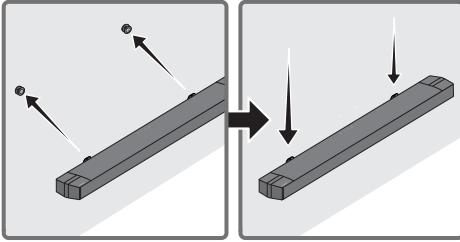

8. 如下所示，向下滑動有源音箱，讓**掛牆托架**牢固置於**支撐螺絲**。

- 將**支撐螺絲**插入**掛牆托架**寬的部分(底部)，然後向下滑動**掛牆托架**，讓**掛牆托架**牢固置於**支撐螺絲**。

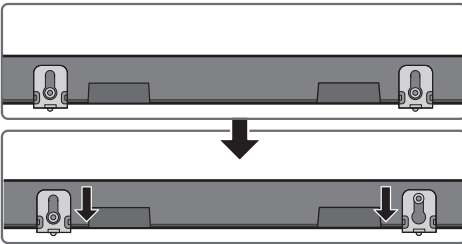

11 軟體更新

Samsung 可在未來提供有源音箱系統**韌體**的更新。

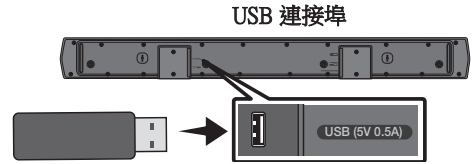

若提供更新，您可以將儲存**韌體**更新的 USB 裝置，連接至有源音箱上的 USB 連接埠，以便更新**韌體**。

如需更多關於如何下載更新檔案的資訊，請至 Samsung Electronics 網站 ((www.samsung.com) → Support)。

然後選擇產品類型或輸入有源音箱的型號，選擇軟體與應用程式選項，然後選擇下載。請注意，選項名稱可能會不同。

如何檢查**韌體**版本

- 關閉有源音箱。
- 按住遙控器上的  (**音效控制**) 按鈕大約 5 秒。
- 每個版本以下列順序出現在有源音箱顯示器上。

(軟體版本 → HDMI → WGM → Rx)

- **WGM** : 有源音箱中的無線 Tx 模組。
- **Rx** : 低音揚聲器中的無線 Rx 模組。
- **R2 版本顯示器**
 - 無連接後 R2---
 - 已連接後 R2xxx

更新程序

重要事項: 更新功能會清除所有使用者設定。我們建議您寫下設定，以便在更新後輕鬆重設。請注意，更新韌體也會重設低音揚聲器連接。

1. 將 USB 隨身碟連接至電腦上的 USB 連接埠。

重要事項: 確認 USB 隨身碟上沒有音樂檔案。這可能會造成韌體更新失敗。

2. 前往 (www.samsung.com) → 並選取 [Enter Model Number] (輸入型號)，接著輸入您的有源音箱型號。選取手冊與下載，接著下載最新的軟體檔案。
3. 將下載的軟體儲存至 USB 碟並選擇「在此解壓縮」以解壓縮資料夾。
4. 關閉有源音箱並將包含軟體更新的 USB 隨身碟連接至 USB 連接埠。
5. 開啟有源音箱並將訊號源變更為「USB」模式。在 3 分鐘內，會顯示「UPGR」並開始更新。更新完成時，有源音箱會自動關閉，然後再開啟。
6. 按下上方面板上的 **- + (音量)** 按鈕 5 秒。「INIT」會出現在顯示器上，而有源音箱則會關閉。更新完成。
 - 本產品具有 DUAL BOOT 功能。若韌體更新失敗，您可以重新更新韌體。
7. 還原有源音箱上的設定。

若沒有顯示 UPDATE

1. 關閉有源音箱，拔除含有更新檔案的 USB 儲存裝置，然後重新連接至有源音箱的 USB 連接埠。
2. 中斷連接有源音箱的電線、重新連接它，然後開啟有源音箱。

附註

- 若有源音箱支援的音訊檔案儲存在 USB 儲存裝置中，韌體更新可能無法正常運作。
- 請勿在套用更新時中斷電源或移除 USB 裝置。主裝置將會在完成韌體更新後自動關閉。
- 更新完成後，會初始化有源音箱中的使用者設定，讓您可以重設設定。我們建議您寫下設定，以便在更新後輕鬆重設。請注意，更新韌體也會重設有源重低音音箱連接。
若在更新後，沒有自動重新建立有源重低音音箱連接，請參閱第 16 頁。
若軟體更新失敗，請檢查 USB 碟是否有缺陷。
- Mac OS 使用者應使用 MS-DOS (FAT) 作為 USB 格式。
- 某些製造商的 USB 儲存裝置可能無法讓人透過 USB 更新。

12 疑難排解

尋求協助之前，請先檢查下列項目。

有源音箱未開啟。

- 檢查有源音箱的電源線是否正確插入插座中。

有源音箱不正常運作。

- 在拔下電源線後，重新插入。
- 拔除電源線，並將其重新插回外部裝置，然後再試一次。
- 若沒有訊號，有源音箱會在一段特定時間後自動關閉。開啟電源。(請參閱第 7 頁)。

若遙控器無法使用。

- 將遙控器直接指向有源音箱的中心部分。
- 更換新的電池。

有源音箱沒有輸出任何聲音。

- 有源音箱音量太低或靜音。調整音量。
- 連接任何外部裝置 (STB 藍牙裝置、行動裝置等) 時，請調整外部裝置的音量。
- 如需電視的聲音輸出，請選擇有源音箱。(Samsung TV: 首頁 (🏠) → 功能表 → 設定 (⚙️) → 所有設定 (⚙️) → 音效 → 音效輸出 → 選擇有源音箱)
- 連接至有源音箱的纜線不可鬆脫。拔除纜線並重新連接。
- 完全拔除電源線，重新連接，然後開啟電源。
- 初始化產品並重試。(請參閱第 34 頁)。

有源重低音音箱沒有輸出任何聲音。

- 檢查有源重低音音箱後方的 LED 指示燈是否亮藍燈。若指示燈閃爍藍燈或變成紅燈，請重新連接有源音箱和有源重低音音箱。(請參閱第 16 頁)。
- 若有源音箱和有源重低音音箱之間有障礙物，您可能會遇到問題。將裝置移到遠離障礙物的區域。
- 若附近有其他傳送無線電射頻訊號的裝置，可能會中斷連接。讓揚聲器遠離這類裝置。
- 拔除並重新連接電源插頭。



有源重低音音箱音量過低。

- 正在播放的內容原始音量可能很低。嘗試調整有源重低音音箱音量。(請參閱第 12 頁)。
- 讓有源重低音音箱更靠近您。





若電視沒有透過 HDMI TO TV (ARC) 連接。

- 檢查 HDMI 纜線是否正確連接至 ARC 終端。(請參閱第 19 頁)。
- 可能因為連接的外部裝置 (機上盒、遊戲機等) 而無法進行連接。直接連接有源音箱。
- 可能沒有在電視上啟動 HDMI-CEC。在電視功能表上開啟 CEC。(Samsung TV: 首頁 (🏠) → 功能表 → 設定 (⚙️) → 所有設定 (⚙️) → 連線 → 外部裝置管理員 → Anynet+ (HDMI-CEC) 開啟)

以 HDMI 至 TV (ARC) 模式連接至電視時沒有聲音。

- 裝置無法播放輸入訊號源。將電視的音訊輸出變更為 PCM 或 AUTO。(對於 Samsung TV：
首頁 () → 功能表 → 設定 () → 所有設定 () → 音效 → 進階設定 → 數位輸出音訊格式)

有源音箱未透過 Bluetooth 連線。

- 連線新的裝置時，切換至「**BT PAIRING**」以進行連線。
(按下遙控器上的  **PAIR** 按鈕或按下機身上的  (訊號源) 按鈕至少 5 秒。)
- 若有源音箱已連接至另一個裝置，請先中斷連接該裝置，再切換裝置。
- 在要連線的裝置上移除藍牙揚聲器清單後重新連線。(Samsung TV: 首頁 () → 功能表 → 設定 () → 所有設定 () → 音效 → 音效輸出 → 藍牙揚聲器清單)
- 可能已停用自動電視連接。當有源音箱處於「**BT READY**」時，按住有源音箱遙控器上的 **向左** 按鈕 5 秒，以選擇 **ON-TV CONNECT**。若您看見 **OFF-TV CONNECT**，請再次按住 **向左** 按鈕 5 秒，以切換選項。
- 拔除並重新連接電源插頭，然後重試。
- 初始化產品並重試。
(請參閱第 34 頁)。

透過 Bluetooth 連線時，聲音中斷。

- 若透過 Bluetooth 連線的裝置離有源音箱過遠，可能會造成聲音中斷。請將裝置移到更靠近有源音箱的位置。
- 若您身體的一部分接觸到 Bluetooth 收發器或本產品安裝於金屬家具上，則聲音可能會中斷。
請檢查安裝環境和使用情況。

多個 Bluetooth 連線無法運作。

- 當電視連線至有源音箱時，多個 Bluetooth 連線可能無法運作。從電視中斷有源音箱連線並再試一次。
- 檢查多個 Bluetooth 連線設定是否開啟。(請參閱「**有源音箱未透過 Bluetooth 連線。**」一節)。
- 將目前播放的裝置中斷連線，配對欲連線的裝置，並將之前的裝置重新連線。
- 若正確連線後仍聽不到聲音，請參閱「**透過 Bluetooth 連線時，聲音中斷。**」一節。

有源音箱並未與電視自動開啟。

- 若您在觀看電視時關閉有源音箱，會停用與電視之間的電源同步。請先關閉電視。

13 授權



Manufactured under license from Dolby Laboratories. Dolby, Dolby Audio, and the double-D symbol are trademarks of Dolby Laboratories Licensing Corporation.



For DTS patents, see <http://patents.dts.com>. Manufactured under license from DTS, Inc. or DTS Licensing Limited. DTS, Digital Surround, Virtual:X, and the DTS logo are registered trademarks or trademarks of DTS, Inc. in the United States and other countries. © 2021 DTS, Inc. ALL RIGHTS RESERVED.



HDMI · HDMI High-Definition Multimedia Interface · HDMI 商業外觀及 HDMI 識別標章等詞彙均為 HDMI Licensing Administrator, Inc. 的商標或註冊商標。



The Bluetooth® word mark and logos are registered trademarks owned by Bluetooth SIG, Inc. and any use of such marks by Samsung Electronics Co., Ltd. is under license. Other trademarks and trade names are those of their respective owners.



[ENERGY STAR]

ENERGY STAR qualified model only

- Your Samsung product is ENERGY STAR qualified in its factory default setting. Change to certain features, settings and functionality in this product can change the power consumption, possibly beyond the limits required for ENERGY STAR qualification.
- Environmental Protection Agency and Department of Energy. ENERGY STAR is a joint program of the Government agencies, designed to promote energy efficient products and practices.

Refer to www.energystar.gov for more information of the ENERGY STAR Program.

ENERGY STAR qualified model only (The other models)

- As an ENERGY STAR Partner, Samsung has determined that this product or product models meets the ENERGY STAR guideline for energy efficiency.
-

14 開放式原始碼授權聲明

若要針對開放原始碼相關問題傳送詢問和要求，請聯絡 Samsung Open Source (<http://opensource.samsung.com>)

15 關於維修的重要說明

本使用說明書中的圖片和圖解僅供參考，可能與實際的產品外觀有所不同。

16 規格和指南

規格

型號名稱	HW-B750D
USB	5V/0.5A
重量	3.2 千克
尺寸(寬 x 高 x 厚)	1030.0 x 59.4 x 105.0 毫米
工作溫度範圍	+10°C 到 +40°C
工作濕度範圍	10 % 到 80 %, 無冷凝
存放溫度範圍	-20°C 到 +45°C
存放濕度範圍	5 % 至 95 %, 無冷凝
放大器 額定輸出功率	150W (30W x 5)
支援的播放格式	LPCM 2ch、Dolby Audio™ (支援 Dolby® Digital)、DTS、DTS Virtual:X

有源重低音音箱名稱	PS-WD75T
重量	5.0 千克
尺寸(寬 x 高 x 厚)	184.0 x 343.0 x 295.0 毫米
放大器 額定輸出功率	250W

附註

- Samsung Electronics Co., Ltd 保留隨時變更規格的權利，恕不另行通知。
- 重量和尺寸為估計值。
- 取得審驗證明之低功率射頻器材，非經核准，公司、商號或使用者均不得擅自變更頻率、加大功率或變更原設計之特性及功能。
低功率射頻器材之使用不得影響飛航安全及干擾合法通信；經發現有干擾現象時，應立即停用，並改善至無干擾時方得繼續使用。
前述合法通信，指依電信管理法規定作業之無線電通信。低功率射頻器材須忍受合法通信或工業、科學及醫療用電波輻射性電機設備之干擾。
應避免影響附近雷達系統之操作。
- HW-B750D : DC 24V、25W
- PS-WD75T : AC110-240V ~ 50/60Hz、45W

RoHS

設備名稱：有源音箱 Equipment name		型號（型式）：HW-B750D Type designation (Type)				
單元 Unit	限用物質及其化學符號 Restricted substances and its chemical symbols					
	鉛 Lead (Pb)	汞 Mercury (Hg)	鎘 Cadmium (Cd)	六價鉻 Hexavalent chromium (Cr ⁶⁺)	多溴聯苯 Polybrominated biphenyls (PBB)	多溴二苯醚 Polybrominated diphenyl ethers (PBDE)
電路板	—	○	○	○	○	○
外殼	○	○	○	○	○	○
金屬零件	—	○	○	○	○	○
揚聲器	○	○	○	○	○	○
電源供應器	—	○	○	○	○	○
配件 (例：線材, 遙控器)	—	○	○	○	○	○

備考1. “○” 係指該項限用物質之百分比含量未超出百分比含量基準值。
Note 1: “○” indicates that the percentage content of the restricted substance does not exceed the percentage of reference value of presence.

備考2. “—” 係指該項限用物質為排除項目。
Note 2: The “—” indicates that the restricted substance corresponds to the exemption.

設備名稱：有源重低音音箱 Equipment name		型號（型式）：PS-WD75T Type designation (Type)				
單元 Unit	限用物質及其化學符號 Restricted substances and its chemical symbols					
	鉛 Lead (Pb)	汞 Mercury (Hg)	鎘 Cadmium (Cd)	六價鉻 Hexavalent chromium (Cr ⁶⁺)	多溴聯苯 Polybrominated biphenyls (PBB)	多溴二苯醚 Polybrominated diphenyl ethers (PBDE)
電路板	—	○	○	○	○	○
外殼	○	○	○	○	○	○
金屬零件	—	○	○	○	○	○
揚聲器	○	○	○	○	○	○
配件 (例：線材, 遙控器)	—	○	○	○	○	○

備考1. “○” 係指該項限用物質之百分比含量未超出百分比含量基準值。
Note 1: “○” indicates that the percentage content of the restricted substance does not exceed the percentage of reference value of presence.

備考2. “—” 係指該項限用物質為排除項目。
Note 2: The “—” indicates that the restricted substance corresponds to the exemption.

© 2024 Samsung Electronics Co., Ltd. All rights reserved.

Contact SAMSUNG WORLD WIDE

If you have any questions or comments relating to Samsung products, please contact the SAMSUNG customer care Centre.

Country/Region	Samsung Service Centre 📞	Web Site
SINGAPORE	1800 7267864 1800-SAMSUNG	www.samsung.com/sg/support
AUSTRALIA	1300 362 603	www.samsung.com/au/support
NEW ZEALAND	0800 726 7864 (All Products) 0800 726 786 (All products)	www.samsung.com/nz/support
VIETNAM	Toll free numbers: 1800 588 889 Hotline: (028)73056888	www.samsung.com/vn/support
THAILAND	Hotline no : 1282 1800-29-3232 (Toll free for all product)	www.samsung.com/th/support
MYANMAR	+95-1-2399-888	www.samsung.com/mm/support
CAMBODIA	1800-20-3232 (Toll free)	www.samsung.com/th/support
LAOS	+856-214-17333	
MALAYSIA	1800-88-9999 +603-7713 7420 (Overseas contact)	www.samsung.com/my/support
INDONESIA	021-5699-7777 0800-112-8888 (All Product, Toll Free) 0800-112-7777 (All Product, Toll Free)	www.samsung.com/id/support
PHILIPPINES	1-800-10-7267864 [PLDT - Toll Free] 1-800-8-7267864 [Globe - Toll Free] 84222111 [Landline]	www.samsung.com/ph/support
INDIA	1800 5 SAMSUNG (1800 5 7267864) (Toll-Free) 1800 40 SAMSUNG (1800 40 7267864) (Toll-Free)	www.samsung.com/in/support
NEPAL	16600172667 (Toll Free for NTC Only) 9801572667 (Toll Free for Ncell users)	www.samsung.com/in/support
BANGLADESH	08000-300-300 (Toll free) 09612-300-300	www.samsung.com/bd/support
SRI LANKA	011 SAMSUNG (011 7267864)	www.samsung.com/in/support