

# SAMSUNG

# FULL MANUAL

---

## HW-B650

Imagine the possibilities

Thank you for purchasing this Samsung product.

To receive more complete service, please register  
your product at [www.samsung.com/register](http://www.samsung.com/register)

# SAFETY INFORMATION









## SAFETY WARNINGS

TO REDUCE THE RISK OF ELECTRIC SHOCK, DO NOT REMOVE THE COVER (OR BACK).

NO USER-SERVICEABLE PARTS ARE INSIDE.

REFER SERVICING TO QUALIFIED SERVICE PERSONNEL.

Refer to the table below for an explanation of symbols which may be on your Samsung product.

	<p style="text-align: center;"><b>CAUTION</b> <b>RISK OF ELECTRIC SHOCK.</b> <b>DO NOT OPEN.</b></p>	
	<p>This symbol indicates that high voltage is present inside. It is dangerous to make any kind of contact with any internal part of this product.</p>	
	<p>This symbol indicates that this product has included important literature concerning operation and maintenance.</p>	
	<p>Class II product : This symbol indicates that it does not require a safety connection to electrical earth (ground). If this symbol is not present on a product with a power cord, the product MUST have a reliable connection to protective earth (ground).</p>	
	<p>AC voltage : This symbol indicates that the rated voltage marked with the symbol is AC voltage.</p>	
	<p>DC voltage : This symbol indicates that the rated voltage marked with the symbol is DC voltage.</p>	
	<p>Caution, Consult instructions for use : This symbol instructs the user to consult the user manual for further safety related information.</p>	

## WARNING

- To reduce the risk of fire or electric shock, do not expose this appliance to rain or moisture.

## CAUTION

- TO PREVENT ELECTRIC SHOCK, MATCH WIDE BLADE OF PLUG TO WIDE SLOT, FULLY INSERT.
- This apparatus shall always be connected to a AC outlet with a protective grounding connection.
- To disconnect the apparatus from the mains, the plug must be pulled out from the mains socket, therefore the mains plug shall be readily operable.
- Do not expose this apparatus to dripping or splashing. Do not put objects filled with liquids, such as vases on the apparatus.
- To turn this apparatus off completely, you must pull the power plug out of the wall socket. Consequently, the power plug must be easily and readily accessible at all times.

# PRECAUTIONS

1. Ensure that the AC power supply in your house complies with the power requirements listed on the identification sticker located on the bottom of your product. Install your product horizontally, on a suitable base (furniture), with enough space around it for ventilation (7~10 cm). Make sure the ventilation slots are not covered. Do not place the unit on amplifiers or other equipment which may become hot. This unit is designed for continuous use. To fully turn off the unit, disconnect the AC plug from the wall outlet. Unplug the unit if you intend to leave it unused for a long period of time.
2. During thunderstorms, disconnect the AC plug from the wall outlet. Voltage peaks due to lightning could damage the unit.
3. Do not expose the unit to direct sunlight or other heat sources. This could lead to overheating and cause the unit to malfunction.
4. Protect the product from moisture (i.e. vases), and excess heat (e.g. a fireplace) or equipment creating strong magnetic or electric fields. Unplug the power cable from the AC wall socket if the unit malfunctions. Your product is not intended for industrial use. It is for personal use only. Condensation may occur if your product has been stored in cold temperatures. If transporting the unit during the winter, wait approximately 2 hours until the unit has reached room temperature before using.

5. The battery used with this product contains chemicals that are harmful to the environment. Do not dispose of the battery in the general household trash. Do not expose the battery to excess heat, direct sunlight, or fire. Do not short circuit, disassemble, or overheat the battery.  
**CAUTION** : Danger of explosion if the battery is replaced incorrectly. Replace only with the same or equivalent type.

# CONTENTS

<b>01</b>	<b>Checking the Components</b>	<b>6</b>
<b>02</b>	<b>Product Overview</b>	<b>7</b>
	Front Panel / Top Panel of the Soundbar	7
	Bottom Panel of the Soundbar	8
<b>03</b>	<b>Using the Remote Control</b>	<b>9</b>
	Inserting Batteries before using the Remote Control (AAA batteries X 2)	9
	How to Use the Remote Control	9
	Using the Hidden Buttons (Buttons with more than one function)	13
	Output specifications for the different sound effect modes	13
	Adjusting the Soundbar volume with a TV remote control	14
<b>04</b>	<b>Connecting the Soundbar</b>	<b>15</b>
	Connecting Electrical Power	15
	Connecting the Soundbar to the Subwoofer	16
	Connecting the Samsung Wireless Rear Kit to your Soundbar	18
<b>05</b>	<b>Using a wired connection to the TV</b>	<b>19</b>
	Method 1. Connecting a TV using an HDMI Cable	19
	Method 2. Connecting using an Optical Cable	21
<b>06</b>	<b>Using a wireless connection to the TV</b>	<b>22</b>
	Connecting a TV via Bluetooth	22

<b>07</b>	<b>Connecting an External Device</b>	<b>24</b>
	Method 1. Connecting using an HDMI Cable	24
	Method 2. Connecting using an Optical Cable	25
<b>08</b>	<b>Connecting a USB Storage Device</b>	<b>26</b>
<b>09</b>	<b>Connecting a Mobile Device</b>	<b>27</b>
	Connecting via Bluetooth	27
<b>10</b>	<b>Installing the Wall Mount</b>	<b>31</b>
	Installation Precautions	31
	Wallmount Components	31
<b>11</b>	<b>Software Update</b>	<b>33</b>
	How to check the Firmware version	33
	Update Procedure	34
	If UPDATE is not displayed	34
<b>12</b>	<b>Troubleshooting</b>	<b>35</b>
<b>13</b>	<b>Licence</b>	<b>37</b>
<b>14</b>	<b>Open Source Licence Notice</b>	<b>38</b>
<b>15</b>	<b>Important Notes About Service</b>	<b>38</b>
<b>16</b>	<b>Specifications and Guide</b>	<b>39</b>
	Specifications	39

# 01 CHECKING THE COMPONENTS

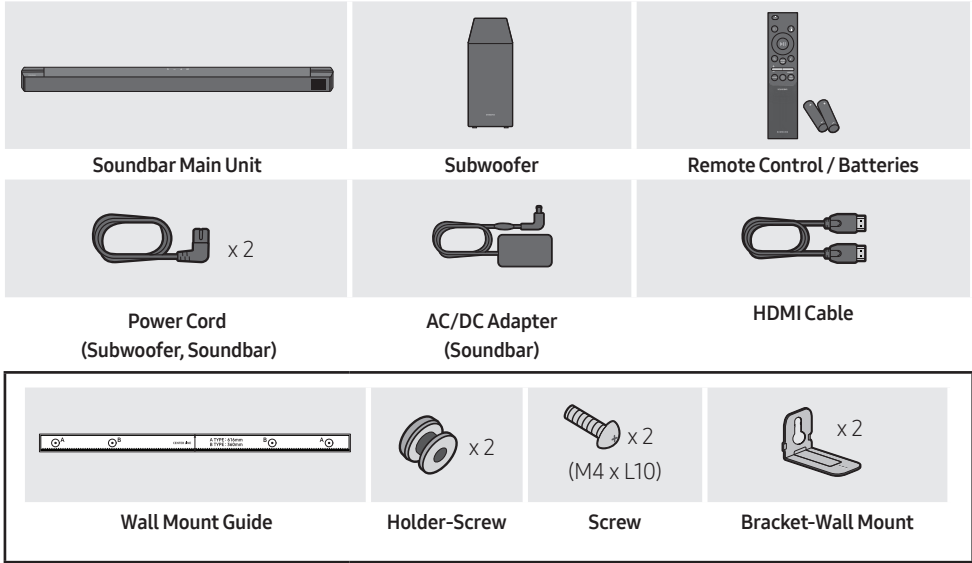

- For more information about the power supply and power consumption, refer to the label attached to the product. (Label: Bottom of the Soundbar Main Unit)
- To purchase additional components or optional cables, contact a Samsung Service Centre or Samsung Customer Care.
- Depending on the region, the appearance of the AC plug may differ from the plug displayed above, or it may be supplied integrated with the AC/DC adapter.
- The appearance of the accessories may differ slightly from the illustrations above.
- Design and specifications are subject to change without prior notice.

# 02 PRODUCT OVERVIEW

## Front Panel / Top Panel of the Soundbar

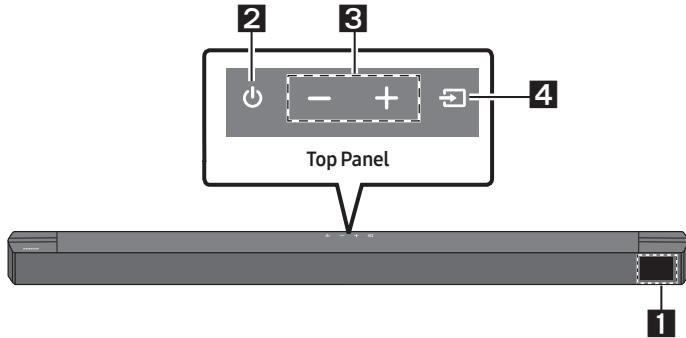

<b>1</b>	<p><b>Display</b> Displays the product's status and current mode.</p>												
<b>2</b>	<p><b>⏻ (Power) Button</b> Turns the power on and off.</p> <ul style="list-style-type: none"> <li>• <b>Auto Power Down Function</b> The unit turns off automatically in the following situations: <ul style="list-style-type: none"> <li>- In <b>D.IN / HDMI / BT / USB</b> Mode : If there is no audio signal for 20 minutes.</li> </ul> </li> </ul>												
<b>3</b>	<p><b>- + (Volume) Button</b> Adjusts the volume.</p> <ul style="list-style-type: none"> <li>• When adjusted, the volume level appears on the Soundbar's front display.</li> </ul>												
<b>4</b>	<p><b>↔ (Source) Button</b> Selects the source input mode.</p> <table border="1" style="width: 100%; border-collapse: collapse;"> <thead> <tr> <th style="text-align: center;">Input mode</th> <th style="text-align: center;">Display</th> </tr> </thead> <tbody> <tr> <td style="text-align: center;">Optical Digital input</td> <td style="text-align: center;">D.IN</td> </tr> <tr> <td style="text-align: center;">ARC (HDMI OUT) input</td> <td style="text-align: center;">D.IN → TV ARC (Auto conversion)</td> </tr> <tr> <td style="text-align: center;">HDMI input</td> <td style="text-align: center;">HDMI</td> </tr> <tr> <td style="text-align: center;">BLUETOOTH mode</td> <td style="text-align: center;">BT</td> </tr> <tr> <td style="text-align: center;">USB mode</td> <td style="text-align: center;">USB</td> </tr> </tbody> </table> <ul style="list-style-type: none"> <li>• To turn on "<b>BT PAIRING</b>" mode, change the source to "<b>BT</b>" mode, and then press and hold the <b>↔ (Source)</b> button for more than 5 seconds.</li> </ul>	Input mode	Display	Optical Digital input	D.IN	ARC (HDMI OUT) input	D.IN → TV ARC (Auto conversion)	HDMI input	HDMI	BLUETOOTH mode	BT	USB mode	USB
Input mode	Display												
Optical Digital input	D.IN												
ARC (HDMI OUT) input	D.IN → TV ARC (Auto conversion)												
HDMI input	HDMI												
BLUETOOTH mode	BT												
USB mode	USB												

- When you plug in the AC cord, the power button will begin working in 4 to 6 seconds.
- When you turn on this unit, there will be a 4 to 5 second delay before it produces sound.
- If you want to enjoy sound only from the Soundbar, you must turn off the TV's speakers in the Audio Setup menu of your TV. Refer to the owner's manual supplied with your TV.

# Bottom Panel of the Soundbar

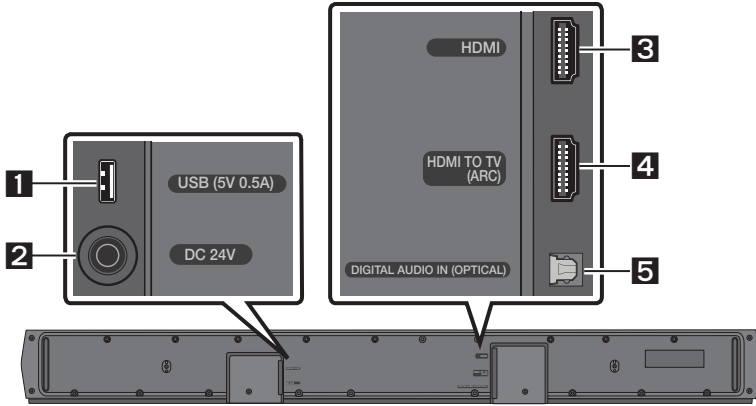

<b>1</b>	<b>USB (5V 0.5A)</b> Connect a USB device here to play music files stored on the USB device through the Soundbar.
<b>2</b>	<b>DC 24V (Power Supply In)</b> Connect the AC/DC power adapter.
<b>3</b>	<b>HDMI</b> Inputs digital video and audio signals simultaneously using an HDMI cable. Connect to the HDMI output of an external device.
<b>4</b>	<b>HDMI TO TV (ARC)</b> Connect to the HDMI (ARC) port on a TV.
<b>5</b>	<b>DIGITAL AUDIO IN (OPTICAL)</b> Connect to the digital (optical) output of an external device.

- When disconnecting the power cable of the AC/DC power adapter from a wall outlet, pull the plug. Do not pull the cable.
- Do not connect this unit or other components to an AC outlet until all connections between components are complete.



# 03 USING THE REMOTE CONTROL

## Inserting Batteries before using the Remote Control (AAA batteries X 2)



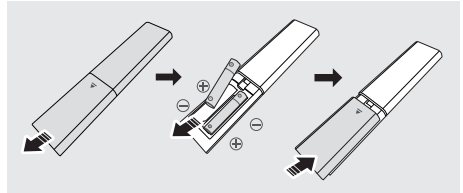

Slide the back cover in the direction of the arrow until it is completely removed.



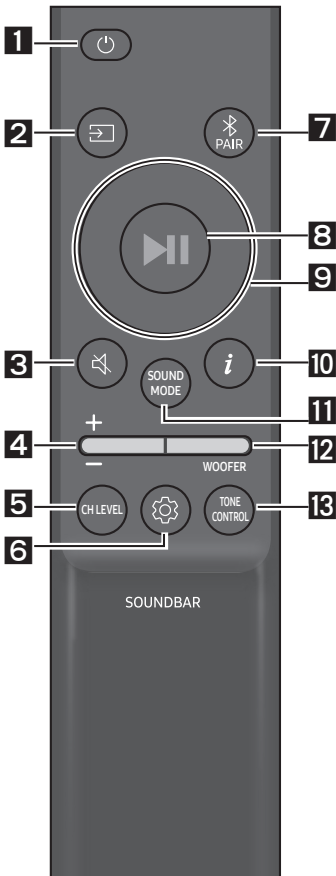



Insert 2 AAA batteries (1.5V) oriented so that their polarity is correct. Slide the back cover back into position.

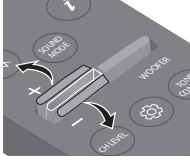
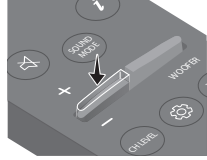



## How to Use the Remote Control





<p><b>1</b></p>  <p><b>Power</b></p>	<p>Turns the Soundbar on and off.</p>
<p><b>2</b></p>  <p><b>Source</b></p>	<p>Press to select a source connected to the Soundbar.</p>
<p><b>3</b></p>  <p><b>Mute</b></p>	<p>Press the <b>Mute</b> button to mute the sound. Press it again to unmute the sound.</p>
<p><b>4</b></p>  <p><b>Volume</b></p>	<div style="display: flex; justify-content: space-around;">   </div> <p>Push the button up or down to adjust the volume.</p> <ul style="list-style-type: none"> <li> <b>Mute</b>            Press the <b>Volume</b> button in to mute the sound. Press it in again to unmute the sound.         </li> </ul>

<p><b>5</b></p>	 <p><b>CH LEVEL</b></p>	<p>By pressing the button, you can adjust the volume of the each speaker.</p> <ul style="list-style-type: none"> <li>• Press the button to select <b>CENTER LEVEL</b> and then adjust the volume between -6~+6 by using the <b>Up/Down</b> buttons.</li> <li>• If the Rear Speakers (sold separately) are connected, the setting <b>REAR LEVEL</b> is supported. To adjust the volume of the <b>REAR LEVEL</b> between -6 to +6 by using the <b>Up/Down</b> buttons.</li> </ul>
<p><b>6</b></p>	 <p><b>Sound Control</b></p>	<p>By pressing the button, you can set the audio function. The desired settings can be adjusted using the <b>Up/Down</b> buttons.</p> <p><b>AUDIO SYNC → NIGHT MODE ON/OFF → VOICE ENHANCE ON/OFF</b></p> <ul style="list-style-type: none"> <li>- <b>AUDIO SYNC</b> If the video on the TV and audio from the Soundbar are not synchronised, press the  (<b>Sound Control</b>) button to select <b>AUDIO SYNC</b> and then set the audio delay between 0~300 milliseconds by using the <b>Up/Down</b> buttons. (Not available in “<b>USB</b>” or “<b>BT</b>” mode.)</li> <li>- <b>NIGHT MODE ON/OFF</b> This mode is optimized for nighttime viewing with the settings adjusted to bring the volume down but keep the dialog clear.</li> <li>- <b>VOICE ENHANCE ON/OFF</b> This mode is makes it easier to hear spoken dialog in movies and TV.</li> <li>• The <b>NIGHT MODE</b>, and <b>VOICE ENHANCE</b> audio function can be turned <b>ON/OFF</b> by using the <b>Up/Down</b> buttons.</li> <li>• Press and hold the  (<b>Sound Control</b>) button for about 5 seconds to adjust the sound for each frequency band. 150Hz, 300Hz, 600Hz, 1.2kHz, 2.5kHz, 5kHz, and 10kHz are selectable using the <b>Left/Right</b> buttons and each can be adjusted to a setting between -6 to +6 using the <b>Up/Down</b> buttons. (Make sure the Sound mode is set to “<b>STANDARD</b>”.)</li> </ul>
<p><b>7</b></p>	 <p><b>Bluetooth PAIR</b></p>	<p>Switch the Soundbar to Bluetooth pairing mode. Press the  <b>PAIR</b> button and wait for the “<b>BT PAIRING</b>” screen to connect to a new Bluetooth device.</p>
<p><b>8</b></p>	 <p><b>Play / Pause</b></p>	<p>You can also play or pause music by pressing the button.</p>

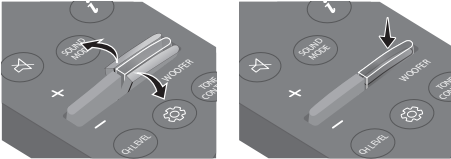
<p><b>9</b></p>	 <p>Up/Down/ Left/Right</p>	 <p>Press the indicated areas to select Up/Down/Left/Right.</p> <p>Press Up/Down/Left/Right on the button to select or set functions.</p> <ul style="list-style-type: none"> <li>• <b>Repeat</b> To use the Repeat function in "USB" mode, press the <b>Up</b> button.</li> <li>• <b>Music Skip</b> Press the <b>Right</b> button to select the next music file. Press the <b>Left</b> button to select the previous music file.</li> <li>• <b>ID SET</b> Press and hold the <b>Up</b> button for 5 seconds to complete <b>ID SET</b> (when connecting to a wireless subwoofer or wireless rear speakers).</li> </ul>
<p><b>10</b></p>	 <p>Info</p>	<p>Press the button to display information about the current function. (See page 7.)</p>

<p><b>11</b></p> <p><b>SOUND MODE</b></p>	<p>By pressing the button, you can select the desired sound mode.</p> <p><b>SURROUND SOUND → BASS BOOST → GAME → ADAPTIVE → DTS VIRTUAL:X → STANDARD</b></p> <ul style="list-style-type: none"> <li>- <b>SURROUND SOUND</b> Provides a wider sound field than standard.</li> <li>- <b>BASS BOOST</b> Sound field mode with emphasis on bass sound.</li> <li>- <b>GAME</b> Provides stereoscopic sound to immerse you in the action while gaming.</li> <li>- <b>ADAPTIVE</b> Analyzes the content in real time and automatically provides an optimal sound field based on the characteristics of the content.</li> <li>- <b>DTS VIRTUAL:X</b> Immersive 3D sound from any content.</li> <li>- <b>STANDARD</b> Outputs the original sound.</li> <li>• <b>DRC (Dynamic Range Control)</b> Lets you apply dynamic range control to Dolby Digital tracks. Press and hold the <b>SOUND MODE</b> button for more than 5 seconds while the Soundbar is powered off to turn DRC (Dynamic Range Control) on or off. With the DRC turned on, loud sound is reduced. (The sound may be distorted.)</li> <li>• <b>Bluetooth Power</b> This feature automatically turns the Soundbar on when it receives a connection request from a previously connected TV or Bluetooth device. The setting is On by default. <ul style="list-style-type: none"> <li>- Press and hold the <b>SOUND MODE</b> button for more than 5 seconds to turn off the Bluetooth Power function.</li> </ul> </li> </ul>
<p><b>12</b></p> <p><b>WOOFER (BASS) LEVEL</b></p>	 <p>Push the button up or down to adjust the level of the woofer (bass) to -12 or between -6 to +6. To set the woofer (bass) volume level to 0 (Default), press the button.</p>
<p><b>13</b></p> <p><b>TONE CONTROL</b></p>	<p>By pressing the button, you can adjust the volume of the treble or bass sound.</p> <ul style="list-style-type: none"> <li>• Press the button to select <b>TREBLE</b> or <b>BASS</b> and then adjust the volume between -6~+6 by using the <b>Up/Down</b> buttons.</li> </ul>

## Using the Hidden Buttons (Buttons with more than one function)

Hidden Button		Reference page
Remote Control Button	Function	
WOOFER (Up)	TV remote control On/Off (Standby)	page 14
Left	TV Auto connect On/Off (BT Ready)	page 23
Up	ID SET	page 11
 (Sound Control)	7 Band EQ	page 10
SOUND MODE	DRC ON/OFF (Standby)	page 12
	Bluetooth Power	page 12
 PAIR	Bluetooth Multi-connection On/Off (Standby)	page 30

## Output specifications for the different sound effect modes

Effect		Input	Output	
			Without Wireless Rear Speaker Kit	With Wireless Rear Speaker Kit
 <b>SOUND MODE</b>	SURROUND SOUND	2.0 ch	3.1 ch	5.1 ch
		5.1 ch	3.1 ch	5.1 ch
	BASS BOOST	2.0 ch	3.1 ch	5.1 ch
		5.1 ch	3.1 ch	5.1 ch
	GAME	2.0 ch	3.1 ch	5.1 ch
		5.1 ch	3.1 ch	5.1 ch
	ADAPTIVE	2.0 ch	3.1 ch	5.1 ch
		5.1 ch	3.1 ch	5.1 ch
	DTS VIRTUAL:X	2.0 ch	3.1 ch	5.1 ch
		5.1 ch	3.1 ch	5.1 ch
	STANDARD	2.0 ch	2.1 ch	2.1 ch
		5.1 ch	3.1 ch	5.1 ch







- The Samsung Wireless Rear Speaker Kit can be purchased separately. To purchase a Kit, contact the vendor you purchased the Soundbar from.

# Adjusting the Soundbar volume with a TV remote control

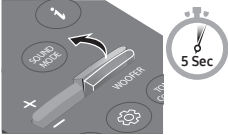
Adjust the Soundbar volume using the TV's remote control.

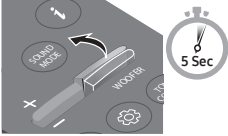
- This function can be used with IR remote controls only. Bluetooth remote controls (remote controls that require pairing) are not supported.
- Set the TV speaker to **External Speaker** to use this function.
- Manufacturers supporting this function:  
Samsung, VIZIO, LG, Sony, Sharp, PHILIPS, PANASONIC, TOSHIBA, Hisense, RCA

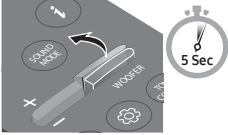
1. Turn Off the Soundbar.
2. Push up and hold the **WOOFER** button for 5 seconds.  
Each time you push the **WOOFER** button up and hold it for 5 seconds, the mode switches in the following order: "**OFF-TV REMOTE**" (Default mode), "**SAMSUNG-TV REMOTE**", "**ALL-TV REMOTE**".

Remote Control Button	Display	Status
	(Default mode) <b>OFF-TV REMOTE</b> 	Disable the TV remote control.
	<b>SAMSUNG-TV REMOTE</b> 	Enable a Samsung TV's IR remote control.
	<b>ALL-TV REMOTE</b> 	Enable a third-party TV's IR remote control.

# 04 CONNECTING THE SOUNDBAR

## Connecting Electrical Power

Use the power components to connect the Subwoofer and Soundbar to an electrical outlet in the following order:

1. Connect the power cord to the Subwoofer.
2. Connect the power output cable to the power adapter, and then to the Soundbar.
3. Connect the power cord to a wall socket.

See the illustrations below.

- For more information about the required electrical power and power consumption, refer to the label attached to the product. (Label: Bottom of the Soundbar Main Unit)

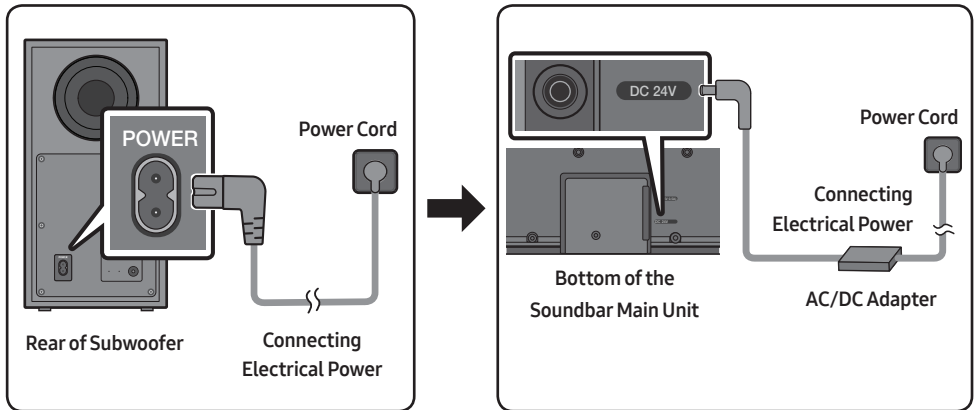

- Make sure to rest the AC/DC Adapter flat on a table or the floor. If you place the AC/DC Adapter so that it is hanging with the AC cord input facing upwards, water or other foreign substances could enter the Adapter and cause the Adapter to malfunction.

# Connecting the Soundbar to the Subwoofer

When the subwoofer is connected, you can enjoy rich bass sound.

## Automatic connection between the Subwoofer and the Soundbar

When you turn the power on after connecting the power cables to the Soundbar and subwoofer, the subwoofer is automatically connected to the Soundbar.

- When auto pairing is complete, the blue indicators at the rear of the subwoofer turn on.

## LED Indicator Lights on the Rear of Subwoofer

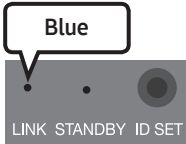
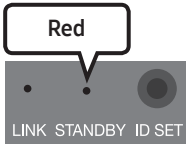
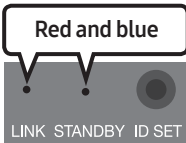
LED	Status	Description	Resolution
	On	Successfully connected (normal operation)	-
	Blinking	Recovering the connection	Check if the power cable attached to the main Soundbar unit is connected properly or wait about 5 minutes. If blinking persists, try manually connecting the subwoofer. See page 17.
	On	Standby (with the Soundbar main unit turned off)	Check if the power cable attached to the main Soundbar unit is connected properly.
		Connection failed	Connect again. See the instructions for manual connection on page 17.
	Blinking	Malfunction	See the contact information for the Samsung Service Centre in this manual.



## Manually connecting the Subwoofer if automatic connection fails

### Before performing the manual connection procedure below:

- Check whether the power cables for the Soundbar and subwoofer are connected properly.
- Make sure that the Soundbar is turned on.

1. Press and hold **ID SET** on the rear of the subwoofer for at least 5 seconds.
  - The red indicator on the rear of the subwoofer turns off and the blue indicator blinks.

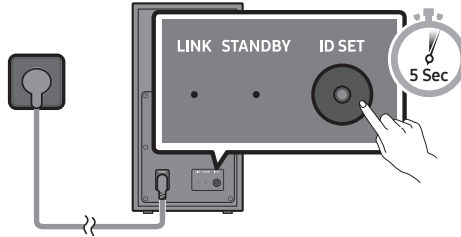

Rear of Subwoofer

2. Press and hold the **Up** button on the remote control for at least 5 seconds.
  - The **ID SET** message appears on the display of the Soundbar for a moment, and then it disappears.
  - The Soundbar will automatically power on when **ID SET** is complete.

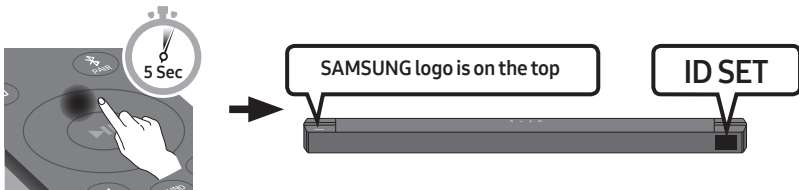

3. Check if the LINK LED is solid blue (connection complete).

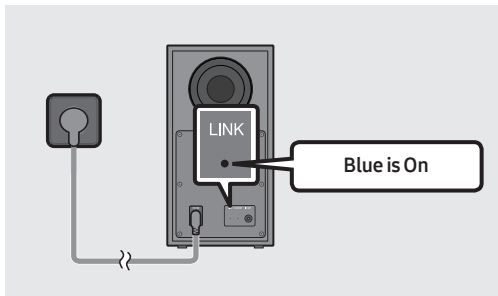

The LINK LED indicator stops blinking and glows a solid blue when a connection is established between the Soundbar and the Wireless Subwoofer.

## NOTES

- Do not connect the power cord of this product or your TV to a wall outlet until all connections between components are complete.
- Before moving or installing this product, be sure to turn off the power and disconnect the power cord.
- If the main unit is powered off, the wireless subwoofer will go into stand-by mode and the STANDBY LED on the rear of the sub-woofer will turn red after blinking blue several times.
- If you use a device that uses the same frequency (5.8GHz) as the Soundbar near the Soundbar, interference may cause some sound interruption.
- The maximum transmission distance of the main unit's wireless signal is about 10 m, but may vary depending on your operating environment. If a steel-concrete or metallic wall is between the main unit and the wireless subwoofer, the system may not operate at all because the wireless signal cannot penetrate metal.

## PRECAUTIONS

- Wireless receiving antennas are built into the wireless subwoofer. Keep the unit away from water and moisture.
- For optimal listening performance, make sure that the area around the wireless subwoofer and the Wireless Receiver Module (sold separately) is clear of any obstructions.

## Connecting the Samsung Wireless Rear Kit to your Soundbar

Expand to true wireless surround sound by connecting the Samsung Wireless Rear Speaker Kit (SWA-9100S or SWA-9200S sold separately) to your Soundbar.

For detailed information on connections, see the Samsung Wireless Rear Speaker Kit manual.

# 05 USING A WIRED CONNECTION TO THE TV

Hear TV sound from your Soundbar through wired or wireless connections.

- When the Soundbar is connected to selected Samsung TVs, the Soundbar can be controlled using the TV's remote control.
  - This feature is supported by 2017 and later Samsung Smart TVs that support Bluetooth when you connect the Soundbar to the TV using an optical cable.
  - This function also allows you to use the TV menu to adjust the sound field and various settings as well as the volume and mute.

## Method 1. Connecting a TV using an HDMI Cable

### ⚠ CAUTION

- When both the HDMI cable and optical cable are connected, the HDMI signal is received first.
- To connect the HDMI cable between the TV and Soundbar, be sure to connect the terminals marked ARC. Otherwise, the TV sound may not be output.
- The recommended cable is **High Speed HDMI Cable with Ethernet**.

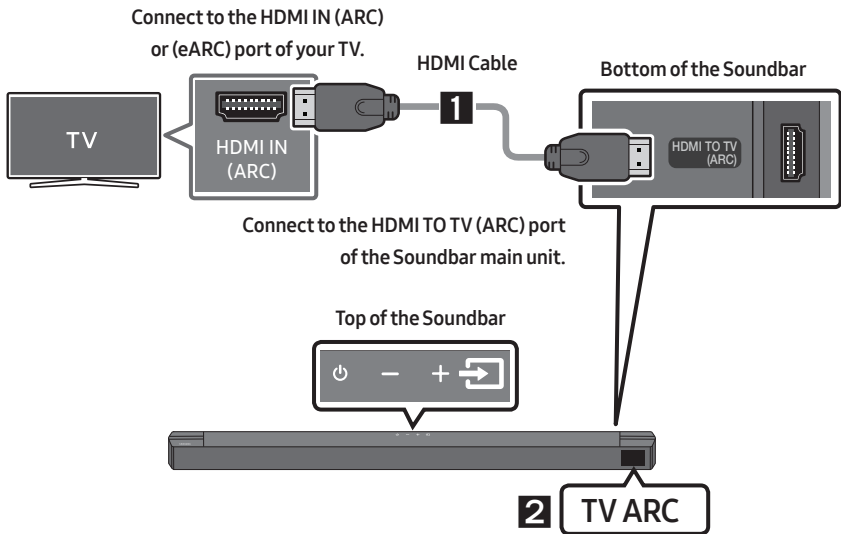

1. With the Soundbar and TV turned on, connect the HDMI cable as shown in the figure.
2. "TV ARC" appears in the display window of the Soundbar main unit and the Soundbar plays TV sound.

- If TV sound is inaudible, press the  (**Source**) button on the remote control or on the top of the Soundbar to switch to “**D.IN**” mode. The screen displays “**D.IN**” and “**TV ARC**” in sequence, and TV sound is played.
- If “**TV ARC**” does not appear in the display window of the Soundbar main unit, confirm that the HDMI cable is connected to the correct port.
- Use the volume buttons on the TV’s remote control to change the volume on the Soundbar.

## NOTES

- HDMI is an interface that enables the digital transmission of video and audio data with just a single connector.
- If the TV provides an ARC port, connect the HDMI cable to the HDMI IN (ARC) port.
- We recommend you use a coreless HDMI cable if possible. If you use a cored HDMI cable, use one whose diameter is less than 14 mm.
- This function is not available if the HDMI cable does not support ARC.
- When the audio in a broadcast is encoded in Dolby Digital and the “Digital Output Audio Format” on your TV is set to PCM, we recommend that you change the setting to Dolby Digital. When the setting on the TV is changed, you will experience better sound quality. (The TV menu may use different words for Dolby Digital and PCM depending on the TV manufacturer.)

## Method 2. Connecting using an Optical Cable

### Pre-connection Checklist

- When both the HDMI cable and optical cable are connected, the HDMI signal is received first.
- When you use an optical cable and the terminals have covers, be sure to remove the covers.

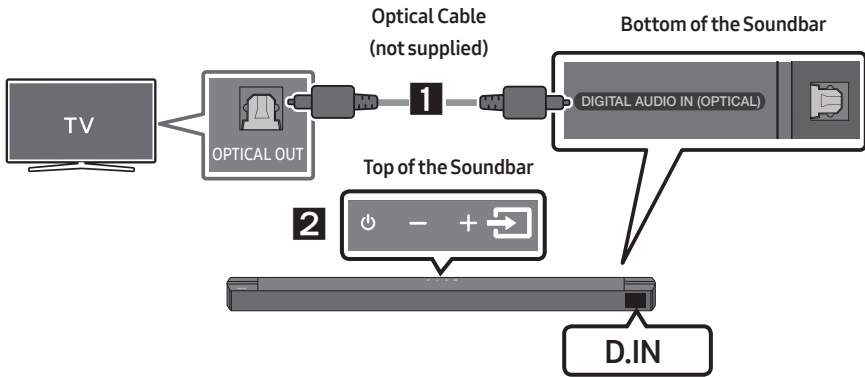

1. Connect the **DIGITAL AUDIO IN (OPTICAL)** port on the Soundbar to the OPTICAL OUT port of the TV with a digital optical cable (not supplied).
2. Press the  (**Source**) button on the top panel or remote control, and then select the “**D.IN**” mode.

# 06 USING A WIRELESS CONNECTION TO THE TV

## Connecting a TV via Bluetooth

When a TV is connected using Bluetooth, you can hear stereo sound without the hassle of cabling.

- Only one TV can be connected at a time.

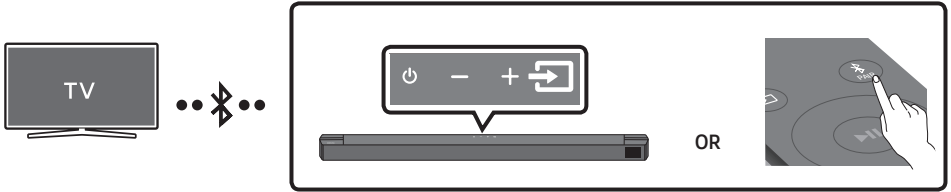

### The initial connection

1. Press the **PAIR** button on the remote control to enter the “**BT PAIRING**” mode.

(OR) a. Press the **Source** button on the top panel and then select “**BT**”.

“**BT**” changes to “**BT PAIRING**” in a few seconds automatically or changes to “**BT READY**” if there is a connect record.

- b. When “**BT READY**” appears, press and hold the **Source** button on the top panel of the Soundbar for more than 5 seconds to display “**BT PAIRING**”.

2. Select Bluetooth mode on the TV. (For more information, see the TV’s manual.)

3. Select “[AV] Soundbar B6-Series” from the list on TV’s screen.

An available Soundbar is indicated with “**Needs pairing**” or “**Paired**” on the TV’s Bluetooth device list. To connect the TV to the Soundbar, select the message, and then establish a connection.

- When the TV is connected, [TV Name] → “**BT**” appears on the Soundbar’s front display.

4. You can now hear TV sound from the Soundbar.

### If the device fails to connect

- If a previously connected Soundbar listing (e.g. “[AV] Soundbar B6-Series”) appears in the list, delete it.
- Then repeat steps 1 through 3.

### NOTE



- After you have connected the Soundbar to your TV the first time, use the “**BT READY**” mode to reconnect.

## Disconnecting the Soundbar from the TV

Press the  (**Source**) button on the top panel or on the remote control and switch to any mode but “**BT**”.

- Disconnecting takes time because the TV must receive a response from the Soundbar. (The time required may differ, depending on the TV model.)
- To cancel the automatic Bluetooth connection between the Soundbar and TV, press the **Left** button on the remote control for 5 seconds with the Soundbar in “**BT READY**” status. (Toggle On → Off)

## What is the difference between BT READY and BT PAIRING?

- **BT READY** : In this mode, you can search for previously connected TVs or connect a previously connected mobile device to the Soundbar.
- **BT PAIRING** : In this mode, you can connect a new device to the Soundbar. (Press the  **PAIR** button on the remote control or press and hold the  (**Source**) button on the top of the Soundbar for more than 5 seconds while the Soundbar is in “**BT**” mode.)

## NOTES

- If asked for a PIN code when connecting a Bluetooth device, enter <0000>.
- In Bluetooth connection mode, the Bluetooth connection will be lost if the distance between the Soundbar and the Bluetooth device exceeds 10 meters.
- The Soundbar automatically turns off after 20 minutes in the Ready state.
- The Soundbar may not perform Bluetooth search or connection correctly under the following circumstances:
  - If there is a strong electrical field around the Soundbar.
  - If several Bluetooth devices are simultaneously paired with the Soundbar.
  - If the Bluetooth device is turned off, not in place, or malfunctions.
- Electronic devices may cause radio interference. Devices that generate electromagnetic waves must be kept away from the Soundbar main unit - e.g., microwaves, wireless LAN devices, etc.

# 07 CONNECTING AN EXTERNAL DEVICE

Connect to an external device via a wired connection or Bluetooth connection to play the external device's sound through the Soundbar.

## Method 1. Connecting using an HDMI Cable

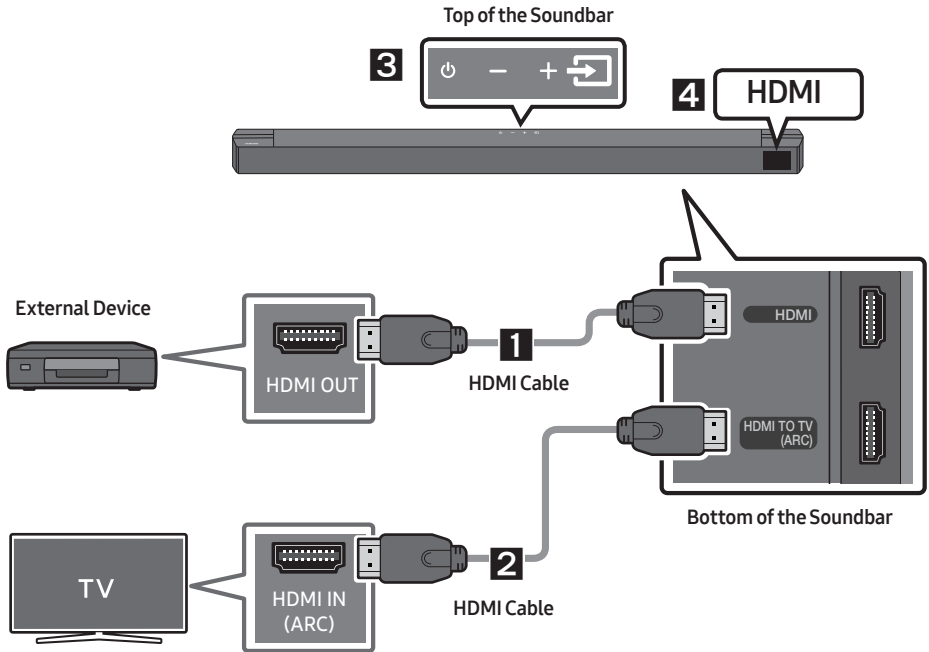

1. Connect an HDMI cable from the **HDMI** port on the bottom of the Soundbar to the HDMI OUT port on your digital device.
2. Connect an HDMI cable from the **HDMI TO TV (ARC)** port on the bottom of the Soundbar to the HDMI IN port on your TV.
3. Press the  (**Source**) button on the top panel or on the remote control, and then select "HDMI".
4. "HDMI" mode is displayed on the Soundbar display panel and sound plays.



## Method 2. Connecting using an Optical Cable

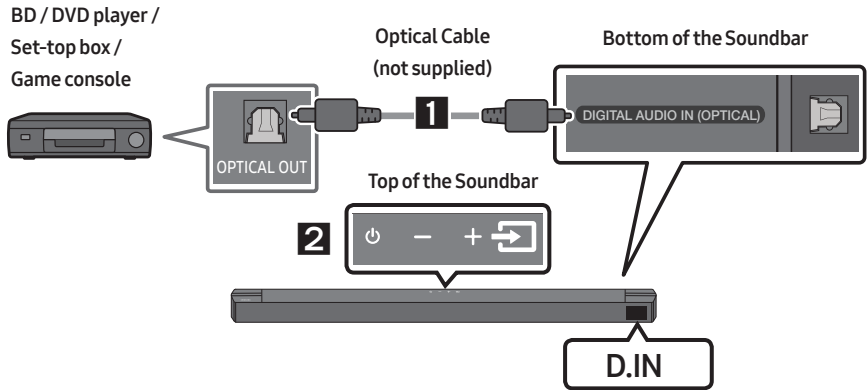

1. Connect **DIGITAL AUDIO IN (OPTICAL)** on the main unit to the **OPTICAL OUT** port of the Source Device using a digital optical cable (not supplied).
2. Select "**D.IN**" mode by pressing the  (**Source**) button on the top panel or on the remote control.

# 08 CONNECTING A USB STORAGE DEVICE

You can play music files located on USB storage devices through the Soundbar.

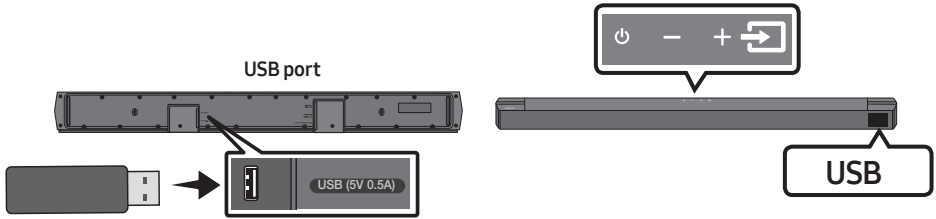

1. Connect the USB device to the USB port on the bottom of the product.
2. Press the  (**Source**) button on the top panel or on the remote control, and then select “USB”.
3. “USB” appears in the display screen.
4. Play music files from the USB storage device through the Soundbar.
  - The Soundbar automatically turns off (Auto Power Down) if no USB device has been connected for more than 20 minutes.

## File Format Type Compatibility list

Extension	Codec	Sampling Rate	Bit Rate
*.mp3	MPEG 1 Layer2	16kHz ~ 48kHz	80kbps~320kbps
	MPEG 1 Layer3	16kHz ~ 48kHz	80kbps~320kbps
	MPEG 2 Layer3	16kHz ~ 48kHz	80kbps~320kbps
	MPEG 2.5 Layer3	16kHz ~ 48kHz	80kbps~320kbps
*.wma	Wave_Format_MSAudio1	16kHz ~ 48kHz	56kbps~128kbps
	Wave_Format_MSAudio2	16kHz ~ 48kHz	56kbps~128kbps
*.aac	AAC	16kHz ~ 96kHz	48kbps~320kbps
	AAC-LC	16kHz ~ 96kHz	128kbps~192kbps 5.1ch 320kbps
	HE-AAC	24kHz ~ 96kHz	48kbps~64kbps 5.1ch 160kbps
*.wav	-	16kHz ~ 48kHz	up to 3000kbps
*.flac	FLAC	32kHz ~ 192kHz	162kbps ~ 8,100kbps
*.aiff	AIFF	32kHz ~ 192kHz	1,024kbps ~ 9,216kbps
*.ogg	OGG 1.1.0	16kHz ~ 48kHz	50kbps~500kbps

- If there are too many folders (about 200) and files (about 2000) stored on the USB device, it may take the Soundbar some time to access and play files.
- The Soundbar only supports USB devices with FAT16 (~2GB), FAT32 (~2TB) or NTFS (~2TB) file systems.

# 09 CONNECTING A MOBILE DEVICE

## Connecting via Bluetooth

When a mobile device is connected using Bluetooth, you can hear stereo sound without the hassle of cabling.

- The connection is limited to one TV or two Bluetooth devices at the same time.

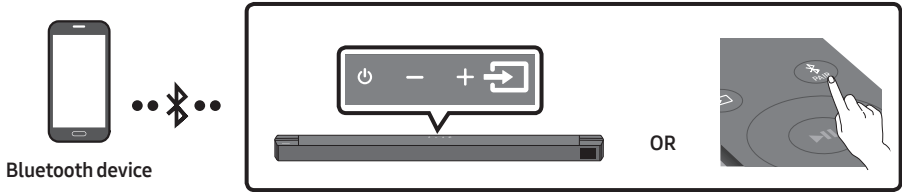

### The initial connection

1. Press the **PAIR** button on the remote control to enter the “**BT PAIRING**” mode.

(OR) a. Press the **Source** button on the top panel and then select “**BT**”.

“**BT**” changes to “**BT PAIRING**” in a few seconds automatically or changes to “**BT READY**” if there is a connect record.

- b. When “**BT READY**” appears, press and hold the **Source** button on the top panel of the Soundbar for more than 5 seconds to display “**BT PAIRING**”.

2. On your device, select “[**AV**] Samsung Soundbar B6-Series” from the list that appears.

- When the Soundbar is connected to the Bluetooth device, [**Bluetooth Device Name**] → “**BT**” appears in the front display.

3. Play music files from the device connected via Bluetooth through the Soundbar.



### If the device fails to connect

- If a previously connected Soundbar listing (e.g. “[**AV**] Samsung Soundbar B6-Series”) appears in the list, delete it.
- Then repeat steps 1 and 2.

### NOTE

- After you have connected the Soundbar to your mobile device the first time, use the “**BT READY**” mode to reconnect.

## What is the difference between BT READY and BT PAIRING?

- **BT READY** : In this mode, you can search for previously connected TVs or connect a previously connected mobile device to the Soundbar.
- **BT PAIRING** : In this mode, you can connect a new device to the Soundbar. (Press the  **PAIR** button on the remote control or press and hold the  (**Source**) button on the top of the Soundbar for more than 5 seconds while the Soundbar is in “**BT**” mode.)

## NOTES

- If asked for a PIN code when connecting a Bluetooth device, enter <0000>.
- In Bluetooth connection mode, the Bluetooth connection will be lost if the distance between the Soundbar and the Bluetooth device exceeds 10 m.
- The Soundbar automatically turns off after 20 minutes in the Ready state.
- The Soundbar may not perform Bluetooth search or connection correctly under the following circumstances:
  - If there is a strong electrical field around the Soundbar.
  - If several Bluetooth devices are simultaneously paired with the Soundbar.
  - If the Bluetooth device is turned off, not in place, or malfunctions.
- Electronic devices may cause radio interference. Devices that generate electromagnetic waves must be kept away from the Soundbar main unit - e.g., microwaves, wireless LAN devices, etc.
- The Soundbar supports SBC data (44.1kHz, 48kHz).
- Connect only to a Bluetooth device that supports the A2DP (AV) function.
- You cannot connect the Soundbar to a Bluetooth device that supports only the HF (Hands Free) function.
- Once you have paired the Soundbar to a Bluetooth device, selecting “[AV] Samsung Soundbar B6-Series” from the device’s scanned devices list will automatically change the Soundbar to “**BT**” mode.
  - Available only if the Soundbar is listed among the Bluetooth device’s paired devices.  
(The Bluetooth device and the Soundbar must have been previously paired at least once.)
- The Soundbar will appear in the Bluetooth device’s searched devices list only when the Soundbar is displaying “**BT READY**”.

## Bluetooth Power On (SOUND MODE)

If a previously paired Bluetooth device tries to pair with the Soundbar when the Bluetooth Power On function is on and the Soundbar is turned off, the Soundbar turns on automatically.

1. Press and hold the **SOUND MODE** button for more than 5 seconds on the remote while the Soundbar is turned on.
2. “**ON-BLUETOOTH POWER**” appears on the Soundbar’s display.

## Disconnecting the Bluetooth device from a Soundbar

You can disconnect a Bluetooth device from the Soundbar. For instructions, see the Bluetooth device's user manual.

- The Soundbar will be disconnected.
- When the Soundbar is disconnected from the Bluetooth device, the Soundbar will display **"BT DISCONNECTED"** on the front display.

## Disconnecting the Soundbar from the Bluetooth device

Press the  (**Source**) button on the top panel or on the remote control, and then change to any mode except **"BT"**.

- Disconnecting takes time because the Bluetooth device must receive a response from the Soundbar. (Disconnection time may differ, depending on the Bluetooth device)
- When the Soundbar is disconnected from the Bluetooth device, the Soundbar will display **"BT DISCONNECTED"** on the front display.

### **NOTES**

- In Bluetooth connection mode, the Bluetooth connection will be lost if the distance between the Soundbar and the Bluetooth device exceeds 10 m.
- The Soundbar automatically turns off after 20 minutes in the Ready state.

### **More About Bluetooth**

Bluetooth is a technology that enables Bluetooth-compliant devices to interconnect easily with each other using a short wireless connection.

- A Bluetooth device may cause noise or malfunction, depending on usage, if:
  - A part of your body is in contact with the receiving/transmitting system of the Bluetooth device or the Soundbar.
  - It is subject to electrical variation from obstructions caused by a wall, corner, or office partition.
  - It is exposed to electrical interference from same frequency-band devices including medical equipment, microwave ovens, and wireless LANs.
- Pair the Soundbar with the Bluetooth device while they are close together.
- The further the distance between the Soundbar and Bluetooth device, the worse the quality is. If the distance exceeds the Bluetooth operational range, the connection is lost.
- In poor reception areas, the Bluetooth connection may not work properly.
- The Bluetooth connection only works when it is close to the unit. The connection will be automatically cut off if the Bluetooth device is out of range. Even within range, the sound quality may be degraded by obstacles such as walls or doors.
- This wireless device may cause electric interference during its operation.

## Bluetooth Multi connection

The Soundbar can be connected to 2 Bluetooth devices at the same time.



1. Connect the Soundbar to up to two Bluetooth devices. (See page 27)
2. Play music from one of the connected Bluetooth devices while two devices are connected.
3. If music is played from the Bluetooth device "B" while playing from the device "A", the music is started playing on the device "B" and automatically being stopped/paused playback on the device "A".
4. In versions prior to AVRCP V1.4, the switching time of the device playing music may be delayed.

## Bluetooth Multi Pairing

### How to pair multiple devices to the Soundbar

1. Turn on the Soundbar.
2. Only in "BT" mode, press and hold the  (**Source**) button on the top of the Soundbar for more than 5 seconds for the Soundbar to go into "**BT PAIRING**" mode, then on the Bluetooth device side, switch Bluetooth on, and select the Soundbar from the list of available devices, the Soundbar will automatically connect to the Bluetooth device.
3. A 2nd Bluetooth device can be paired and connected to the Soundbar using the same method. If you attempt to connect a 3rd device, a connected device that is not playing audio will lose its Bluetooth connection, but will still be paired with the Soundbar.
4. Using the same method, you can pair up to 8 Bluetooth devices, but only the last 2 will stay connected to the Soundbar at the same time.

### NOTES

- Only 1 Samsung TV, or 2 Bluetooth devices can be connected to the Soundbar at one time.
- The Soundbar will be disconnected from Bluetooth devices when it receives a connection request from a Samsung TV.
- The default of Soundbar is "**ON-BT MULTI CONNECTION**", but for restoration to non-multi connection mode from another mode, press and hold the  **PAIR** button on the remote control for more than 5 seconds in standby mode, until "**OFF-BT MULTI CONNECTION**" appears in the display.

# 10 INSTALLING THE WALL MOUNT

## Installation Precautions

- Install on a vertical wall only.
- Do not install in a place with high temperature or humidity.
- Verify whether the wall is strong enough to support the product's weight. If not, reinforce the wall or choose another installation point.
- Purchase and use the fixing screws or anchors appropriate for the kind of wall you have (plaster board, iron board, wood, etc.). If possible, fix the support screws into wall studs.
- Purchase wall mounting screws according to the type and thickness of the wall you want to mount the Soundbar on.
  - Diameter: M5
  - Length: 35 mm or longer recommended.
- Connect cables from the unit to external devices before you install the Soundbar on the wall.
- Make sure the unit is turned off and unplugged from the power source before you install it. Otherwise, it may cause an electric shock.

## Wallmount Components



Wall Mount Guide



Holder-Screw



Screw



Bracket-Wall Mount

1. Place the **Wall Mount Guide** against the wall surface.
  - The **Wall Mount Guide** must be level.
  - If your TV is mounted on the wall, install the Soundbar at least 5 cm below the TV.

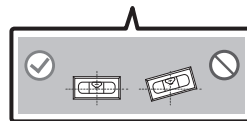

- Align the **Wall Mount Guide's Centre Line** with the centre of your TV (if you are mounting the Soundbar below your TV), and then fix the **Wall Mount Guide** to the wall using tape.
  - If you are not mounting below a TV, place the **Centre Line** in the centre of the installation area.

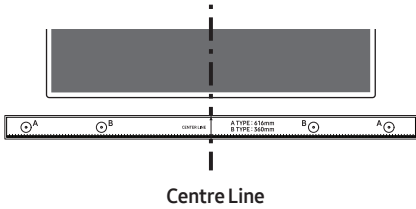

- Push a pen tip or sharpened pencil tip through the centre of the **A-TYPE** images on each end of the Guide to mark the holes for the supporting screws, and then remove the **Wall Mount Guide**.

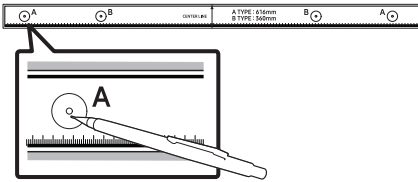

- Using an appropriately sized drill bit, drill a hole in the wall at each marking.
  - If the markings do not correspond to the positions of studs, make sure you insert appropriate anchors into the holes before you insert the support screws. If you use anchors, make sure the holes you drill are large enough for the anchors you use.

- Push a screw (not supplied) through each **Holder-Screw**, and then screw each screw firmly into a support screw hole.

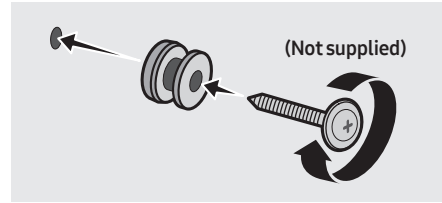

- Install the 2 **Bracket-Wall Mounts** in the correct orientation on the bottom of the Soundbar using 2 **Screws**.

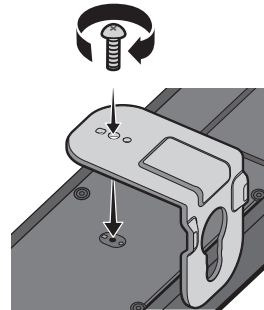

- When assembling, make sure the hanger part of the **Bracket-Wall Mounts** are located behind the rear of the Soundbar.

Rear of Soundbar

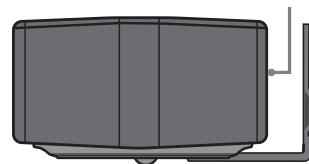

Right end of Soundbar



7. Install the Soundbar with the attached **Bracket-Wall Mounts** by hanging the **Bracket-Wall Mounts** on the **Holder-Screws** on the wall.

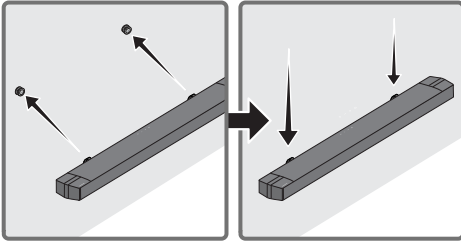

8. Slide the Soundbar down as shown below so that the **Bracket-Wall Mounts** rest securely on the **Holder-Screws**.
- Insert the **Holder-Screws** into the wide (bottom) part of the **Bracket-Wall Mounts**, and then slide the **Bracket-Wall Mounts** down so that the **Bracket-Wall Mounts** rest securely on the **Holder-Screws**.

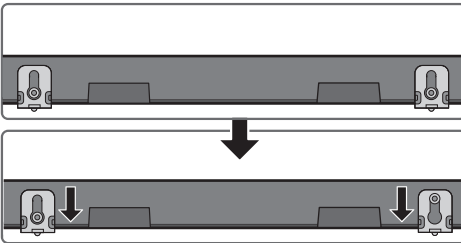

# 11 SOFTWARE UPDATE

Samsung may offer updates for the Soundbar's system firmware in the future.

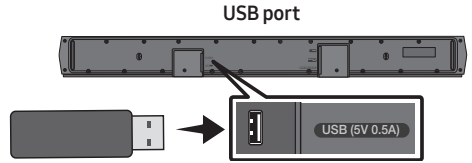

If an update is offered, you can update the firmware by connecting a USB device with the firmware update stored on it to the USB port on your Soundbar. For more information about how to download update files, go to the Samsung Electronics website at [www.samsung.com](http://www.samsung.com) → Support. Then, select the product type or enter the model number of your Soundbar, select the Software & Apps option, and then Downloads. Note that the option names can vary.

## How to check the Firmware version

1. Turn off the Soundbar.
2. Press and hold the  (**Sound Control**) button for about 5 seconds on the remote control.
3. Each version appears in the following order on the Soundbar display.  
(Software version → **HDMI** → **Tx** → **Rx**)
  - **Tx** : Wireless Tx module in the Soundbar.
  - **Rx** : Wireless Rx module in the Subwoofer.
  - **R2 VERSION DISPLAY**
    - No connect rear R2---
    - Connected rear R2xxx

# Update Procedure

**Important:** The update function erases all user settings. We recommend you write down your settings so that you can easily reset them after the update. Note that updating the firmware resets the subwoofer connection too.

1. Connect a USB thumb drive to the USB port on your computer.

**Important:** Make sure there are no music files on the USB thumb drive. This may cause the firmware update to fail.

2. Go to (samsung.com) → select Enter Model Number and enter the model of your Soundbar. Select manuals and downloads and download the latest software file.
3. Save the downloaded software to a USB stick and select “Extract Here” to unzip the folder.
4. Turn off the Soundbar and connect the USB stick containing the software update to the USB port.
5. Turn on the Soundbar and change the source to “**USB**” mode. Within 3 minutes, “**UPDATE**” is displayed and the update begins. When the update is complete, the Soundbar turns off and then turns on automatically.
6. Press the **— + (Volume)** button on the top panel for 5 seconds. “**INIT**” appears on the display and then the Soundbar turns off. The update is complete.
  - This product has a DUAL BOOT function. If the firmware fails to update, you can update the firmware again.
7. Restore your settings on the Soundbar.

# If UPDATE is not displayed

1. Turn off the Soundbar, disconnect and then reconnect the USB storage device that contains the update files to the Soundbar’s USB port.
2. Disconnect the Soundbar’s power cord, reconnect it, and then turn on the Soundbar.

## NOTES

- The firmware update may not work properly if audio files supported by the Soundbar are stored in the USB storage device.
- Do not disconnect the power or remove the USB device while updates are being applied. The main unit will turn off automatically after completing the firmware update.
- After the update is completed, the user setup in the Soundbar is Initialised so you can reset your settings. We recommend you write down your settings so that you can easily reset them after the update. Note that updating firmware resets the subwoofer connection too.

If the connection to the subwoofer is not re-established automatically after the update, refer to page 16.

If the software update fails, check if the USB stick is defective.
- Mac OS users should use MS-DOS (FAT) as the USB format.
- Updating via USB may not be available, depending on the USB storage device manufacturer.

# 12 TROUBLESHOOTING

Before seeking assistance, check the following.

## Soundbar does not turn on.

- Check whether the power cord of the Soundbar is correctly inserted into the outlet.

## Soundbar works erratically.

- After removing the power cord, insert it again.
- Power cycle the external device and try again.
- If there is no signal, the Soundbar automatically turns off after a certain period of time. Turn on the power. (See page 7.)

## If the remote control does not work.

- Point the remote directly at the Soundbar.
- Replace the batteries with new ones.

## Soundbar does not output any sound.

- The volume of the Soundbar is too low or muted. Adjust the volume.
- When any external device (STB, Bluetooth device, mobile device, etc.) is connected, adjust the volume of the external device.
- For sound output of the TV, select Soundbar. (Samsung TV: Home (🏠) → Menu → Settings (⚙️) → All Settings (⚙️) → Sound → Sound Output → Select Soundbar)
- The cable connection to the Soundbar may not be loose. Remove the cable and connect again.
- Remove the power cord completely, reconnect, and turn the power on.
- Reset the product and try again. (See page 34.)

## Subwoofer does not output any sound.

- Check whether the LED indicator on the rear of the Subwoofer is on in blue. Reconnect the Soundbar and Subwoofer if the indicator is blinking in blue or turned red. (See page 17.)
- You may experience an issue if there is an obstacle between the Soundbar and Subwoofer. Move devices to an area away from obstacles.
- Other devices sending radio frequency signals in proximity may interrupt the connection. Keep your speaker away from such devices.
- Remove and reconnect the power plug.

## The Subwoofer volume is too low.

- The original volume of the content you are playing may be low. Try adjusting the Subwoofer level. (See page 12.)
- Bring the Subwoofer speaker closer to you.

## If the TV is not connected via HDMI TO TV (ARC).

- Check whether the HDMI cable is correctly connected to the ARC terminal. (See page 19.)
- Connection may not be possible due to the connected external device (set-top box, game machine, etc.). Directly connect the Soundbar.
- HDMI-CEC may not be activated on the TV. Turn on the CEC on the TV menu. (Samsung TV: Home (🏠) → Menu → Settings (⚙️) → All Settings (⚙️) → Connection → External Device Manager → Anynet+ (HDMI-CEC) ON)

### There is no sound in when connecting to the TV in HDMI TO TV (ARC) mode.

- Your device is unable to play the input signal. Change the TV's audio output to PCM or Dolby Digital.  
(For a Samsung TV: Home (🏠) → Menu → Settings (⚙️) → All Settings (⚙️) → Sound → Expert Settings → Digital Output Audio Format)

### Soundbar does not connect via Bluetooth.

- When connecting a new device, switch to "BT PAIRING" for connection. (Press the **PAIR** button on the remote control or press the **(Source)** button on the body for at least 5 seconds.)
- If the Soundbar is connected to another device, disconnect that device first to switch the device.
- Reconnect it after removing the Bluetooth speaker list on the device to connect.  
(Samsung TV: Home (🏠) → Menu → Settings (⚙️) → All Settings (⚙️) → Sound → Sound Output → Bluetooth Speaker List)
- The automatic TV connection may be disabled. While the Soundbar is in "BT READY", press and hold the **Left** button on the Soundbar remote control for 5 seconds to select **ON-TV CONNECT**. If you see **OFF-TV CONNECT**, press and hold **Left** button again for 5 seconds to switch the selection.
- Remove and reconnect the power plug, then try again.
- Reset the product and try again.  
(See page 34.)

### Sound drops out when connected via Bluetooth.

- If your device that is connected via Bluetooth moves too far away from the Soundbar, it may cause the sound to drop out. Move the device closer to the Soundbar.
- If a part of your body is in contact with the Bluetooth transceiver or the product is installed on metal furniture, sound may drop out. Check the installation environment and conditions for use.

### Bluetooth multi connection does not work.

- When the TV is connected to the soundbar, Bluetooth multi connection may not operate. Disconnect the Soundbar from the TV and try again.
- Check whether the Bluetooth Multi connection setting is turned on.  
(Refer to the "**Soundbar does not connect via Bluetooth.**" section.)
- Disconnect the device currently playing, pair with the device that you want to connect, and reconnect the previous device.
- If the sound is inaudible even after connecting properly, refer to the "**Sound drops out when connected via Bluetooth.**" section.

### Soundbar does not turn on automatically with the TV.

- When you turn off the Soundbar while watching TV, power synchronization with the TV is disabled. First turn off the TV.

# 13 LICENCE

---



Manufactured under license from Dolby Laboratories. Dolby, Dolby Audio and the double-D symbol are trademarks of Dolby Laboratories Licensing Corporation.

---



For DTS patents, see <http://patents.dts.com>. Manufactured under license from DTS, Inc. (for companies headquartered in the U.S./Japan/Taiwan) or under license from DTS Licensing Limited (for all other companies). DTS, Digital Surround, and the DTS logo are registered trademarks or trademarks of DTS, Inc. in the United States and other countries. © 2021 DTS, Inc. ALL RIGHTS RESERVED.

---



The terms HDMI and HDMI High-Definition Multimedia Interface, and the HDMI Logo are trademarks or registered trademarks of HDMI Licensing Administrator, Inc. in the United States and other countries.

---



The Bluetooth® word mark and logos are registered trademarks owned by Bluetooth SIG, Inc. and any use of such marks by Samsung Electronics Co., Ltd. is under license. Other trademarks and trade names are those of their respective owners.

---



---

## [ENERGY STAR]

### ENERGY STAR qualified model only

- Your Samsung product is ENERGY STAR qualified in its factory default setting. Change to certain features, settings and functionality in this product can change the power consumption, possibly beyond the limits required for ENERGY STAR qualification.
- Environmental Protection Agency and Department of Energy. ENERGY STAR is a joint program of the Government agencies, designed to promote energy efficient products and practices.

Refer to [www.energystar.gov](http://www.energystar.gov) for more information of the ENERGY STAR Program.

### ENERGY STAR qualified model only (Applicable to Thin Client models only)

As an ENERGY STAR® Partner, SAMSUNG has determined that this product meets the ENERGY STAR® guidelines for energy efficiency.

- The ENERGY STAR Program has been to reduced greenhouse gas emissions and save energy through voluntary labeling.
- Power management setting of this product have been enabled by default, and have various timing setting from 1 minutes to 5 hours.
- The product can wake with a button press on the chassis from sleep mode.

### ENERGY STAR qualified model only (The other models)

- As an ENERGY STAR Partner, Samsung has determined that this product or product models meets the ENERGY STAR guideline for energy efficiency.
-

## **14 OPEN SOURCE LICENCE NOTICE**

To send inquiries and requests for questions regarding open sources, contact Samsung Open Source (<http://opensource.samsung.com>)

## **15 IMPORTANT NOTES ABOUT SERVICE**

Figures and illustrations in this User Manual are provided for reference only and may differ from actual product appearance.

# 16 SPECIFICATIONS AND GUIDE

## Specifications

Model Name	HW-B650
USB	5V/0.5A
Weight	3.1 kg
Dimensions (W x H x D)	1030.0 x 59.4 x 105.0 mm
Operating Temperature Range	+5°C to +35°C
Operating Humidity Range	10 % ~ 75 %
AMPLIFIER Rated Output power	180W (30Wx6)
Supported play formats	LPCM 2ch, Dolby Audio™ (supporting Dolby® Digital), DTS, DTS Virtual:X

Subwoofer Name	PS-WB65D
Weight	5.1 kg
Dimensions (W x H x D)	184.0 x 346.0 x 295.0 mm
AMPLIFIER Rated Output power	250W

## NOTES

- Samsung Electronics Co., Ltd reserves the right to change the specifications without notice.
- Weight and dimensions are approximate.









- **For India Only**

“This product is RoHS compliant”

# THÔNG TIN AN TOÀN

## CẢNH BÁO AN TOÀN

ĐỂ GIẢM NGUY CƠ BỊ ĐIỆN GIẬT, KHÔNG THÁO VỎ (HOẶC PHÍA SAU). BÊN TRONG KHÔNG CÓ BỘ PHẬN NÀO CÓ THỂ DỪNG ĐƯỢC VỚI NGƯỜI DỪNG. ĐƯA SẢN PHẨM ĐẾN NHÂN VIÊN BẢO DƯỠNG CÓ ĐỦ CHUYÊN MÔN ĐỂ BẢO DƯỠNG. Tham khảo bảng dưới đây để xem phần giải thích cho các biểu tượng có thể xuất hiện trên sản phẩm Samsung của bạn.

	<b>CHÚ Ý</b> <b>NGUY CƠ BỊ ĐIỆN GIẬT</b> <b>KHÔNG MỞ</b>	
	Biểu tượng này chỉ ra rằng bên trong có điện áp cao. Sẽ rất nguy hiểm nếu thực hiện bất kỳ cách tiếp xúc nào với bất kỳ bộ phận nào bên trong sản phẩm này.	
	Biểu tượng này báo cho bạn thông tin quan trọng liên quan tới vận hành và bảo dưỡng kèm theo sản phẩm này.	
	Sản phẩm loại 2: Biểu tượng này chỉ ra rằng không yêu cầu kết nối an toàn đến dây nối tiếp đất. Nếu biểu tượng này không xuất hiện trên sản phẩm có dây điện thì sản phẩm đó PHẢI được nối đất an toàn.	
	Điện áp AC: Biểu tượng này chỉ ra rằng điện áp định mức được đánh dấu bằng biểu tượng này là điện áp AC.	
	Điện áp DC: Biểu tượng này chỉ ra rằng điện áp định mức được đánh dấu bằng biểu tượng này là điện áp DC.	
	Lưu ý, tham khảo Hướng dẫn sử dụng: Biểu tượng này sẽ hướng dẫn người sử dụng tham khảo sổ tay Hướng dẫn sử dụng để biết thêm thông tin liên quan đến an toàn.	

## CẢNH BÁO

- Để giảm nguy cơ cháy hay bị điện giật, không để thiết bị này tiếp xúc với nước mưa hoặc hơi ẩm.

## CHÚ Ý

- ĐỂ TRÁNH BỊ ĐIỆN GIẬT, SO KHỚP ĐẦU RỘNG CỦA GIẮC CẮM VÀO KHE CẮM RỘNG, CẮM HOÀN TOÀN.
- Dụng cụ này sẽ luôn được kết nối với ổ cắm AC bằng kết nối tiếp đất.
- Để ngắt kết nối dụng cụ khỏi điện lưới, phích cắm phải được kéo ra khỏi ổ cắm điện lưới, do đó giắc cắm điện lưới sẽ sẵn sàng hoạt động.
- Không để nước bắn vào hoặc nhỏ vào thiết bị. Không đặt các vật thể chứa chất lỏng, chẳng hạn như bình lên trên thiết bị.
- Để tắt thiết bị này hoàn toàn, bạn phải kéo phích cắm nguồn ra khỏi ổ cắm trên tường. Do đó, phải luôn dễ dàng tiếp cận được phích cắm nguồn.



# PHÒNG NGỪA

1. Đảm bảo nguồn cấp điện AC trong nhà bạn tuân theo các yêu cầu về nguồn điện được nêu trên nhãn nhận biết nằm ở phía dưới cùng của sản phẩm. Lắp đặt sản phẩm của bạn theo chiều ngang, trên một đế thích hợp (vật đỡ), với khoảng không gian xung quanh đủ thông thoáng 7~10 cm. Đảm bảo rằng khe thông gió không bị bịt. Không đặt thiết bị trên bộ khuếch đại hoặc thiết bị khác có thể bị nóng. Thiết bị này được thiết kế cho mục đích sử dụng liên tục. Để tắt thiết bị hoàn toàn, rút phích cắm AC khỏi ổ cắm trên tường. Rút phích cắm thiết bị nếu bạn định không sử dụng thiết bị trong một thời gian dài.
2. Khi giông bão, ngắt kết nối phích cắm điện lưới AC khỏi ổ cắm trên tường. Điện áp cực đại là do sét có thể làm hỏng thiết bị.
3. Không phơi thiết bị trực tiếp dưới ánh nắng mặt trời hoặc các nguồn nhiệt khác. Việc này có thể dẫn đến quá nhiệt và hư hỏng thiết bị.
4. Bảo vệ sản phẩm khỏi những nơi ẩm thấp (ví dụ : bình hoa) và những nơi quá nóng (ví dụ : lò sưởi) hoặc thiết bị tạo từ tính hoặc điện trường mạnh. Ngắt kết nối dây nguồn điện khỏi nguồn cung cấp AC nếu thiết bị bị hư hỏng. Sản phẩm của bạn không dành cho mục đích sử dụng công nghiệp. Việc sử dụng sản phẩm này chỉ dành cho mục đích sử dụng cá nhân. Ngưng tụ có thể xảy ra nếu sản phẩm hoặc đĩa của bạn được cất giữ ở nhiệt độ lạnh. Nếu vận chuyển thiết bị trong mùa đông, đợi khoảng 2 giờ cho đến khi thiết bị đạt nhiệt độ phòng rồi sử dụng.

5. Pin được sử dụng cùng với sản phẩm này chứa các chất hoá học có hại cho môi trường. Không vứt bỏ pin cùng rác sinh hoạt chung. Không ném pin vào lửa. Không ngắt mạch, tháo rời hoặc để pin quá nóng.  
**CHÚ Ý :** Thay pin không đúng cách có thể gây cháy nổ. Chỉ được thay cùng loại pin hoặc tương đương.

# NỘI DUNG

<b>01</b>	<b>Kiểm Tra Linh Kiện</b>	<b>6</b>
<b>02</b>	<b>Tổng quan về Sản phẩm</b>	<b>7</b>
	Pa-nen mặt trước / Pa-nen mặt trên cùng của Soundbar	7
	Mặt Đáy của Soundbar	8
<b>03</b>	<b>Sử dụng Điều khiển từ xa</b>	<b>9</b>
	Lắp pin trước khi sử dụng Điều khiển từ xa (2 pin AAA)	9
	Cách Sử dụng Điều khiển từ xa	9
	Sử dụng các Nút Ấn (Các nút có nhiều chức năng)	13
	Thông số kỹ thuật đầu ra cho các chế độ hiệu ứng âm thanh khác nhau	13
	Điều chỉnh âm lượng Soundbar bằng điều khiển từ xa TV	14
<b>04</b>	<b>Kết nối Soundbar</b>	<b>15</b>
	Kết nối với Nguồn Điện	15
	Kết nối Soundbar với Loa trầm	16
	Kết nối Bộ loa sau không dây của Samsung với Soundbar	18
<b>05</b>	<b>Dùng kết nối có dây với TV</b>	<b>19</b>
	Phương thức 1. Kết nối với TV bằng Cáp HDMI	19
	Phương thức 2. Kết nối bằng Cáp quang	21
<b>06</b>	<b>Dùng kết nối không dây với TV</b>	<b>22</b>
	Kết nối qua Bluetooth	22

<b>07</b>	<b>Kết nối với Thiết bị Bên ngoài</b>	<b>24</b>
	Phương thức 1. Kết nối bằng Cáp HDMI	24
	Phương thức 2. Kết nối bằng Cáp quang	25
<b>08</b>	<b>Kết nối với Thiết bị lưu trữ USB</b>	<b>26</b>
<b>09</b>	<b>Kết nối với Thiết bị di động</b>	<b>27</b>
	Kết nối qua Bluetooth	27
<b>10</b>	<b>Lắp Giá Treo Tường</b>	<b>31</b>
	Điều cần chú ý khi Lắp đặt	31
	Phụ kiện Treo tường	31
<b>11</b>	<b>Cập Nhật Phần Mềm</b>	<b>33</b>
	Cách kiểm tra phiên bản Vi phần mềm	33
	Quy trình cập nhật	34
	Nếu UPDATE không xuất hiện	34
<b>12</b>	<b>Xử lý sự cố</b>	<b>35</b>
<b>13</b>	<b>Giấy Phép</b>	<b>37</b>
<b>14</b>	<b>Thông báo Giấy phép Nguồn mở</b>	<b>38</b>
<b>15</b>	<b>Lưu ý Quan Trọng về Dịch vụ</b>	<b>38</b>
<b>16</b>	<b>Thông số kỹ thuật và Hướng dẫn</b>	<b>39</b>
	Thông số kỹ thuật	39

# 01 KIỂM TRA LINH KIỆN

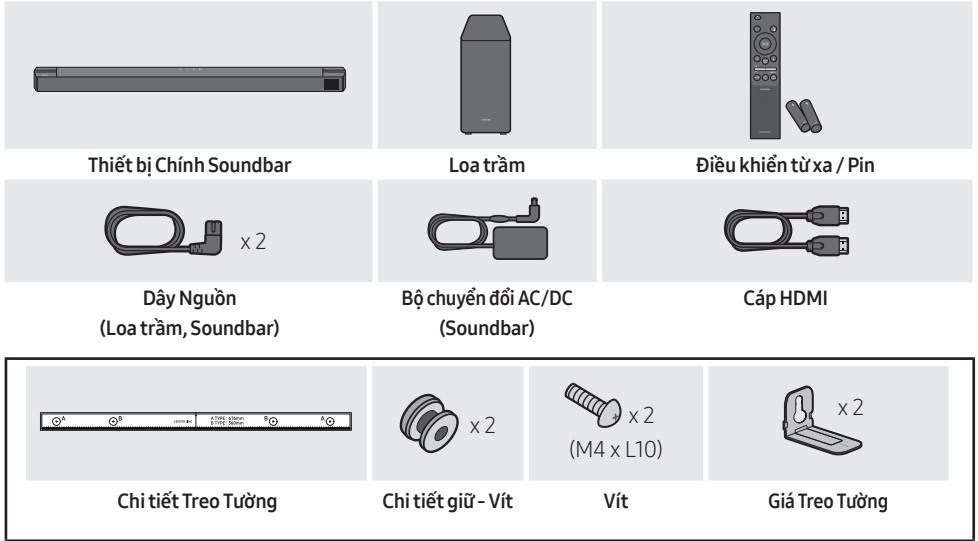



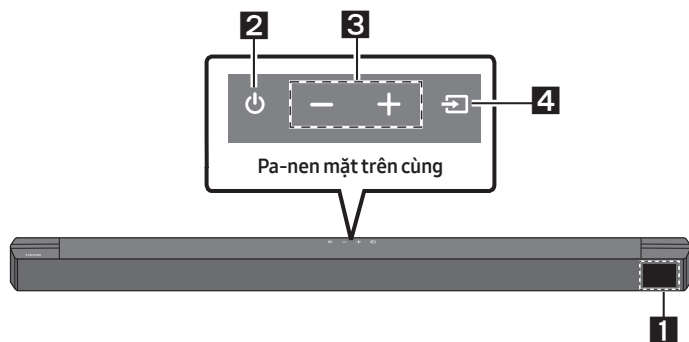

- Đối với nguồn điện và công suất Tiêu thụ, hãy tham khảo nhãn đính kèm với sản phẩm.  
(Nhãn : Đáy của Thiết bị Chính Soundbar)
- Để mua thêm bộ phận hay cáp tùy chọn, hãy liên hệ với Trung tâm Dịch vụ Samsung hoặc Bộ phận Chăm sóc Khách hàng của Samsung.
- Tùy thuộc vào khu vực, gắc cắm AC có thể có hình dạng khác nhau hoặc có thể được cung cấp dưới dạng tích hợp với bộ đổi nguồn AC/DC.
- Hình dáng của phụ kiện có thể khác một chút so với hình minh họa ở trên.
- Thiết kế và các thông số kỹ thuật có thể thay đổi mà không thông báo trước.

## 02 TỔNG QUAN VỀ SẢN PHẨM

### Pa-nen mặt trước / Pa-nen mặt trên cùng của Soundbar



<b>1</b>	<b>Màn hình</b> Hiển thị trạng thái của sản phẩm và chế độ hiện tại.												
<b>2</b>	<b>Nút  (Nguồn điện)</b> Bật và tắt nguồn. <ul style="list-style-type: none"><li>• <b>Chức năng Auto Power Down</b> Thiết bị tự động tắt đi trong các trường hợp sau.<ul style="list-style-type: none"><li>– Chế độ <b>D.IN / HDMI / BT / USB</b>: Nếu không có tín hiệu âm thanh trong 20 phút.</li></ul></li></ul>												
<b>3</b>	<b>Nút  (Âm lượng)</b> Điều chỉnh âm lượng. <ul style="list-style-type: none"><li>• Khi bạn điều chỉnh, mức âm lượng sẽ xuất hiện trên màn hình trước của Soundbar.</li></ul>												
<b>4</b>	<b>Nút  (Nguồn tín hiệu)</b> Chọn chế độ nguồn vào. <table border="1"><thead><tr><th>Chế độ nguồn vào</th><th>Màn hình</th></tr></thead><tbody><tr><td>Đầu vào Kỹ thuật số Quang</td><td>D.IN</td></tr><tr><td>Đầu vào ARC (HDMI OUT)</td><td>D.IN → TV ARC (Tự động chuyển đổi)</td></tr><tr><td>Đầu vào HDMI</td><td>HDMI</td></tr><tr><td>Chế độ BLUETOOTH</td><td>BT</td></tr><tr><td>Chế độ USB</td><td>USB</td></tr></tbody></table> <ul style="list-style-type: none"><li>• Để bật chế độ <b>"BT PAIRING"</b>, hãy đổi nguồn tín hiệu thành chế độ <b>"BT"</b>, rồi nhấn và giữ nút  (<b>Nguồn tín hiệu</b>) trong hơn 5 giây.</li></ul>	Chế độ nguồn vào	Màn hình	Đầu vào Kỹ thuật số Quang	D.IN	Đầu vào ARC (HDMI OUT)	D.IN → TV ARC (Tự động chuyển đổi)	Đầu vào HDMI	HDMI	Chế độ BLUETOOTH	BT	Chế độ USB	USB
Chế độ nguồn vào	Màn hình												
Đầu vào Kỹ thuật số Quang	D.IN												
Đầu vào ARC (HDMI OUT)	D.IN → TV ARC (Tự động chuyển đổi)												
Đầu vào HDMI	HDMI												
Chế độ BLUETOOTH	BT												
Chế độ USB	USB												

- Khi bạn cắm dây AC vào, phím nguồn sẽ hoạt động sau 4 đến 6 giây.
- Khi bạn bật nguồn của thiết bị này, sẽ có một khoảng thời gian trễ từ 4 đến 5 giây trước khi thiết bị này có thể mô phỏng âm thanh.
- Nếu bạn chỉ muốn nghe âm thanh từ Soundbar, bạn phải tắt loa của Tivi trong menu Audio Setup của Tivi. Tham khảo sách hướng dẫn sử dụng đi kèm với Ti vi của bạn.

# Mặt Đáy của Soundbar

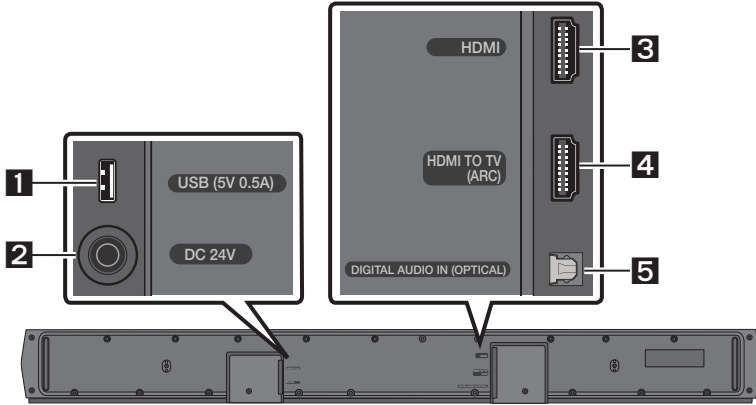

<b>1</b>	<b>USB (5V 0.5A)</b> Kết nối thiết bị USB tại đây để phát tập tin nhạc trên thiết bị USB qua Soundbar.
<b>2</b>	<b>DC 24V (Đầu vào Nguồn Điện)</b> Kết nối với bộ chuyển đổi AC/DC.
<b>3</b>	<b>HDMI</b> Đưa tín hiệu âm thanh và video kỹ thuật số vào cùng lúc bằng cáp HDMI. Nối với đầu ra HDMI của thiết bị bên ngoài.
<b>4</b>	<b>HDMI TO TV (ARC)</b> Nối với giắc HDMI (ARC) trên TV.
<b>5</b>	<b>DIGITAL AUDIO IN (OPTICAL)</b> Nối với đầu ra kỹ thuật số (quang) của thiết bị bên ngoài.

- Khi rút dây cáp điện của bộ chuyển đổi AC/DC ra khỏi ổ cắm điện, hãy cầm vào phích. Không kéo dây cáp.
- Không cắm dây điện của thiết bị này hoặc bất kỳ bộ phận nào khác vào ổ cắm điện AC cho đến khi tất cả các bộ phận đã được kết nối xong.

# 03 SỬ DỤNG ĐIỀU KHIỂN TỪ XA



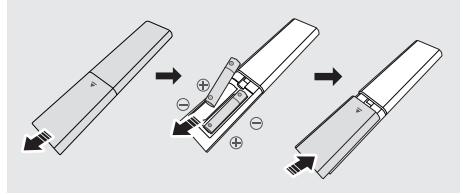

## Lắp pin trước khi sử dụng Điều khiển từ xa (2 pin AAA)



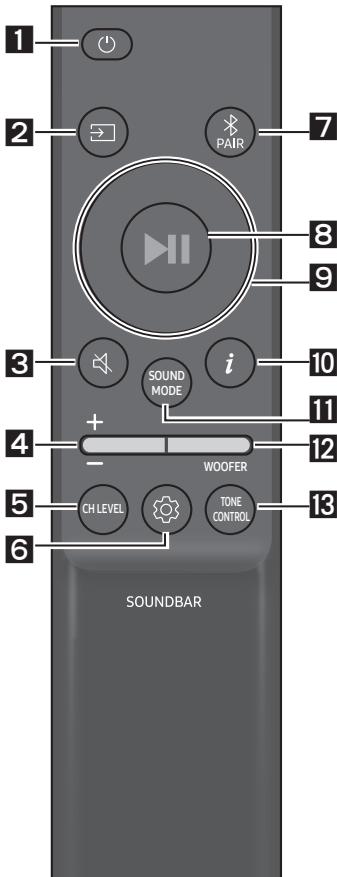



Trượt nắp lưng theo hướng mũi tên cho đến khi tháo nắp ra hoàn toàn. Lắp 2 pin AAA (1,5 V) theo đúng hướng đầu cực. Trượt nắp lưng về đúng vị trí.

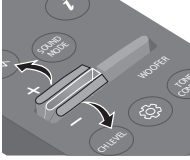
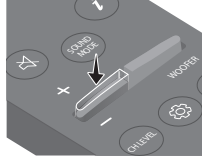

## Cách Sử dụng Điều khiển từ xa







<b>1</b>	 Nguồn điện	Bật và tắt Soundbar.
<b>2</b>	 Nguồn tín hiệu	Nhấn để chọn nguồn tín hiệu được kết nối với Soundbar.
<b>3</b>	 Tắt tiếng	Nhấn nút  ( <b>Tắt tiếng</b> ) để tắt tiếng. Nhấn nút này một lần nữa để bật tiếng.
<b>4</b>	 Âm lượng	  Nhấn nút lên hoặc xuống để điều chỉnh âm lượng. <ul style="list-style-type: none"><li>• <b>Tắt tiếng</b> Nhấn nút <b>Âm lượng</b> để tắt tiếng. Nhấn nút này một lần nữa để bật tiếng.</li></ul>



<p><b>5</b></p>	 <p><b>CH LEVEL</b></p>	<p>Bạn có thể điều chỉnh âm lượng của mỗi loa bằng cách nhấn nút này.</p> <ul style="list-style-type: none"> <li>Nhấn nút này để chọn <b>CENTER LEVEL</b>, sau đó điều chỉnh âm lượng trong khoảng từ -6 đến +6 bằng các nút <b>Lên/Xuống</b>.</li> <li>Nếu kết nối với Loa sau (được bán riêng), thì cài đặt <b>REAR LEVEL</b> sẽ được hỗ trợ. Để điều chỉnh âm lượng của <b>REAR LEVEL</b> trong khoảng từ -6 đến +6 bằng các nút <b>Lên/Xuống</b>.</li> </ul>
<p><b>6</b></p>	 <p><b>Điều khiển Âm thanh</b></p>	<p>Bạn có thể đặt chức năng âm thanh bằng cách nhấn nút này. Bạn có thể điều chỉnh cài đặt mong muốn bằng nút <b>Lên/Xuống</b>.</p> <p><b>AUDIO SYNC → NIGHT MODE ON/OFF → VOICE ENHANCE ON/OFF</b></p> <ul style="list-style-type: none"> <li><b>AUDIO SYNC</b> Nếu video trên TV và âm thanh phát ra từ Soundbar không khớp với nhau, hãy nhấn nút  (<b>Điều khiển âm thanh</b>) để chọn <b>AUDIO SYNC</b>, sau đó đặt độ trễ âm thanh trong khoảng 0~300 mili giây bằng nút <b>Lên/Xuống</b>. (Không khả dụng ở chế độ “<b>USB</b>” hoặc “<b>BT</b>”.)</li> <li><b>NIGHT MODE ON/OFF</b> Chế độ này được tối ưu hóa để xem vào buổi tối với cài đặt được điều chỉnh để giảm âm lượng nhưng vẫn giúp nghe rõ lời thoại.</li> <li><b>VOICE ENHANCE ON/OFF</b> Chế độ này giúp dễ nghe thấy lời thoại trong phim và chương trình truyền hình.</li> <li>Có thể <b>ON/OFF</b> chức năng âm thanh <b>NIGHT MODE</b> và <b>VOICE ENHANCE</b> bằng các nút <b>Lên/Xuống</b>.</li> <li>Bấm và giữ nút  (<b>Điều khiển âm thanh</b>) trong khoảng 5 giây để điều chỉnh âm thanh cho từng băng tần. 150Hz, 300Hz, 600Hz, 1,2kHz, 2,5kHz, 5kHz, và 10kHz mà các giá trị có thể lựa chọn được (<b>Trái/Phải</b>) và mỗi giá trị có thể được điều chỉnh theo một giá trị thiết lập từ -6 ~ +6 (<b>Lên/Xuống</b>). (Đảm bảo chế độ Âm thanh được đặt thành “<b>STANDARD</b>”.)</li> </ul>
<p><b>7</b></p>	 <p><b>Bluetooth PAIR</b></p>	<p>Chuyển Soundbar sang chế độ ghép nối với Bluetooth. Nhấn vào nút  <b>PAIR</b> rồi chờ màn hình “<b>BT PAIRING</b>” kết nối với một thiết bị Bluetooth mới.</p>
<p><b>8</b></p>	 <p><b>Phát/Tạm dừng</b></p>	<p>Bạn cũng có thể nhấn nút này để phát hoặc tạm dừng nhạc.</p>

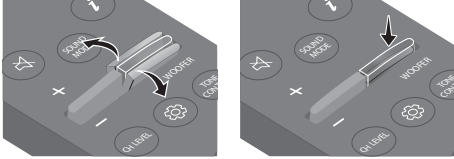

<p><b>9</b></p>	 <p>Lên/Xuống/ Trái/Phải</p>	 <p>Nhấn vào các vùng được chỉ định để chọn Lên/Xuống/Trái/Phải.</p> <p>Nhấn Lên/Xuống/Trái/Phải trên nút để chọn hoặc đặt chức năng.</p> <ul style="list-style-type: none"> <li>• <b>Lặp lại</b> Để sử dụng chức năng Lặp lại ở chế độ "USB", hãy nhấn nút <b>Lên</b>.</li> <li>• <b>Bỏ qua Nhạc</b> Nhấn nút <b>Phải</b> để chọn tập tin nhạc tiếp theo. Nhấn nút <b>Trái</b> để chọn tập tin nhạc trước.</li> <li>• <b>ID SET</b> Nhấn và giữ nút <b>Lên</b> trong 5 giây để hoàn tất <b>ID SET</b> (khi kết nối với loa siêu trầm không dây hoặc loa sau không dây).</li> </ul>
<p><b>10</b></p>	 <p>Thông tin</p>	<p>Khi được nhấn, thông tin về mỗi chế độ sẽ xuất hiện. (Xem trang 7.)</p>

<p><b>11</b></p>	 <p><b>SOUND MODE</b></p>	<p>Bạn có thể nhấn nút này để chọn chế độ âm thanh mong muốn.</p> <p><b>SURROUND SOUND → BASS BOOST → GAME → ADAPTIVE → DTS VIRTUAL:X → STANDARD</b></p> <ul style="list-style-type: none"> <li>- <b>SURROUND SOUND</b> Mang đến trường âm thanh rộng hơn so với chế độ tiêu chuẩn.</li> <li>- <b>BASS BOOST</b> Chế độ trường âm thanh tập trung vào âm thanh trầm.</li> <li>- <b>GAME</b> Mang đến âm thanh nổi để bạn đắm mình vào hành động khi chơi game.</li> <li>- <b>ADAPTIVE</b> Phân tích nội dung trong thời gian thực và tự động cung cấp trường âm thanh tối ưu dựa trên các đặc điểm của nội dung.</li> <li>- <b>DTS VIRTUAL:X</b> Âm thanh 3D đắm chìm từ bất kỳ nội dung nào.</li> <li>- <b>STANDARD</b> Phát ra âm thanh gốc.</li> </ul> <ul style="list-style-type: none"> <li>• <b>DRC (Dynamic Range Control)</b> Cho phép bạn áp dụng điều khiển dải động cho các bài hát Dolby Digital. Nhấn và giữ nút <b>SOUND MODE</b> trong hơn 5 giây khi Soundbar tắt nguồn để bật hoặc tắt DRC (Điều khiển Dải Động). Khi bật DRC, âm thanh lớn giảm. (Âm thanh có thể bị méo.)</li> <li>• <b>Bluetooth Power</b> Tính năng này sẽ tự động bật Soundbar khi nhận được yêu cầu kết nối từ TV hoặc thiết bị Bluetooth đã kết nối trước đó. Theo mặc định, cài đặt sẽ Bật. <ul style="list-style-type: none"> <li>- Nhấn và giữ nút <b>SOUND MODE</b> trong hơn 5 giây để tắt chức năng Nguồn Bluetooth.</li> </ul> </li> </ul>
<p><b>12</b></p>	 <p><b>MỨC WOOFER (ÂM TRẦM)</b></p>	 <p>Nhấn nút lên hoặc xuống để điều chỉnh âm lượng của loa trầm (âm trầm) về -12 hoặc -6 đến +6. Để đặt mức âm lượng loa trầm (âm trầm) về 0 (Mặc định), hãy nhấn nút này.</p>
<p><b>13</b></p>	 <p><b>TONE CONTROL</b></p>	<p>Bạn có thể nhấn nút này để điều chỉnh âm lượng của âm cao hoặc âm trầm.</p> <ul style="list-style-type: none"> <li>• Nhấn nút này để chọn <b>TREBLE</b> hoặc <b>BASS</b>, sau đó điều chỉnh âm lượng trong khoảng từ -6 đến +6 bằng các nút <b>Lên/Xuống</b>.</li> </ul>

## Sử dụng các Nút Ấn (Các nút có nhiều chức năng)

Nút Ấn		Trang tham khảo
Nút trên Điều khiển Từ xa	Chức năng	
WOOFER (Lên)	Bật/Tắt Điều khiển từ xa tivi (Chờ)	Trang 14
Trái	Bật/tắt chức năng Tự động kết nối TV (BT Sẵn sàng)	Trang 23
Lên	ID SET	Trang 11
 (Điều khiển Âm thanh)	EQ 7 Dải	Trang 10
SOUND MODE	DRC ON/OFF (Chờ)	Trang 12
	Bluetooth Power	Trang 12
 PAIR	Bật/tắt Đa kết nối Bluetooth (Chờ)	Trang 30

## Thông số kỹ thuật đầu ra cho các chế độ hiệu ứng âm thanh khác nhau

Hiệu ứng		Đầu vào	Đầu ra	
			Không có Bộ Loa Sau Không dây	Có Bộ Loa Sau Không dây
 <b>SOUND MODE</b>	SURROUND SOUND	kênh 2.0	3.1 kênh	5.1 kênh
		kênh 5.1	3.1 kênh	5.1 kênh
	BASS BOOST	kênh 2.0	3.1 kênh	5.1 kênh
		kênh 5.1	3.1 kênh	5.1 kênh
	GAME	kênh 2.0	3.1 kênh	5.1 kênh
		kênh 5.1	3.1 kênh	5.1 kênh
	ADAPTIVE	kênh 2.0	3.1 kênh	5.1 kênh
		kênh 5.1	3.1 kênh	5.1 kênh
	DTS VIRTUAL:X	kênh 2.0	3.1 kênh	5.1 kênh
		kênh 5.1	3.1 kênh	5.1 kênh
	STANDARD	kênh 2.0	2.1 kênh	2.1 kênh
		kênh 5.1	3.1 kênh	5.1 kênh

- Có thể mua riêng Bộ loa sau không dây của Samsung. Để mua một Bộ, hãy liên hệ với nhà cung cấp mà bạn đã mua Soundbar.







# Điều chỉnh âm lượng Soundbar bằng điều khiển từ xa TV

Điều chỉnh âm lượng Soundbar bằng điều khiển từ xa của TV.

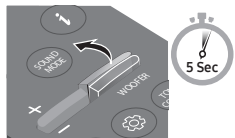
- Chức năng này chỉ có thể sử dụng bằng điều khiển từ xa IR. Điều khiển từ xa Bluetooth (điều khiển từ xa yêu cầu ghép đôi) không được hỗ trợ.
- Đặt loa TV thành **Loa ngoài** để sử dụng chức năng này.
- Các nhà sản xuất hỗ trợ chức năng này:  
Samsung, VIZIO, LG, Sony, Sharp, PHILIPS, PANASONIC, TOSHIBA, Hisense, RCA

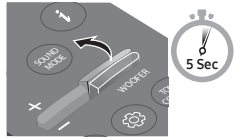
1. Tắt Soundbar.
2. Nhấn và giữ nút **WOOFER** trong 5 giây.

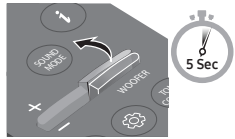
Mỗi khi bạn nhấn và giữ nút **WOOFER** trong 5 giây, chế độ sẽ thay đổi theo thứ tự sau: **"OFF-TV REMOTE"** (Chế độ mặc định), **"SAMSUNG-TV REMOTE"**, **"ALL-TV REMOTE"**.

Nút trên Điều khiển Từ xa	Màn hình	Trạng thái
	(Chế độ mặc định) <b>OFF-TV REMOTE</b> 	Tắt điều khiển từ xa TV.
	<b>SAMSUNG-TV REMOTE</b> 	Bật điều khiển từ xa IR của TV Samsung.
	<b>ALL-TV REMOTE</b> 	Bật điều khiển từ xa IR của TV bên thứ ba.

# 04 KẾT NỐI SOUNDBAR

## Kết nối với Nguồn Điện

Sử dụng các bộ phận nguồn để kết nối Loa trầm và Soundbar với ổ cắm điện theo thứ tự sau:

1. Kết nối dây nguồn với Loa trầm.
2. Kết nối cáp nguồn ra với bộ điều hợp nguồn, rồi đến Soundbar.
3. Kết nối dây nguồn với ổ cắm điện.

Xem hình minh họa bên dưới.

- Để biết thêm thông tin về nguồn điện cần dùng và mức tiêu thụ điện năng, hãy xem nhãn dán trên sản phẩm. (Nhãn: Đáy của Thiết bị Chính Soundbar)

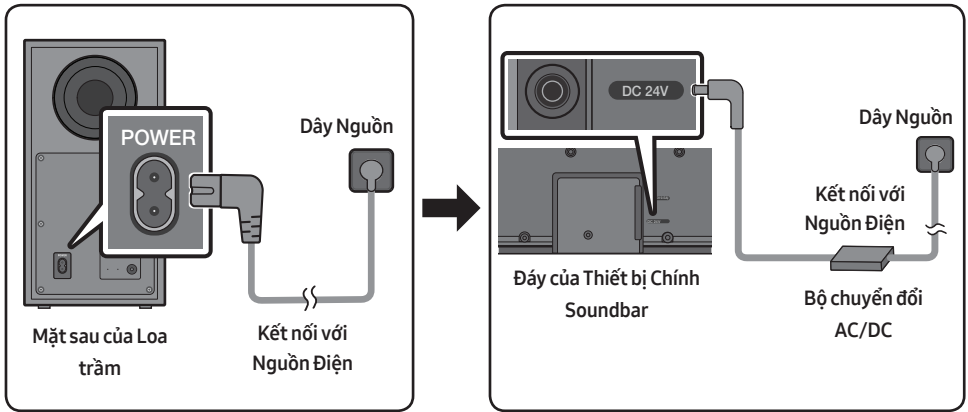

- Đảm bảo rằng bạn đặt Bộ chuyển đổi AC/DC nằm phẳng trên bàn hoặc sàn. Nếu bạn để Bộ chuyển đổi AC/DC treo lủng lẳng với đầu vào dây AC hướng lên trên, thì nước hoặc các dị vật có thể rơi vào trong Bộ chuyển đổi và khiến Bộ chuyển đổi gặp trục trặc.

# Kết nối Soundbar với Loa trầm



Khi đã kết nối loa trầm, bạn có thể thưởng thức âm trầm dày dặn.

## Kết nối tự động giữa loa trầm và Soundbar

Lúc bạn bật nguồn điện sau khi nối cáp điện với Soundbar và loa trầm, loa trầm sẽ tự động được kết nối với Soundbar.

- Khi hoàn tất quá trình ghép đôi tự động, đèn chỉ báo màu lam ở mặt sau của loa siêu trầm sẽ sáng lên.

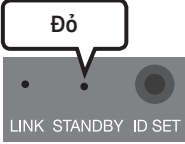
## Đèn báo LED ở mặt sau của Loa trầm

LED	Trạng thái	Mô tả	Giải pháp
 <p>Xanh lam</p> <p>LINK STANDBY ID SET</p>	Bật	Kết nối thành công (hoạt động bình thường)	-
	Nhấp nháy	Đang khôi phục kết nối	Kiểm tra xem liệu cáp nguồn gắn với thiết bị Soundbar chính đã được kết nối đúng chưa hoặc chờ khoảng 5 phút. Nếu vẫn nhấp nháy, hãy thử kết nối loa trầm phụ thủ công. Xem trang 17.
 <p>Đỏ</p> <p>LINK STANDBY ID SET</p>	Bật	Chờ (thiết bị chính của Soundbar tắt)	Kiểm tra xem cáp điện có được kết nối đúng cách vào thiết bị chính của Soundbar không.
		Không kết nối được	Kết nối lần nữa. Xem hướng dẫn về cách kết nối thủ công trên trang 17.
 <p>Đỏ và xanh lam</p> <p>LINK STANDBY ID SET</p>	Nhấp nháy	Trực trực	Xem thông tin liên hệ với Trung tâm Dịch vụ Samsung trong tài liệu hướng dẫn.

# Kết nối thủ công với loa trầm nếu không kết nối tự động được

## Kiểm tra trước khi kết nối thủ công

- Kiểm tra xem cáp điện có được kết nối đúng cách vào Soundbar và loa trầm không.
- Bảo đảm rằng Soundbar được bật.

1. Nhấn và giữ **ID SET** ở mặt sau của loa trầm trong ít nhất 5 giây.
  - Đèn báo màu đỏ ở mặt sau của loa trầm sẽ tắt và đèn báo màu xanh lam sẽ nhấp nháy.

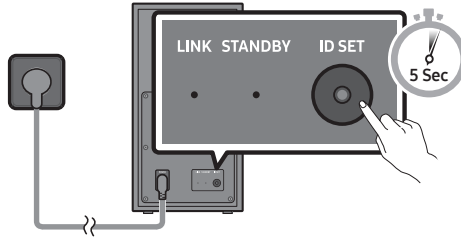

Mặt sau của Loa trầm

2. Nhấn và giữ nút **Lên** trên điều khiển từ xa trong ít nhất 5 giây.
  - Thông báo **ID SET** sẽ xuất hiện trên màn hình của Soundbar một lúc rồi biến mất.
  - Soundbar sẽ tự động bật nguồn khi hoàn thành **ID SET**.

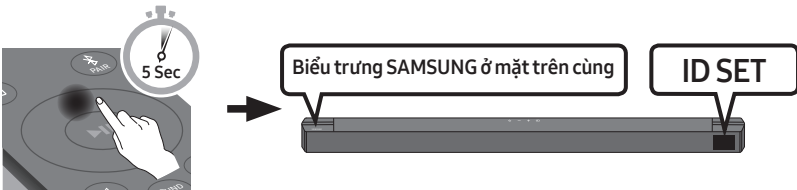

3. Kiểm tra xem đèn LED LINK đã chuyển sang màu lam hết chưa (kết nối hoàn tất).

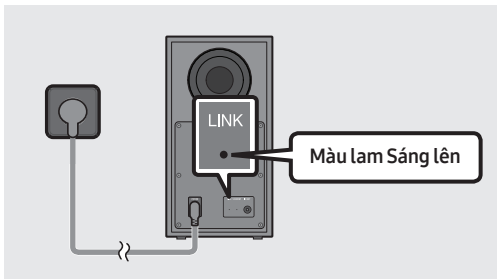

Đèn LED LINK sẽ dừng nhấp nháy và phát ra màu lam khi kết nối được thiết lập giữa Soundbar và Loa trầm Không dây.

## **GHI CHÚ**

- Không cắm dây điện của sản phẩm này hoặc của TV vào ổ cắm điện cho đến khi tất cả các bộ phận đã được kết nối xong.
- Trước khi di chuyển hay lắp sản phẩm này, hãy nhớ tắt nguồn điện và rút dây điện.
- Nếu thiết bị chính bị tắt nguồn, thì loa trầm không dây sẽ chuyển sang chế độ chờ và đèn LED STANDBY ở mặt sau sẽ sáng Đỏ sau khi nhấp nháy màu Xanh lam vài lần.
- Nếu bạn dùng thiết bị có sử dụng cùng tần số (5,8 GHz) như Soundbar ở gần Soundbar, thì sóng giao thoa có thể làm ngắt tiếng.
- Khoảng cách truyền tín hiệu không dây tối đa của thiết bị chính là 10 mét, nhưng khoảng cách này có thể thay đổi theo môi trường hoạt động. Nếu có tường kim loại hoặc bê tông cốt thép ngăn cách giữa thiết bị chính và loa trầm không dây, thì hệ thống hoàn toàn không thể hoạt động, vì tín hiệu không dây không thể đi xuyên qua kim loại.

## **THẬN TRỌNG**

- Âm thanh nhận tín hiệu không dây được tích hợp bên trong loa trầm không dây. Không để thiết bị dính nước hoặc hơi ẩm.
- Để có hiệu suất nghe tối ưu, hãy đảm bảo rằng khu vực xung quanh vị trí của loa trầm không dây và Mô-đun Bộ thu không dây (bán riêng) thông thoáng không bị cản trở.

## **Kết nối Bộ loa sau không dây của Samsung với Soundbar**

Mở rộng sang âm thanh vòm hoàn toàn không dây bằng cách kết nối Bộ loa sau không dây của Samsung (SWA-9100S hoặc SWA-9200S, được bán riêng) với Soundbar.

Để biết thông tin chi tiết về các kết nối, hãy xem sách hướng dẫn sử dụng Bộ loa sau không dây của Samsung.



# 05 DÙNG KẾT NỐI CÓ DÂY VỚI TV

Nghe âm thanh từ TV trên Soundbar bằng kết nối không dây hoặc có dây.

- Khi Soundbar được kết nối với TV Samsung đã chọn, bạn có thể điều khiển Soundbar bằng điều khiển từ xa của TV.
  - Các TV Thông minh của Samsung phiên bản 2017 trở lên sẽ hỗ trợ tính năng này và hỗ trợ cả Bluetooth khi bạn kết nối Soundbar với TV bằng cáp quang.
  - Chức năng này cũng cho phép bạn sử dụng menu của TV để điều chỉnh trường âm thanh và nhiều cài đặt khác, cũng như chỉnh âm lượng và tắt tiếng.

## Phương thức 1. Kết nối với TV bằng Cáp HDMI

### ⚠ CHÚ Ý

- Khi kết nối cả cáp HDMI và cáp quang, thiết bị sẽ nhận được tín hiệu HDMI trước.
- Để kết nối cáp HDMI giữa TV và Soundbar, hãy nhớ kết nối các thiết bị đầu cuối được đánh dấu ARC. Nếu không, âm thanh TV có thể không được phát ra.
- Cáp nên sử dụng là **High Speed HDMI Cable with Ethernet**.

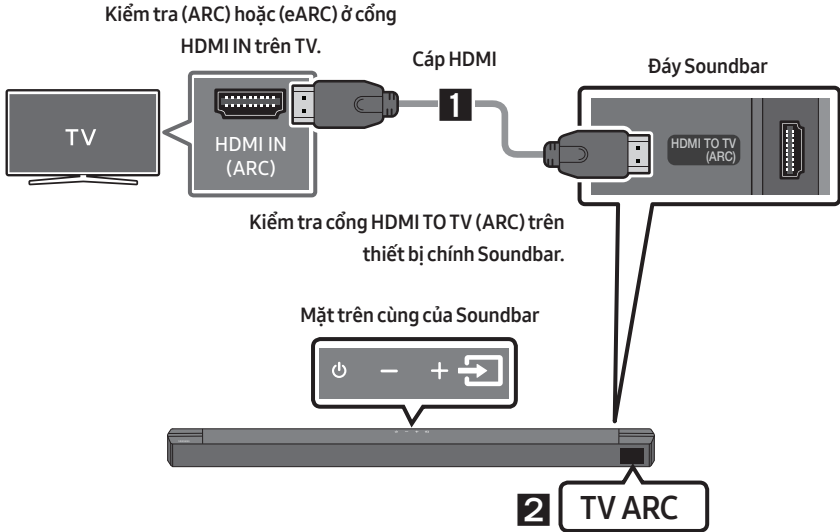

1. Bật Soundbar và TV, nối cáp HDMI như trong hình minh họa.
2. “TV ARC” sẽ xuất hiện trên cửa sổ hiển thị của thiết bị chính Soundbar và Soundbar sẽ phát âm thanh từ TV.

- Nếu TV không có tiếng, hãy nhấn vào nút  (**Nguồn tín hiệu**) trên điều khiển từ xa hoặc ở mặt trên cùng của Soundbar để chuyển sang chế độ **"D.IN"**. Màn hình sẽ hiển thị lần lượt **"D.IN"** và **"TV ARC"** và âm thanh từ TV sẽ được phát.
- Nếu tính năng **"TV ARC"** không xuất hiện trong cửa sổ hiển thị của thiết bị chính Soundbar thì bạn cần xác nhận rằng cáp HDMI đã được cắm đúng cổng.
- Sử dụng các nút âm lượng trên điều khiển từ xa của TV để thay đổi âm lượng trên Soundbar.

## **GHI CHÚ**

- HDMI là giao diện cho phép truyền dữ liệu video và âm thanh kỹ thuật số chỉ qua một đầu nối.
- Nếu TV có cổng ARC, hãy cắm cáp HDMI vào cổng HDMI IN (ARC).
- Chúng tôi khuyên bạn nên sử dụng cáp HDMI không lỗi, nếu được. Nếu bạn dùng cáp HDMI có lỗi, hãy sử dụng loại có đường kính không quá 14 mm.
- Chức năng này không khả dụng nếu cáp HDMI không hỗ trợ ARC.
- Khi âm thanh trong chương trình phát được mã hoá trong Dolby Digital và "Định dạng Âm thanh Đầu ra Kỹ thuật số" trên TV của bạn được đặt thành PCM, chúng tôi khuyên bạn nên đổi cài đặt sang Dolby Digital. Khi thay đổi cài đặt trên TV, bạn sẽ được tận hưởng chất lượng âm thanh tốt hơn. (Từ ngữ trên menu TV có thể khác đối với Dolby Digital và PCM, tùy thuộc vào nhà sản xuất TV.)

## Phương thức 2. Kết nối bằng Cáp quang

### Danh sách kiểm tra trước khi kết nối

- Khi kết nối cả cáp HDMI và cáp quang, thiết bị sẽ nhận được tín hiệu HDMI trước.
- Khi bạn sử dụng cáp quang và thiết bị đầu cuối có nắp, hãy nhớ tháo nắp ra.

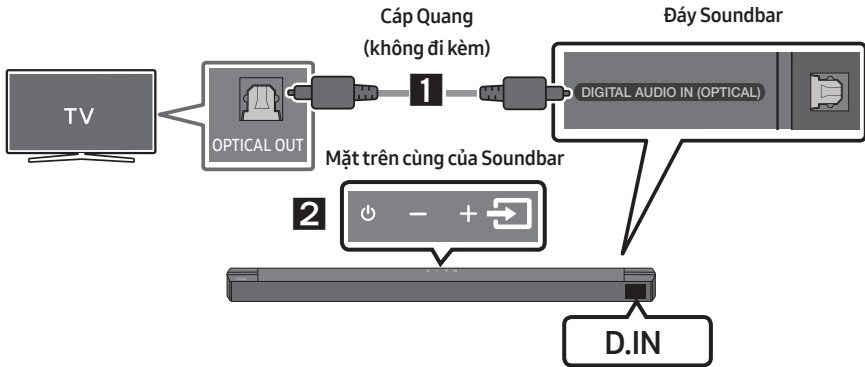

1. Cắm cáp quang (không đi kèm) kỹ thuật số vào giắc **DIGITAL AUDIO IN (OPTICAL)** trên Soundbar và giắc **OPTICAL OUT** của TV.
2. Nhấn nút  (**Nguồn tín hiệu**) ở mặt trên cùng hoặc trên điều khiển từ xa, rồi chọn chế độ **"D.IN"**.

# 06 DÙNG KẾT NỐI KHÔNG DÂY VỚI TV

## Kết nối qua Bluetooth

Khi kết nối thiết bị với TV qua Bluetooth, bạn có thể nghe âm thanh stereo mà không cần phải lắp cáp.

- Bạn chỉ có thể kết nối với một TV tại một thời điểm.

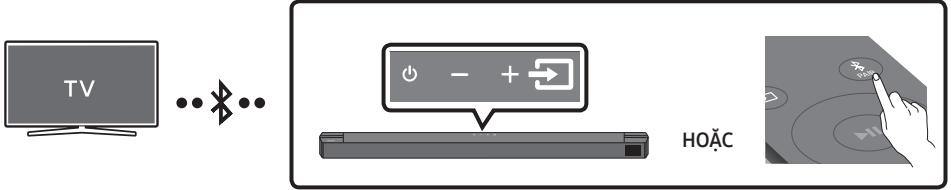

### Kết nối ban đầu

1. Nhấn nút **PAIR** trên xa điều khiển để chuyển sang chế độ **"BT PAIRING"**.

**(HOẶC)**

- a. Nhấn nút **(Nguồn tín hiệu)** ở mặt trên cùng, rồi chọn **"BT"**.

**"BT"** tự động đổi thành **"BT PAIRING"** sau vài giây hoặc đổi thành **"BT READY"** nếu có kết nối được ghi nhận.

- b. Khi **"BT READY"** xuất hiện, nhấn và giữ nút **(Nguồn tín hiệu)** ở mặt trên cùng của Soundbar thêm 5 giây nữa để hiển thị **"BT PAIRING"**.

2. Chọn chế độ Bluetooth trên TV. (Để biết thêm thông tin, hãy xem tài liệu hướng dẫn của TV.)

3. Chọn **"[AV] Soundbar B6-Series"** trong danh sách trên màn hình TV.

Soundbar khả dụng sẽ được biểu thị bằng thông báo **"Cần ghép nối"** hoặc **"Đã ghép nối"** trên danh sách thiết bị Bluetooth của TV. Để kết nối với Soundbar, hãy chọn thông báo và thiết lập kết nối.

- Khi TV được kết nối, **[Tên TV] → "BT"** sẽ xuất hiện trên màn hình trước của Soundbar.

4. Bây giờ, bạn có thể nghe âm thanh từ TV qua Soundbar.

### Nếu thiết bị không kết nối được

- Nếu Soundbar đã kết nối trước đây (ví dụ: **"[AV] Soundbar B6-Series"**) xuất hiện trong danh sách, hãy xóa mục đó.
- Sau đó lặp lại các bước từ 1 đến 3.

### LƯU Ý



- Sau khi bạn đã kết nối Soundbar với TV của mình lần đầu tiên, hãy sử dụng chế độ **"BT READY"** để kết nối lại.

## Ngắt kết nối giữa Soundbar và TV

Nhấn nút  (**Nguồn tín hiệu**) ở mặt trên cùng hoặc trên điều khiển từ xa, rồi chuyển sang chế độ bất kỳ, trừ "BT".

- Quá trình ngắt kết nối sẽ mất thời gian vì TV phải nhận được tín hiệu phản hồi từ Soundbar. (Thời gian đợi có thể thay đổi theo mẫu TV.)
- Để hủy kết nối Bluetooth tự động giữa Soundbar và TV, hãy nhấn nút **Trái** trên điều khiển từ xa trong 5 giây với Soundbar ở trạng thái "**BT READY**". (Bật → Tắt)

## Sự khác nhau giữa BT READY và BT PAIRING?

- **BT READY** : Trong chế độ này, bạn có thể tìm kiếm các TV đã kết nối trước đó hoặc kết nối với một thiết bị di động đã từng kết nối với Soundbar.
- **BT PAIRING** : Trong chế độ này, bạn có thể kết nối thiết bị mới với Soundbar. (Nhấn nút  **PAIR** trên điều khiển từ xa hoặc nhấn và giữ nút  (**Nguồn tín hiệu**) ở mặt trên cùng của Soundbar thêm 5 giây nữa khi Soundbar đang ở chế độ "**BT**".)

## GHI CHÚ

- Nếu bạn được yêu cầu nhập mã PIN khi kết nối với thiết bị Bluetooth, hãy nhập <0000>.
- Ở chế độ kết nối Bluetooth, kết nối Bluetooth sẽ bị mất nếu khoảng cách giữa Soundbar và thiết bị Bluetooth vượt quá 10 mét.
- Soundbar sẽ tự động tắt sau 20 phút trạng thái Sẵn sàng.
- Soundbar có thể không tìm kiếm hoặc kết nối Bluetooth chính xác trong các trường hợp sau:
  - Nếu có điện trường mạnh quanh Soundbar.
  - Trong trường hợp có hai thiết bị Bluetooth trở lên đồng thời được ghép đôi với Soundbar.
  - Nếu thiết bị Bluetooth đã tắt, không ở đúng vị trí hoặc gặp trục trặc.
- Các thiết bị điện tử có thể gây nhiễu sóng vô tuyến. Phải đặt các thiết bị phát sóng điện từ cách xa thiết bị chính Soundbar, ví dụ như lò vi sóng, thiết bị mạng LAN không dây v.v...

# 07 KẾT NỐI VỚI THIẾT BỊ BÊN NGOÀI

Kết nối với một thiết bị bên ngoài qua kết nối có dây hoặc kết nối Bluetooth để phát âm thanh từ thiết bị bên ngoài đó qua Soundbar.

## Phương thức 1. Kết nối bằng Cáp HDMI

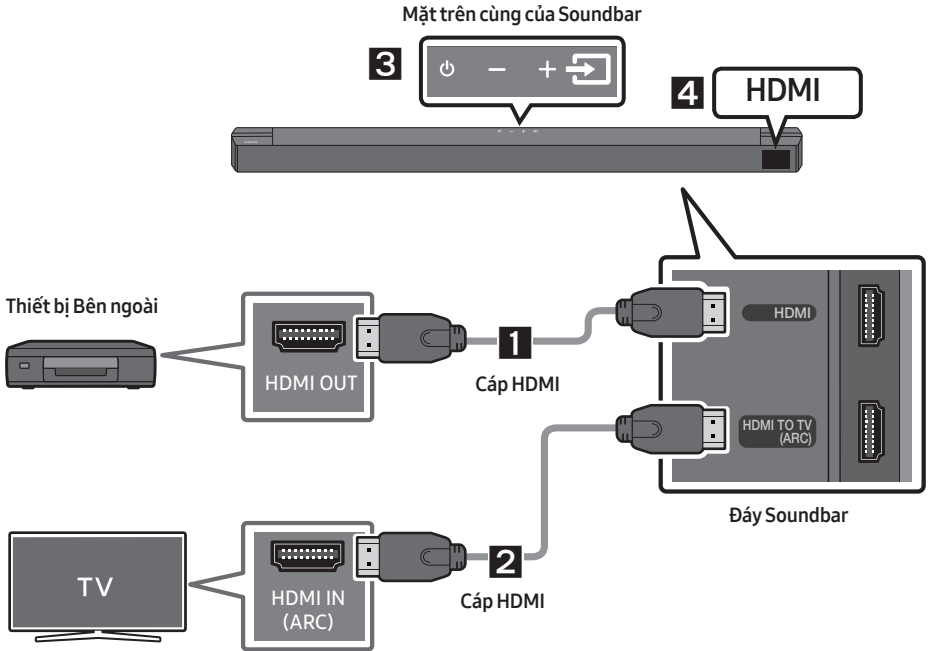

1. Kết nối cáp HDMI từ cổng **HDMI** trên cạnh dưới của Soundbar với cổng HDMI OUT trên thiết bị kỹ thuật số của bạn.
2. Kết nối cáp HDMI từ cổng **HDMI TO TV (ARC)** trên cạnh dưới của Soundbar với cổng HDMI IN trên TV của bạn.
3. Nhấn nút  (**Nguồn tín hiệu**) ở mặt trên cùng hoặc trên điều khiển từ xa, rồi chọn “HDMI”.
4. Chế độ “HDMI” sẽ xuất hiện trên màn hình hiển thị của Soundbar và âm thanh sẽ phát ra.

## Phương thức 2. Kết nối bằng Cáp quang

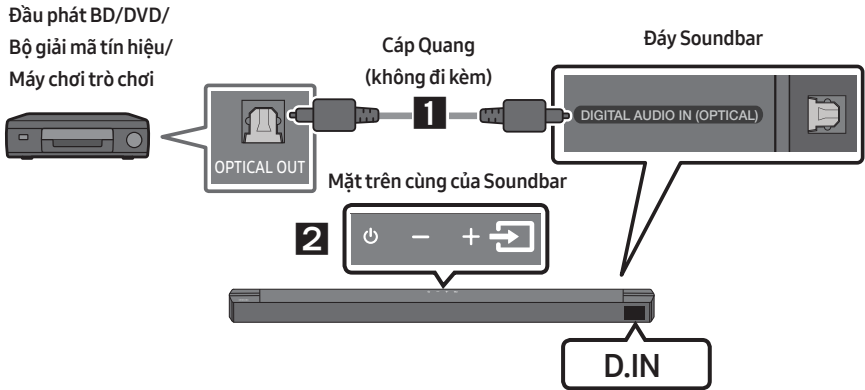

1. Kết nối **DIGITAL AUDIO IN (OPTICAL)** trên thiết bị chính với giắc OPTICAL OUT của Thiết bị Nguồn bằng cáp quang (không đi kèm) kỹ thuật số.
2. Chọn chế độ "**D.IN**" bằng cách nhấn nút  (**Nguồn tín hiệu**) ở mặt trên cùng hoặc trên điều khiển từ xa.

# 08 KẾT NỐI VỚI THIẾT BỊ LƯU TRỮ USB

Bạn có thể phát tập tin nhạc trên thiết bị lưu trữ USB qua Soundbar.

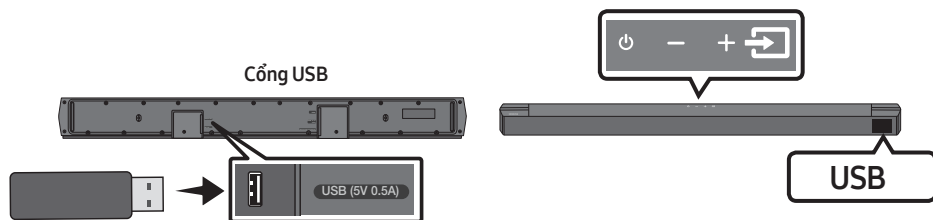

1. Kết nối thiết bị USB với cổng USB ở mặt dưới sản phẩm.
2. Nhấn nút  (**Nguồn tín hiệu**) ở mặt trên cùng hoặc trên điều khiển từ xa, rồi chọn “USB”.
3. “USB” sẽ xuất hiện trên màn hình hiển thị.
4. Phát tập tin nhạc trên thiết bị lưu trữ USB qua Soundbar.
  - Nếu không có thiết bị USB nào được kết nối sau hơn 20 phút, Soundbar sẽ tự động tắt (Auto Power Down).

## Danh sách Kiểu Định dạng Tập tin Tương thích

Phần mở rộng	Codec	Tốc độ lấy mẫu	Tốc độ bit
*.mp3	MPEG 1 Layer2	16kHz ~ 48kHz	80kbps ~ 320kbps
	MPEG 1 Layer3	16kHz ~ 48kHz	80kbps ~ 320kbps
	MPEG 2 Layer3	16kHz ~ 48kHz	80kbps ~ 320kbps
	MPEG 2.5 Layer3	16kHz ~ 48kHz	80kbps ~ 320kbps
*.wma	Wave_Format_MSAudio1	16kHz ~ 48kHz	56kbps ~ 128kbps
	Wave_Format_MSAudio2	16kHz ~ 48kHz	56kbps ~ 128kbps
*.aac	AAC	16kHz ~ 96kHz	48kbps ~ 320kbps
	AAC-LC	16kHz ~ 96kHz	128kbps ~ 192kbps 5,1ch 320kbps
	HE-AAC	24kHz ~ 96kHz	48kbps ~ 64kbps 5,1ch 160kbps
*.wav	-	16kHz ~ 48kHz	tối đa 3000kbps
*.flac	FLAC	32kHz ~ 192kHz	162kbps ~ 8100kbps
*.aiff	AIFF	32kHz ~ 192kHz	1024kbps ~ 9216kbps
*.ogg	OGG 1.1.0	16kHz ~ 48kHz	50kbps ~ 500kbps

- Nếu có quá nhiều thư mục (khoảng 200) và tập (khoảng 2000) được lưu trữ trên thiết bị USB, Soundbar có thể mất một khoảng thời gian để truy cập và phát tập.
- Soundbar chỉ hỗ trợ những thiết bị USB có hệ thống tệp FAT16 (~2 GB), FAT32 (~2 TB) hoặc NTFS (~2 TB).



# 09 KẾT NỐI VỚI THIẾT BỊ DI ĐỘNG

## Kết nối qua Bluetooth

Khi kết nối sản phẩm với một thiết bị di động qua Bluetooth, bạn có thể nghe âm thanh stereo mà không cần phải lắp cáp.

- Chỉ có thể kết nối cùng lúc với một TV hoặc hai thiết bị Bluetooth.

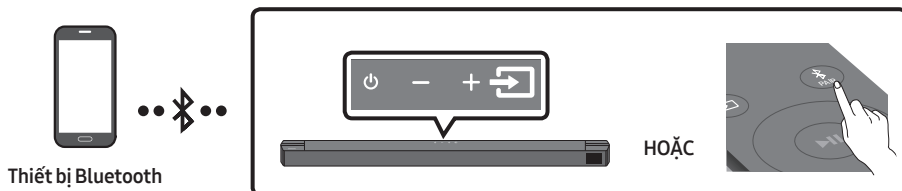

## Kết nối ban đầu

1. Nhấn nút **PAIR** trên xa điều khiển để chuyển sang chế độ “**BT PAIRING**”.  
(**HOẶC**) a. Nhấn nút **(Nguồn tín hiệu)** ở mặt trên cùng, rồi chọn “**BT**”.  
“**BT**” tự động đổi thành “**BT PAIRING**” sau vài giây hoặc đổi thành “**BT READY**” nếu có kết nối được ghi nhận.  
b. Khi “**BT READY**” xuất hiện, nhấn và giữ nút **(Nguồn tín hiệu)** ở mặt trên cùng của Soundbar thêm 5 giây nữa để hiển thị “**BT PAIRING**”.
2. Chọn “[AV] Samsung Soundbar B6-Series” trong danh sách.
  - Khi Soundbar được kết nối với thiết bị Bluetooth, [**Tên Thiết bị Bluetooth**] → “**BT**” sẽ xuất hiện trên màn hình phía trước.
3. Phát tập tin nhạc trên thiết bị được kết nối bằng Bluetooth qua Soundbar.



## Nếu thiết bị không kết nối được

- Nếu Soundbar đã kết nối trước đây (ví dụ: “[AV] Samsung Soundbar B6-Series”) xuất hiện trong danh sách, hãy xóa mục đó.
- Sau đó, lặp lại bước 1 và 2.

## LƯU Ý

- Sau khi bạn đã kết nối Soundbar với thiết bị di động của mình lần đầu tiên, hãy sử dụng chế độ “**BT READY**” để kết nối lại.

## Sự khác nhau giữa BT READY và BT PAIRING?

- **BT READY** : Trong chế độ này, bạn có thể tìm kiếm các TV đã kết nối trước đó hoặc kết nối với một thiết bị di động đã từng kết nối với Soundbar.
- **BT PAIRING** : Trong chế độ này, bạn có thể kết nối thiết bị mới với Soundbar. (Nhấn nút  **PAIR** trên điều khiển từ xa hoặc nhấn và giữ nút  (**Nguồn tín hiệu**) ở mặt trên cùng của Soundbar thêm 5 giây nữa khi Soundbar đang ở chế độ “BT”.)

## GHI CHÚ

- Nếu bạn được yêu cầu nhập mã PIN khi kết nối với thiết bị Bluetooth, hãy nhập <0000>.
- Ở chế độ kết nối Bluetooth, kết nối Bluetooth sẽ bị mất nếu khoảng cách giữa Soundbar và thiết bị Bluetooth vượt quá 10 mét.
- Soundbar sẽ tự động tắt sau 20 duy trì trạng thái Sẵn sàng.
- Soundbar có thể không tìm kiếm hoặc kết nối Bluetooth chính xác trong các trường hợp sau:
  - Nếu có điện trường mạnh quanh Soundbar.
  - Nếu có nhiều thiết bị Bluetooth được ghép đôi cùng lúc với Soundbar.
  - Nếu thiết bị Bluetooth đã tắt, không ở đúng vị trí hoặc gặp trục trặc.
- Các thiết bị điện tử có thể gây nhiễu sóng vô tuyến. Phải đặt các thiết bị phát sóng điện từ cách xa thiết bị chính Soundbar, ví dụ như lò vi sóng, thiết bị mạng LAN không dây v.v...
- Soundbar hỗ trợ dữ liệu SBC (44,1kHz, 48kHz).
- Chỉ kết nối với thiết bị Bluetooth hỗ trợ chức năng A2DP (AV).
- Bạn không thể kết nối Soundbar với thiết bị Bluetooth chỉ hỗ trợ chức năng HF (Rảnh tay).
- Khi bạn ghép đôi Soundbar với thiết bị Bluetooth, chọn “[AV] Samsung Soundbar B6-Series” từ danh sách thiết bị được quét của thiết bị sẽ tự động thay đổi Soundbar sang chế độ “BT”.
  - Chỉ khả dụng nếu Soundbar có trong danh sách những thiết bị được ghép đôi của thiết bị Bluetooth. (Thiết bị Bluetooth và Soundbar phải được ghép đôi trước đó ít nhất một lần.)
- Soundbar sẽ xuất hiện trong danh sách thiết bị được tìm kiếm của thiết bị Bluetooth chỉ khi Soundbar hiển thị “BT READY”.

## Bật Bluetooth Power (SOUND MODE)

Nếu thiết bị Bluetooth đã được ghép nối trước đó cố gắng ghép nối với Soundbar khi chức năng Bluetooth Power bật và Soundbar tắt thì Soundbar sẽ tự động bật.

1. Nhấn và giữ nút **SOUND MODE** trong hơn 5 giây trên điều khiển từ xa khi Soundbar bật.
2. “ON-BLUETOOTH POWER” xuất hiện trên màn hình của Soundbar.

## Ngắt kết nối giữa thiết bị Bluetooth và Soundbar

Bạn có thể ngắt kết nối thiết bị Bluetooth khỏi Soundbar. Để biết hướng dẫn, xem sách hướng dẫn sử dụng thiết bị Bluetooth.

- Soundbar sẽ bị ngắt kết nối.
- Khi Soundbar được ngắt kết nối với thiết bị Bluetooth, Soundbar sẽ hiển thị **"BT DISCONNECTED"** trên màn hình phía trước.

## Ngắt kết nối giữa Soundbar và thiết bị Bluetooth

Nhấn nút  (**Nguồn tín hiệu**) ở mặt trên cùng hoặc trên điều khiển từ xa, rồi chuyển sang chế độ bất kỳ, ngoại trừ **"BT"**.

- Quá trình ngắt kết nối sẽ mất thời gian vì thiết bị Bluetooth phải nhận được tín hiệu phản hồi từ Soundbar. (Thời gian ngắt kết nối có thể thay đổi theo thiết bị Bluetooth)
- Khi Soundbar được ngắt kết nối với thiết bị Bluetooth, Soundbar sẽ hiển thị **"BT DISCONNECTED"** trên màn hình phía trước.

### **GHI CHÚ**

- Ở chế độ kết nối Bluetooth, kết nối Bluetooth sẽ bị mất nếu khoảng cách giữa Soundbar và thiết bị Bluetooth vượt quá 10 m.
- Soundbar tự động tắt sau 20 phút ở trạng thái Sẵn sàng.

### **Giới thiệu thêm về Bluetooth**

Bluetooth là công nghệ cho phép các thiết bị tương thích Bluetooth dễ dàng kết nối với nhau bằng kết nối không dây ngắn.

- Thiết bị Bluetooth có thể gây ra nhiễu hoặc sai hỏng, tùy thuộc vào việc sử dụng khi:
  - Một phần cơ thể của bạn tiếp xúc với hệ thống nhận/truyền của thiết bị Bluetooth hoặc Soundbar.
  - Tùy theo biến đổi điện từ các cản trở do tường, góc hoặc vách ngăn văn phòng tạo nên.
  - Tiếp xúc với nhiễu điện từ các thiết bị có cùng băng tần, bao gồm thiết bị y tế, lò vi sóng và LAN không dây.
- Ghép nối Soundbar với thiết bị Bluetooth trong khi duy trì được khoảng cách gần.
- Khoảng cách giữa Soundbar và thiết bị Bluetooth càng xa, chất lượng càng thấp. Nếu khoảng cách vượt quá phạm vi hoạt động Bluetooth, kết nối sẽ bị mất.
- Trong vùng độ nhạy thu kém, kết nối Bluetooth có thể không hoạt động chính xác.
- Soundbar có phạm vi thu hiệu quả lên tới 10 m ở tất cả các hướng nếu không có chướng ngại vật. Kết nối sẽ tự động bị tắt nếu khoảng cách nằm ngoài phạm vi này. Ngay cả khi nằm trong phạm vi này, chất lượng âm thanh vẫn có thể bị giảm đi do các chướng ngại vật như tường hoặc cửa.
- Thiết bị không dây này có thể gây nhiễu điện trong quá trình hoạt động.

## Kết nối nhiều thiết bị Bluetooth

Bạn có thể kết nối Soundbar với 2 thiết bị Bluetooth cùng một lúc.

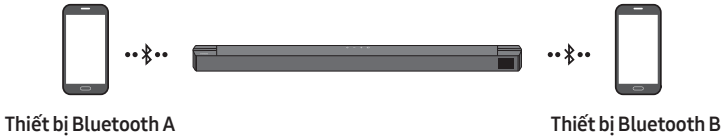

1. Kết nối Soundbar với tối đa hai thiết bị Bluetooth. (Xem trang 27)
2. Phát nhạc từ một thiết bị được kết nối Bluetooth trong khi đã kết nối hai thiết bị.
3. Nếu phát âm nhạc từ thiết bị Bluetooth “B” trong khi đang phát từ thiết bị “A”, âm nhạc được bắt đầu phát trên thiết bị “B” và sẽ tự động ngừng/tạm ngừng phát lại trên thiết bị “A”.
4. Đối với phiên bản trước AVRCP V1.4, thời gian chuyển đổi của thiết bị phát nhạc có thể bị trễ.

## Ghép đôi nhiều thiết bị Bluetooth

### Cách ghép đôi nhiều thiết bị với Soundbar

1. Bật Soundbar.
2. Chỉ ở chế độ “BT”, nhấn và giữ nút  (Nguồn tín hiệu) phía trên Soundbar trong hơn 5 giây để Soundbar chuyển sang chế độ “BT PAIRING”, sau đó ở phía thiết bị Bluetooth, bật Bluetooth và chọn Soundbar trong danh sách thiết bị khả dụng, Soundbar sẽ tự động được kết nối với thiết bị Bluetooth.
3. Bạn có thể ghép đôi và kết nối thiết bị Bluetooth thứ hai với Soundbar theo cách tương tự. Nếu bạn tìm cách kết nối thiết bị thứ ba, thiết bị được kết nối không phát âm thanh sẽ ngắt kết nối Bluetooth nhưng vẫn được ghép đôi với Soundbar.
4. Theo cách tương tự, bạn có thể ghép đôi tối đa 8 thiết bị Bluetooth nhưng chỉ có 2 thiết bị cuối cùng duy trì kết nối cùng lúc với Soundbar.

### GHI CHÚ

- Chỉ có thể kết nối Soundbar cùng lúc với 1 TV Samsung hoặc 2 thiết bị Bluetooth.
- Soundbar sẽ ngắt kết nối với các thiết bị Bluetooth khi nhận được yêu cầu kết nối từ TV Samsung.
- Soundbar mặc định là “ON-BT MULTI CONNECTION”, nhưng để khôi phục về chế độ không phải đa kết nối từ một chế độ khác, nhấn giữ nút  PAIR trên điều khiển từ xa trong hơn 5 giây ở chế độ chờ cho đến khi “OFF-BT MULTI CONNECTION” xuất hiện trên màn hình.

# 10 LẮP GIÁ TREO TƯỜNG

## Điều cần chú ý khi Lắp đặt

- Chỉ lắp trên tường thẳng đứng.
- Không lắp ở nơi có nhiệt độ hoặc độ ẩm cao.
- Xác minh xem tường có đủ chắc để giữ được sản phẩm không. Nếu không, hãy gia cố tường hoặc chọn nơi lắp khác.
- Mua và sử dụng vít gắn hoặc móc neo phù hợp với kiểu tường (tấm thạch cao, tấm sắt, gỗ, v.v...). Nếu có thể, hãy bắt vít đỡ vào khung tường.
- Mua vít gắn tường phù hợp với kiểu và độ dày của bức tường bạn muốn treo Soundbar.
  - Đường kính: M5
  - Chiều dài: Nền từ 35 mm trở lên.
- Nối cáp giữa sản phẩm và thiết bị bên ngoài trước khi bạn lắp Soundbar lên tường.
- Đảm bảo tắt thiết bị và rút phích cắm khỏi nguồn điện trước khi lắp đặt. Nếu không, có thể gây điện giật.

## Phụ kiện Treo tường



### Chi tiết Treo Tường



x 2



x 2

(M4 x L10)

### Chi tiết giữ - Vít

### Vít



x 2

### Giá Treo Tường

1. Đặt **Chi tiết Treo Tường** sát với mặt tường.
  - **Chi tiết Treo Tường** phải cân bằng.
  - Nếu TV được treo trên tường, hãy lắp Soundbar bên dưới TV ít nhất 5 cm.



↕ 5 cm trở lên

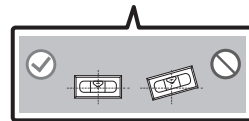

2. Căn chỉnh **Trục Tâm** của **Chi tiết Treo Tường** với phần chính giữa của TV (nếu bạn định lắp Soundbar ở dưới TV), sau đó cố định **Chi tiết Treo Tường** vào tường bằng băng dính.
- Nếu bạn không lắp bên dưới TV, hãy đặt **Trục Tâm** ở chính giữa khu vực lắp đặt.

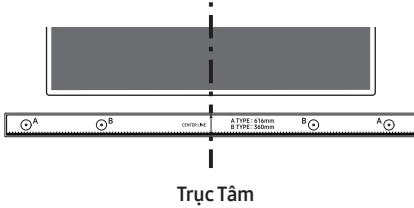

3. Ấn ngòi bút bi hoặc ngòi bút chì nhọn qua điểm chính giữa của hình **A-TYPE** trên từng đầu của Chi tiết treo tường để đánh dấu lỗ lắp vít đỡ, rồi gỡ **Chi tiết Treo Tường** ra.

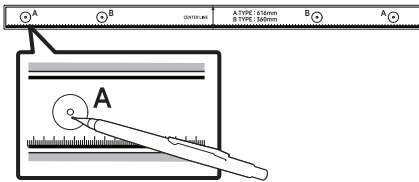

4. Dùng mũi khoan có kích thước phù hợp để khoan lỗ ở từng điểm đánh dấu trên tường.
- Nếu các điểm đánh dấu không khớp với vị trí đinh tán, bạn hãy lắp mẫu neo thích hợp vào lỗ trước khi lắp vít đỡ. Nếu bạn sử dụng mẫu neo, hãy đảm bảo các lỗ khoan đủ rộng cho mẫu neo bạn dùng.

5. Ấn vít (không đi kèm) qua từng **Chi tiết giữ - Vít**, rồi vặn chặt từng vít vào lỗ vít đỡ.

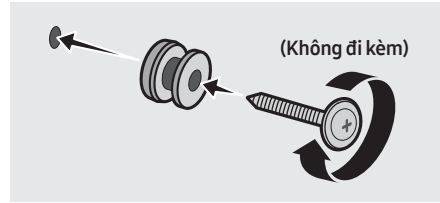

6. Lắp 2 **Giá Treo Tường** theo đúng hướng ở đáy của Soundbar bằng 2 **Vít**.

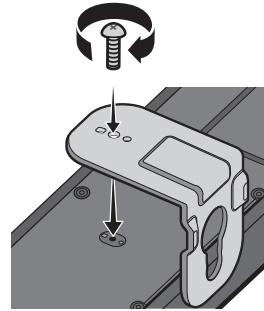

- Khi lắp ghép, hãy bảo đảm rằng phần treo của **Giá Treo Tường** ở sau mặt sau của Soundbar.

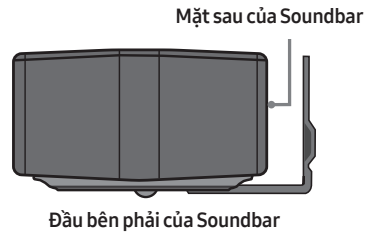

7. Lắp Soundbar đã gắn **Giá Treo Tường** bằng cách treo **Giá Treo Tường** lên **Chi tiết giữ - Vít** trên tường.

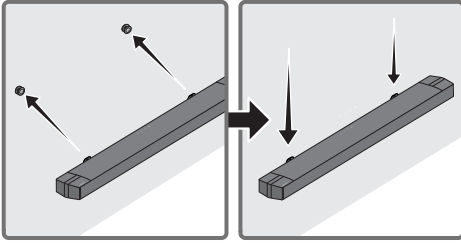

8. Trượt Soundbar xuống dưới như trong hình minh họa bên dưới để **Giá Treo Tường** nằm chắc chắn trên **Chi tiết giữ - Vít**.

- Lắp **Chi tiết giữ - Vít** vào phần (đáy) rộng của **Giá Treo Tường**, rồi trượt **Giá Treo Tường** xuống dưới để **Giá Treo Tường** nằm chắc chắn trên **Chi tiết giữ - Vít**.

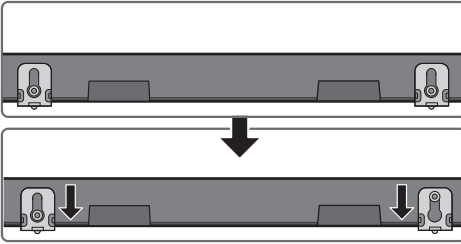

## 11 CẬP NHẬT PHẦN MỀM

Samsung có thể cung cấp các bản cập nhật cho chương trình cơ sở của hệ thống Soundbar trong tương lai.

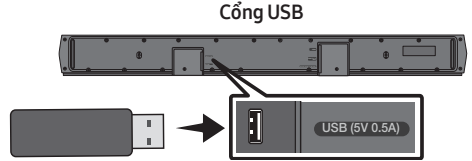

Nếu có bản cập nhật, bạn có thể cập nhật chương trình cơ sở bằng cách cắm thiết bị USB chứa bản cập nhật chương trình cơ sở vào cổng USB trên Soundbar.

Để biết thêm thông tin về cách tải tập tin cập nhật, hãy truy cập trang web của Samsung Electronics ([www.samsung.com](http://www.samsung.com) → Support). Sau đó, chọn loại sản phẩm hoặc nhập số kiểu máy Soundbar của bạn, chọn tùy chọn Phần mềm & Ứng dụng, rồi chọn Tải về.

Lưu ý rằng tên tùy chọn có thể thay đổi.

### Cách kiểm tra phiên bản Vi phần mềm

1. Tắt Soundbar.
2. Nhấn và giữ nút  (**Điều khiển Âm thanh**) trong khoảng 5 giây trên điều khiển từ xa.
3. Từng phiên bản hiển thị theo thứ tự sau trên màn hình Soundbar.  
(Phiên bản phần mềm → **HDMI** → **Tx** → **Rx**)
  - **Tx** : Mô-đun Tx không dây trong Soundbar.
  - **Rx** : Mô-đun Rx không dây trong Loa trầm.
  - **MÀN HÌNH PHIÊN BẢN R2**
    - Không kết nối phía sau R2---
    - Đã kết nối phía sau R2xxx

## Quy trình cập nhật

**Quan trọng:** Chức năng cập nhật sẽ xóa toàn bộ cài đặt người dùng. Bạn nên ghi lại các cài đặt của mình để có thể dễ dàng đặt lại sau khi cập nhật. Hãy lưu ý việc cập nhật vi phần mềm cũng sẽ đặt lại kết nối của loa trầm.

1. Kết nối ổ USB với cổng USB trên máy tính.

**Quan trọng:** Đảm bảo rằng ổ USB không chứa tệp nhạc nào. Nếu có tệp nhạc trên ổ USB, quá trình cập nhật chương trình cơ sở có thể không thành công.

2. Truy cập (samsung.com) → chọn Nhập số model và nhập model Soundbar của bạn. Chọn sách hướng dẫn và bản tải xuống và tải xuống tệp phần mềm mới nhất.
3. Lưu phần mềm đã tải về vào thẻ USB và chọn “Giải nén tại đây” để giải nén thư mục.
4. Tắt Soundbar và kết nối thanh USB chứa bản cập nhật phần mềm với cổng USB.
5. Bật Soundbar và thay đổi nguồn đối với chế độ “**USB**”. Trong vòng 3 phút, “**UPDATE**” hiển thị và cập nhật bắt đầu. Khi cập nhật hoàn tất, Soundbar tắt rồi tự động bật.
  - Sản phẩm này có chức năng DUAL BOOT. Nếu quá trình cập nhật chương trình cơ sở thất bại, bạn có thể cập nhật chương trình cơ sở lần nữa.
7. Khôi phục cài đặt trên Soundbar.

## Nếu UPDATE không xuất hiện

1. Tắt Soundbar, rút và cắm lại thiết bị lưu trữ USB có chứa tệp tin cập nhật vào cổng USB của Soundbar.
2. Rút dây điện của Soundbar, cắm lại và bật Soundbar.

### GHI CHÚ

- Quá trình cập nhật chương trình cơ sở có thể không diễn ra bình thường nếu thiết bị lưu trữ USB có chứa cả tệp tin âm thanh được Soundbar hỗ trợ.
- Không rút dây nguồn hay tháo thiết bị USB trong khi quá trình cập nhật đang diễn ra. Thiết bị chính sẽ tự động tắt sau khi việc cập nhật chương trình cơ sở hoàn tất.
- Sau khi hoàn tất cập nhật, phần thiết lập người dùng trong Soundbar sẽ được khởi tạo để bạn có thể đặt lại cài đặt. Bạn nên ghi lại các cài đặt của mình để có thể dễ dàng thiết lập lại chúng sau khi cập nhật. Xin lưu ý rằng việc cập nhật chương trình cơ sở cũng sẽ thiết lập lại kết nối loa trầm. Nếu kết nối với loa trầm không được thiết lập lại tự động sau quá trình cập nhật, hãy tham khảo trang 16. Nếu quá trình cập nhật phần mềm thất bại, hãy kiểm tra xem thẻ USB có bị lỗi không.
- Người dùng Mac OS nên sử dụng USB ở định dạng MS-DOS (FAT).
- Chức năng cập nhật qua USB có thể không khả dụng tùy theo nhà sản xuất thiết bị lưu trữ USB.



# 12 XỬ LÝ SỰ CỐ

Trước khi yêu cầu bảo trì, hãy kiểm tra các mục sau.

## Soundbar không bật.

- Kiểm tra xem dây nguồn của Soundbar đã được cắm đúng cách vào ổ cắm hay chưa.

## Soundbar hoạt động chậm chạp.

- Sau khi tháo dây nguồn, hãy cắm lại.
- Tắt rồi bật lại thiết bị bên ngoài, sau đó thử lại.
- Nếu không có tín hiệu, Soundbar sẽ tự động tắt sau một khoảng thời gian nhất định. Bật nguồn. (Xem trang 7.)

## Nếu điều khiển từ xa không hoạt động.

- Hướng thẳng điều khiển từ xa vào Soundbar.
- Thay pin mới.

## Soundbar không phát ra bất kỳ âm thanh nào.

- Âm lượng của Soundbar quá thấp hoặc bị tắt tiếng. Điều chỉnh âm lượng.
- Khi kết nối bất kỳ thiết bị bên ngoài nào (STB, thiết bị Bluetooth, thiết bị di động, v.v.), hãy điều chỉnh âm lượng của thiết bị bên ngoài.
- Với đầu ra âm thanh của TV, chọn Soundbar. (TV Samsung: Trang chủ (🏠) → Menu → Cài đặt (⚙️) → Tắt cả cài đặt (🚫) → Âm thanh → Đầu ra âm thanh → Chọn Soundbar)
- Kết nối cáp với Soundbar không được để bị lỏng. Tháo cáp và kết nối lại.
- Tháo dây nguồn hoàn toàn, kết nối lại và bật nguồn.
- Khởi tạo sản phẩm rồi thử lại. (Xem trang 34.)

## Loa siêu trầm không phát ra bất kỳ âm thanh nào.

- Kiểm tra xem đèn báo LED ở mặt sau Loa siêu trầm có sáng màu lam không. Kết nối lại Soundbar và Loa siêu trầm nếu đèn báo nhấp nháy màu lam hoặc chuyển sang màu đỏ. (Xem trang 17.)
- Bạn có thể gặp sự cố nếu có chướng ngại vật giữa Soundbar và Loa siêu trầm. Di chuyển các thiết bị đến khu vực cách xa chướng ngại vật.
- Các thiết bị gửi tín hiệu tần số vô tuyến khác ở gần có thể làm gián đoạn kết nối. Để loa tránh xa các thiết bị đó.
- Tháo và cắm lại phích cắm điện.

## Âm lượng Loa siêu trầm quá thấp.

- Âm lượng gốc của nội dung bạn đang phát có thể thấp. Hãy thử điều chỉnh mức âm lượng của Loa siêu trầm. (Xem trang 12.)
- Đưa Loa siêu trầm lại gần bạn hơn.

## Nếu không kết nối TV qua HDMI TO TV (ARC).

- Kiểm tra xem cáp HDMI có được kết nối đúng cách với thiết bị đầu cuối ARC hay không. (Xem trang 19.)
- Kết nối có thể không khả thi do thiết bị bên ngoài đã kết nối (hộp thu phát kỹ thuật số, máy chơi game, v.v.). Kết nối trực tiếp với Soundbar.
- Bạn không thể kích hoạt HDMI-CEC trên TV. Bật CEC trên menu TV. (TV Samsung: Trang chủ (🏠) → Menu → Cài đặt (⚙️) → Tắt cả cài đặt (🚫) → Kết nối → Trình quản lý thiết bị bên ngoài → Anynet+ (HDMI-CEC) BẬT)

### Không có âm thanh khi kết nối với TV ở chế độ HDMI TO TV (ARC).

- Thiết bị của bạn không thể phát tín hiệu đầu vào. Thay đổi đầu ra âm thanh của TV thành PCM hoặc Dolby Digital. (Đối với TV Samsung: Trang chủ (🏠) → Menu → Cài đặt (⚙️) → Tắt cả cài đặt (🚫) → Cài đặt chuyên môn → Định dạng âm thanh đầu ra kỹ thuật số)

### Soundbar không kết nối qua Bluetooth.

- Khi kết nối thiết bị mới, hãy chuyển sang “**BT PAIRING**” để kết nối. (Nhấn nút **PAIR** trên điều khiển từ xa hoặc nhấn nút **📶 (Nguồn tín hiệu)** trên thân thiết bị ít nhất 5 giây).
- Nếu Soundbar được kết nối với thiết bị khác, trước tiên hãy ngắt kết nối thiết bị đó để chuyển đổi thiết bị.
- Kết nối lại thiết bị sau khi xóa danh sách loa Bluetooth trên đó để kết nối. (TV Samsung: Trang chủ (🏠) → Menu → Cài đặt (⚙️) → Tắt cả cài đặt (🚫) → Âm thanh → Đầu ra âm thanh → Bluetooth Danh sách loa)
- Kết nối TV tự động có thể bị tắt. Trong khi Soundbar ở chế độ “**BT READY**”, nhấn và giữ nút **Trái** trên điều khiển từ xa của Soundbar trong 5 giây để chọn **ON-TV CONNECT**. Nếu bạn thấy **OFF-TV CONNECT**, nhấn và giữ lại nút **Trái** trong 5 giây để chuyển đổi lựa chọn.
- Tháo và cắm lại phích cắm điện rồi thử lại.
- Khởi tạo sản phẩm rồi thử lại. (Xem trang 34.)

### Rớt âm thanh khi được kết nối qua Bluetooth.

- Nếu thiết bị của bạn được kết nối qua Bluetooth di chuyển quá xa khỏi Soundbar, việc này có thể khiến rớt âm thanh. Đưa thiết bị lại gần hơn Soundbar.
- Nếu bộ phận nào đó trên cơ thể bạn tiếp xúc với bộ thu phát Bluetooth hoặc sản phẩm được lắp trên đồ nội thất bằng kim loại, âm thanh có thể bị rớt. Kiểm tra môi trường lắp đặt và điều kiện sử dụng.

### Đa kết nối Bluetooth không hoạt động.

- Khi TV được kết nối với soundbar, đa kết nối Bluetooth có thể không hoạt động. Ngắt kết nối Soundbar khỏi TV và thử lại.
- Kiểm tra xem cài đặt Đa kết nối Bluetooth có bật không. (Tham khảo phần “**Soundbar không kết nối qua Bluetooth.**”.)
- Ngắt kết nối thiết bị hiện đang phát, ghép đôi với thiết bị bạn muốn kết nối và kết nối lại thiết bị trước.
- Nếu không nghe thấy âm thanh ngay cả sau khi kết nối đúng, tham khảo phần “**Rớt âm thanh khi được kết nối qua Bluetooth.**”.

### Soundbar không tự động bật với TV.

- Nếu bạn tắt Soundbar trong khi xem TV, quá trình đồng bộ hóa nguồn với TV sẽ bị vô hiệu hóa. Trước tiên, hãy tắt TV.

# 13 GIẤY PHÉP



Manufactured under license from Dolby Laboratories. Dolby, Dolby Audio and the double-D symbol are trademarks of Dolby Laboratories Licensing Corporation.



For DTS patents, see <http://patents.dts.com>. Manufactured under license from DTS, Inc. (for companies headquartered in the U.S./Japan/Taiwan) or under license from DTS Licensing Limited (for all other companies). DTS, Digital Surround, and the DTS logo are registered trademarks or trademarks of DTS, Inc. in the United States and other countries. © 2021 DTS, Inc. ALL RIGHTS RESERVED.



The terms HDMI and HDMI High-Definition Multimedia Interface, and the HDMI Logo are trademarks or registered trademarks of HDMI Licensing Administrator, Inc. in the United States and other countries.



The Bluetooth® word mark and logos are registered trademarks owned by Bluetooth SIG, Inc. and any use of such marks by Samsung Electronics Co., Ltd. is under license. Other trademarks and trade names are those of their respective owners.



---

## [ENERGY STAR]

### ENERGY STAR qualified model only

- Your Samsung product is ENERGY STAR qualified in its factory default setting. Change to certain features, settings and functionality in this product can change the power consumption, possibly beyond the limits required for ENERGY STAR qualification.
- Environmental Protection Agency and Department of Energy. ENERGY STAR is a joint program of the Government agencies, designed to promote energy efficient products and practices.

Refer to [www.energystar.gov](http://www.energystar.gov) for more information of the ENERGY STAR Program.

### ENERGY STAR qualified model only (Applicable to Thin Client models only)

As an ENERGY STAR® Partner, SAMSUNG has determined that this product meets the ENERGY STAR® guidelines for energy efficiency.

- The ENERGY STAR Program has been to reduced greenhouse gas emissions and save energy through voluntary labeling.
- Power management setting of this product have been enabled by default, and have various timing setting from 1 minutes to 5 hours.
- The product can wake with a button press on the chassis from sleep mode.

### ENERGY STAR qualified model only (The other models)

- As an ENERGY STAR Partner, Samsung has determined that this product or product models meets the ENERGY STAR guideline for energy efficiency.

## 14 THÔNG BÁO GIẤY PHÉP NGUỒN MỞ

Để gửi truy vấn và yêu cầu đối với các câu hỏi liên quan đến nguồn mở, hãy liên hệ với Samsung Open Source (<http://opensource.samsung.com>)

## 15 LƯU Ý QUAN TRỌNG VỀ DỊCH VỤ

Những số liệu và hình minh họa trong Sách hướng dẫn Sử dụng này được cung cấp chỉ để tham khảo và có thể khác so với hình dạng sản phẩm thực tế.

# 16 THÔNG SỐ KỸ THUẬT VÀ HƯỚNG DẪN

## Thông số kỹ thuật

Tên kiểu máy	HW-B650
USB	5V/0,5A
Trọng lượng	3,1 kg
Kích thước (Rộng x Cao x Sâu)	1030,0 x 59,4 x 105,0 mm
Phạm vi nhiệt độ hoạt động	+5°C đến +35°C
Phạm vi độ ẩm hoạt động	10 % ~ 75 %
BỘ KHUẾCH ĐẠI Công suất đầu ra danh định	180W (30W x 6)
Định dạng phát được hỗ trợ	LPCM 2ch, Dolby Audio™ (hỗ trợ Dolby® Digital), DTS, DTS Virtual:X

Tên Loa trầm	PS-WB65D
Trọng lượng	5,1 kg
Kích thước (Rộng x Cao x Sâu)	184,0 x 346,0 x 295,0 mm
BỘ KHUẾCH ĐẠI Công suất đầu ra danh định	250W

## GHI CHÚ

- Samsung Electronics Co., Ltd bảo lưu quyền thay đổi thông số kỹ thuật mà không thông báo.
- Trọng lượng và kích thước chỉ mang tính gần đúng.

## TRUNG TÂM BẢO HÀNH SAMSUNG

### Cảm ơn Quý khách đã lựa chọn và sử dụng sản phẩm của Công ty TNHH Điện Tử SAMSUNG VINA.

1. Phục vụ Quý khách trong quá trình sử dụng sản phẩm luôn được chúng tôi quan tâm chăm sóc.

- Khi Quý khách cần được tư vấn để sử dụng sản phẩm
- Khi Quý khách cần biết thông tin để mua sản phẩm mới
- Khi sản phẩm của Quý khách bị hư hỏng, yêu cầu dịch vụ bảo hành và bảo trì

### QUÝ KHÁCH HÃY LIÊN HỆ CHÚNG TÔI THEO SỐ ĐIỆN THOẠI (Miễn phí cuộc gọi)

1800 588 889

Chúng tôi sẽ đáp ứng các yêu cầu của Khách hàng trong thời gian sớm nhất

2. Muốn biết thông tin về thời hạn bảo hành hiện tại của sản phẩm, Quý khách nhắn tin theo cú pháp

- [14 số Sê Ri máy] gửi 6060 (Ví dụ 21323YWS588889 gửi 6060).

- Khách hàng sẽ nhận được tin nhắn xác nhận thời hạn bảo hành của sản phẩm từ tổng đài 6060 với nội dung: Chúc mừng Quý khách đến với dịch vụ Bảo Hành Điện Tử của SAMSUNG. Thời hạn bảo hành của máy XXXX từ Ngày/Tháng/ Năm

3. Tạo thuận tiện cho việc liên hệ đến Quý khách trong thời gian yêu cầu dịch vụ bảo hành. Khi liên hệ với chúng tôi, xin Quý khách vui lòng cung cấp thông tin cụ thể như sau:

- Tên của Quý khách để chúng tôi liên hệ.
- Địa chỉ nơi Quý khách sử dụng sản phẩm.
- Số điện thoại hiện tại có thể liên hệ thông suốt trong quá trình sửa chữa sản phẩm

Rất mong nhận được sự cộng tác và những ý kiến đóng góp của Quý khách.

## THÔNG TIN BẢO HÀNH

### A. ĐIỀU KIỆN BẢO HÀNH:

\*\* Sản phẩm được bảo hành trong các trường hợp sau:

1. Sản phẩm còn trong thời hạn Bảo hành dựa vào tin nhắn từ tổng đài 6060

2. Nếu không có tin nhắn từ tổng đài 6060, sẽ áp dụng thời hạn Bảo hành cho sản phẩm như sau:

- Bảo hành 12 tháng kể từ ngày mua nhưng không vượt quá 18 tháng kể từ ngày sản xuất, áp dụng cho sản phẩm TV Plasma, Home Theatre, DVD, MP3, Kính 3D, Máy in, Máy rửa chén, Máy hút mùi.

- Bảo hành 24 tháng kể từ ngày mua nhưng không vượt quá 30 tháng kể từ ngày sản xuất, áp dụng cho sản phẩm TV đèn (CRT), TV LCD, TV LED, màn hình vi tính, Máy giặt, Máy điều hòa, Tủ lạnh, Lò vi sóng, Điều khiển từ xa loại cảm ứng, Máy chiếu, Lò nướng, Bếp điện, Bếp gas, Máy hút bụi, Máy Doctor Virus (SPI).

- Bảo hành 05 năm kể từ ngày mua nhưng không vượt quá 5.5 năm kể từ ngày sản xuất áp dụng cho mô-tơ giặt của máy giặt và máy nén của tủ lạnh, áp dụng cho những kiểu máy được quy định bởi Samsung Vina.

- Bảo hành 10 năm kể từ ngày mua nhưng không vượt quá 10.5 năm kể từ ngày sản xuất áp dụng cho mô-tơ giặt loại Truyền Động Trực Tiếp của máy giặt, áp dụng cho những kiểu máy được quy định bởi Samsung Vina.

- Bảo hành 06 tháng kể từ ngày mua nhưng không vượt quá 09 tháng kể từ ngày sản xuất hoặc 600 giờ sử dụng nếu điều kiện nào đến trước, áp dụng cho: đèn Máy chiếu.

- Bảo hành 12 tháng kể từ ngày mua nhưng không vượt quá 15 tháng kể từ ngày sản xuất với điều kiện lượng bột mực còn lại trên 30%, áp dụng cho sản phẩm: Hộp mực in, Trống từ.

- Bảo hành 12 tháng kể từ ngày mua nhưng không vượt quá 15 tháng kể từ ngày sản xuất, áp dụng cho sản phẩm: Máy tính xách tay.

3. Sản phẩm phải còn đầy đủ nhãn máy để kiểm tra hoặc các chứng từ liên quan.

4. Sản phẩm không nằm trong trường hợp bị từ chối bảo hành.

5. Các sản phẩm do SAMSUNG sản xuất và phân phối chính thức tại thị trường Việt Nam sẽ được bảo hành tại các Trung Tâm Bảo Hành trên toàn quốc do SAMSUNG VINA ủy quyền.

### B. ĐIỀU KIỆN TỪ CHỐI BẢO HÀNH:

Trung Tâm Bảo Hành sẽ từ chối bảo hành hoặc sẽ sửa chữa có tính phí trong những trường hợp máy hỏng không phải lỗi của nhà sản xuất như sau:

1. Sản phẩm không còn tem bảo hành ngay trong lần sửa chữa đầu tiên.

2. Sản phẩm hoặc phụ kiện hư hại do thiên tai hoặc những trường hợp bất khả kháng:

- Do thiên tai, sét đánh, tai nạn, bị rơi, va chạm, để máy nơi ẩm ướt, bụi bặm, nhiệt độ cao.

- Côn trùng động vật vào bên trong máy (Thần lằn, Chuột, Gián...)

- Có vết mốc, gỉ sét, vết ăn mòn, bị nứt, vỡ, gãy, biến dạng, cháy nổ, có chất lỏng, có mùi khét...

3. Sản phẩm hư hại do sử dụng sai nguồn điện khuyến cáo và không sử dụng theo đúng chỉ dẫn trong sách hướng dẫn đi kèm, hoặc sử dụng phụ kiện không phải do SAMSUNG cung cấp.

4. Sản phẩm được lắp đặt, duy trì bảo dưỡng, hoạt động vượt mức hướng dẫn của nhà sản xuất SAMSUNG

5. Sản phẩm đã được thay đổi, điều chỉnh hoặc sửa chữa bởi bên thứ ba không thuộc hệ thống ủy quyền bảo hành sản phẩm của SAMSUNG.

6. Không bảo hành cho các phụ kiện kèm theo sản phẩm: Dây cáp, đầu nối, Pin nguồn...

7. Không đáp ứng điều kiện bảo hành được quy định tại mục A.

QUÝ KHÁCH VUI LÒNG LIÊN HỆ VỚI CHÚNG TÔI THEO SỐ ĐIỆN THOẠI (Miễn phí cuộc gọi).

1800 588 889

© 2022 Samsung Electronics Co., Ltd. All rights reserved.

## Contact SAMSUNG WORLD WIDE

If you have any questions or comments relating to Samsung products, please contact the SAMSUNG customer care Centre.

Country / Area	Samsung Service Centre ☎	Web Site
■ Asia Pacific		
CHINA	400-810-5858	<a href="http://www.samsung.com/cn/support">www.samsung.com/cn/support</a>
TAIWAN	0800-329-999 0809-00-5237 (B2B / Dealer)	<a href="http://www.samsung.com/tw/support">www.samsung.com/tw/support</a>
HONG KONG	3698 4698 (All Product) 3698 4688 (B2B) 3698 4633 (eStore) 2121 9088 (Samsung pay)	<a href="http://www.samsung.com/hk/support">www.samsung.com/hk/support</a> (Chinese) <a href="http://www.samsung.com/hk_en/support">www.samsung.com/hk_en/support</a> (English)
MACAU	0800 333	
SINGAPORE	1800 7267864   1800-SAMSUNG	<a href="http://www.samsung.com/sg/support">www.samsung.com/sg/support</a>
AUSTRALIA	1300 362 603	<a href="http://www.samsung.com/au/support">www.samsung.com/au/support</a>
NEW ZEALAND	0800 726 786	<a href="http://www.samsung.com/nz/support">www.samsung.com/nz/support</a>
VIETNAM	1800 588 889	<a href="http://www.samsung.com/vn/support">www.samsung.com/vn/support</a>
THAILAND	1800-29-3232 (Toll free for all product)	<a href="http://www.samsung.com/th/support">www.samsung.com/th/support</a>
MYANMAR	+95-1-2399-888	<a href="http://www.samsung.com/mm/support">www.samsung.com/mm/support</a>
CAMBODIA	1800-20-3232 (Toll free)	
LAOS	+856-214-17333	<a href="http://www.samsung.com/th/support">www.samsung.com/th/support</a>
MALAYSIA	1800-88-9999 +603-7713 7420 (Overseas contact)	<a href="http://www.samsung.com/my/support">www.samsung.com/my/support</a>
INDONESIA	021-5699-7777 0800-112-8888 (All Product, Toll Free) 0800-112-7777 (All Product, Toll Free)	<a href="http://www.samsung.com/id/support">www.samsung.com/id/support</a>
PHILIPPINES	Dedicated Hotline for Mobile Phones: #GALAXY (just dial #425299) All Products: 1-800-10-7267864 [ PLDT - Toll Free ] 1-800-8-7267864 [ Globe - Toll Free ] 84222111 [ Landline ]	<a href="http://www.samsung.com/ph/support">www.samsung.com/ph/support</a>
INDIA	1800 40 SAMSUNG (1800 40 7267864) (Toll-Free) 1800 5 SAMSUNG (1800 5 7267864) (Toll-Free)	<a href="http://www.samsung.com/in/support">www.samsung.com/in/support</a>
NEPAL	16600172667 (Toll Free for NTC Only) 9801572667 (Toll Free for Ncell users)	<a href="http://www.samsung.com/in/support">www.samsung.com/in/support</a>
BANGLADESH	08000-300-300 (Toll free) 09612-300-300	<a href="http://www.samsung.com/bd/support">www.samsung.com/bd/support</a>
SRI LANKA	011 SAMSUNG (011 7267864)	<a href="http://www.samsung.com/in/support">www.samsung.com/in/support</a>