

EN

**EKBA**

**E1000**

**User Manual Guide**

Designed specifically for USB interface devices, the EKSA E1000 gaming headset is a professional gaming headset with 7.1 surround sound, noise cancelling microphone and adjustable headband. We also equipped it with RGB Lights for a better gaming experience.



## Overview

- 1) 50mm audio speaker
- 2) Protein leather earmuff
- 3) Adjustable headband
- 4) RGB Lights
- 5) Adjustable microphone
- 6) Mic mute control button
- 7) Audio volume control
- 8) USB connector

## Specification Parameters

Mic dimensions	$\Phi 6.0 \times 2.7 \text{mm}$
Microphone sensitivity	$-42 \pm 3 \text{db}$
Mic directionality	Omnidirectional
Transducer	Moving-coil
Speaker size	$\Phi 50 \text{mm}$
Frequency range	20-20K Hz
Impedance	$32 \Omega$
Headset jack	USB
Cable length	2.2M

## Package Contents

- 1\*E1000 7.1 Gaming Headset
- 1\*User Guide
- 1\*Easy User Manual
- 1\*Leather Carry Pouch

The 120° rotatable microphone can pick up your voice from your mouth at the right position. And high sensitive microphone with upgrade noise reduction tech can reduce distracting background noise and pick up your voice clearly.

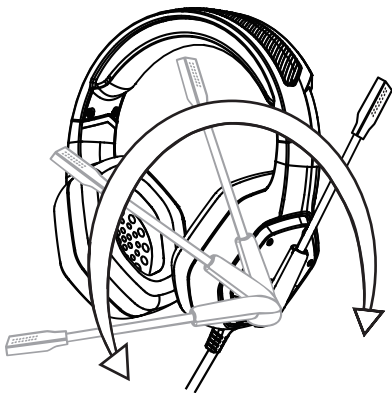

The adjustment can be made on either side of the headset as shown by sliding it outwards to achieve a comfortable fit.

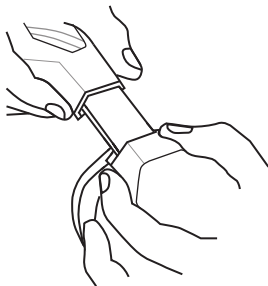

## Operating Your Gaming Headset

### Usage (PlayStation®4)

Insert the USB plug directly to the Playstation 4 Console and follow these steps:

1. Navigate to the Settings Menu and select it.
2. Highlight the "Devices " menu option and select it.
3. Scroll down to "Audio Devices" and select it.
4. Choose "Output to Headphones" and select "All Audio".

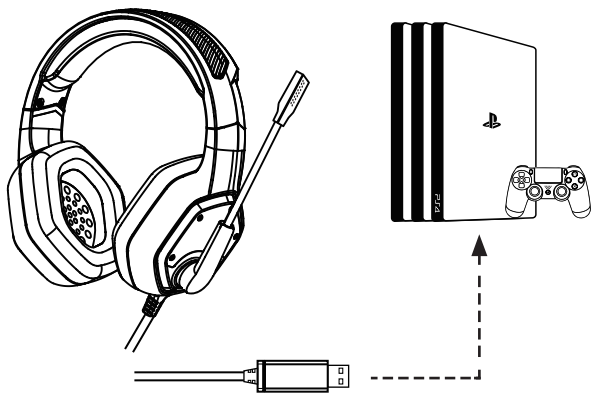

## For Windows PC/Laptop

Step 1:

1. Insert the USB headset plug into the USB port on the Laptop.
2. Open your "Sound" settings from "Control Panel" and select "Hardware and Sound" and then select "Sound". (You can also right-click your sound icon on the system tray and select Playback devices).

Step 2:

In the Playback tab, select "USB Audio Devices" from the list and click "Set as Default Device".

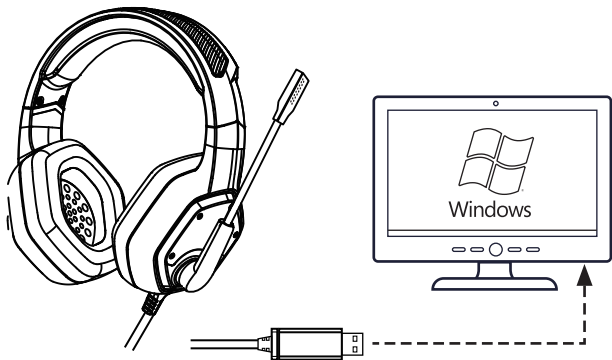

## For Mac

1. Insert the USB connector into the USB port on the Mac.
2. In "System Preferences", click on the "Sound" icon.
3. Click on the Input tab and select the "USB Audio Device" for default sound input.
4. Click on the Output tab and select the "USB Audio Device" for default sound output.

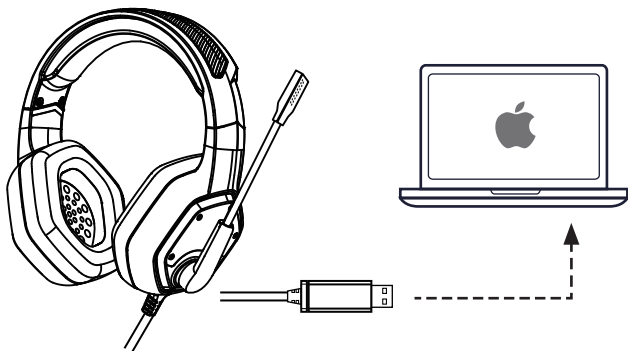

## Troubleshooting

Issue	Solution
<p>If there is something wrong with the headset.</p>	<ol style="list-style-type: none"> <li>1. Adjust the headphone volume at the volume control on the headset.</li> <li>2. Make sure the headset is not in the mic-mute state.</li> <li>3. Check the USB connection to the computer, and try a different USB port on the computer.</li> <li>4. Check the volume and microphone settings in the system and run software.</li> <li>5. Restart your system or software.</li> </ol>
<p>When the microphone of the headset cannot be used.</p>	<ol style="list-style-type: none"> <li>1. You need to disable the computer's onboard mic by accessing your sound devices in the hardware section of the control panel. And choose the mic of the headset.</li> <li>2. Check whether the mute switch on the microphone is opened or not.</li> </ol>

## Matters Needing Attention

1. This headset can only be used on game devices with the USB interface.

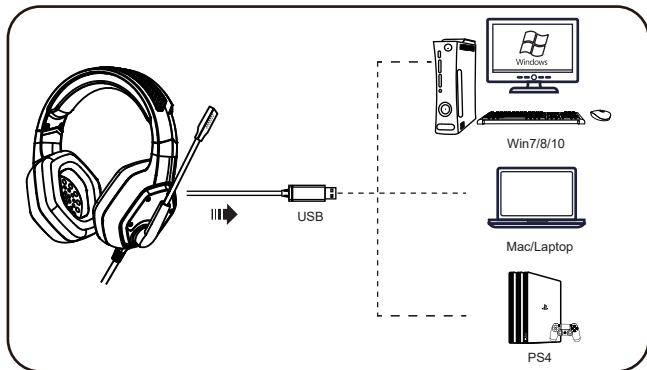

2. Please make sure microphone is not muted before using.

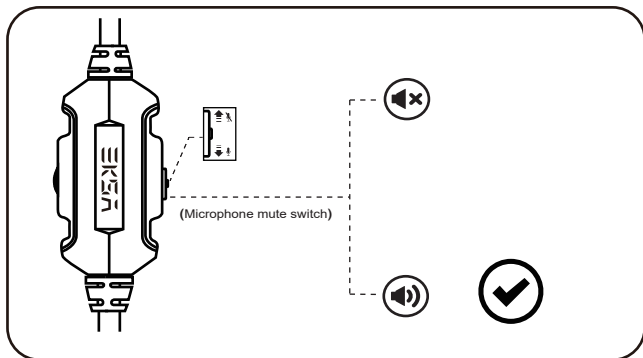



3. Please make sure all the wires are in the correct position when using it.

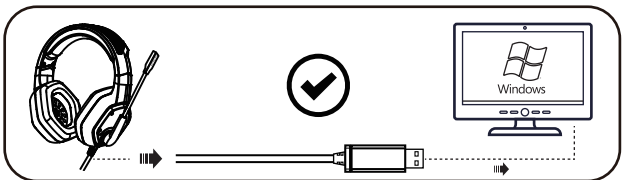
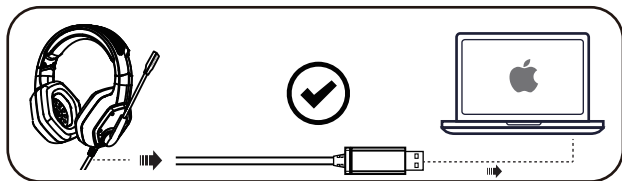
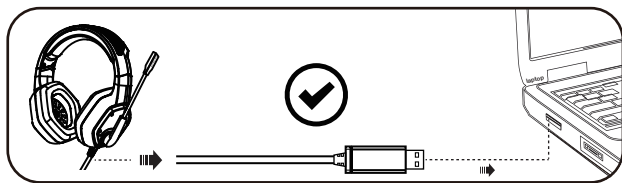
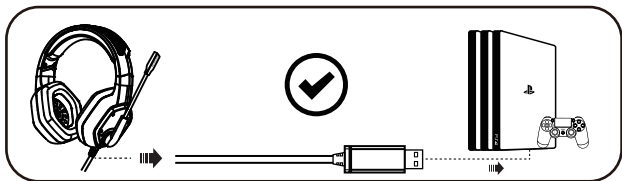

## Limited Warranty

EKSA warrants that this product, for 2 years from the date of retail purchase by the original end-user. And it is delivered from EKSA authorized reseller, in original package, in new condition and is free from any defects in manufacturing and workmanship. We will repair or replace (using new or refurbished replacement product) any defective product within a reasonable period and free of charge.

This warranty does not cover defects resulting from improper or unreasonable use or maintenance; failure to follow operating instructions; accidents; excess moisture; insects; lightning; unauthorized alteration or modification of original condition; damage caused by inadequate packing or shipping procedures; loss of, damage to or corruption of stored data; damage caused by use with non-EKSA products; the product that requires modification or adaptation to enable it to operate in any country other than the country for which it was designed, manufactured, approved and/or authorized, or repair of products damaged by their modifications; and products purchased from unauthorized dealers.

### How to Make a Claim?

In the event damage has occurred to products, you must follow these instructions:

- Please contact **info@eksa.net** soon with order number in e-commerce website after you discover a product defect (or should have discovered it, if such product defect was obvious).

- In order to get professional solutions from EKSA, please give a detailed explanation of how the damage occurred.
- Return the products. EKSA will, at our sole option, repair or replace (using new or refurbished replacement parts) any defective parts within a reasonable period of time and free of charge.

Email us at **info@eksa.net** with faulty products. Please attach the video and the description of the product. We could solve the problem with more details timely.

### **Other Legal rights**

This limited warranty gives you specific legal rights, and you also may have other rights that vary from state to state or country to country. Some places do not allow limitations on implied warranties or the exclusion or limitation of incidental or consequential damages, so the above limitations or exclusions may not apply to you. Thank you for choosing EKSA. We hope you enjoy our product.

## Note

- If you can't connect the headset/headphones to your devices, please ask us for complete FAQ guidance. You can find the solution finally.
- Depending on your head/ear size/shape, it may be a little tight (feels like "on ear") for someone to wear which is designed to avoid sound leakage. In case of that and to get both audio and wearing comfort, please take off the headphone every 1~2 hours to get your ears relaxed and protect them from the muggy environment in use.

**EKBA**

**E1000**

**Bedienungsanleitung**

Das EKSA E1000 Gaming-Headset wurde speziell für Geräte mit USB-Schnittstelle entwickelt. Es ist ein professionelles Gaming-Headset mit Stereo-Klangqualität, hochauflösendem Mikrofon und verstellbarem Kopfbügel. Es verfügt über RGB-Lichteffekte für ein besseres Spielerlebnis

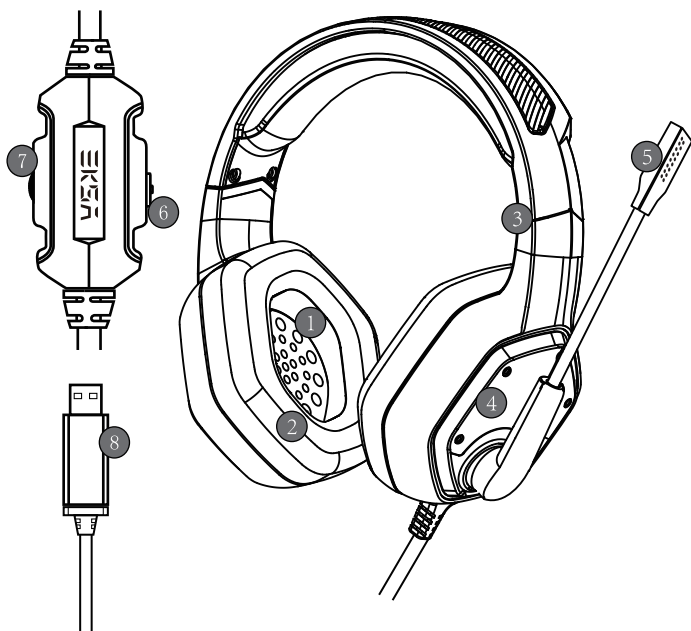

## Produktübersicht

- 1) 50 mm Audio-Lautsprecher
- 2) Ohrenschützer aus Proteinleder
- 3) Verstellbarer Kopfbügel
- 4) RGB-LED-Licht
- 5) Einstellbares Mikrofon
- 6) Mikrofonstummschaltknopf
- 7) Lautstärkeregler
- 8) USB-Anschluss

## Spezifikationsparameter

Kopfhörermodell	E1000 Gaming Kopfhörer
Mikrofonabmessungen	Φ6.0*2.7mm
Mikrofonempfindlichkeit	-42±3db
Mikrofon-Ausrichtung	Omnidirektional
Wandler	Moving Coil
Lautsprechergröße	Φ50mm
Frequenzbereich	20-20K Hz
Impedanz	32Ω
Headset-Buchse	USB
Kabellänge	2.2M

## Packungsinhalt

- 1\*EKSA E1000 Gaming Headset
- 1\*Gebrauchsanweisung
- 1\*Einfache Bedienungsanleitung
- 1\*PU Ledertasche

Das omnidirektionale Mikrofon kann um 120 ° gedreht werden. Hochempfindliches Mikrofon mit verbesserter Rauschunterdrückungstechnologie kann Hintergrundgeräusche reduzieren, um Ihre Stimme klar zu erfassen.

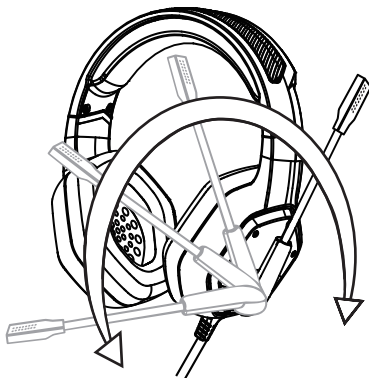

Wie in der Abbildung gezeigt, können Sie es einstellen, indem Sie das Headset nach außen schieben, um einen angenehmen Trageeffekt zu erzielen.

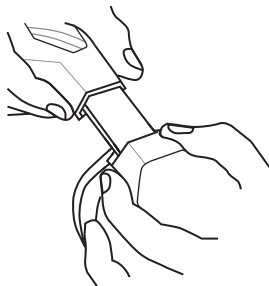



## Bedienung Ihres Gaming-Headsets

### Verwendung (PlayStation®4)

Stecken Sie den USB-Stecker direkt in die Playstaion 4-Konsole und führen Sie die folgenden Schritte aus:

1. Schalten Sie Ihre PS4-Konsole ein.
2. Gehen Sie zum Einstellungsmenü und wählen Sie "Gerät".
3. Scrollen Sie zu "Audiogerät".
4. Wählen Sie "Output to Headset" und wählen Sie "Alle Audio".

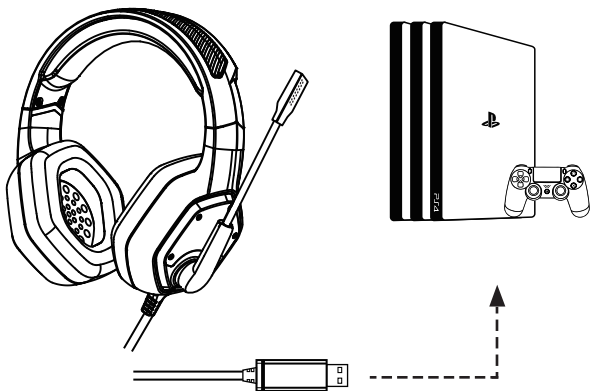

## Für Windows PC / Laptop

Schritt 1:

1. Stecken Sie den USB-Headset-Stecker in den USB-Anschluss Ihres Laptops.
2. Öffnen Sie die Einstellung "Sound" in der "Systemsteuerung" und wählen Sie "Hardware und Sound" und dann "Sound". (Sie können auch mit der rechten Maustaste auf das Sound-Symbol in der Taskleiste klicken und ein Wiedergabegerät auswählen.)

Schritt 2:

Wählen Sie auf der Registerkarte Wiedergabe "USB-Audiogerät" aus der Liste aus und klicken Sie auf "Als Standardgerät festlegen".



## Für Mac

1. Stecken Sie den USB-Anschluss in einen USB-Anschluss Ihres Mac.
2. Klicken Sie in den "Systemeinstellungen" auf das Symbol "Ton".
3. Klicken Sie auf die Registerkarte "Eingang" und wählen Sie "USB-Audiogerät" als Standard-Soundeingang.
4. Klicken Sie auf die Registerkarte "Ausgabe" und wählen Sie "USB-Audiogerät" als Standard-Tonausgabe.

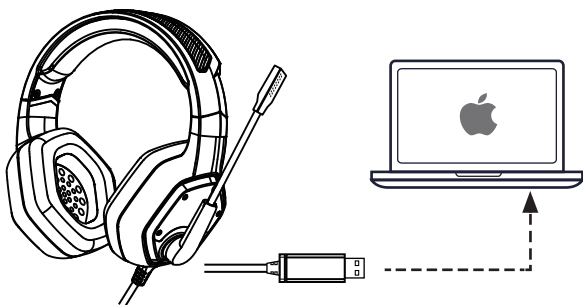

## Fehlerbehebung

Problem	Lösung
<p>Wenn mit dem Headset etwas nicht stimmt.</p>	<ol style="list-style-type: none"> <li>1. Stellen Sie die Kopfhörerlautstärke am Lautstärkeregler am Headset ein.</li> <li>2. Vergewissern Sie sich, dass das Headset nicht stummgeschaltet ist.</li> <li>3. Überprüfen Sie die USB-Verbindung zum Computer und versuchen Sie es mit einem anderen USB-Anschluss am Computer.</li> <li>4. Überprüfen Sie die Lautstärke- und Mikrofoneinstellungen im System und in der laufenden Software.</li> <li>5. Starten Sie Ihr System oder Ihre Software neu.</li> </ol>
<p>Wenn das Mikrofon des Headsets nicht verfügbar ist.</p>	<ol style="list-style-type: none"> <li>1. Sie müssen das integrierte Mikrofon des Computers deaktivieren, indem Sie im Hardware-Bereich des Bedienfelds auf Ihre Audiogeräte zugreifen. Und wählen Sie das Mikrofon des Headsets</li> <li>2. Prüfen Sie, ob der Stummschalter am Mikrofon aktiviert ist.</li> </ol>

## Hinweis

1. Dieses Headset kann nur auf Spielgeräten mit USB-Schnittstelle verwendet werden.

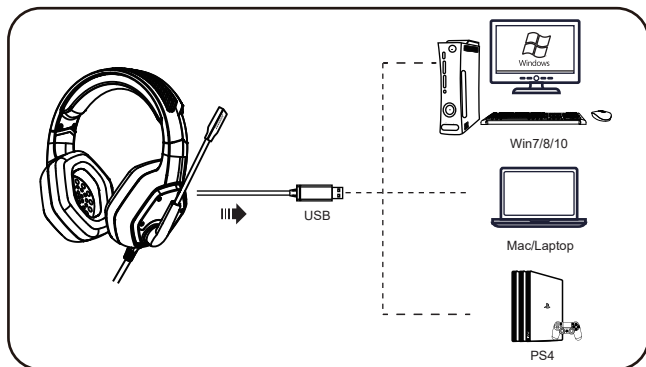

2. Stellen Sie vor dem Gebrauch sicher, dass das Mikrofon nicht stummgeschaltet ist.

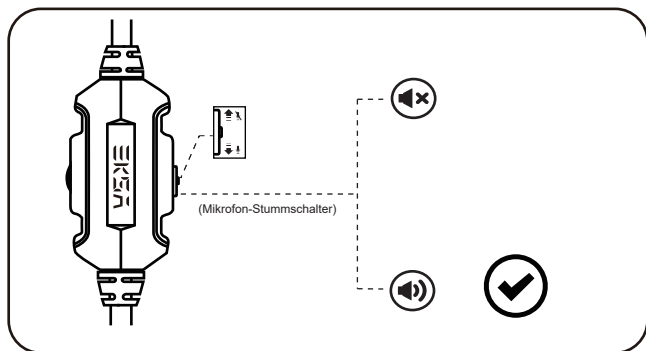

3. Stellen Sie sicher, dass alle Kabel an den richtigen Anschlüssen angeschlossen sind.

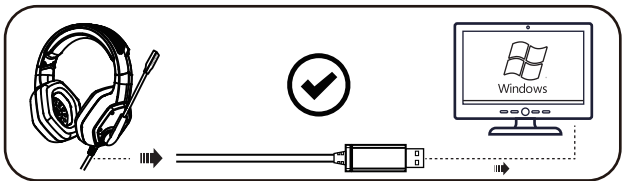
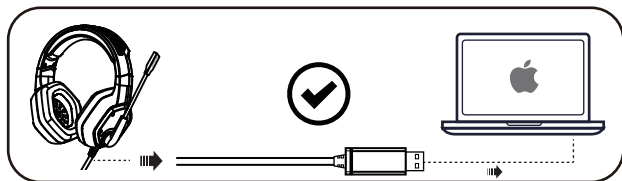
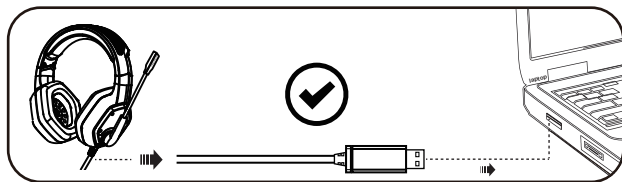
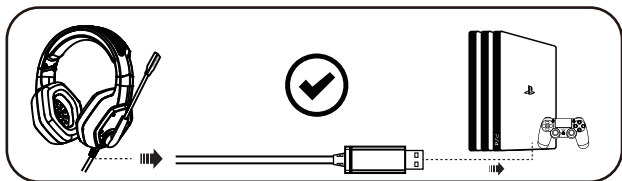

## Achtung

- Wenn Sie das Headset nicht an Ihres Gerät anschließen können, fordern Sie eine vollständige FAQ-Anleitung an. Oder Sie können eine Lösung daraus finden.
- Abhängig von der Größe/Form des Kopfes/der Ohren des Trägers kann der Verschleiß etwas eng sein (Gefühl wie "Taubheit"), um ein Austreten von Schall zu verhindern. Treffen Sie die folgenden Maßnahmen, um Schallecks zu vermeiden und einen angenehmen Klang zu erzielen: Schalten Sie die Kopfhörer alle 1 bis 2 Stunden aus, um Ihre Ohren zu entspannen und sie vor der schwülen Umgebung zu schützen.

# EK5A

## E1000

### 取扱説明書

EKSA E1000 ゲーミングヘッドセットをお買い上げいただきありがとうございます。

ご使用前にこの取扱説明書をよくお読みください。また、お手元に置き、いつでも確認できるようにしておいてください。

ご使用期間に何か不明点または不具合がございましたら、注文番号と商品型番を追記してアフターケアにご連絡のほどをお願い致します。

アフターケア連絡方法:[info@eksa.net](mailto:info@eksa.net)





## 仕様

- 1) 50mmオーディオスピーカー
- 2) プロテインレザーイヤーマフ
- 3) 調整可能なヘッドバンド
- 4) RGB LEDライト
- 5) 調整可能なマイク
- 6) マイクミュートコントロールボタン
- 7) 音量コントロール
- 8) USBコネクタ

## 概要

装着方法	ヘッドホン
マイクサイズ	Φ6.0*2.7mm
マイク感度	-42±3db
方向性	全指向性マイク
トランスデューサー	ムービングコイル
スピーカーサイズ	Φ50mm
再生周波数帯域	20 20K Hz
インピーダンス	32Ω
接続方式	USB
ケーブルの長さ	2.2 M

## パッケージ内容

- 1\*EKSA ゲーミングヘッドセット
- 1\*取扱説明書(本書)
- 1\*マニュアル

マイクは120度回転可能で、口からちょうどいい距離に届くようになっています。また、アップグレードノイズリダクションテクノロジーを備えた高感度マイクは、邪魔な環境ノイズを減らして、あなたの声をはっきりと集めます。

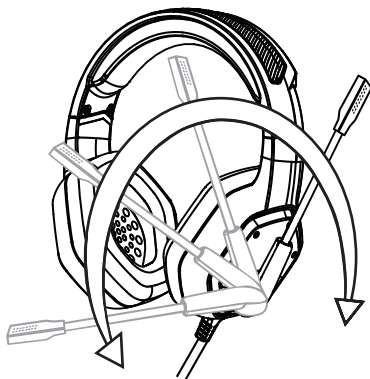

図に示すように、ヘッドセットのどちらでも調整できるので、ヘッドセットを外側にスライドさせると快適なフィット感が得られます。

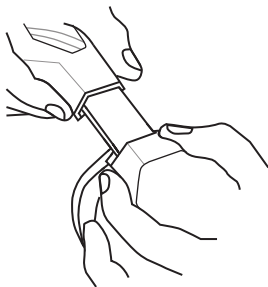

## 接続方法

使い方 (プレイステーション4)

USBプラグを直接Playstaion 4本体に差し込み、次の手順に従ってください。

1. PS4®ゲーム機の電源を入れます。
2. [設定メニュー]をクリックします。
3. [デバイス]メニューオプションを選択します。
4. [オーディオデバイス] を選択します。
5. [ヘッドフォンに出力]をクリックし、[すべてのオーディオ]を選択します。

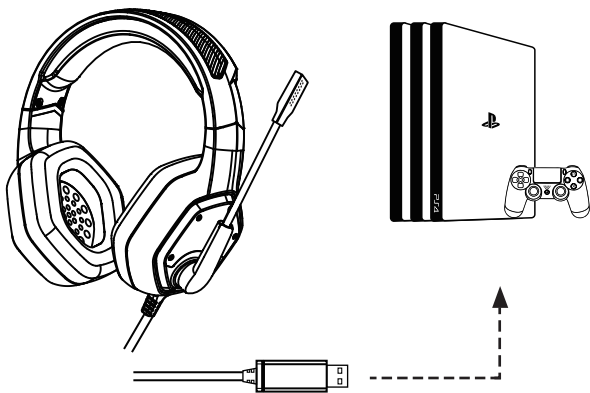

## Windows PC /ラップトップの場合

### ステップ1：

1. ラップトップのUSBポートにUSBヘッドセットプラグを差し込みます。「コントロールパネル」→「ハードウェアとサウンド」→「サウンド」を選択します
2. システムトレイのサウンドアイコンを右クリックして[デバイスを再生]を選択することもできます。

### ステップ2：

[再生]から[USB Audio Device]を選択し、[既定値に設定(S)] をクリックします。

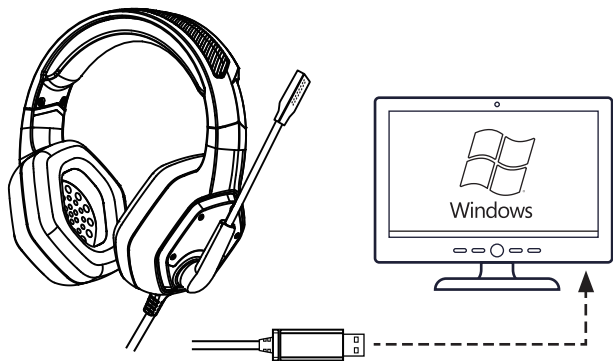

## Macの場合

1. パソコンの電源を入れ、OSが完全に起動してからUSBポートに接続してください。
2. アップルメニューから[システム環境設定]をクリックします。[サウンド]をクリックします。
3. [出力]と[入力]のリストの中から、それぞれ「USB Audio Device」を選択します。※この時、それぞれの「音量」と「消音」にチェックが入っていないかも確認してください。

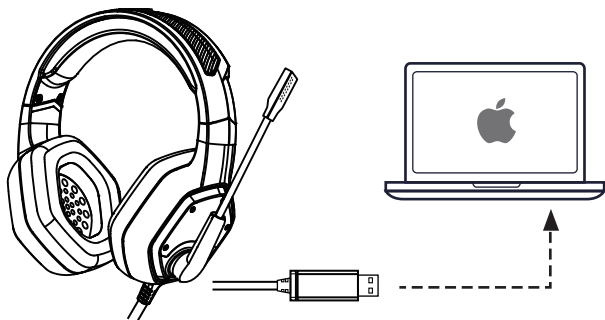

## トラブルシューティング

問題	解決
「ヘッドホンから音が出ない」	<ol style="list-style-type: none"> <li>1. ヘッドセットのボリュームコントロールで音量を調整してください。</li> <li>2. ヘッドセットが静音状態になっていないことを確認します。コンピュータへのUSB接続を確認し、コンピュータの別のUSBポートを試してください。</li> <li>3. ヘッドセットをコンピュータに直接接続する、USBケーブルに接続しないでください。</li> <li>4. 動作しているソフトウェアとシステムの音量とマイクの設定を確認してください。</li> <li>5. システムまたはソフトウェアを再起動します。</li> </ol>
マイクが使用できない	<ol style="list-style-type: none"> <li>1. パソコンの内臓のマイクを無効になります、デバイスマネージャーをクリックして、内臓マイクを右クリックし、無効をクリック。それから ヘッドセットのマイクを選ぶ。</li> <li>2. 機器、または、パソコン側で「ミュート（音がならない）」設定していないかをご確認ください。</li> </ol>

## 【注意事項】

- 1、該当ヘッドセットは、USB3.0ポートがサポートするゲームデバイスのみ対応

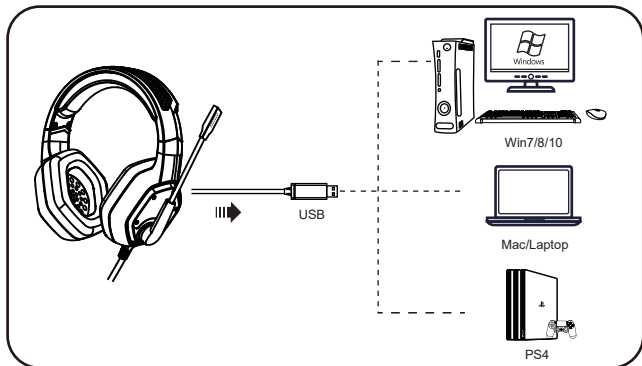

- 2、使用前に、マイクをONにしている状態をご確認ください

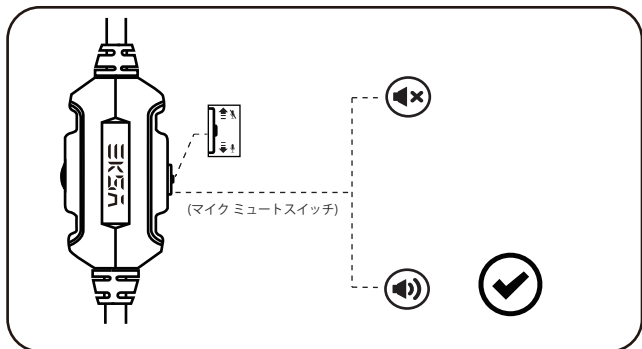

- 3、使用するとき、すべてのケーブルが正しい位置にあることを確認してください。

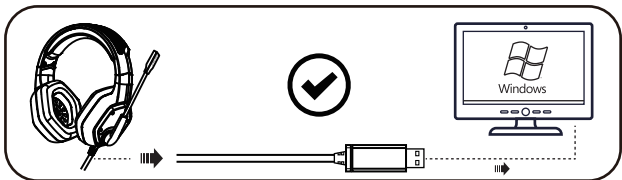
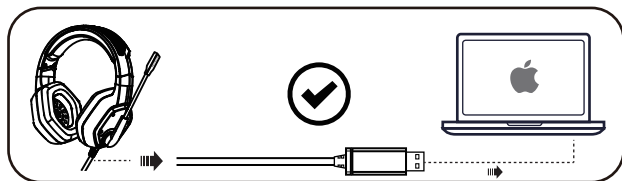
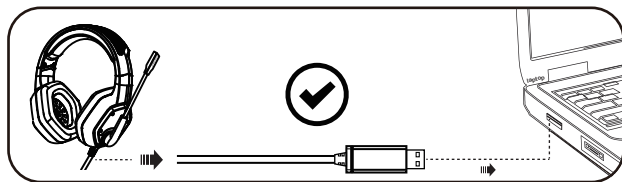
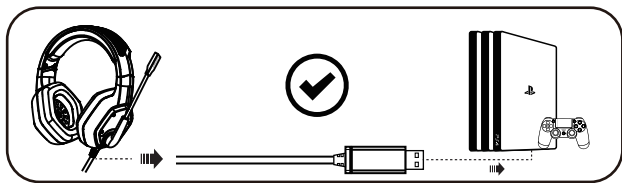

# EKBA

## E1000

### Guide d'utilisation



Le casque de jeu EKSA E1000 est spécialement conçu pour les périphériques d'interface USB. Il s'agit d'un casque de jeu professionnel avec son surround 7.1, microphone à réduction de bruit et bandeau réglable. Nous l'avons également équipé d'effets LED RVB pour offrir une meilleure expérience de jeu.



## Détails de Produit

- 1) Haut-parleurs en néodyme 50mm
- 2) Coussins d'oreilles en cuir
- 3) Bandeau réglable
- 4) Lumière led RGB
- 5) Microphone réglable
- 6) Bouton muet
- 7) Contrôle du volume
- 8) Connecteur USB

## Spécification

Dimensions du micro	Φ6.0*2.7mm
Sensibilité	-42±3db
Directionnel	Omnidirectionnel
Transducteur	Bobine mobile
Taille des haut-parleurs	Φ50mm
Réponse en fréquence	20-20K Hz
Impédance	32Ω
Connecteur	USB
Longueur du câble	2.2M

## Contenu du paquet

- 1 \* E1000 Casque gamer 7.1
- 1 \* Mode d'emploi
- 1 \* Manuel d'utilisation court

Le microphone peut être tourné de 120 ° pour faciliter l'alignement correct de votre voix par rapport à votre bouche. Le microphone haute sensibilité avec une technologie de réduction du bruit améliorée peut réduire le bruit de fond, afin de capter clairement le son.

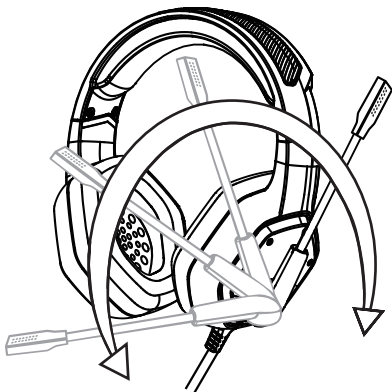

Il peut être ajusté des deux côtés du casque et le faire glisser vers l'extérieur pour un port confortable.

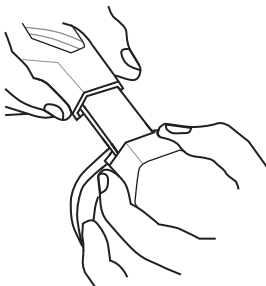

## Utilisation de Votre Casque Gamer

### Usage (PlayStation® 4)

Insérez la prise USB directement dans la console Playstation 4 et suivez ces étapes:

1. Allumez votre console PS4.
2. Accédez au menu des paramètres et sélectionnez "Périphérique".
3. Faites défiler jusqu'à "Périphérique audio".
4. Sélectionnez "Périphérique d'entrée" et puis sélectionnez "Tout audio".

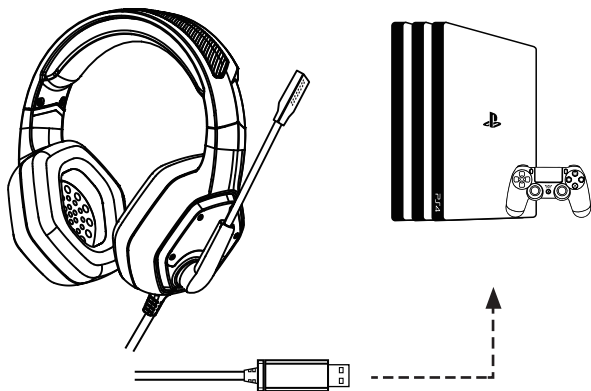

## Sur Windows/Laptop:

1. Cliquez sur Démarrer, puis cliquez sur Panneau de configuration.
2. Cliquez sur Sons, voix et périphériques audio. Remarque : Selon la configuration de votre Panneau de configuration, il est possible que vous deviez cliquer sur Sons, Discours et périphériques audio.
3. Cliquez sur l'onglet Audio.
4. Sous Lecture des sons et Enregistrement des sons, sélectionnez votre casque comme périphérique par défaut dans les menus déroulants.
5. Cliquez sur OK pour enregistrer vos modifications.

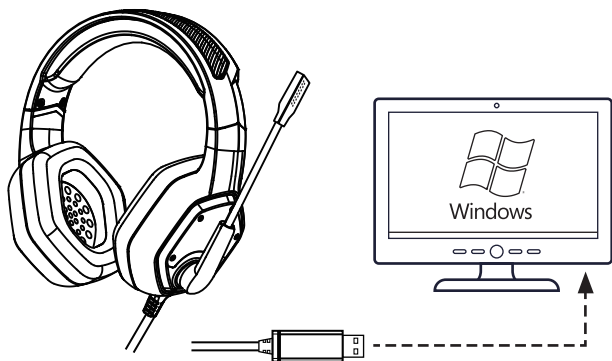

## Pour Mac

1. Branchez le connecteur USB sur un port USB de votre Mac.
2. Dans "Préférences Système", cliquez sur l'icône "Son".
3. Cliquez sur l'onglet "Entrée" et sélectionnez "Périphérique audio USB" comme entrée audio par défaut.
4. Cliquez sur l'onglet "Sortie" et sélectionnez "Périphérique audio USB" comme sortie audio par défaut.

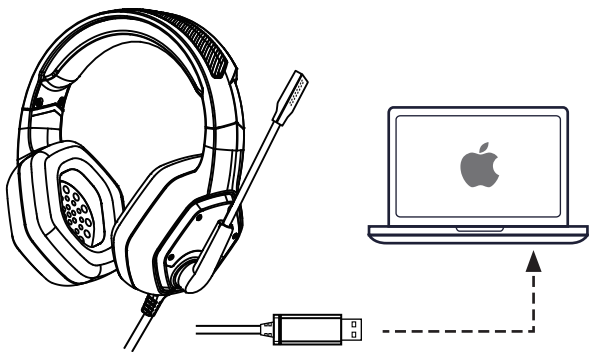

## Foire Aux Questions

Problème	Solution
Le casque ne fonctionne pas.	<ol style="list-style-type: none"> <li>1. Réglez le volume du casque au niveau du contrôle du volume sur le casque.</li> <li>2. Assurez vous que le microphone du casque n'est pas à l'état silencieux.</li> <li>3. Assurez-vous que l'USB et l'ordinateur sont connectés et branchés sur un autre port USB.</li> <li>4. Vérifier le réglage du microphone et du volume dans le système.</li> <li>5. Redémarrer votre système ou votre logiciel.</li> </ol>
Le microphone du casque ne peut pas être utilisé.	<ol style="list-style-type: none"> <li>1. Vérifiez si votre casque gamer est correctement branché sur votre PS4.</li> <li>2. Vérifiez si vous avez complètement reconnecté le microphone.</li> <li>3. Vérifiez que vous n'avez pas activé par mégarde la fonction sourdine de votre microphone. Ce bouton est situé sur les commandes du câble de votre casque.</li> </ol>

## Faites attention

1. Ce casque ne peut être utilisé que sur des appareils de jeu dotés d'une interface USB.

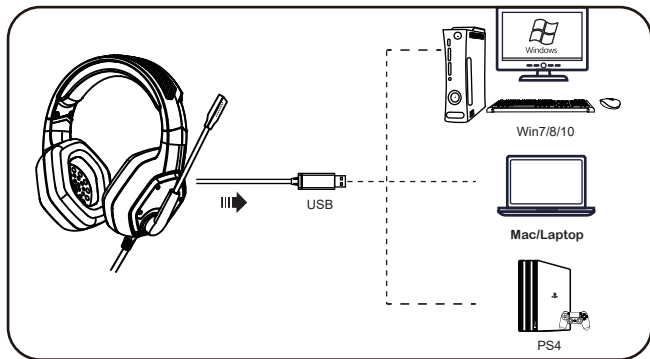

2. Veuillez vous assurer que le microphone n'est pas mis en sourdine avant de l'utiliser.

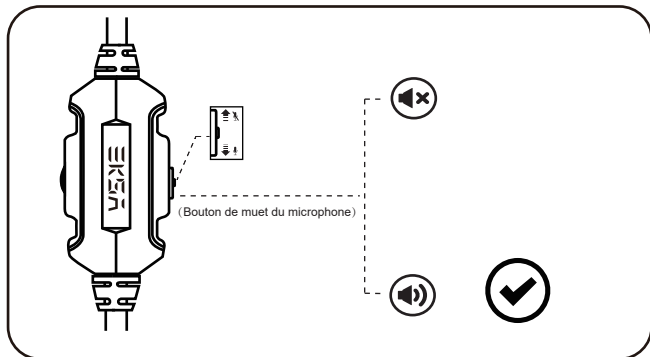

3. Veuillez vous assurer que tous les câbles sont dans la bonne position lors de l'utilisation.

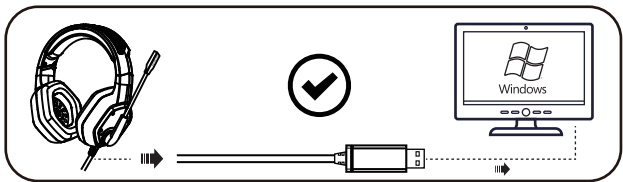
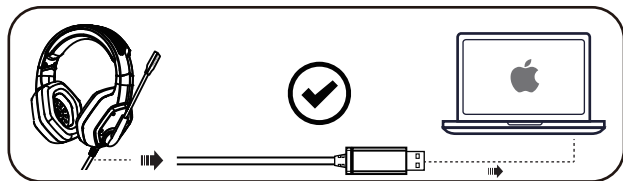
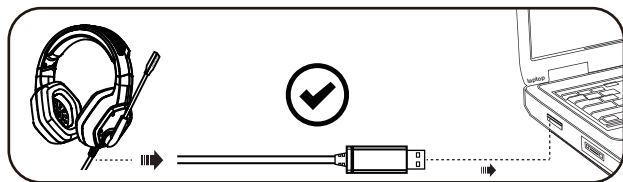
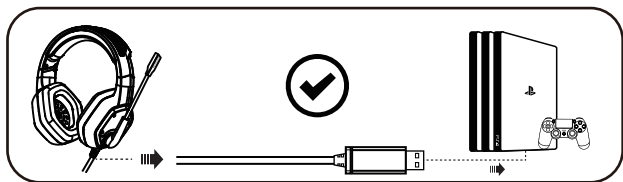



## Remarque

- Si vous ne pouvez pas connecter le casque à votre l'équipement, veuillez nous demander un guide FAQ complet. Vous pouvez enfin trouver une solution.
- En fonction de la taille/forme de votre tête/oreille, il peut être un peu serré (ressemble à "on ear") pour une personne qui est conçue pour éviter les fuites sonores. Dans ce cas et pour obtenir à la fois le son supérieur et le confort de port, veuillez retirez le casque toutes les 1 à 2 heures pour détendre vos oreilles et les protéger de l'environnement lourd utilisé.





**EKBA**