



# Refrigerator

---

## User manual

---

Free Standing Appliance

**SAMSUNG**



# Contents

---

<b>Safety information</b>	<b>3</b>
Important safety symbols and precautions	6
Severe warning signs for transportation and site	7
Critical installation warnings	7
Installation cautions	11
Critical usage warnings	12
Usage cautions	17
Cleaning cautions	19
Critical disposal warnings	21
Additional tips for proper usage	22
Saving Energy Tips	24
This appliance is intended to be used in household and similar applications such as	25
Instructions about the WEEE	25
<b>Installation</b>	<b>26</b>
Refrigerator at a glance	26
Step-by-step installation	28
<b>Operations</b>	<b>33</b>
Main panel	33
SmartThings (applicable models only)	37
Special features	40
<b>Maintenance</b>	<b>45</b>
Handle and care	45
Cleaning	47
Replacement	48
<b>Troubleshooting</b>	<b>49</b>
General	49
Do you hear abnormal sounds from the refrigerator?	51
SmartThings (applicable models only)	53
<b>Open Source Announcement</b>	<b>54</b>



## Safety information

---

- Before using your new Samsung Refrigerator, please read this manual thoroughly to ensure that you know how to operate the features and functions that your new appliance offers safely and efficiently.
- This appliance is not intended for use by persons (including children) with reduced physical, sensory, or mental capabilities, or those who lack experience and knowledge, unless they have been given supervision or instruction concerning the use of the appliance by a person responsible for their safety.
- This appliance can be used by children aged from 8 years and above and persons with reduced physical, sensory or mental capabilities or lack of experience and knowledge if they have been given supervision or instruction concerning use of the appliance in a safe way and understand the hazards involved.  
Children shall not play with the appliance. Cleaning and user maintenance shall not be made by children without supervision.
- Warnings and Important Safety Instructions in this manual do not cover all possible conditions and situations that may occur.  
It is your responsibility to use common sense, caution, and care when installing, maintaining, and operating your appliance.

## Safety information

---

- Because these following operating instructions cover various models, the characteristics of your refrigerator may differ slightly from those described in this manual and not all warning signs may be applicable. If you have any questions or concerns, contact your nearest service center or find help and information online at [www.samsung.com](http://www.samsung.com).
- R-600a or R-134a is used as a refrigerant. Check the compressor label on the rear of the appliance or the rating label inside the fridge to see which refrigerant is used for your refrigerator. When this product contains flammable gas (Refrigerant R-600a), contact your local authority in regard to safe disposal of this product.
- In order to avoid the creation of a flammable gas-air mixture if a leak in the refrigerating circuit occurs, the size of the room in which the appliance may be sited depends on the amount of refrigerant used.
- Never start up an appliance showing any signs of damage. If in doubt, consult your dealer. The room must be 1 m<sup>3</sup> in size for every 8 g of R-600a refrigerant inside the appliance. The amount of refrigerant in your particular appliance is shown on the identification plate inside the appliance.
- Refrigerant squirting out of the pipes could ignite or cause an eye injury. When refrigerant leaks from the pipe, avoid any naked flames and move anything flammable away from the product and ventilate the room immediately.
  - Failing to do so may result in fire or explosion.
- It is hazardous for anyone other than an Authorized Service Person to service this appliance.

- Do not store explosive substances such as aerosol cans with a flammable propellant in this appliance.
- To avoid contamination of food, please respect the following instructions:
  - Opening the door for long periods can cause a significant increase of the temperature in the compartments of the appliance.
  - Clean regularly surfaces that can come in contact with food and accessible drainage systems.
  - Clean water tanks if they have not been used for 48 h; flush the water system connected to a water supply if water has not been drawn for 5 days.
  - Store raw meat and fish in suitable containers in the refrigerator, so that it is not in contact with or drip onto other food.
  - Two-star frozen-food compartments are suitable for storing pre-frozen food, storing or making icecream and making ice cubes.
  - One-, two- and three-star compartments are not suitable for the freezing of fresh food.
  - If the refrigerating appliance is left empty for long periods, switch off, defrost, clean, dry, and leave the door open to prevent mould developing within the appliance.



**WARNING; Risk of fire / flammable materials**



# Safety information

---

## Important safety symbols and precautions

---

Please follow all safety instructions in this manual. This manual uses the following safety symbols.

### **WARNING**

Hazards or unsafe practices that may result in **severe personal injury, property damage, and/or death.**

### **CAUTION**

Hazards or unsafe practices that may result in **severe personal injury and/or property damage.**

### **NOTE**

Useful information that helps users understand or benefit from the refrigerator.

These warning signs are here to prevent injury to you and others.

Please follow them carefully.

After reading this section, keep it in a safe place for future reference.



---

## Severe warning signs for transportation and site

---

### **WARNING**

- When transporting and installing the appliance, care should be taken to ensure that no parts of the refrigerating circuit are damaged.
  - Refrigerant leaking from the pipe work could ignite or cause an eye injury. If a leak is detected, avoid any naked flames or potential sources of ignition and air the room in which the appliance is standing for several minutes.
  - This appliance contains a small amount of isobutane refrigerant (R-600a), a natural gas with high environmental compatibility that is, however, also combustible. When transporting and installing the appliance, care should be taken to ensure that no parts of the refrigerating circuit are damaged.

## Critical installation warnings

---

### **WARNING**

- Do not install the refrigerator in a damp location or place where it may come in contact with water.
  - Deteriorated insulation on electrical parts may cause an electric shock or fire.
- Do not place this refrigerator in direct sunlight or expose it to the heat from stoves, room heaters, or other appliances.

## Safety information

---

- Do not plug several appliances into the same multiple power strip. The refrigerator should always be plugged into its own individual electrical outlet which has a voltage rating that matches the voltage listed on the refrigerator's rating plate.
  - This provides the best performance and also prevents overloading of house wiring circuits, which could cause a fire hazard from overheated wires.
- If the wall socket is loose, do not insert the power plug.
  - There is a risk of electric shock or fire.
- Do not use a power cord that has cracks or abrasion damage along its length or at either end.
- Do not bend the power cord excessively or place heavy objects on it.
- Do not pull or excessively bend the power cord.
- Do not twist or tie the power cord.
- Do not hook the power cord over a metal object, place a heavy object on the power cord, insert the power cord between objects, or push the power cord into the space behind the appliance.
- When moving the refrigerator, be careful not to roll over or damage the power cord.
  - This may result in an electric shock or fire.
- Never unplug your refrigerator by pulling on the power cord. Always grip the plug firmly and pull straight out from the outlet.
  - Damage to the cord may cause a short-circuit, fire, and/or electric shock.
- Do not store explosive substances such as aerosol cans with a flammable propellant in this appliance.



- 
- Do not install this appliance near a heater or inflammable material.
  - Do not install this appliance in a location where gas may leak.
    - This may result in an electric shock or fire.
  - This refrigerator must be properly located and installed in accordance with the instructions in this manual before you use it.
  - Connect the power plug in the proper position with the cord hanging down.
    - If you connect the power plug upside down, the wire can get cut off and cause a fire or electric shock.
  - Make sure that the power plug is not crushed or damaged by the back of the refrigerator.
  - Keep the packing materials out of reach of children.
    - There is a risk of death from suffocation if a child puts the packing materials on his or her head.
  - The appliance must be positioned so that the plug is accessible after installation.
    - Failing to do so may result in an electric shock or fire due to electric leakage.
  - Do not install this appliance in a humid, oily or dusty location, in a location exposed to direct sunlight and water (rain drops).
    - Deteriorated insulation of electrical parts may cause an electric shock or fire.
  - If any dust or water is in the refrigerator, pull out power plug and contact your Samsung Electronics service center.
    - Otherwise there is a risk of fire.



## Safety information

---

- Do not stand on top of the appliance or place objects (such as laundry, lighted candles, lighted cigarettes, dishes, chemicals, metal objects, etc.) on the appliance.
  - This may result in an electric shock, fire, problems with the product, or injury.
- You need to remove all the protective plastic film before you initially plug the product in.
- Children should be supervised to ensure that they do not play with the snap rings used for door adjustment or the water tube clips.
  - There is risk of death by suffocation if a child swallows a snap ring or water tube clip. Keep the snap rings and water tube clips out of children's reach.
- The refrigerator must be safely grounded.
  - Always make sure that you have grounded the refrigerator before attempting to investigate or repair any part of the appliance. Power leakages can cause severe electric shock.
- Never use gas pipes, telephone lines, or other potential lightning attractors as an electrical ground.
  - You must ground the refrigerator to prevent any power leakages or electric shocks caused by current leakage from the refrigerator.
  - This may result in an electric shock, fire, explosion, or problems with the product.
- Plug the power plug into the wall socket firmly. Do not use a damaged power plug, damaged power cord, or loose wall socket.
  - This may result in an electric shock or fire.



- If the power cord is damaged, have it replaced immediately by the manufacturer or one of its service agents.
- The fuse on the refrigerator must be changed by a qualified technician or service company.
  - Failing to do so may result in an electric shock or personal injury.
- When positioning the appliance, ensure the supply cord is not trapped or damaged.
- Do not locate multiple portable socket-outlets or portable power supplies at the rear of the appliance.

## Installation cautions

### CAUTION

- Allow sufficient space around the refrigerator and install it on a flat surface.
  - Keep the ventilation space in the appliance enclosure or mounting structure clear of obstructions.
- Allow the appliance to stand for 2 hours before loading foods after installation and turning on.
- We strongly recommend you have a qualified technician or service company install the refrigerator.
  - Failing to do so may result in an electric shock, fire, explosion, problems with the product, or injury.
- Overload on any one door may fell the refrigerator, causing physical injury.

# Safety information

---

## Critical usage warnings

---

### **WARNING**

- Do not insert the power plug into a wall socket with wet hands.
  - This may result in an electric shock.
- Do not store articles on the top of the appliance.
  - When you open or close the door, the articles may fall and cause personal injury and/or material damage.
- Do not insert hands, feet or metal objects (such as chopsticks, etc.) into the bottom or the back of the refrigerator.
  - This may result in an electric shock or injury.
  - Any sharp edges may cause a personal injury.
- Do not touch the inside walls of the freezer or products stored in the freezer with wet hands.
  - This may cause frostbite.
- Do not put a container filled with water on the refrigerator.
  - If spilled, there is a risk of fire or electric shock.
- Do not keep volatile or flammable objects or substances (benzene, thinner, propane gas, alcohol, ether, LP gas, and other such products) in the refrigerator.
  - This refrigerator is for storing food only.
  - This may result in fire or explosion.
- Children should be supervised to ensure that they do not play with the appliance.
  - Keep fingers out of “pinch point” areas. Clearances between the doors and cabinet are necessarily small. Be careful when you open the doors if children are in the area.

- 
- Do not let children hang on the door or door bins. A serious injury may occur.
  - Do not let children go inside the refrigerator. They could become trapped.
  - Do not insert your hands into the bottom area under the appliance.
    - Any sharp edges may cause personal injury.
  - Do not store pharmaceutical products, scientific materials, or temperature sensitive products in the refrigerator.
    - Products that require strict temperature controls must not be stored in the refrigerator.
  - Do not place or use electrical appliance inside the refrigerator/freezer, unless they are of a type recommended by the manufacturer.
  - If you smell pharmaceutical or smoke, pull out power plug immediately and contact your Samsung Electronics service center.
  - If any dust or water is in Refrigerator, pull out power plug and contact your Samsung Electronics service center.
    - Otherwise there is a risk of fire.
  - Do not let children step on a drawer.
    - The drawer may break and cause them to slip.
  - Do not leave the doors of the refrigerator open while the refrigerator is unattended and do not let children enter inside the refrigerator.
  - Do not allow babies or children go inside the drawer.
    - It can cause death from suffocation by entrapment or personal injury.

## Safety information

---

- Do not overfill the refrigerator with food.
  - When you open the door, an item may fall out and cause personal injury or material damage.
- Do not spray volatile material such as insecticide onto the surface of the appliance.
  - As well as being harmful to humans, it may also result in an electric shock, fire, or problems with the product.
- Do not use or place any substances sensitive to temperature such as flammable sprays, flammable objects, dry ice, medicine, or chemicals near or inside of the refrigerator.
- Do not use a hair dryer to dry the inside of the refrigerator. Do not place a lighted candle in the refrigerator for removing bad odours.
  - This may result in an electric shock or fire.
- Do not stand on top of the appliance or place objects (such as laundry, lighted candles, lighted cigarettes, dishes, chemicals, metal objects, etc.) on the appliance. This may result in an electric shock, fire, problems with the product, or injury. Do not put a container filled with water on the appliance.
  - If spilled, there is a risk of fire or electric shock.
- Do not use mechanical devices or any other means to accelerate the defrosting process, other than those recommended by the manufacturer.
- Do not damage the refrigerant circuit.
- Never stare directly at the UV LED lamp for long periods of time.
  - This may result in eye strain due to the ultraviolet rays.

- 
- Do not put fridge shelf in upside down. Shelf stopper could not work.
    - It may cause a personal injury because of glass shelf drop.
  - If a gas leak is detected, avoid any naked flames or potential sources of ignition, and air the room in which the appliance is standing for several minutes.
    - Do not touch the appliance or power cord.
    - Do not use a ventilating fan.
    - A spark may result in explosion or fire.
  - Use only the LED Lamps provided by the manufacturer or its service agents.
  - Bottles should be stored tightly together so that they do not fall out.
  - This product is intended only for the storage of food in a domestic environment.
  - Do not attempt to repair, disassemble, or modify the refrigerator yourself.
    - Unauthorized modifications can cause safety problems. To reverse an unauthorized modification, we will charge the full cost of parts and labor.
  - Do not use any fuse (such as cooper, steel wire, etc.) other than a standard fuse.
  - If your refrigerator needs to be repaired or reinstalled, contact your nearest service center.
    - Failing to do so may result in an electric shock, fire, problems with the product, or injury.
  - If the interior or exterior LED lamp has gone out, contact your nearest service center.

## Safety information

---

- If the refrigerator emits a burning smell or smoke, unplug the refrigerator immediately and contact your Samsung Electronics service center.
  - Failing to do so may result in an electric or fire hazards.
- Pull the power plug out of the socket before changing the interior lamps of the refrigerator.
  - Otherwise, there is a risk of electric shock.
- If you experience difficulty changing a non-LED light, contact a Samsung service center.
- If the product is equipped with LED lamps, do not disassemble the Lamp Covers and LED lamps yourself.
  - Contact a Samsung service center.
- Plug the power plug into the wall socket firmly.
- Do not use a damaged power plug, damaged power cord or loose wall socket.
  - This may result in an electric shock or fire.



---

## Usage cautions

---

### CAUTION

- Do not re-freeze frozen foods that have thawed completely. Do not place carbonated or fizzy drinks in the freezer compartment. Do not put bottles or glass containers in the freezer.
  - When the contents freeze, the glass may break and cause personal injury.
- To get the best performance from the product:
  - Do not place food too close to the vents at the rear of the refrigerator as this can obstruct free air circulation in the refrigerator compartment.
  - Wrap food up properly or place it in airtight containers before putting it into the refrigerator.
  - Please observe maximum storage times and expiration dates of frozen goods.
- Do not place glass or bottles or carbonated beverages into the freezer.
  - The container may freeze and break, and this may result in injury.
- Do not place carbonated or fizzy drinks in the freezer compartment. Do not put bottles or glass containers in the freezer.
  - When the contents freeze, the glass may break and cause personal injury and property damage.

## Safety information

---

- Service Warranty and Modification.
  - Any changes or modifications performed by a 3rd party on this finished appliance are not covered under Samsung warranty service, nor is Samsung responsible for safety issues that result from 3rd party modifications.
- Do not block the air vents inside the refrigerator.
  - If the air vents are blocked, especially with a plastic bag, the refrigerator can be over cooled. If a cooling period lasts too long, the water filter may break and cause water leakage.
- Wipe excess moisture from the inside and leave the doors open.
  - Otherwise, odor and mold may develop.
- If the refrigerator is disconnected from the power supply, you should wait for at least five minutes before plugging it back in.
- When the refrigerator got wet by water, pull out the power plug and contact your Samsung Electronics service center.
- Do not strike or apply excessive force to any glass surface.
  - Broken glass may result in a personal injury and/or property damage.
- Be careful that your fingers are not caught in.
- The lamps in the freezer and refrigerator can be turned off if the doors of the freezer and refrigerator are left open for 2 seconds or longer.
  - The lamps will turn back on when the doors are closed and opened again.

- If the refrigerator is flooded, make sure to contact your nearest service center.
  - There is a risk of electric shock or fire.
- Do not keep vegetable oil in your refrigerator's door bins. The oil can solidify, making it foul-tasting and difficult to use. In addition, the open container can leak and the leaked oil can cause the door bin to crack. After opening an oil container, it is best to keep the container in a cool and shaded place such as a cupboard or pantry.
  - Examples of vegetable oil: olive oil, corn oil, grape-seed oil, etc.

## Cleaning cautions

### CAUTION

- Do not spray water directly on the inside or outside the refrigerator.
  - There is a risk of fire or electric shock.
- Do not use a hair dryer to dry the inside of the refrigerator.
- Do not place a lighted candle in the refrigerator to remove bad odors.
  - This may result in an electric shock or fire.
- Do not spray cleaning products directly on the display.
  - Printed letters on the display may come off.
- If any foreign substance such as water has entered the appliance, unplug the power plug and contact your nearest service center.
  - Failing to do so may result in an electric shock or fire.

## Safety information

---

- Use a clean, dry cloth to remove any foreign matter or dust from the power plug blades. Do not use a wet or damp cloth when cleaning the plug.
  - Otherwise, there is a risk of fire or electric shock.
- Do not clean the appliance by spraying water directly onto it.
- Do not use benzene, thinner, or Clorox, Chloride for cleaning.
  - They may damage the surface of the appliance and may cause a fire.
- Before cleaning or performing maintenance, unplug the appliance from the wall socket.
  - Failing to do so may result in an electric shock or fire.
- Use a clean sponge or soft cloth and a mild detergent in warm water to clean the refrigerator.
- Do not use abrasive or harsh cleansers such as window sprays, scouring cleansers, flammable fluids, muriatic acid, cleaning waxes, concentrated detergents, bleaches, or cleansers containing petroleum products on exterior surfaces (doors and cabinet), plastic parts, door and interior liners, and gaskets.
  - These can scratch or damage the material.
- Do not clean glass shelves or covers with warm water when they are cold. Glass shelves and covers may break if exposed to sudden temperature changes or impacts such as bumping or dropping.

---

## Critical disposal warnings

---

### **WARNING**

- Please dispose of the packaging material from this product in an environmentally friendly manner.
- Ensure that none of the pipes on the back of the refrigerator are damaged prior to disposal.
- R-600a or R-134a is used as a refrigerant. Check the compressor label on the rear of the appliance or the rating label inside the fridge to see which refrigerant is used for your refrigerator. If this refrigerator contains flammable gas (Refrigerant R-600a), contact your local authority in regard to safe disposal of this product.
- When disposing of this refrigerator, remove the door/door seals and door latch so that small children or animals cannot become trapped inside. Children should be supervised to ensure that they do not play with the appliance. If trapped inside, a child may get hurt or suffocate to death.
- Cyclopentane is used in the insulation. The gases in the insulation material require a special disposal procedure. Please contact your local authorities in regard to the environmentally safe disposal of this product.
- Keep all packaging materials well out of the reach of children, as packaging materials can be dangerous to children.
  - If a child places a bag over his or her head, the child could suffocate.

## Safety information

---

- DANGER: Risk of child entrapment. Before you throw away your old refrigerator or freezer:
  - Take off the doors.
  - Leave the shelves in place so that children may not easily climb inside.

### Additional tips for proper usage

---

- In the event of a power failure, call the local office of your electric company and ask how long the failure is going to last.
  - Most power failures that are corrected in an hour or two will not affect your refrigerator temperatures. However, you should minimize the number of door openings while the power is off.
  - Should the power failure last more than 24 hours, remove and discard all frozen food.
- The refrigerator might not operate consistently (frozen contents can thaw or temperatures can become too warm in the frozen food compartment) if sited for an extended period of time in a location where ambient air temperatures are constantly below the temperatures for which the appliance is designed.
- In case of particular foods, keeping it under refrigeration can have a bad effect on preservation due to its properties.
- Your appliance is frost free, which means there is no need to manually defrost your appliance. This will be carried out automatically.

- 
- Temperature rise during defrosting complies with ISO requirements. If you want to prevent an undue rise in the temperature of frozen food while the appliance defrosts, wrap the frozen food in several layers of newspaper.
  - Do not re-freeze frozen foods that have thawed completely.
  - The temperature of two star section (sections) or compartment (compartments) which have two star symbol (\*\*) is slightly higher than other freezer compartment (compartments).  
The two star section (sections) or compartment (compartments) is (are) based on the instruction and/or the condition as delivered.

# Safety information

---

## Saving Energy Tips

---

- Install the appliance in a cool, dry room with adequate ventilation. Ensure that it is not exposed to direct sunlight and never put it near a direct source of heat (a radiator, for example).
- Not to block any vents and grilles is recommended for energy efficiency.
- Allow warm food to cool down before placing it in the appliance.
- Put frozen food in the refrigerator to thaw. You can then use the low temperatures of the frozen products to cool food in the refrigerator.
- Do not keep the door of the refrigerator open for too long when putting food in or taking food out. The shorter the time the door is open, the less frost build-up you'll have in the freezer.
- It is recommended to install the refrigerator with clearance to the back and sides. This will help reduce power consumption and keep your energy bills lower.
- For the most efficient use of energy, please keep the all inner fittings such as baskets, drawers, shelves on the position supplied by manufacturer.





---

## This appliance is intended to be used in household and similar applications such as

---

- staff kitchen areas in shops, offices and other working environments;
- farm houses and by clients in hotels, motels and other residential type environments;
- bed and breakfast type environments;
- catering and similar non-retail applications.

## Instructions about the WEEE

---



### Correct Disposal of This Product (Waste Electrical & Electronic Equipment) (Applicable in countries with separate collection systems)

This marking on the product, accessories or literature indicates that the product and its electronic accessories (e.g. charger, headset, USB cable) should not be disposed of with other household waste at the end of their working life. To prevent possible harm to the environment or human health from uncontrolled waste disposal, please separate these items from other types of waste and recycle them responsibly to promote the sustainable reuse of material resources.

For more information on safe disposal and recycling visit our website [www.samsung.com/in/support](http://www.samsung.com/in/support) or contact our Helpline numbers - 1800 40 SAMSUNG (1800 40 7267864).



# Installation

Follow these instructions carefully to ensure a proper installation of this refrigerator and to prevent accidents before using it.

## **⚠ WARNING**

- Use the refrigerator only for its intended purpose as described in this manual.
- Any servicing must be performed by a qualified technician.
- Dispose of the product packaging material in compliance with local regulations.

## Refrigerator at a glance

### **📖 NOTE**

The actual image and provided parts of the refrigerator may differ, depending on the model and the country.

Auto Ice Maker model

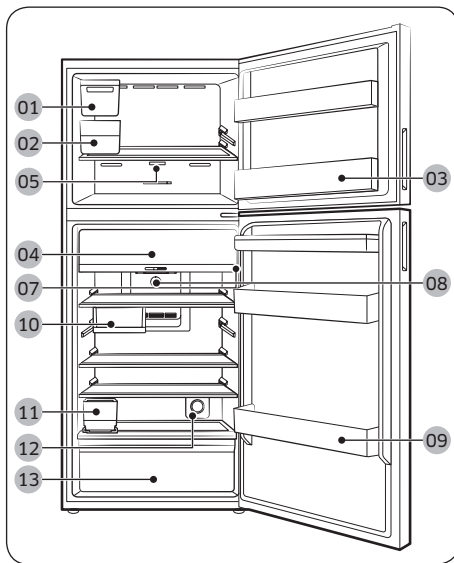

Dispenser model

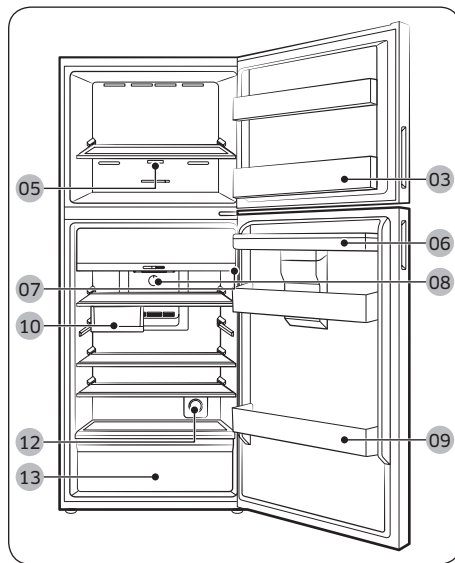



01 Auto Ice Maker \*\*\*

03 Freezer door bin

05 Main panel (Analogue - Freezer) \*

07 Main panel (Digital - Fridge) \*

09 Fridge door bin

11 Water tank for Auto Ice Maker \*\*\*

13 Vegetable drawer

02 Ice bucket \*\*\*

04 Optimal Fresh Zone \*

06 Water tank for Dispenser \*\*

08 Main panel (Analogue - Fridge) \*

10 Multi Tray \*

12 Active Fresh Filter \*

\* applicable models only

\*\* Dispenser models only

\*\*\* Auto Ice Maker models only

### To secure more room for storage in the freezer compartment

Remove one or more optional accessories such as shelf (or shelves), twist ice maker(s), ice storage bin(s), ice bucket(s) and their supports, all of which can be removed manually without a tool.

- These optional accessories do not affect thermal and mechanical performance.
- A declared storage volume of the freezer is based on the nonexistence of those optional accessories.
- For best energy efficiency, make sure all shelves and drawers are placed in their original position.

### Load limit indicator (applicable models only)

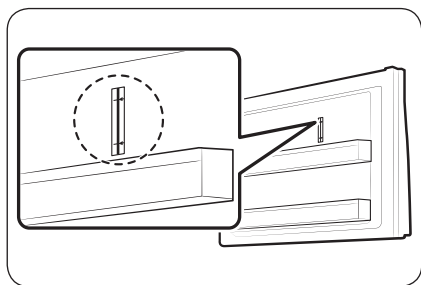

The refrigerator has a load limit indicator on the top right side of the freezer compartment.

#### ⚠ CAUTION

- Do not put or keep food items over the load limit indicator. Otherwise, energy efficiency may be affected.



# Installation

## Step-by-step installation

### STEP 1 Select a site

#### Site requirements:

- Solid, level surface without carpeting or flooring that may obstruct ventilation
- Away from direct sunlight
- Adequate room for opening and closing the door
- Away from a heat source
- Room for maintenance and servicing
- Temperature range: between 10 °C and 43 °C

#### Effective temperature range

The refrigerator is designed to operate normally in the temperature range specified by its class rating.

Class	Symbol	Ambient Temperature range (°C)	
		IEC 62552 (ISO 15502)	ISO 8561
Extended Temperate	SN	+10 to +32	+10 to +32
Temperate	N	+16 to +32	+16 to +32
Subtropical	ST	+16 to +38	+18 to +38
Tropical	T	+16 to +43	+18 to +43

#### NOTE

The cooling performance and power consumption of the refrigerator may be affected by the ambient temperature, the door-opening frequency, and the location of the refrigerator. We recommend adjusting the temperature settings as appropriate.

## Clearance

See the pictures and table below for space requirements for installation.

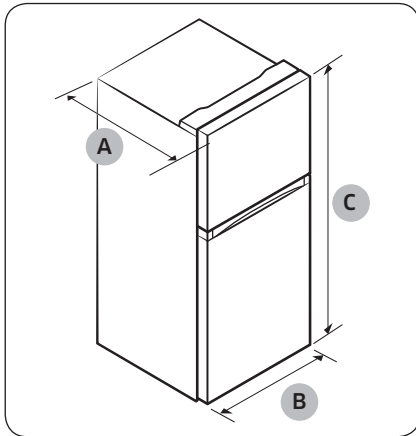

Model	RT31	RT35	RT38
Depth "A"	647	709	672
Width "B"	600	600	700
Height "C"	1715	1715	1715

(unit : mm)

Model	RT42	RT47
Depth "A"	672	717
Width "B"	700	700
Height "C"	1785	1825

(unit : mm)

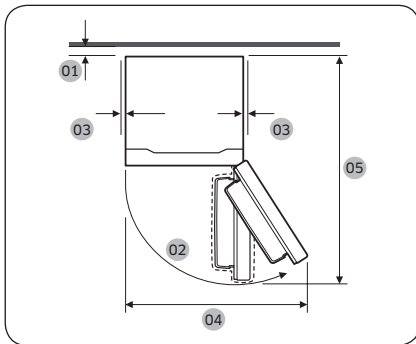

	RT31	RT35	RT38
01	more than 50mm recommended		
02	115° (Freezer) / 115° (Fridge)		
03	At least 50 mm		
04	850	850	1006
05	1201	1263	1311

(unit : mm)

	RT42	RT47
01	more than 50 mm recommended	
02	115° (Freezer) / 115° (Fridge)	
03	At least 50 mm	
04	1006	1006
05	1311	1356

(unit : mm)

# Installation

## STEP 2 Spacing (applicable models only)

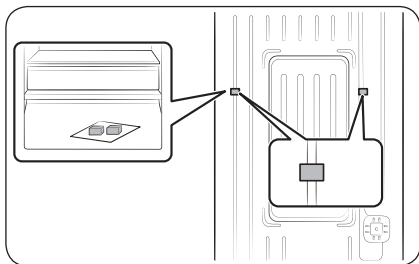

1. Open the door and locate the provided spacers (x2).
2. Unpack both spacers and attach them to the rear of the refrigerator as shown. They help ventilate air to the rear wall and save power consumption.

## STEP 3 Flooring

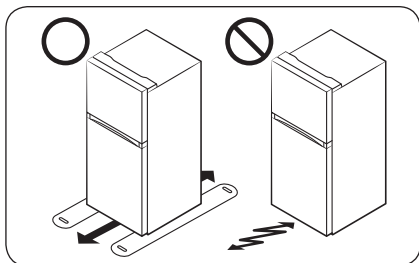

- The surface to install the refrigerator must support a fully loaded refrigerator or approximately 90 kg.
- To protect the floor, put a large piece of cardboard on each leg of the refrigerator.
- Once the refrigerator is in its final position, do not move it unless necessary to protect the floor. If you have to, use thick paper or cloth such as old carpets along the movement path.

## STEP 4 Adjust the levelling feet

### ⚠ CAUTION

- When installed, the refrigerator must be levelled on a flat, solid floor. Not levelling the refrigerator can cause damage to the refrigerator or physical injury.
- Levelling must be performed with the refrigerator empty. Make sure no food items are inside the refrigerator.
- For safety reasons, adjust the front a little higher than the rear. Level the refrigerator using special screws (levellers) on the front legs. Use a flat-head screwdriver to turn the levellers.

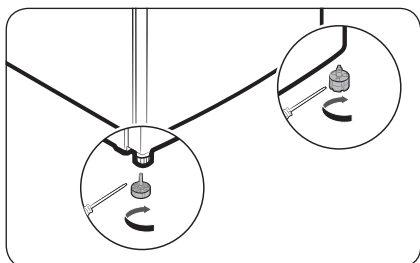

Level the refrigerator by manually adjusting the levelling feet. Turn the levelling feet clockwise to lower the position or turn anticlockwise to raise. For safety reasons, adjust the front side a little higher than the rear side.

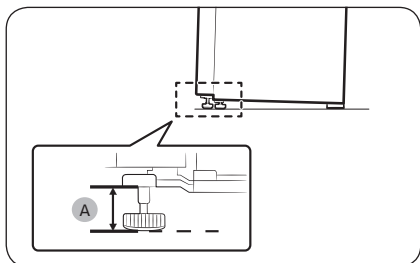

Leave the feet at 41 mm (A) from the floor as shown.

# Installation

---

## STEP 5 Initial settings

---

By completing the following steps, the refrigerator should be fully functioning.

1. Plug the power cord into the wall socket to turn the refrigerator on.
2. Open the door, and check if the interior light lights up.
3. Set the temperature to the coldest, and wait for about an hour. Then, the freezer will be slightly chilled, and the motor will run smoothly.
4. Wait until the refrigerator reaches the set temperature. Now the refrigerator is ready for use.

## STEP 6 Final check

---

When the installation is complete, confirm that:

- The refrigerator is plugged into an electrical outlet and grounded properly.
- The refrigerator is installed on a flat, level surface with a reasonable clearance from the wall or the cabinet.
- The refrigerator is level and is sitting firmly on the floor.
- The door opens and closes freely, and the interior light turns on automatically when you open the door.



# Operations

## Main panel

### Fridge - Digital

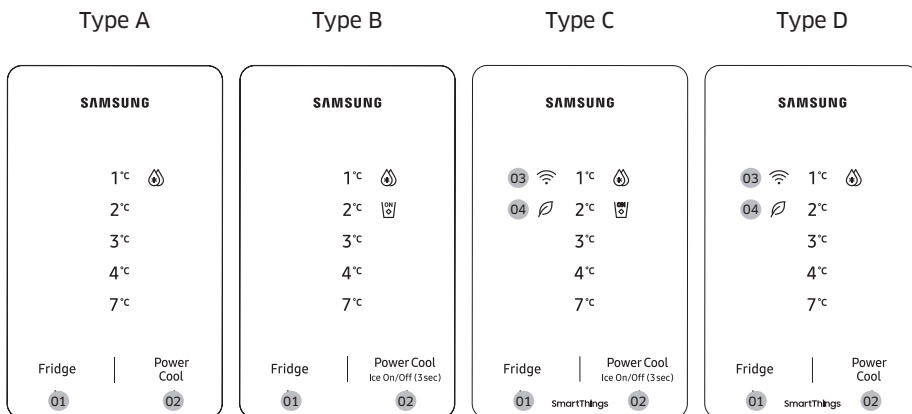

**01** Fridge

**02** Power Cool / Ice On/Off (3 sec) \*

**03** Network connection indicator \*

**04** AI Energy Mode \*

\* applicable models only

#### NOTE

The temperature in the refrigerator may rise if you open the door frequently or put a large amount of food into the refrigerator. If this happens, the all LED that display temperature blinks until the refrigerator returns to the specified temperature settings. If the blinking continues for an extended time, contact a local Samsung service center for technical assistance.



- While the temperature display is blinking, an alarm may occur. To stop the alarm, tap any button on the display.
- If you open the door while the temperature display is blinking, the internal light blinks for about a minute.

#### 01 Fridge

Fridge	<p>Press <b>Fridge</b> to select the desired fridge temperature.</p> <p> <b>CAUTION</b></p> <ul style="list-style-type: none"> <li>• Do not set the fridge temperature to the lowest in winter and highest in summer. It may cause problems with the cooling performance.</li> </ul>
--------	--

# Operations

## 02 Power Cool / Ice On/Off (3 sec)

<b>Power Cool</b>	<p>Press <b>Power Cool</b> to activate or deactivate Power Cool.</p> <ul style="list-style-type: none"><li>• Power Cool speeds up the cooling process at maximum fan speed. The fridge keeps running at full speed for several hours and then returns to the previous temperature.</li><li>• When Power Cool activates, the Power Cool icon (  ) turns on, and the refrigerator will speed up the cooling process for you.</li><li>• To cool large amounts of food completely, activate Power Cool at least 24 hours in advance.</li></ul> <p><b>NOTE</b></p> <p>Using Power Cool increases power consumption. Make sure you turn it off and return to the previous temperature if you do not intend to use it.</p>
<b>Ice On/Off</b> (Type B, C only)	<p>Press and hold <b>Power Cool</b> for 3 seconds to turn the Auto Ice Maker on or off.</p> <ul style="list-style-type: none"><li>• When the Auto Ice Maker is on, the ice maker icon (  ) turns on. The Auto Ice Maker is set to on by default.</li><li>• We recommend disabling the function in the following cases:<ul style="list-style-type: none"><li>- The ice bucket is already full of ice.</li><li>- You want to decrease power consumption.</li></ul></li></ul>

## 03 Network connection (applicable models only)

You can control and monitor your refrigerator on the SmartThings app. For more information, see the **SmartThings (applicable models only)** section.

### **NOTE**



If the refrigerator is not connected to the SmartThings app, the Wi-Fi (  ) icon blinks to alert you when opening the door. If you see the blinking Wi-Fi (  ) icon, we recommend that you connect your refrigerator to the SmartThings app.

## 04 AI Energy Mode (applicable models only)

- The  icon appears when the AI Energy Mode is operating. You may turn on or off the AI Energy Mode in the SmartThings app. (applicable models only)

### Turning the Wi-Fi on or off (applicable models only)

To turn the Wi-Fi on or off, press and hold **Fridge** for 10 seconds. The Wi-Fi (  ) icon shows the status of the Wi-Fi as shown below.

- Wi-Fi Off: The Wi-Fi (  ) icon blinks for 5 seconds and then turns off.
- Wi-Fi On: The Wi-Fi (  ) icon blinks for 5 seconds and then turns on for 5 seconds.

### **NOTE**

- You must turn on the Wi-Fi to connect the refrigerator to the SmartThings app.
- For more information, see the **SmartThings (applicable models only)** section.

## Fridge - Analogue

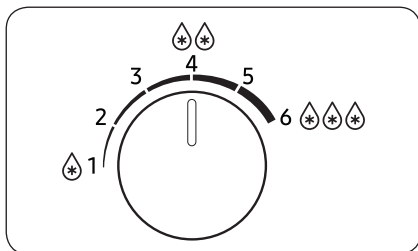

- Turn the dial left and right to set the desired temperature.
- Turn the dial left to raise, and turn it right to lower the temperature.

### NOTE

To ensure optimal performance, we recommend setting the temperature to .

### CAUTION

- Do not set the fridge temperature higher (1-2) when the room temperature is lower than 10 °C, and lower (4-6) when the temperature is higher than 35 °C. It may cause problems with the cooling performance.

# Operations

## Freezer - Analogue

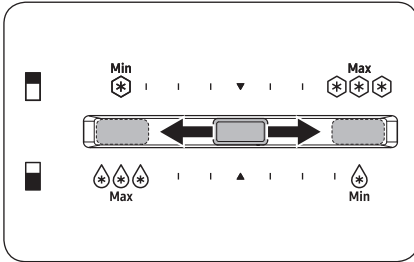

- To increase the temperature, slide the temperature control to the left.
- To decrease the temperature, slide the temperature control to the right. In winter, slide the temperature control to the right-most end.

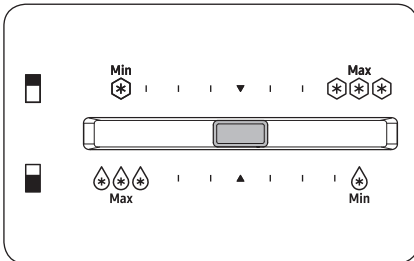

To make ice in summer (above 35 °C), set the freezer temperature to the centre.

### NOTE

If the Auto Ice maker is not making enough ice, slide the temperature control to the right.

### CAUTION

- To prevent system failure or food spoiling, do not set the temperature to the right-most end (maximum) in summer (above 35 °C).
- Do not store glass bottles containing liquid in the freezer. Glass bottles will crack or break into pieces when the liquid freezes.

---

## SmartThings (applicable models only)

---

### Installation

Visit the Google Play Store, Galaxy Apps, or Apple App Store and search for “SmartThings”. Download and install the SmartThings app provided by Samsung Electronics to your smart device.

#### NOTE

- The supporting software version of the SmartThings app is subject to change according to the OS supporting policy the manufacturer provides. In addition, as for the SmartThings app or the functions that the app supports, the new application update policy on the existing OS version can be suspended due to usability or security reasons.
- The SmartThings app is subject to change without notice to improve usability or performance. As the mobile phone OS version is updated every year, the SmartThings is also updated continually according to the latest OS. If you have enquiries regarding the items mentioned above, please contact us at [st.service@samsung.com](mailto:st.service@samsung.com)
- Recommended encryption systems include WPA/TKIP and WPA2/AES. Any newer or non-standard Wi-Fi authentication protocols are not supported.
- Wireless networks may be affected by the surrounding wireless communication environment.
- If your Internet service provider has registered the MAC address of your PC or modem for identification, your Samsung Smart Refrigerator may fail to connect to the Internet. If this happens, contact your Internet service provider for technical assistance.
- The firewall settings of your network system may prevent your Samsung Smart Refrigerator from accessing the Internet. Contact your Internet service provider for technical assistance. If this symptom continues, contact a local Samsung service centre or retailer.
- To configure the wireless access point (AP) settings, see the user manual of the AP Router.
- Samsung Smart Refrigerators support both Wi-Fi 2.4 GHz with IEEE 802.11 b/g/n and Soft-AP protocols. (IEEE 802.11 n is recommended.)
- Unauthorized Wi-Fi wireless routers may fail to connect to applicable Samsung Smart Refrigerators.

# Operations

---

## Samsung account

You are required to register your Samsung account to use the app. If you don't have a Samsung account, follow the app's on-screen instructions to create a free Samsung account.

## Getting started

Turn on the device you want to connect, open the SmartThings app on your phone, and then follow the instructions below.

If a pop-up appears saying that a new device has been found, tap **ADD NOW**.

If a pop-up doesn't appear, tap the **+** button, and then select the device you want to connect from the list of available devices.

If your device isn't in the list of available devices, tap **Supported Devices**, select the device type (Refrigerator), and then select the specific device model.

Follow the instructions in the app to set up your device. Once setup is complete, your refrigerator will appear as a "card" on your **Devices** screen.

## Refrigerator app

### Integrated control

You can monitor and control your refrigerator at home and on the go.

- Tap the refrigerator icon on the SmartThings Dashboard or tap the Devices icon at the bottom of the Dashboard, and then tap the refrigerator "card" to open the Refrigerator page.
- Check the operation status or notifications related to your refrigerator, and then change options or settings if necessary.

### **NOTE**

Some options or settings of the refrigerator may not be available for remote control.

Category	Item	Description
Monitoring	Fridge temperature	Displays the current temperature setting of the fridge.
	Energy monitoring	Checks the accumulated power consumption of the refrigerator for the last 180 days.
Functions	Power Cool	You can turn Power Cool on or off, and check the current settings.
Alarms	Abnormally high temperature	This alarm is triggered when the fridge has abnormally high temperatures.
	Door opening	This alarm is triggered if the fridge or freezer door is open for more than 2 minutes.
AI Energy Mode (applicable models only)	<p>You can turn on or off the AI Energy Mode under the Energy menu in the SmartThings app.</p> <p>You can check the status of the AI Energy Mode on the SmartThings app.</p> <p>On some models, the  icon appears on the main panel to indicate that AI Energy Mode is operating. (applicable models only)</p> <p>Turning on the AI Energy Mode decreases energy consumption, but it may also reduce the cooling performance.</p>	

# Operations

## Special features

The actual image and special functions of your refrigerator may differ, depending on the model and the country.

### Ice making (applicable models only)

#### Twist ice maker (applicable models only)

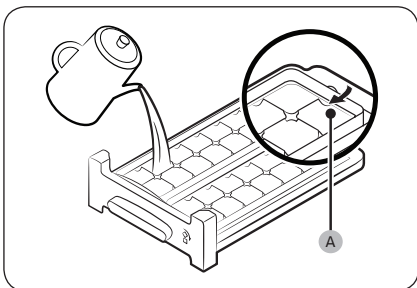

1. Open the freezer door, and slide open the ice tray.
2. Fill the tray with water up to the **maximum level (A)** marked on the inner rear of the tray.
3. Slide the tray back into position.

#### **NOTE**

The ice making time depends on your temperature settings.

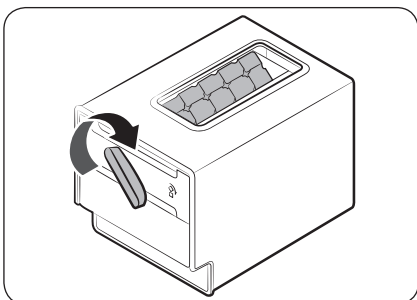

#### **NOTE**

- Make sure the ice cube storage bin is in place under the ice tray.
- To dispense the ice cubes, turn the ice tray handle to the right to empty half of the ice cubes into the bin. Then, turn it to the left to empty the other half.
- To take out the bin, pull it forward.
- Put the twist ice maker on the freezer shelf if it does not fit under the shelf.



## Water tank for Auto Ice Maker (applicable models only)

To fill the water tank (applicable models only)

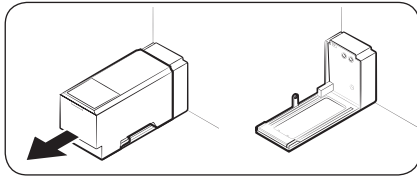

For first-time use, clean the inner side of the water tank and dry well.

1. Hold the handle with both hands, and then pull forward to remove it.

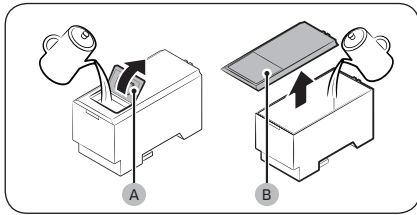

2. Open the lid (A) or the entire cover (B) and fill the tank with water.

### ⚠ CAUTION

Do not exceed the max line. Water overflows.

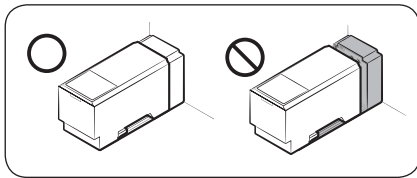

3. Reinsert the water tank and fit it into the dispenser mechanism. Make sure the lid on the cover faces the front.

### ⚠ CAUTION

- Make sure the water tank fits into the shelf. Otherwise, the water tank may not operate properly.
- Fill the tank only with potable water such as mineral or purified water. Do not use other liquids.
- Full water tank is heavy and therefore, use caution when moving a filled tank. Physical injury may occur if the tank is dropped.
- Do not try to disassemble the internal pump yourself. If the internal pump is damaged or disconnected from the water tank, the Auto Ice Maker does not operate.

### 📖 NOTE

If you are not using the Auto Ice Maker, you can remove the water tank for more storage space.

# Operations

## Auto Ice Maker (applicable models only)

The refrigerator has an ice maker that automatically dispenses ice.

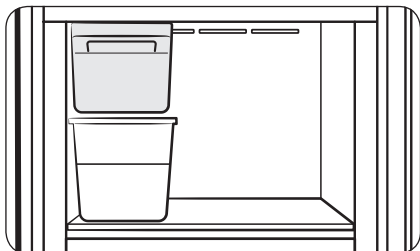

### For first-time use

- Fill the water tank and let the ice maker make ice for 1-2 days.
- Discard the first 1-2 buckets of ice to remove impurities in the water supply system.

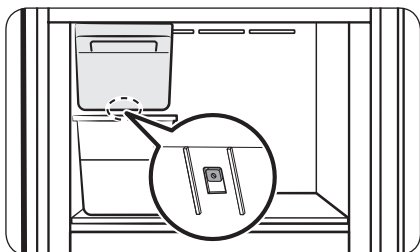

### Diagnosis

If the Auto Ice Maker does not make ice, remove the ice bucket and press the **Test** button to check if the Auto Ice Maker operates properly.

### ⚠ CAUTION

- When the Auto Ice Maker is on, the refrigerator will keep making ice even when you remove the ice bucket. If you are not going to use the Auto Ice Maker, make sure to turn it off.
- When the refrigerator recovers power after a power failure, the ice bucket may contain a mix of melted and jammed ice cubes, which can prevent the ice maker from working properly. To prevent this, make sure to empty the ice bucket before using the refrigerator.
- Do not put fingers or any objects into the ice maker. This can cause physical injury or property damage.
- Due to sublimation, ice stored in the freezer for a long time gets smaller and then forms large ice chunks. Therefore, if it will be a long time before you use ice, turn the ice maker off.

### 📖 NOTE

If you are not using the Auto Ice Maker, you can remove the ice bucket for more storage space.



### Optimal Fresh Zone (applicable models only)

Optimal Fresh Zone is an independently controlled compartment where you can store different items at the optimal temperature.

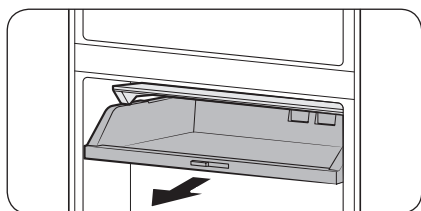

Hold the bottom part of the of the Optimal Fresh Zone and pull to store or take out items.

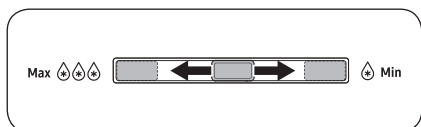

You can adjust the temperature of the Optimal Fresh Zone.

- To increase the temperature, slide the temperature control to the right.
- To decrease the temperature, slide the temperature control to the left.



### Water dispenser (applicable models only)

With the water dispenser, you can dispense water without opening the fridge door. The water tank must be filled with potable water before use.

#### To fill the water tank with potable water

Open the door and locate the water tank that is located in the door bin area.

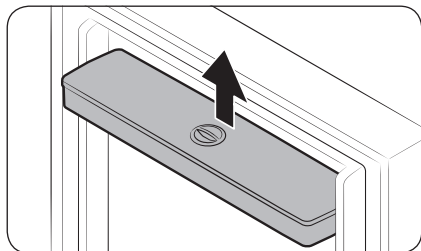

1. Hold both sides of the water tank and lift to remove.



# Operations

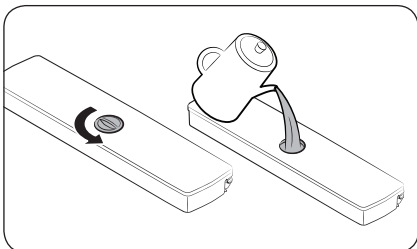

2. Fill the water tank with potable water. Remove the cap and pour water.

## NOTE

Before using the water tank for the first time, clean the water tank thoroughly, especially the nozzle. Regularly clean the water tank and the nozzle.

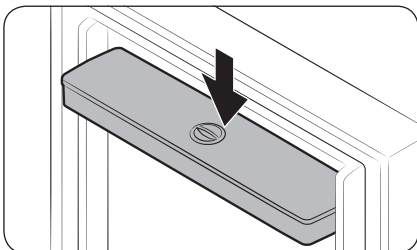

3. Reinsert the water tank and close the door. Make sure the water outlet of the water tank faces forward.

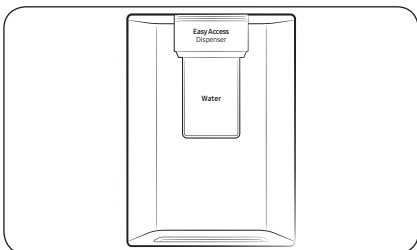

4. Put a water glass under the water outlet of the dispenser, and gently push the dispenser lever to dispense water.

## CAUTION

- The water dispenser is designed to dispense potable water. Fill the water tank only with potable water. Do not fill with any other liquids.
- Do not fill the water tank excessively, which causes an overflow.
- Do not try to fill the water tank without removing it from the door.
- Make sure that water tank is seated properly.
- Do not use the refrigerator without the water tank. This may reduce performance and efficiency.
- To prevent water bouncing, make sure the glass is in line with the dispenser lever.

## NOTE

To secure more room, you can use the water tank to store food. In this case, remove the lid of the tank.

# Maintenance

## Handle and care

### Shelves (fridge/freezer)

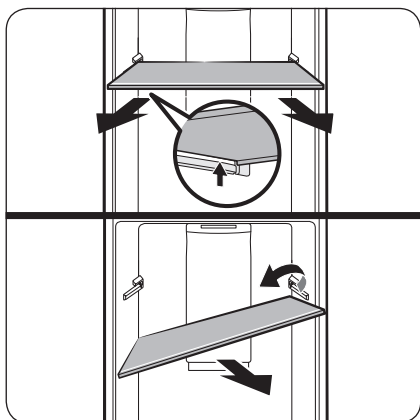

To remove the shelf, hold it with both hands and lift it to release it from the rear hook. Then, tilt it on one side and pull it out.

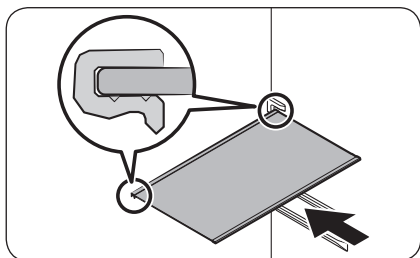

Before you insert the shelf, check the shape of the back of the shelf. Then, insert the shelf in the reverse order of removal.

#### ⚠ CAUTION

- The shelf must be inserted correctly. Do not insert it upside down or back to front.
- Shelves are heavy, therefore be careful when you handle them.

### Vegetable drawer

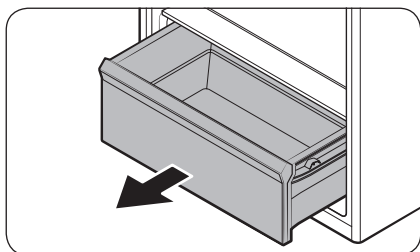

Gently lift up the front of the drawer and slide out.

# Maintenance

## Vegetable shelf

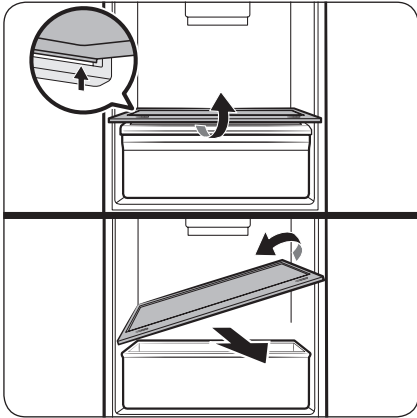

Hold the vegetable shelf with both hands and lift it to release it from the rear hook. Then, tilt it on one side and pull it out.

## Door bins

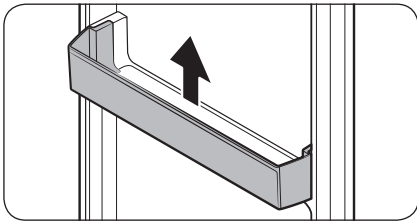

Slightly lift up and pull out the door bins.

**⚠ CAUTION**

To prevent accidents, empty the door bins before removing them.

---

## Cleaning

---

### **WARNING**

- Do not use benzene, thinner, or home/car detergent such as Clorox™ for cleaning purposes. They may damage the surface of the refrigerator and cause a fire.
- Do not spray water onto the refrigerator. This may cause electric shock.

Regularly use a dry cloth to remove all foreign substances such as dust or water from the power plug terminals and contact points.

1. Unplug the power cord of the refrigerator.
2. Use a moistened soft lint-free cloth or paper towel to clean the refrigerator's interior and exterior.
3. When done, use a dry cloth or paper towel to dry well.
4. Plug in the power cord of the refrigerator to turn the refrigerator on.

### **NOTE**

If you have removed any removable parts such as shelves for cleaning, refer to the overall layout in the **Refrigerator at a glance** section to make sure you have reinserted correctly.

# Maintenance

## Replacement

### Deodorizer filter (applicable models only)

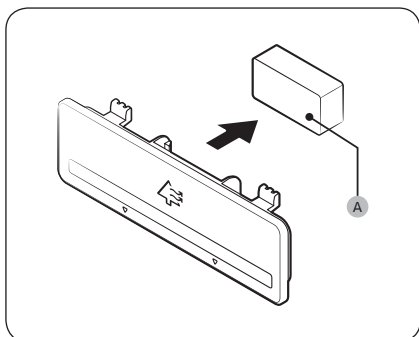

While holding the top and bottom sides of the filter case, unlock the filter case to reveal the **deodorizer filter (A)**. Replace the filter, and then reinsert the case.

### Lamps and active fresh filter

Neither lamps nor the active fresh filter is user-serviceable. Do not attempt to replace them yourself. To replace them, contact a local Samsung service centre.

#### **WARNING**

- The lamps are not user-serviceable. Do not attempt to replace a lamp yourself. This can cause electric shock.

### Lamp (Light Source)

This product contains a light source of energy efficiency class <G>.

The lamp(s) and/or control gear(s) are not user-serviceable. To replace the lamp(s) and/or control gear(s) in the product, contact a local Samsung service centre.

For detailed instructions on replacing lamp(s) or control gear(s) in your product, visit the Samsung website (<http://www.samsung.com>), go to Support > Support home, and then enter the model name.

For detailed instructions on dismantling lamp(s) and/or control gear(s), simply follow the replacement instruction reached as described above.



# Troubleshooting

Before calling for service, review the checkpoints below. Any service calls regarding normal situations (No Defect Cases) will be charged to users.

## General

### Temperature

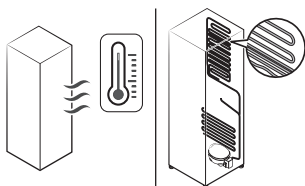
Symptom	Possible causes	Solution
Fridge/freezer does not operate. Fridge/freezer temperature is warm.	<ul style="list-style-type: none"> <li>Power cord is not plugged in properly.</li> </ul>	<ul style="list-style-type: none"> <li>Properly plug in the power cord.</li> </ul>
	<ul style="list-style-type: none"> <li>Temperature control is not set correctly.</li> </ul>	<ul style="list-style-type: none"> <li>Set the temperature lower.</li> </ul>
	<ul style="list-style-type: none"> <li>Refrigerator is located near a heat source or direct sunlight.</li> </ul>	<ul style="list-style-type: none"> <li>Keep the refrigerator away from direct sunlight or a heat source.</li> </ul>
	<ul style="list-style-type: none"> <li>Not enough clearance between refrigerator and sides/rear.</li> </ul>	<ul style="list-style-type: none"> <li>We recommend that the gap between the refrigerator and nearby walls (or cabinets) is more than 50 mm.</li> </ul>
	<ul style="list-style-type: none"> <li>Vacation mode is activated.</li> </ul>	<ul style="list-style-type: none"> <li>Deactivate vacation mode.</li> </ul>
	<ul style="list-style-type: none"> <li>The refrigerator is overloaded. Food is blocking the refrigerator vents.</li> </ul>	<ul style="list-style-type: none"> <li>Do not overload the refrigerator. Do not allow food to block ventilation.</li> </ul>
Fridge/freezer is over-cooling.	<ul style="list-style-type: none"> <li>Temperature control is not set correctly.</li> </ul>	<ul style="list-style-type: none"> <li>Set the temperature higher.</li> </ul>
Interior wall is hot.	<ul style="list-style-type: none"> <li>Refrigerator has heat-proof piping in the interior wall.</li> </ul>	<ul style="list-style-type: none"> <li>To prevent condensation from forming, the refrigerator has heat-proof piping in the front corners. If the ambient temperature rises, this equipment may not work effectively. This is not a system failure.</li> </ul> 

# Troubleshooting

## Odours

Symptom	Possible causes	Solution
Refrigerator has odours.	• Spoiled food.	• Clean the refrigerator and remove any spoiled food.
	• Food with strong odours.	• Make sure strong smelling food is wrapped airtight.

## Condensation

Symptom	Possible causes	Solution
Condensation forms on the interior walls.	• If door is left open, moisture enters the refrigerator.	• Remove the moisture and do not open the door for a long time.
	• Food with high moisture content.	• Make sure food is wrapped airtight.

## Water/Ice (Auto Ice Maker models only)

Symptom	Possible causes	Solution
The ice maker does not produce ice.	• The freezer room is not cold enough.	• Make sure the cold air outlet is not clogged.
	• The wire connector of the ice maker is not connected properly.	• Make sure the wire connector from the wire housing is connected properly.
	• The water line flowing to the ice maker is bent or kinked.	• Make sure the water line in the rear of the refrigerator is not bent or kinked.

## Do you hear abnormal sounds from the refrigerator?

Before calling for service, review the checkpoints below. Any service calls related to normal sounds will be charged to the user.

### These sounds are normal.

- When starting or ending an operation, the refrigerator may make sounds similar to a car engine igniting. As the operation stabilizes, the sounds will decrease.

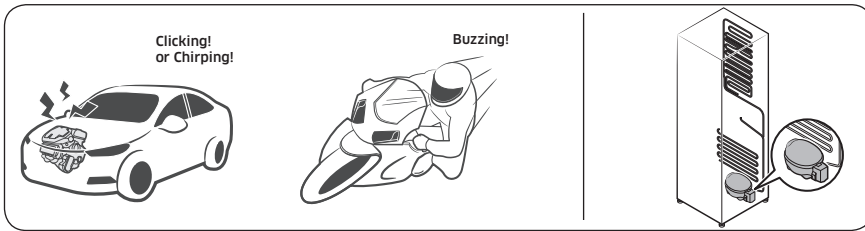

- While the fan is operating, these sounds may occur. When the refrigerator reaches the set temperature, no fan sound will occur.

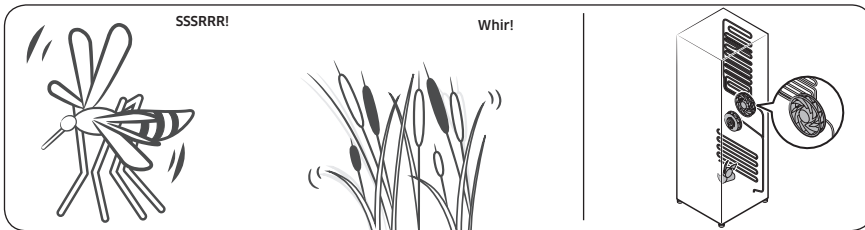

- During a defrost cycle, water may drip on the defrost heater, causing sizzling sounds.



# Troubleshooting

- As the refrigerator cools or freezes, refrigerant gas moves through sealed pipes, causing bubbling sounds.

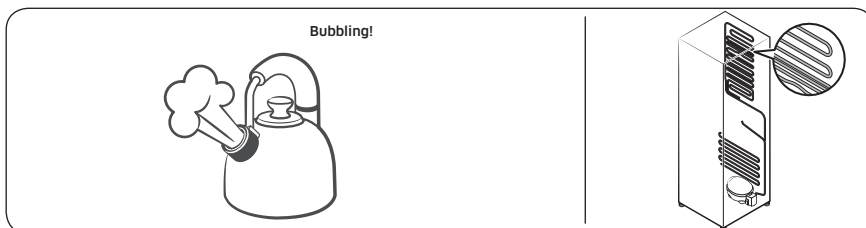

- As the refrigerator temperature increases or decreases, plastic parts contract and expand, creating knocking noises. These noises occur during the defrosting cycle or when electronic parts are working.

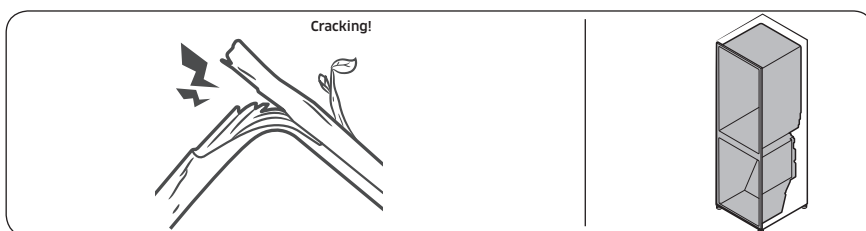

- For ice maker models: When the water valve opens to fill the ice maker, buzzing sounds may occur.
- Because of pressure equalizing when opening and closing the refrigerator door, whooshing sounds may occur.

## SmartThings (applicable models only)

Symptom	Action
Could not find "SmartThings" in the app market.	<ul style="list-style-type: none"> <li>The supporting software version of the SmartThings app is subject to change according to the OS supporting policy the manufacturer provides. In addition, as for the SmartThings app or the functions that the app supports, the new application update policy on the existing OS version can be suspended due to usability or security reasons.</li> </ul>
The SmartThings app fails to operate.	<ul style="list-style-type: none"> <li>The SmartThings app is available for applicable models only.</li> <li>The old Samsung Smart Refrigerator app cannot connect with Samsung Smart Home models.</li> </ul>
The SmartThings app is installed but is not connected to my refrigerator.	<ul style="list-style-type: none"> <li>You must log into your Samsung account to use the app.</li> <li>Make sure that your router is operating normally.</li> <li>If the Wi-Fi icon on the refrigerator's display is off, this indicates that no network connection has been established yet. In this case, use the SmartThings app to connect and register your refrigerator to the access point (AP) of your house.</li> </ul>
Could not log into the app.	<ul style="list-style-type: none"> <li>You must log into your Samsung account to use the app.</li> <li>If you don't have a Samsung account, follow the app's onscreen instructions to create one.</li> </ul>
An error message appears when I try to register my refrigerator.	<ul style="list-style-type: none"> <li>Easy Connection may fail due to the distance from your access point (AP) or electrical interference from the surrounding environment. Wait a moment and try again.</li> </ul>
The SmartThings app is successfully connected to my refrigerator but does not run.	<ul style="list-style-type: none"> <li>Exit and restart the SmartThings app, or disconnect and reconnect the router.</li> <li>Power off the refrigerator, and then power it on again after 1 minute.</li> </ul>
The Wi-Fi icon is blinking. (  )	<ul style="list-style-type: none"> <li>Connect your refrigerator with the SmartThings app before use. When the connection is made successfully, the indicator stops blinking.               <ul style="list-style-type: none"> <li>If you fail to make connection or don't want to use the app, press and hold the <b>Fridge</b> button for 10 seconds. The indicator stops blinking.</li> </ul> </li> </ul>

# Open Source Announcement

---

The software included in this product contains open source software.

The following URL [http://opensource.samsung.com/opensource/SMART\\_TP1\\_0/seq/0](http://opensource.samsung.com/opensource/SMART_TP1_0/seq/0) leads to open source license information as related to this product.



# Memo

---

## Contact SAMSUNG WORLD WIDE

If you have any questions or comments relating to Samsung products, please contact the SAMSUNG customer care centre.

Country	Contact Center	Web Site
INDIA	1800 40 SAMSUNG (1800 40 7267864) (Toll-Free) 1800 5 SAMSUNG (1800 5 7267864) (Toll-Free)	<a href="http://www.samsung.com/in/support">www.samsung.com/in/support</a>
NEPAL	16600172667 (Toll Free for NTC Only) 9801572667 (Toll Free for Ncell users)	<a href="http://www.samsung.com/in/support">www.samsung.com/in/support</a>
BANGLADESH	08000-300-300 (Toll free) 09612-300-300	<a href="http://www.samsung.com/bd/support">www.samsung.com/bd/support</a>
SRI LANKA	011 SAMSUNG (011 7267864)	<a href="http://www.samsung.com/in/support">www.samsung.com/in/support</a>

This Product is RoHS compliant



DA68-04657D-01



# रेफ्रिजरेटर

उपयोगकर्ता मार्गदर्शिका

फ्री स्टैंडिंग उपकरण

**SAMSUNG**



# सामग्रियाँ

सुरक्षा जानकारी	3
महत्वपूर्ण सुरक्षा प्रतीक और सावधानियाँ	7
परिवहन और साइट के लिए गंभीर चेतावनी चिह्न	8
महत्वपूर्ण स्थापना चेतावनियाँ	8
स्थापना सावधानियाँ	13
महत्वपूर्ण उपयोग चेतावनियाँ	13
उपयोग सावधानियाँ	19
सफ़ाई सावधानियाँ	21
महत्वपूर्ण निपटान चेतावनियाँ	23
उचित उपयोग के लिए अतिरिक्त युक्तियाँ	25
एनर्जी सेविंग टिप्स	26
यह उपकरण केवल घरेलू या इसी प्रकार के स्थानों पर उपयोग किए जाने के लिए बनाया गया है, जैसे कि WEEE के बारे में निर्देश	27
<b>स्थापना</b>	<b>28</b>
रेफ्रिजरेटर एक नज़र में	28
चरण-दर-चरण स्थापना	30
<b>परिचालन</b>	<b>36</b>
मेन पैनल	36
SmartThings (सिर्फ लागू मॉडल)	40
विशेष सुविधाएँ	43
<b>रखरखाव</b>	<b>48</b>
प्रबंधन और देखभाल	48
सफ़ाई	50
प्रतिस्थापन	51
<b>समस्या-निवारण</b>	<b>52</b>
सामान्य	52
क्या आपको रेफ्रिजरेटर से असामान्य आवाज़ें सुनाई देती हैं?	55
SmartThings (सिर्फ लागू मॉडल)	57
<b>Open Source Announcement</b>	<b>59</b>



## सुरक्षा जानकारी

- अपना नया Samsung रेफ्रिजरेटर का उपयोग करने के पहले, कृपया इस मैनुअल को पूरी तरह पढ़ लें ताकि यह सुनिश्चित हो सके कि आपको उन सुविधाओं और फ़ंक्शन के संचालन के बारे में पता है जो आपका नया उपकरण सुरक्षित और दक्ष तरीके से पेश करता है।
- यह उपकरण क्षीण शारीरिक, संवेदक या मानसिक क्षमता वाले व्यक्तियों (बच्चों सहित) के, या उन व्यक्तियों के उपयोग हेतु नहीं बनाया गया है जिनमें अनुभव और ज्ञान की कमी हो, बशर्ते उन्हें उनकी सुरक्षा के लिए किसी जिम्मेदार व्यक्ति द्वारा पर्यवेक्षण, या उपकरण के उपयोग संबंधी निर्देश प्रदान किया गया हो।
- इस उपकरण का उपयोग 8 साल या उससे बड़े बच्चों तथा क्षीण शारीरिक, संवेदक या मानसिक क्षमताएँ या कम अनुभव एवं ज्ञान वाले व्यक्तियों द्वारा किया जा सकता है बशर्ते कि उन्हें उपकरण को सुरक्षित तरीके से उपयोग से जुड़े पर्यवेक्षण या निर्देश प्रदान किए गए हैं और वे इससे उत्पन्न खतरों को समझते हैं।  
बच्चों को उपकरण के साथ नहीं खेलने देना चाहिए। पर्यवेक्षण के बिना बच्चों को सफाई और उपयोगकर्ता रखरखाव नहीं करना चाहिए।
- इस नियम-पुस्तिका में चेतावनी एवं महत्वपूर्ण सुरक्षा निर्देशों में घटित हो सकने वाली सभी संभव परिस्थितियाँ तथा स्थितियाँ नहीं शामिल हैं। यह आपकी जिम्मेदारी है कि आप स्थापित, रखरखाव, तथा अपने उपकरण का संचालन करते समय सहज ज्ञान, सतर्कता एवं सावधानी का प्रयोग करें।



## सुरक्षा जानकारी

- चूँकि ये निम्नलिखित संचालन निर्देश विभिन्न मॉडल पर लागू होते हैं, इसलिए आपके रेफ्रिजरेटर की विशेषताएँ इस मार्गदर्शिका में वर्णित विशेषताओं से थोड़ी भिन्न हो सकती हैं और हो सकता है सभी चेतावनी चिह्न लागू न हों। अगर आपके कोई प्रश्न या शंकाएँ हैं, तो अपने निकटतम सर्विस सेंटर से संपर्क करें या [www.samsung.com](http://www.samsung.com) पर ऑनलाइन सहायता और जानकारी प्राप्त करें।
- R-600a या R-134a को प्रशीतक के रूप में प्रयोग किया जाता है। यह देखने के लिए कि आपके रेफ्रिजरेटर के लिए कौन सा रेफ्रिजरेटर उपयोग किया जाता है, उपकरण के पिछले हिस्से पर कंप्रेसर लेबल या फ्रिज के अंदर रेटिंग लेबल को चेक करें। इस उत्पाद में (प्रशीतक R-600a) ज्वलनशील गैस निहित होने पर, इस उत्पाद के सुरक्षित निपटान के संबंध में अपने स्थानीय प्राधिकरण से संपर्क करें।
- प्रशीतन सर्किट में रिसाव पाए जाने की स्थिति में ज्वलनशील गैस-वायु मिश्रण के निर्माण से बचने के लिए, उपकरण वाले कमरे का आकार प्रयुक्त प्रशीतक की मात्रा पर निर्भर हो सकता है।
- क्षति के लक्षण इंगित करने वाले उपकरण को कभी आरंभ न करें। अगर कोई शंका है, तो अपने डीलर से परामर्श लें। उपकरण के अंदर R-600a रेफ्रिजरेट के प्रत्येक 8 g के लिए कमरे का आकार 1 m<sup>3</sup> होना चाहिए। आपके व्यक्तिगत उपकरण में रेफ्रिजरेट की मात्रा उपकरण के भीतर लगी पहचान प्लेट पर दिखाई गई है।



- पाइपों से फुहार के रूप में बाहर छलकने वाले रेफ्रिजरेट के कारण आग लग सकती है या आँखों को चोट पहुँच सकती है। जब पाइप से रेफ्रिजरेट रिस रहा हो, तो अनावृत ज्वाला से बचें और किसी भी ज्वलनशील पदार्थ को उत्पाद से दूर ले जाएँ और कमरे में तुरंत हवा का संचार करें।
  - ऐसा करने में विफल रहने पर आग लग सकती है या विस्फोट हो सकता है।
- इस उपकरण की सर्विस करना अधिकृत सर्विस पर्सन के अलावा किसी और के लिए यह खतरनाक है।
- इस उपकरण में विस्फोटक पदार्थों जैसे कि ऐरोसॉल के डिब्बे को ज्वलनशील प्रणोदक के साथ नहीं रखें।
- खाद्य पदार्थों को दूषित होने से बचाने के लिए, कृपया निम्न निर्देशों का पालन करें:
  - ज़्यादा देर तक दरवाजा खुला रखने से उपकरण के कंपार्टमेंट का तापमान अधिक बढ़ सकता है।
  - खाद्य पदार्थों के संपर्क में आने वाली सतहों को और पहुँच योग्य ड्रेनेज सिस्टम को नियमित रूप से साफ करें।
  - यदि 48 घंटों से पानी की टंकी का उपयोग नहीं किया गया है, तो उसे साफ करें; यदि 5 दिनों से पानी बाहर नहीं निकाला गया है, तो जल आपूर्ति से जुड़े पानी के सिस्टम को खाली करें।
  - कच्चे मांस और मछली को उपयुक्त कंटेनर में डालकर रेफ्रिजरेटर में रखें, ताकि अन्य खाद्य पदार्थ के संपर्क में न आये या रिसकर खाद्य पदार्थों के ऊपर न गिरे।



## सुरक्षा जानकारी

- पहले से जमे हुए खाद्य पदार्थों को रखने, आइसक्रीम रखने या बनाने या बर्फ के टुकड़े बनाने के लिए दो स्टार वाले फ्रोजन-फूड कंपार्टमेंट उपयुक्त होते हैं।
- ताज़ा खाद्य पदार्थों को फ्रीज करने के लिए एक, दो और तीन स्टार वाले कंपार्टमेंट उपयुक्त नहीं होते हैं।
- यदि प्रशीतन उपकरण अधिक समय से खाली छोड़ा गया है, तो उपकरण के अंदर फफूंदी लगने से रोकने के लिए उसे बंद करें, डिफ्रॉस्ट करें, साफ करें, सुखाएँ और दरवाजे को खुला छोड़ दें।



चेतावनी; आग / ज्वलनशील पदार्थों का जोखिम





---

## महत्वपूर्ण सुरक्षा प्रतीक और सावधानियाँ

---

कृपया इस मैनुअल में दिए गए सभी सुरक्षा निर्देशों का पालन करें। यह मैनुअल नीचे दिए गए सुरक्षा प्रतीकों का उपयोग करता है।

### ⚠ चेतावनी

खतरे या असुरक्षित अभ्यास जिनके परिणाम स्वरूप गंभीर चोट, संपत्ति क्षति और/या मृत्यु तक हो सकती है।

### ⚠ सावधान

खतरे या असुरक्षित अभ्यास जिनके परिणाम स्वरूप गंभीर चोट और/या संपत्ति क्षति तक हो सकती है।

### 📄 नोट

उपयोगी जानकारी जिनसे उपयोगकर्ताओं को रेफ्रिजरेटर को समझने या उसका लाभ पाने में सहायता मिलती है।

ये चेतावनी संकेत आपको और दूसरों को चोट लगने से बचाने के लिए यहाँ मौजूद हैं।

कृपया उनका सावधानी से पालन करें।

इस खंड को पढ़ने के बाद, भावी संदर्भ के लिए उसे किसी सुरक्षित जगह पर रखें।





## सुरक्षा जानकारी

### परिवहन और साइट के लिए गंभीर चेतावनी चिह्न

#### ⚠ चेतावनी

- उपकरण के स्थानांतरण एवं स्थापना के दौरान प्रशीतन सर्किट के किसी भी भाग का क्षतिग्रस्त न होना सुनिश्चित करने के लिए सावधानी बरतनी चाहिए।
  - पाइप से रिसने वाले रेफ्रिजरेंट से आग लग सकती है या आँखों को चोट पहुँच सकती है। यदि रिसाव का पता लगता है, तो अग्नि या प्रज्वलन के संभावित स्रोत से बचें और उपकरण वाले कमरे में कुछ समय तक हवा आने दें।
  - इस उपकरण में कम मात्रा में आइसोब्यूटेन रेफ्रिजरेंट (R-600a) शामिल होने पर भी यह गैस उच्च पर्यावरणीय संगतता वाली प्राकृतिक गैस है, यद्यपि यह ज्वलनशील भी होती है। उपकरण के स्थानांतरण एवं स्थापना के दौरान प्रशीतन सर्किट के किसी भी भाग का क्षतिग्रस्त न होना सुनिश्चित करने के लिए सावधानी बरतनी चाहिए।

### महत्वपूर्ण स्थापना चेतावनियाँ

#### ⚠ चेतावनी

- रेफ्रिजरेटर को आर्द्रता वाले स्थान पर या किसी ऐसे स्थान पर स्थापित न करें जहाँ यह पानी के संपर्क में आ सकता हो।
  - विद्युतीय हिस्सों पर खराब विद्युत-रोधन के कारण बिजली के झटके या आग लग सकती है।
- इस रेफ्रिजरेटर को सीधे सूर्यप्रकाश में न रखें या इसे स्टोव, रूम हीटर या अन्य उपकरणों की गर्मी से दूर रखें।





- एकाधिक पावर स्ट्रिप में अनेक उपकरणों के प्लग न लगाएँ। रेफ्रिजरेटर का प्लग हमेशा अपने बिजली के आउटलेट में लगा होना चाहिए जिसकी वोल्टेज रेटिंग रेफ्रिजरेटर की रेटिंग प्लेट में सूचीबद्ध वोल्टेज से मेल खाती हो।
  - इससे सर्वश्रेष्ठ कार्य-निष्पादन मिलता है और इससे घर का वायरिंग सर्किट ओवरलोड होने से भी बचता है, जिससे अत्यधिक गर्म तारों से आग का खतरा हो सकता है।
- यदि दीवार का सॉकेट ढीला हो, तो उसमें पावर प्लग न लगाएँ।
  - इससे बिजली के झटके या आग का जोखिम होता है।
- ऐसे किसी बिजली की तार का उपयोग न करें जिसकी पूरी लंबाई या किसी छोर में दरारें या घर्षण क्षति नजर आ रही हो।
- बिजली के तार को अधिक न मोड़ें या इस पर भारी चीजें न रख दें।
- बिजली के तार को खींचे या अधिक मोड़े नहीं।
- बिजली के तार को मरोड़ें या बाँधें नहीं।
- बिजली के तार को किसी धातु की वस्तु पर नहीं टांगें, बिजली के तार पर कोई भारी चीज़ नहीं रखें, बिजली के तार के बीच कोई चीज़ नहीं डालें या बिजली के तार को उपकरण के पीछे के भाग की जगह में धकेले नहीं।
- रेफ्रिजरेटर को एक स्थान से दूसरे स्थान पर ले जाने के समय, बिजली की तार के मुड़ने या क्षतिग्रस्त नहीं होने का ध्यान रखें।
  - इसके कारण बिजली का झटका या आग लग सकती है।



## सुरक्षा जानकारी

- अपने रेफ्रिजरेटर को बिजली की तार खींच कर कभी भी अनप्लग न करें। प्लग को हमेशा सख्ती से पकड़ें और आउटलेट से सीध में निकालें।
  - तार में क्षति के कारण शॉर्ट-सर्किट हो सकता है, आग और/या बिजली का झटका लग सकता है।
- इस उपकरण में विस्फोटक पदार्थों जैसे कि ऐरोसॉल के डिब्बे को ज्वलनशील प्रणोदक के साथ नहीं रखें।
- इस उपकरण को किसी ऐसे स्थान स्थापित न करें जहाँ हीटर या ज्वलनशील सामग्री हो।
- इस उपकरण को किसी ऐसे स्थान पर स्थापित न करें जहाँ गैस रिस सकती हो।
  - इसके कारण बिजली का झटका या आग लग सकती है।
- यह रेफ्रिजरेटर आपके द्वारा उपयोग होने के पहले इस पुस्तिका में दिए निर्देशों के अनुसार उचित तरीके से अवस्थित और स्थापित होना चाहिए।
- तार को नीचे लटकाकर बिजली के प्लग को उचित स्थिति में कनेक्ट करें।
  - अगर आप बिजली के प्लग को उल्टा लगाते हैं, तो तार कट सकता है और आग या बिजली का झटका लग सकता है।
- रेफ्रिजरेटर के पिछले हिस्से द्वारा बिजली के प्लग का कुचलना या क्षतिग्रस्त न होना सुनिश्चित करें।
- पैकिंग सामग्री को बच्चों की पहुँच से दूर रखें।
  - यदि कोई बच्चा/बच्ची अपने सिर पर पैकिंग सामग्री रख लेता/लेती है तो दम घुटने के कारण मृत्यु का खतरा होता है।



- उपकरण इस प्रकार रखना चाहिए कि स्थापना के बाद प्लग तक आसानी से पहुँचा जा सके।
  - ऐसा करने में विफल रहने पर बिजली के रिसाव के कारण बिजली का झटका या आग लग सकती है।
- इस उपकरण को किसी नम, तेलीय या धूलयुक्त स्थान, किसी ऐसे स्थान पर न रखें जहाँ सीधा सूर्यप्रकाश और पानी (वर्षा की बूंदों) आता हो।
  - विद्युतीय हिस्सों में खराब विद्युत-रोधन के कारण बिजली के झटके या आग लग सकती है।
- अगर रेफ्रिजरेटर में धूल या पानी है, तो बिजली के प्लग को निकाल दें और अपने Samsung इलेक्ट्रॉनिक्स सर्विस सेंटर से संपर्क करें।
  - अन्यथा, आग लगने का जोखिम बना रहता है।
- उपकरण के ऊपर खड़े न हों या उपकरण पर वस्तुएँ (जैसे धुलने वाले कपड़े, जली मोमबत्ती, जली सिगरेट, थालियाँ, रसायन, धातु की वस्तुएँ आदि) न रखें।
  - इससे बिजली का झटका, आग लग सकती है, उत्पाद में समस्याएँ हो सकती हैं या चोट लग सकती है।
- आरंभ में उत्पाद को प्लग इन करने के पहले सभी सुरक्षात्मक प्लास्टिक परत निकाल दी जानी चाहिए।
- बच्चों पर निगरानी रखी जानी चाहिए ताकि यह सुनिश्चित हो सके कि वे दरवाजा समायोजन के लिए प्रयुक्त स्रैप रिंग या वाटर ट्यूब क्लिप के साथ न खेलें।
  - यदि बच्चा स्रैप रिंग या वाटर ट्यूब क्लिप निगल जाता है तो दम घुटने से मौत का खतरा होता है। स्रैप रिंग या वाटर ट्यूब क्लिप को बच्चों की पहुँच से दूर रखें।



## सुरक्षा जानकारी

- रेफ्रिजरेटर सुरक्षित तरीके से ग्राउंड किया गया होना चाहिए।
  - कोई जाँच-पड़ताल या उपकरण के किसी हिस्से की मरम्मत का प्रयास करने के पहले हमेशा सुनिश्चित कर लें कि आपने रेफ्रिजरेटर को ग्राउंड कर लिया है। बिजली के लीकेज के कारण बिजली के गंभीर झटके लग सकते हैं।
- गैस पाइप, टेलीफोन लाइन, या अन्य संभावित बिजली-संवाहकों का उपयोग इलेक्ट्रिकल ग्राउंड की तरह कभी न करें।
  - बिजली लीकेज रोकने या रेफ्रिजरेटर से वर्तमान लीकेज के कारण बिजली के झटके से बचने के लिए आपको रेफ्रिजरेटर को ग्राउंड कर देना चाहिए।
  - इससे बिजली का झटका, आग लग सकती है, विस्फोट हो सकता है या उत्पाद में समस्याएँ हो सकती हैं।
- पावर प्लग को वॉल सॉकेट में ठीक से लगाएँ। खराब पावर प्लग, खराब पावर कॉर्ड या ढीले वॉल सॉकेट का उपयोग न करें।
  - इसके कारण बिजली का झटका या आग लग सकती है।
- अगर बिजली का तार क्षतिग्रस्त हो, तो इसे निर्माता या उसके किसी सर्विस एजेंट द्वारा तत्काल बदलवाएँ।
- रेफ्रिजरेटर पर लगा फ्यूज योग्य तकनीशियन या सर्विस कंपनी द्वारा ही बदला जाना चाहिए।
  - ऐसा करने में विफल रहने पर बिजली का झटका या निजी चोट लग सकती है।
- उपकरण का स्थापन करते समय, सुनिश्चित करें कि आपूर्ति करने वाली कॉर्ड फंसी या क्षतिग्रस्त ना हो।
- उपकरण के पीछे एकाधिक पोर्टेबल सॉकेट आउटलेट या पोर्टेबल बिजली की आपूर्ति न करें।





## स्थापना सावधानियाँ

### ⚠ सावधान

- रेफ्रिजरेटर के आसपास पर्याप्त स्थान छोड़ें और इसे सपाट सतह पर स्थापित करें।
  - उपकरण अंतः क्षेत्र या समन्वायोजन संरचना में मौजूद वायुसंचार स्थान में किसी भी तरह की रूकावटों को न आने दें।
- उपकरण की स्थापना के बाद खाद्य पदार्थ लोड करने और उपकरण को चालू करने से पहले 2 घंटे के लिए उसे खड़ा रखें।
- हम पुरजोर अनुशंसा करते हैं कि आप किसी योग्यता प्राप्त तकनीशियन या सर्विस कंपनी से रेफ्रिजरेटर स्थापित करवाएँ।
  - ऐसा करने में विफल रहने पर बिजली का झटका लग सकता है, आग लग सकती है, विस्फोट हो सकता है, उत्पाद में समस्याएँ हो सकती हैं या चोट लग सकती है।
- किसी भी एक दरवाज़े पर ज़्यादा भार होने से रेफ्रिजरेटर गिर सकता है, जिसके कारण क्षति पहुँच सकती है।

## महत्वपूर्ण उपयोग चेतावनियाँ

### ⚠ चेतावनी

- गीले हाथों से बिजली का प्लग बिजली के सॉकेट में नहीं लगाएँ।
  - इसके कारण बिजली का झटका लग सकता है।
- उपकरण के शीर्ष पर सामान न रखें।
  - जब आप दरवाजा खोलते या बंद करते हैं, तो सामान गिर सकते हैं तथा उससे व्यक्तिगत रूप से चोट लग सकती है और/या उपकरण क्षतिग्रस्त हो सकता है।





## सुरक्षा जानकारी

- हाथों, पैरों या धातु की वस्तुओं (जैसे चॉपस्टिक, आदि) को रेफ्रिजरेटर के निचले या पिछले भाग में न डालें।
  - इसके कारण बिजली का झटका या चोट लग सकती है।
  - किसी भी नुकीले किनारे से व्यक्तिगत रूप से चोट लग सकती है।
- गीले हाथों से फ्रीजर के अंदरूनी दीवारों या फ्रीजर में रखे उत्पादों को न छुएँ।
  - इससे शीतदंश हो सकता है।
- पानी से भरे पात्र को उपकरण पर न रखें।
  - इसके छलकने से आग या बिजली के झटके का खतरा हो सकता है।
- फ्रीज में अस्थिर या ज्वलनशील वस्तुओं या पदार्थों (बेन्ज़ीन, थिनर, प्रोपेन गैस, अल्कोहल ईथर, LP गैस और ऐसे अन्य उत्पाद) न रखें।
  - यह रेफ्रिजरेटर केवल भोजन के भंडारण के लिए है।
  - इसके कारण आग लग सकती है या विस्फोट हो सकता है।
- बच्चों की देखरेख की जानी चाहिए ताकि उनका उपकरण के साथ न खेलना सुनिश्चित किया जा सके।
  - उंगलियों को "पिंच-पॉइंट" क्षेत्रों से दूर रखें। दरवाज़ों और कैबिनेट के बीच का स्थान आवश्यक रूप से छोटा होता है। दरवाजा खोलते समय सावधान रहें यदि बच्चे आसपास हों।
- बच्चों को दरवाज़ा या दरवाज़ा पात्र से लटकने न दें। गंभीर चोट लग सकती है।
- बच्चों को रेफ्रिजरेटर के भीतर जाने नहीं दें। वे अंदर फंस सकते हैं।
- अपने हाथों को उपकरण के नीचे तल क्षेत्र में डालें।
  - किसी भी नुकीले किनारे से व्यक्तिगत चोट लग सकती है।



- रेफ्रिजरेटर में औषधीय उत्पादों, वैज्ञानिक सामग्रियाँ, या तापमान-संवेदी उत्पादों को न रखें।
  - ऐसे उत्पादों को रेफ्रिजरेटर में नहीं रखा जाना चाहिए जिनके लिए सख्त तापमान नियंत्रणों की आवश्यकता होती है।
- रेफ्रिजरेटर/फ्रीज़र के अंदर विद्युत उपकरण न रखें या उनका उपयोग न करें, जब तक कि वे निर्माता द्वारा अनुशंसित प्रकार के न हों।
- अगर आपको औषधि या धूँ की गंध आती है, तो तुरंत बिजली का प्लग निकाल दें और अपने Samsung इलेक्ट्रॉनिक्स सर्विस सेंटर से संपर्क करें।
- अगर रेफ्रिजरेटर में धूल या पानी है, तो बिजली के प्लग को निकाल दें और अपने Samsung इलेक्ट्रॉनिक्स सर्विस सेंटर से संपर्क करें।
  - अन्यथा, आग लगने का जोखिम बना रहता है।
- बच्चों को ड्रॉअर पर पैर रखने न दें।
  - ड्रॉअर टूट सकता है और वे फिसल सकते हैं।
- जब रेफ्रिजरेटर के पास कोई न हो तो उसके दरवाज़ों को खुला न छोड़ें और बच्चों को रेफ्रिजरेटर के भीतर प्रवेश न करने दें।
- शिशुओं और बच्चों को ड्रॉअर के भीतर न जाने दें।
  - इसके कारण फंसने की वजह से दम घुटने से मृत्यु हो सकती है या निजी चोट लग सकती है।
- रेफ्रिजरेटर को खाद्य पदार्थों से ज्यादा न भर दें।
  - जब आप दरवाजा खोलते हैं, तो कोई सामान गिर सकता है तथा उससे व्यक्तिगत रूप से चोट लग सकती है या सामग्री क्षतिग्रस्त हो सकती है।



## सुरक्षा जानकारी

- उपकरण की सतह पर कीटनाशक जैसे ज्वलनशील पदार्थ का स्प्रे न करें।
  - मानवों के लिए खतरनाक होने के साथ-साथ, इसके परिणामस्वरूप बिजली का झटका, आग लग सकती है, या उत्पाद में समस्याएँ आ सकती हैं।
- किन्हीं तापमान संवेदी पदार्थों जैसे ज्वलनशील स्प्रे, ज्वलनशील वस्तुएँ, सूखी बर्फ, दवाई या रसायनों का उपयोग रेफ्रिजरेटर के पास न करें या उन्हें रेफ्रिजरेटर के अंदर न रखें।
- रेफ्रिजरेटर के अंदरूनी हिस्से को सूखाने के लिए हेयर ड्रायर का उपयोग न करें। दुर्गंध हटाने के लिए रेफ्रिजरेटर के अंदर जलती मोमबत्ती न रखें।
  - इसके कारण बिजली का झटका या आग लग सकती है।
- उपकरण के ऊपर खड़े न हों या उपकरण पर वस्तुएँ (जैसे धुलने वाले कपड़े, जली मोमबत्ती, जली सिगरेट, थालियाँ, रसायन, धातु की वस्तुएँ आदि) न रखें। इससे बिजली का झटका, आग लग सकती है, उत्पाद में समस्याएँ हो सकती हैं या चोट लग सकती है। पानी से भरे पात्र को उपकरण पर न रखें।
  - इसके छलकने से आग या बिजली के झटके का खतरा हो सकता है।
- विहिमीकरण प्रक्रिया को तेज़ करने के लिए निर्माता द्वारा अनुशंसित मशीनी उपकरण या किसी दूसरे उपाय के अलावा किसी अन्य उपकरण या उपाय का उपयोग न करें।
- प्रशीतक सर्किट को क्षति न पहुँचाएँ।
- UV LED लैंप को लंबे समय तक सीधे न घूरें।
  - इससे पराबैंगनी किरणों के कारण आँखों को नुकसान हो सकता है।





- फ्रिज के शेल्फ को उल्टा करके न रखें। शेल्फ स्टॉपर शायद काम न करे।
  - इससे काँच की शेल्फ के गिरने के कारण निजी चोट लग सकती है।
- यदि गैस रिसाव का पता लगता है, तो अग्नि या प्रज्वलन के संभावित स्रोत से बचें और उपकरण वाले कमरे में कुछ समय तक हवा आने दें।
  - उपकरण या बिजली के तार को न छूएँ।
  - किसी हवादार पंखे का उपयोग न करें।
  - एक चिंगारी से विस्फोट या आग लग सकती है।
- केवल निर्माता या इसके सर्विस एजेंटों द्वारा प्रदान की गई LED लैंप का ही उपयोग करें।
- बोतलों को एकदम सटाकर रखना चाहिए ताकि वे गिर न जाएँ।
- यह उत्पाद घरेलू परिवेश में केवल खाद्य पदार्थ के भंडारण के लिए नियत है।
- स्वयं रेफ्रिजरेटर की मरम्मत, उसके पुर्जे खोलने या उसे रूपांतरित करने का प्रयास न करें।
  - अनधिकृत रूपांतरण से सुरक्षा संबंधी समस्याएँ हो सकती हैं। अनधिकृत रूपांतरण को पूर्णतया पलटने के लिए, हम पार्ट्स और श्रम की पूरी लागत लेंगे।
- मानक फ्यूज के अलावा किसी अन्य फ्यूज (जैसे ताँबे, स्टील के तार, आदि) का उपयोग न करें।
- यदि आपके रेफ्रिजरेटर को मरम्मत या पुनः स्थापित करने की जरूरत है, तो अपने निकटतम सर्विस सेंटर से संपर्क करें।
  - ऐसा करने में विफल रहने पर बिजली का झटका लग सकता है, आग लग सकती है, उत्पाद में समस्याएँ हो सकती हैं या चोट लग सकती है।



## सुरक्षा जानकारी

- अगर आंतरिक या बाहरी LED लैंप खराब हो जाता है, तो अपने निकटतम सर्विस सेंटर से संपर्क करें।
- यदि रेफ्रिजरेटर से जलने की गंध या धुआँ निकलता है, तो रेफ्रिजरेटर को तत्काल अनप्लग करें और अपने Samsung इलेक्ट्रॉनिक्स सर्विस सेंटर से संपर्क करें।
  - ऐसा करने में विफल रहने पर बिजली या आग के जोखिम हो सकते हैं।
- रेफ्रिजरेटर के अंदरूनी लैंप को बदलने से पहले पावर प्लग को सॉकेट से बाहर निकाल लें।
  - अन्यथा, बिजली के झटके का जोखिम बना रहता है।
- यदि आपको गैर-LED लाइट बदलने में परेशानी होती है, तो Samsung सर्विस सेंटर से संपर्क करें।
- अगर उत्पाद में LED लैम्प लगे हैं, तो स्वयं लैंप कवर और LED लैम्प को न खोलें।
  - किसी Samsung सर्विस सेंटर से संपर्क करें।
- पावर प्लग को वॉल सॉकेट में ठीक से लगाएँ।
- खराब पावर प्लग, पावर कॉर्ड या ढीले वॉल सॉकेट का उपयोग न करें।
  - इसके कारण बिजली का झटका या आग लग सकती है।





## उपयोग सावधानियाँ

### ⚠ सावधान

- उन जमे भोजनों को फिर न जमाएँ जो पूरी तरह पिघल चुके हैं। कार्बोनेट युक्त या गैस युक्त पेय पदार्थों को फ्रीजर कंपार्टमेंट में न रखें। बोतल या कांच के कंटेनर को फ्रीजर में न रखें।
  - जब अंदर रखा पदार्थ जम जाता है, तो काँच टूट सकता है और निजी चोट लग सकती है।
- उत्पाद से सर्वश्रेष्ठ प्रदर्शन पाने के लिए:
  - खाद्य पदार्थ को रेफ्रिजरेटर के पिछले भाग में निकासों के बिल्कुल निकट न रखें क्योंकि इससे रेफ्रिजरेटर कंपार्टमेंट में स्वतंत्र वायु संचार बाधित हो सकता है।
  - भोजन को रेफ्रिजरेटर में रखने से पहले उचित तरीके से ढकें या किसी वायुरुद्ध पात्र में रखें।
  - कृपया फ्रोजन सामानों के अधिकतम संग्रहण समय और समापन तिथियों का ध्यान रखें।
- ग्लास या बोतल या कार्बोनेट किए गए पेय-पदार्थों को फ्रीजर में न रखें।
  - पात्र जम या टूट सकता है और इससे चोट लग सकती है।
- कार्बोनेट युक्त या गैस युक्त पेय पदार्थों को फ्रीजर कंपार्टमेंट में न रखें। बोतल या कांच के कंटेनर को फ्रीजर में न रखें।
  - सामग्री जमने पर कांच टूट सकता है और व्यक्तिगत चोट और संपत्ति को नुकसान पहुँचा सकता है।





## सुरक्षा जानकारी

- सर्विस वारंटी और रूपांतरण।
  - इस तैयार उपकरण पर तृतीय पक्ष द्वारा किया गया कोई भी परिवर्तन या रूपांतरण Samsung वारंटी सेवा में शामिल नहीं होता है, और न ही तृतीय पक्ष के रूपांतरणों से होने वाली सुरक्षा समस्याओं के लिए Samsung जिम्मेदार है।
- रेफ्रिजरेटर के भीतर हवा के निकासी छिद्र अवरूद्ध न करें।
  - अगर वायु निकास अवरुद्ध हो जाते हैं, विशेष रूप से प्लास्टिक बैग से, तो रेफ्रिजरेटर आवश्यकता से अधिक ठंडा हो सकता है। अगर कूलिंग अवधि बहुत देर तक बनी रहती है, तो पानी का फ़िल्टर टूट सकता है और पानी रिस सकता है।
- भीतर से अधिक नमी को पोंछ दें और दरवाज़ों को खुला छोड़ दें।
  - अन्यथा, दुर्गंध और फफूंद उत्पन्न हो सकती है।
- यदि रेफ्रिजरेटर को बिजली आपूर्ति से डिस्कनेक्ट कर दिया गया है, तो वापस प्लग इन करने के लिए आपको कम से कम पाँच मिनट तक प्रतीक्षा करना चाहिए।
- जब रेफ्रिजरेटर पानी से भीग जाए, तो बिजली के प्लग को निकाल दें और अपने Samsung इलेक्ट्रॉनिक्स सर्विस सेंटर से संपर्क करें।
- शीशे की सतह पर प्रहार न करें या अत्यधिक बल प्रयोग न करें।
  - टूटे काँच से निजी चोट और/या संपत्ति को क्षति हो सकती है।
- सावधान रहें कि यह आपकी उंगलियों पर न लगे।
- अगर फ्रीजर और रेफ्रिजरेटर के दरवाज़े 2 सेकंड या अधिक समय के लिए खुले छोड़े जाते हैं, तो फ्रीजर और रेफ्रिजरेटर की लैंप बंद की जा सकती है।
  - जब दरवाज़ों को बंद करके फिर से खोला जाएगा तो लैंप वापस जल जाएंगी।



- यदि रेफ्रिजरेटर में पानी भर गया है, तो अपने निकटतम सर्विस सेंटर से संपर्क करें।
  - इससे बिजली के झटके या आग का जोखिम होता है।
- अपने रेफ्रिजरेटर के दरवाजे के बिन्स में वनस्पति तेल न रखें। तेल जम सकता है, उसका स्वाद खराब हो सकता है और उसका इस्तेमाल करना मुश्किल हो सकता है। इसके अलावा, खुले कंटेनर से रिसाव हो सकता है और टपके हुए तेल से दरवाजे के बिन में दरार पैदा हो सकती है। तेल के कंटेनर को खोलने के बाद, उसे अलमारी या पेंट्री के शीतल और छायादार स्थान में रखना उचित होता है।
  - वनस्पति तेल के उदाहरण: जैतून का तेल, मकई का तेल, अंगूर के बीज का तेल, आदि।

## सफ़ाई सावधानियाँ

### ⚠ सावधान

- रेफ्रिजरेटर के अंदर या बाहर पानी का सीधा छिड़काव न करें।
  - इससे आग या बिजली के झटके का खतरा होता है।
- रेफ्रिजरेटर के अंदरूनी हिस्से को सूखाने के लिए हेयर ड्रायर का उपयोग न करें।
- दुर्गंध हटाने के लिए रेफ्रिजरेटर के अंदर जलती मोमबत्ती न रखें।
  - इसके कारण बिजली का झटका या आग लग सकती है।
- प्रदर्शन पर सफ़ाई उत्पादों को सीधे स्प्रे न करें।
  - प्रदर्शन पर लगे मुद्रित पत्र छूट सकते हैं।



## सुरक्षा जानकारी

- अगर कोई बाहरी पदार्थ जैसे पानी उपकरण में प्रवेश कर गया है, तो बिजली के प्लग को निकाल दें और अपने निकटतम सर्विस सेंटर से संपर्क करें।
  - ऐसा करने में विफल रहने पर बिजली का झटका या आग लग सकती है।
- बिजली के प्लग से किन्हीं बाहरी पदार्थ या धूल हटाने के लिए साफ़, सूखे कपड़े का उपयोग करें। प्लग साफ़ करते समय गीले या नम कपड़े का उपयोग नहीं करें।
  - अन्यथा, इससे आग या बिजली के झटके का खतरा होता है।
- उपकरण पर सीधे पानी का स्प्रे करके उसे साफ न करें।
- सफाई के लिए बेंजीन, थिनर, या क्लोरोक्स, क्लोराइड का उपयोग न करें।
  - वे उपकरण की सतह को क्षति पहुँचा सकते हैं और आग लगा सकते हैं।
- सफाई या रखरखाव करने से पहले, उपकरण का प्लग दीवार के सॉकेट से निकाल दें।
  - ऐसा करने में विफल रहने पर बिजली का झटका या आग लग सकती है।
- रेफ्रिजरेटर को साफ़ करने के लिए रेफ्रिजरेटर स्पंज या मुलायम कपड़े और गर्म पानी में सौम्य डिटर्जेंट का प्रयोग करें।
- बाहरी सतहों (दरवाजे और कैबिनेट), प्लास्टिक के हिस्सों, दरवाजे और इंटीरियर लाइनर और गैस्केट को खुरदुरे या रूखे क्लीनर, जैसे कि खिड़की के स्प्रे, मार्जक, ज्वलनशील तरल पदार्थ, म्यूरीएटिक एसिड, क्लीनिंग वैक्स, गाढ़े डिटर्जेंट, ब्लिच या क्लीनर का प्रयोग न करें।
  - इससे सामग्री पर खरोंच या नुकसान हो सकता है।





- काँच के शेल्फ या कवर्स को ठंडे होने पर गर्म पानी से साफ़ ना करें। तापमान में अचानक परिवर्तन या बम्पिंग या गिरने जैसे प्रभावों से काँच के शेल्फ या कवर्स टूट सकते हैं।

## महत्वपूर्ण निपटान चेतावनियाँ

### ⚠ चेतावनी

- कृपया इस उत्पाद की पैकेजिंग सामग्री का निपटान पर्यावरण-अनुकूल तरीके से करें।
- निपटान से पहले सुनिश्चित करें कि रेफ्रिजरेटर के पीछे लगा कोई भी पाइप क्षतिग्रस्त नहीं है।
- R-600a या R-134a को प्रशीतक के रूप में प्रयोग किया जाता है। यह देखने के लिए कि आपके रेफ्रिजरेटर के लिए कौन सा रेफ्रिजरेटर उपयोग किया जाता है, उपकरण के पिछले हिस्से पर कंप्रेसर लेबल या फ्रिज के अंदर रेटिंग लेबल को चेक करें। इस रेफ्रिजरेटर में (प्रशीतक R-600a) ज्वलनशील गैस निहित होने पर, इस उत्पाद के सुरक्षित निपटान के संबंध में अपने स्थानीय प्राधिकरण से संपर्क करें।
- इस रेफ्रिजरेटर का निपटान करते समय, दरवाज़ा/दरवाज़ा की सील, दरवाज़ा की सिटकनी निकाल दें ताकि छोटे बच्चे या जानवर इसके अंदर न फँस जाएँ। बच्चों की देखरेख की जानी चाहिए ताकि उनका उपकरण के साथ न खेलना सुनिश्चित किया जा सके। अंदर फँस जाने पर, बच्चों को चोट लग सकती है या दम घुटने से मृत्यु हो सकती है।





## सुरक्षा जानकारी

- रोधन में साइक्लोपेंटेन का उपयोग होता है। रोधन सामग्री में मौजूद गैसों के लिए विशेष निपटान प्रक्रिया की आवश्यकता होती है। इस उत्पाद के पर्यावरण की दृष्टि से सुरक्षित निपटान के संबंध में अपने स्थानीय प्राधिकरणों से संपर्क करें।
- सभी पैकेजिंग सामग्रियों को बच्चों की पहुँच से दूर रखें, क्योंकि पैकेजिंग सामग्रियाँ बच्चों के लिए खतरनाक हो सकती हैं।
  - यदि कोई बच्चा अपने सिर पर बैग रख लेता है, तो बच्चे का दम घुट सकता है।
- खतरा: बच्चे के फंसने का जोखिम। अपने पुराने रेफ्रिजरेटर या फ्रीज़र को फेंकने से पहले:
  - दरवाज़े को निकाल दें।
  - शेल्फ को सही जगह रखें ताकि बच्चे आसानी से अंदर न चढ़ सकें।







## उचित उपयोग के लिए अतिरिक्त युक्तियाँ

- बिजली की खराबी होने की स्थिति में, अपनी इलेक्ट्रिक कंपनी के स्थानीय कार्यालय को फ़ोन करके पूछें कि बिजली कितनी देर तक बंद रहेगी।
  - एक या दो घंटों में सुधार ली जाने वाली अधिकतर बिजली खराबियाँ आपके रेफ्रिजरेटर तापमानों को प्रभावित नहीं करेंगी। हालाँकि, बिजली न होने पर आपको दरवाज़ा बार-बार नहीं खोलना चाहिए।
  - लेकिन अगर बिजली 24 घंटे से अधिक समय तक नहीं आती है, तो सभी फ़ोजन खाद्य पदार्थों को निकालें और फेंक दें।
- रेफ्रिजरेटर संभवतः लगातार काम न कर सके (फ़ोजन सामग्रियों में गरमाहट आ सकती है या फ़ोजन कंपार्टमेंट में तापमान बहुत गर्म हो सकता है) यदि इसे किसी ऐसे स्थान पर लंबे समय के लिए रखा जाए जहाँ का परिवेशी वायु तापमान उस तापमान से लगातार कम हो जिसमें काम करने के लिए इस उपकरण को तैयार किया गया है।
- विशेष खाद्य पदार्थों के मामले में, उन्हें प्रशीतन के तहत रखने से उनके गुणों के संरक्षण पर बुरा असर हो सकता है।
- आपका उपकरण तुषार मुक्त है, जिसका अर्थ है कि अपने उपकरण को मैन्युअल रूप से विहिमीकृत करने की आवश्यकता नहीं है। यह स्वचालित रूप से हो जाएगा।
- विहिमीकरण के दौरान तापमान में बढ़ोतरी ISO अपेक्षाओं का अनुपालन करती है। अगर आप उपकरण के विहिमीकरण के दौरान फ़ोजन खाद्य पदार्थ के तापमान में अनावश्यक वृद्धि से बचना चाहते हैं, तो फ़ोजन खाद्य पदार्थ को समाचारपत्र की कई परतों में लपेट दें।
- उन जमे भोजनों को फिर न जमाएँ जो पूरी तरह पिघल चुके हैं।





## सुरक्षा जानकारी

- दो सितारा चिन्ह वाले दो सितारा खंड (खंडों) या कंपार्टमेंट (कंपार्टमेंट्स) का तापमान, (\*\*\*) अन्य फ्रीजर कंपार्टमेंट (कंपार्टमेंट्स) से थोड़ा अधिक होता है।  
दो सितारा खंड या कंपार्टमेंट निर्देश पर और/या सुपुर्द करते समय की स्थिति पर आधारित होते हैं।

### एनर्जी सेविंग टिप्स

- पर्याप्त हवादार वाले एक ठंडे, शुष्क कमरे में उपकरण स्थापित करें। सुनिश्चित करें कि यह सीधे सूर्य की रोशनी के संपर्क में नहीं आए और इसे कभी भी गर्मी के सीधे स्रोत (उदाहरण के लिए रेडिएटर) के पास नहीं रखें।
- ऊर्जा दक्षता के लिए किसी भी छेद और गिल को अवरुद्ध करने की सिफारिश नहीं की जाती है।
- उपकरण में रखने से पहले गर्म भोजन को ठंडा होने दें।
- जमे हुए भोजन को पिघलाने के लिए रेफ्रिजरेटर में रखें। फिर आप रेफ्रिजरेटर में भोजन को ठंडा करने के लिए जमे हुए उत्पादों के कम तापमान का उपयोग कर सकते हैं।
- रेफ्रिजरेटर में खाना रखने या निकालने के दौरान बहुत लंबे समय तक इसका दरवाजा खुला न रखें। दरवाजा खुला रहने का समय जितना कम होगा, फ्रीजर को ठंडा होने में उतना ही कम समय लगेगा।
- रेफ्रिजरेटर को पीछे और किनारों के आस-पास कुछ दूरी पर रखने की सिफारिश की जाती है। इससे बिजली की खपत घटने और आपके ऊर्जा बिल को कम रखने में सहायता मिलेगी।





- ऊर्जा के सबसे कुशल उपयोग के लिए, निर्माता द्वारा बताए गए स्थानों पर सभी आंतरिक फ़िटिंग जैसे बास्केट, ड्रॉवर, शेल्फ़ को रखें।

## यह उपकरण केवल घरेलू या इसी प्रकार के स्थानों पर उपयोग किए जाने के लिए बनाया गया है, जैसे कि

- दुकानों, कार्यालयों और अन्य कार्यस्थलों में कर्मचारियों के लिए बने रसोईघरों में;
- फ़ार्म हाउस में और होटलों, मोटलों और अन्य आवासीय स्थानों पर क्लाइंट द्वारा;
- विश्राम और खान-पान वाले परिवेश में;
- केटरिंग और इसी प्रकार के गैर-खुदरा स्थानों पर।

## WEEE के बारे में निर्देश



इस उत्पाद का सही निपटान (अपशिष्ट इलेक्ट्रिकल एवं इलेक्ट्रॉनिक उपकरण) (पृथक संग्रहण प्रणालियों वाले देशों में लागू)

इस उत्पाद, सहायक उपकरणों या इसके दस्तावेजों पर स्थित चिह्नांकन दर्शाता है कि इस उत्पाद, इसके इलेक्ट्रॉनिक सहायक उपकरणों (जैसे चार्जर, हैडसेट, USB केबल) का जीवनकाल समाप्त होने पर उनका निपटान अन्य घरेलू कचरे के साथ नहीं किया जाना चाहिए। अनियंत्रित अपशिष्ट निपटान से पर्यावरण और मनुष्यों को होने वाले नुकसान को रोकने के लिए, कृपया इन आइटम को अन्य प्रकार के कचरे से अलग कर दें और सामग्री संसाधनों के दीर्घकालिक पुनः उपयोग को बढ़ावा देने के लिए उन्हें जिम्मेदारी से रिसाइकल करें।

सुरक्षित निपटान और रिसाइकल करने के बारे में अधिक जानकारी के लिए हमारी वेबसाइट [www.samsung.com/in/support](http://www.samsung.com/in/support) पर जाएँ या नीचे दिए हमारे हेल्पलाइन नंबर - 1800 40 SAMSUNG (1800 40 7267864) पर संपर्क करें।



## स्थापना

इस रेफ्रिजरेटर की उचित स्थापना और इसके उपयोग से पहले दुर्घटनाओं की रोकथाम सुनिश्चित करने के लिए इन निर्देशों का ध्यानपूर्वक पालन करें।

### ⚠ चेतावनी

- रेफ्रिजरेटर का उपयोग इस निर्देश पुस्तिका में वर्णित नियत उद्देश्य के लिए ही करें।
- किसी भी प्रकार की सर्विसिंग केवल योग्यता-प्राप्त तकनीशियनों द्वारा की जानी चाहिए।
- स्थानीय विनियमों के अनुपालन में उत्पाद पैकेजिंग सामग्री का निपटान।

## रेफ्रिजरेटर एक नज़र में

### 📖 नोट

मॉडल और देश के आधार पर, रेफ्रिजरेटर की वास्तविक छवि और प्रदान किए गए हिस्से भिन्न हो सकते हैं।

ऑटो आइस मेकर मॉडल

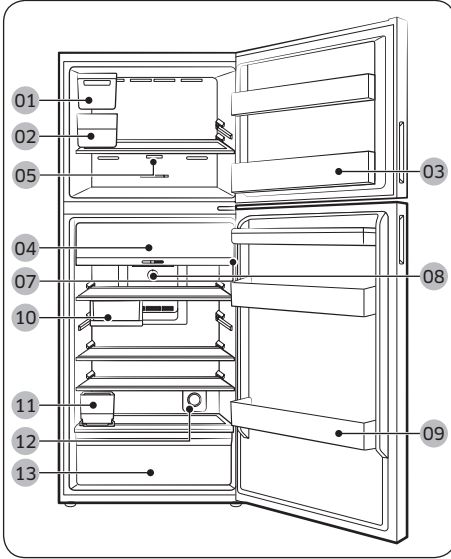

डिस्पेंसर मॉडल

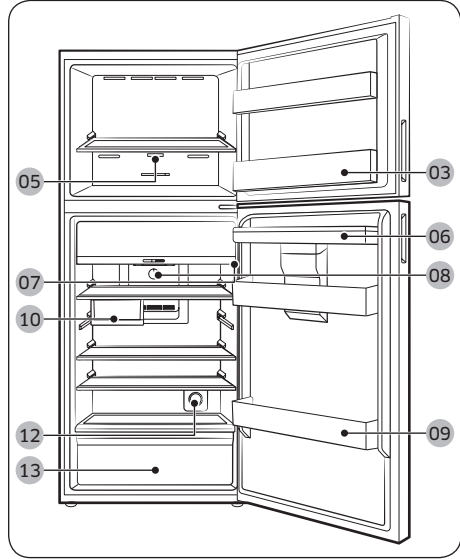



01 ऑटो आइस मेकर \*\*\*

02 आइस बकेट \*\*\*

03 फ्रीजर डोर बिन

04 ऑप्टिमल फ्रेश जोन \*

05 मुख्य पैनल (एनालॉग - फ्रीजर) \*

06 डिस्पेंसर के लिए पानी की टंकी \*\*

07 मुख्य पैनल (डिजिटल - फ्रीज) \*

08 मुख्य पैनल (एनालॉग - फ्रीज) \*

09 फ्रिज डोर बिन

10 मल्टी ट्रे \*

11 ऑटो आइस मेकर के लिए पानी की टंकी \*\*\*

12 एक्टिव फ्रेश फिल्टर \*

13 वेजिटेबल ड्रॉर

\* सिर्फ उपयुक्त मॉडल

\*\* केवल डिस्पेंसर मॉडल

\*\*\* सिर्फ ऑटो आइस मेकर मॉडल

### फ्रीजर कंपार्टमेंट में स्टोरेज के लिए अधिक जगह सुरक्षित करने के लिए

एक या एक से ज्यादा वैकल्पिक एक्सेसरीज़ जैसे कि शेल्फ (या शेल्वज़), ट्विस्ट आइस मेकर (मेकर्स), आइस स्टोरेज बिन (बिन्स), आइस बकेट (बकेट्स) और उनके सपोर्ट को हटा दें, जिनमें से सभी को बिना टूल के मैनुअल रूप से हटाया जा सकता है।

- ये वैकल्पिक सहायक उपकरण ऊष्मीय और यांत्रिक प्रदर्शन को प्रभावित नहीं करते हैं।
- फ्रीजर का घोषित भंडारण आयतन उन वैकल्पिक एक्सेसरीज़ की गैर-मौजूदगी पर आधारित है।
- सर्वोत्तम ऊर्जा दक्षता के लिए, सुनिश्चित करें कि सभी शेल्वज़ और ड्रॉज़ अपने मूल स्थान पर रखे गए हैं।

### लोड लिमिट इंडिकेटर (केवल उपयुक्त मॉडल)

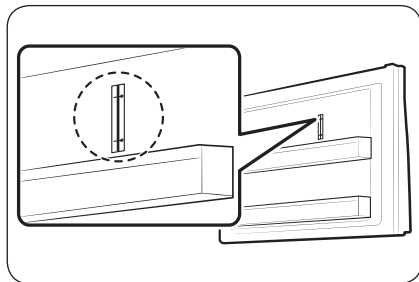

रेफ्रिजरेटर में फ्रीजर कंपार्टमेंट के ऊपर दाईं ओर एक लोड लिमिट इंडिकेटर होता है।

#### ⚠ सावधान

- लोड लिमिट इंडिकेटर से अधिक खाद्य पदार्थ न रखें। अन्यथा, ऊर्जा दक्षता प्रभावित हो सकती है।



# स्थापना

## चरण-दर-चरण स्थापना

### चरण 1 कोई एक साइट चुनें

स्थान की आवश्यकताएँ:

- ठोस, समतल सतह बगैर किसी प्रकार के कार्पेट या फ्लोरिंग के जो कि वेंटिलेशन को बाधित कर सकते हैं
- सीधी धूप से दूर
- दरवाज़ा खोलने और बंद करने के लिए पर्याप्त जगह
- गर्मी के स्रोत से दूर
- रख-रखाव और सर्विसिंग के लिए जगह
- तापमान सीमा: 10 °C से 43 °C के बीच

प्रभावी तापमान सीमा

रेफ्रिजरेटर को इस प्रकार डिज़ाइन किया गया है कि यह अपनी श्रेणी रेटिंग में निर्दिष्ट तापमान सीमा में सामान्य रूप से काम करे।

श्रेणी	प्रतीक	परिवेशी तापमान सीमा (°C)	
		IEC 62552 (ISO 15502)	ISO 8561
विस्तृत परिमित	SN	+10 से +32 तक	+10 से +32 तक
परिमित	N	+16 से +32 तक	+16 से +32 तक
उपोष्णकटिबंधीय	ST	+16 से +38 तक	+18 से +38 तक
उष्णकटिबंधीय	T	+16 से +43 तक	+18 से +43 तक

### नोट

रेफ्रिजरेटर का कूलिंग प्रदर्शन और बिजली उपभोग परिवेशी तापमान, दरवाज़ा खुलने की आवृत्ति, रेफ्रिजरेटर के स्थान से प्रभावित हो सकता है। हम तापमान सेटिंग को उपयुक्ततानुसार समायोजित करने की अनुशंसा करते हैं।

क्लीयरेंस

स्थापना के लिए स्थान की आवश्यकताओं के बारे में जानने के लिए नीचे प्रदान चित्र और तालिका देखें।

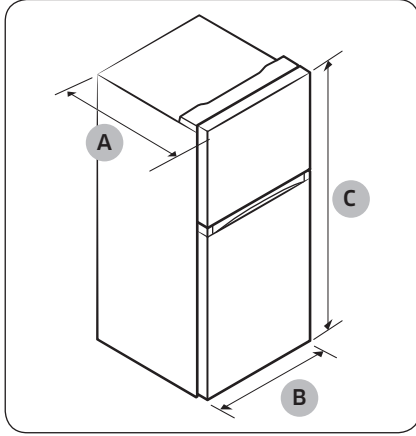

मॉडल	RT31	RT35	RT38
गहराई "A"	647	709	672
चौड़ाई "B"	600	600	700
ऊँचाई "C"	1715	1715	1715

(यूनिट: mm)

मॉडल	RT42	RT47
गहराई "A"	672	717
चौड़ाई "B"	700	700
ऊँचाई "C"	1785	1825

(यूनिट: mm)

स्थापना

## स्थापना

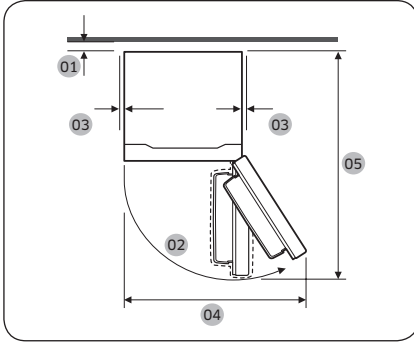

	RT31	RT35	RT38
01	50 mm से अधिक की सिफारिश की जाती है		
02	115° (फ्रीज़र) / 115° (फ्रिज)		
03	कम से कम 50 mm		
04	850	850	1006
05	1201	1263	1311

(यूनिट: mm)

	RT42	RT47
01	50 mm से अधिक की सिफारिश की जाती है	
02	115° (फ्रीज़र) / 115° (फ्रिज)	
03	कम से कम 50 mm	
04	1006	1006
05	1311	1356

(यूनिट: mm)

### चरण 2 अंतर (केवल उपयुक्त मॉडल)

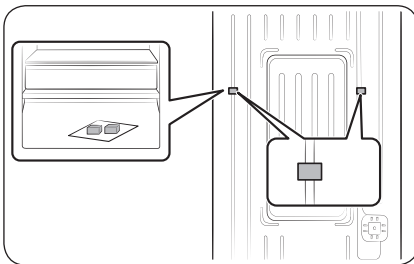

1. दरवाज़ा खोलें और प्रदान किए गए स्पेसर्स को खोजें (x2)।
2. दोनों स्पेसर्स को पैक से निकालें और उन्हें प्रदर्शित तरीके से रेफ्रिजरेटर के पिछले हिस्से में लगा दें। वे पिछली दीवार में वायु संचारित करने में मदद करते हैं और ऊर्जा खपत बचाते हैं।



### चरण 3 सतह

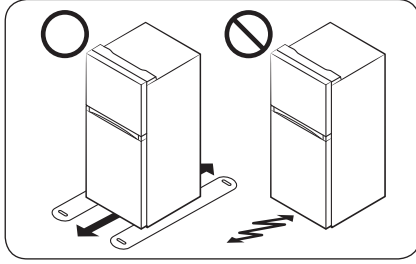

- रेफ्रिजरेटर को इंस्टॉल करने वाली सतह को पूरी तरह से लोड किए गए रेफ्रिजरेटर या लगभग 90 kg को सपोर्ट देना चाहिए।
- फ़र्श की सुरक्षा के लिए, रेफ्रिजरेटर के प्रत्येक पाँव के नीचे कार्डबोर्ड का एक बड़ा टुकड़ा रख दें।
- रेफ्रिजरेटर के अपने अंतिम स्थान पर आ जाने के बाद, इसे तब तक न हिलाएँ जब तक फ़र्श की सुरक्षा के लिए ऐसा करना आवश्यक न हो। अगर आपको करना ही पड़े तो मोटे कागज़ या कपड़ा जैसे कि पुरानी दरी का उपयोग गति पथ के साथ करें।

# स्थापना

## चरण 4 समतलीकरण पाया को समायोजित करें

### ⚠ सावधान

- इंस्टॉल होने पर, रेफ्रिजरेटर को सपाट, ठोस फर्श पर लेवलिंग करना चाहिए। रेफ्रिजरेटर की लेवलिंग न करने से रेफ्रिजरेटर को नुकसान या बाह्य चोट लग सकती है।
- रेफ्रिजरेटर के खाली होने पर लेवलिंग करनी चाहिए। सुनिश्चित करें कि कोई भी खाद्य पदार्थ रेफ्रिजरेटर के अंदर न हो।
- सुरक्षा कारणों से, सामने के हिस्से को पीछे के हिस्से के मुकाबले थोड़ा ऊपर रखें। रेफ्रिजरेटर को सामने के पैरों पर विशेष स्कू (लेवलर) का उपयोग करके लेवल करें। लेवलर को घुमाने के लिए फ्लैट-हेड स्कूड्राइवर का उपयोग करें।

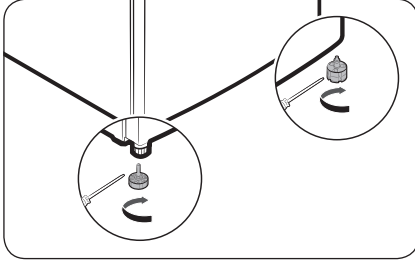

लेवलिंग फीट को मैनुअल रूप से समायोजित करके रेफ्रिजरेटर का लेवल करें। पोजीशन को नीचे करने के लिए लेवलिंग फीट को क्लॉकवाइज घुमाएं या ऊपर उठाने के लिए एंटीक्लॉकवाइज घुमाएं। सुरक्षा कारणों से, सामने के हिस्से को पीछे के हिस्से के मुकाबले थोड़ा ऊपर रखें।

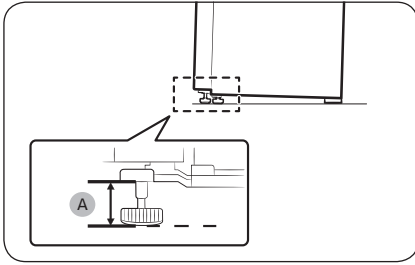

फीट को दिखाए गए अनुसार फर्श से 41 mm (A) पर छोड़ें।



---

## चरण 5 आरंभिक सेटिंग

---

निम्न चरणों को पूरा करने पर, रेफ्रिजरेटर पूरी तरह से संचालनीय हो जाना चाहिए।

1. रेफ्रिजरेटर को चालू करने के लिए बिजली के प्लग को दीवार पर लगे सॉकेट में लगाएँ।
2. दरवाज़ा खोलें, और देखें कि अंदरूनी लाइट जले हैं या नहीं।
3. तापमान को सबसे ठंडे तापमान पर सेट करें, और लगभग एक घंटे तक प्रतीक्षा करें। फिर, फ्रीज़र थोड़ा ठंडा हो जाएगा और मोटर आराम से चलने लगेगी।
4. रेफ्रिजरेटर के तय तापमान पर पहुँचने तक प्रतीक्षा करें। अब रेफ्रिजरेटर उपयोग के लिए तैयार है।

---

## चरण 6 अंतिम जाँच

---

इंस्टॉलेशन पूरा हो जाने पर, इसकी पुष्टि करें:

- रेफ्रिजरेटर का प्लग बिजली के आउटलेट में लगा हो और रेफ्रिजरेटर उचित ढंग से ग्राउंड किया गया हो।
- रेफ्रिजरेटर सपाट, समतल सतह पर स्थापित हो तथा दीवार या कैबिनेट से पर्याप्त दूरी पर हो।
- रेफ्रिजरेटर समतल हो और फर्श पर मज़बूती से स्थापित हो।
- दरवाज़ा बिना रोक टोक खुलता और बंद होता हो, दरवाज़ा खुलने पर अंदरूनी लाइट स्वचालित रूप से जल जाते हों।



# परिचालन

## मेन पैनेल

### फ्रिज - डिजिटल

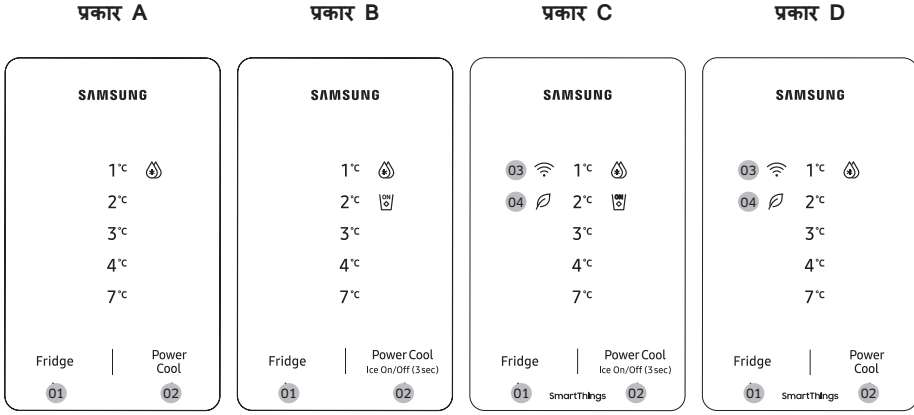

01 Fridge (फ्रिज)

02 Power Cool (पाँवर कुल) /  
Ice On/Off (आइस ऑन/ऑफ) (3 सेकंड) \*

03 नेटवर्क कनेक्शन इंडिकेटर \*

04 AI Energy Mode \*

\* सिर्फ उपयुक्त मॉडल

#### नोट

अगर आप अक्सर दरवाजा खोलते हैं या रेफ्रिजरेटर में बड़ी मात्रा में खाद्य पदार्थों को रखते हैं, तो रेफ्रिजरेटर का तापमान बढ़ सकता है। अगर ऐसा होता है, तो तापमान डिस्प्ले करने वाली सभी LED तब तक ब्लिंक करती हैं जब तक कि रेफ्रिजरेटर निर्दिष्ट तापमान सेटिंग पर वापस नहीं आ जाता। अगर ज़्यादा समय तक चमकता रहता है, तो तकनीकी सहायता के लिए स्थानीय Samsung सेवा केंद्र से संपर्क करें।



- जब तापमान डिस्प्ले ब्लिंक कर रहा हो, तब अलार्म बज सकता है। अलार्म बंद करने के लिए, डिस्प्ले पर किसी भी बटन को टैप करें।
- अगर आप दरवाजा खोलते हैं जबकि तापमान डिस्प्ले ब्लिंक कर रहा होता है, तो आंतरिक लाइट लगभग एक मिनट के लिए ब्लिंक करती है।



## 01 फ्रिज

<b>Fridge (फ्रिज)</b>	<p>वांछित फ्रिज तापमान का चयन करने के लिए <b>Fridge (फ्रिज)</b> दबाएँ।</p> <p><b>⚠ सावधान</b></p> <ul style="list-style-type: none"> <li>फ्रिज के तापमान को सर्दियों में सबसे कम और गर्मियों में सबसे ज़्यादा पर सेट न करें। इससे कूलिंग परफॉर्मंस में दिक्कत आ सकती है।</li> </ul>
-----------------------	---



## 02 पाँवर कूल / आइस ऑन/ऑफ (3 सेकंड)

<b>Power Cool (पाँवर कूल)</b>	<p><b>Power Cool (पाँवर कूल)</b> को सक्रिय या निष्क्रिय करने के लिए पाँवर कूल को दबाएँ।</p> <ul style="list-style-type: none"> <li>पाँवर कूल पंखे की अधिकतम गति पर ठंडा करने की प्रक्रिया को तेज़ कर देता है। फ्रिज कई घंटों तक पूरी गति से चलता रहता है और फिर पिछले तापमान पर लौट आता है।</li> <li>जब पाँवर कूल सक्रिय होता है, तो पाँवर कूल आइकन (  ) चालू हो जाता है और रेफ्रिजरेटर आपके लिए कूलिंग प्रक्रिया को तेज़ कर देगा।</li> <li>बड़ी मात्रा में भोजन को पूरी तरह से ठंडा करने के लिए, पाँवर कूल को कम से कम 24 घंटे पहले सक्रिय करें।</li> </ul> <p><b>📌 नोट</b></p> <p>पाँवर कूल का उपयोग करने से बिजली की खपत बढ़ जाती है। यदि आपका इसका उपयोग करने का इरादा नहीं है तो इसे ऑफ करना और पिछले तापमान पर लौटना सुनिश्चित करें।</p>
<b>Ice On/Off (आइस ऑन/ऑफ) (सिर्फ प्रकार B, C)</b>	<p>ऑटो आइस मेकर को चालू या बंद करने के लिए <b>Power Cool (पाँवर कूल)</b> को 3 सेकंड तक दबाए रखें।</p> <ul style="list-style-type: none"> <li>जब ऑटो आइस मेकर चालू होता है, तो (  ) आइस मेकर आइकन चालू हो जाता है। ऑटो आइस मेकर डिफॉल्ट रूप से चालू रहता है।</li> <li>हम निम्न स्थितियों में इस फ़ंक्शन को अक्षम करने की अनुशंसा करते हैं: <ul style="list-style-type: none"> <li>- आइस बकेट में पहले से ही बर्फ भरा हो।</li> <li>- आप बिजली की खपत घटाना चाहते हैं।</li> </ul> </li> </ul>

## 03 नेटवर्क कनेक्शन (सिर्फ लागू मॉडल)

आप अपने रेफ्रिजरेटर को SmartThings ऐप पर नियंत्रित और मॉनिटर कर सकते हैं। अधिक जानकारी के लिए, खंड **SmartThings (सिर्फ लागू मॉडल)** देखें।

### 📌 नोट

अगर रेफ्रिजरेटर SmartThings ऐप से कनेक्ट नहीं है, तो दरवाज़ा खोलते ही Wi-Fi (  ) आइकन आपको सचेत करने के लिए ब्लिंक करता है। अगर आप ब्लिंकिंग Wi-Fi (  ) आइकन देखते हैं, तो हम अनुशंसा करते हैं कि आप अपने रेफ्रिजरेटर को SmartThings ऐप से कनेक्ट करें।



# परिचालन

## 04 AI Energy Mode (केवल उपयुक्त मॉडल)

- आइकन तब दिखाई देता है जब AI Energy Mode काम कर रहा होता है। आप SmartThings ऐप में AI Energy Mode को चालू या बंद कर सकते हैं। (सिर्फ लागू मॉडल)

## Wi-Fi को चालू या बंद करना (सिर्फ लागू मॉडल)

Wi-Fi को चालू या बंद करने के लिए, **Fridge (फ्रिज)** को 10 सेकंड के लिए दबाए रखें। Wi-Fi (📶) आइकन Wi-Fi की स्थिति दिखाता है जैसा कि नीचे दिखाया गया है।

- Wi-Fi बंद: Wi-Fi (📶) आइकन 5 सेकंड के लिए ब्लिंक करता है और फिर बंद हो जाता है।
- Wi-Fi चालू: Wi-Fi (📶) आइकन 5 सेकंड के लिए ब्लिंक करता है और फिर 5 सेकंड के लिए चालू हो जाता है।

## 📌 नोट

- रेफ्रिजरेटर को SmartThings ऐप से कनेक्ट करने के लिए आपको Wi-Fi चालू करना होगा।
- अधिक जानकारी के लिए, खंड **SmartThings (सिर्फ लागू मॉडल)** देखें।

## फ्रिज - एनालॉग

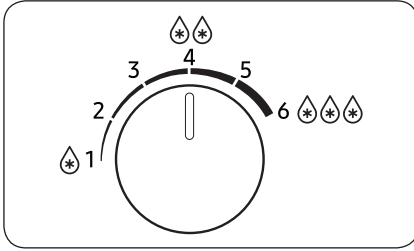

- वांछित तापमान सेट करने के लिए डायल को बाएँ और दाएँ घुमाएँ।
- तापमान बढ़ाने के लिए डायल को बाएँ घुमाएँ और तापमान को कम करने के लिए दाएँ घुमाएँ।

## 📌 नोट

ऑप्टिमल परफॉर्मेंस सुनिश्चित करने के लिए, हम तापमान को 🌡️ पर सेट करने की सलाह देते हैं।

## ⚠ सावधान

- जब कमरे का तापमान 10 °C से कम हो, तो फ्रिज का तापमान ज्यादा (1-2) और 35 °C से ज्यादा होने पर कम (4-6) सेट न करें। इससे कूलिंग परफॉर्मेंस में दिक्कत हो सकती है।

## फ्रीज़र - एनालॉग

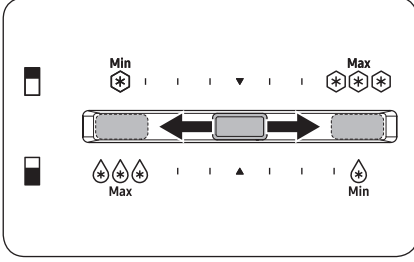

- तापमान बढ़ाने के लिए, तापमान नियंत्रण को बाईं ओर खिसकाएँ।
- तापमान कम करने के लिए, तापमान नियंत्रण को दाईं ओर खिसकाएँ। सर्दियों में, तापमान नियंत्रण को सबसे दाईं सिरे पर खिसकाएँ।

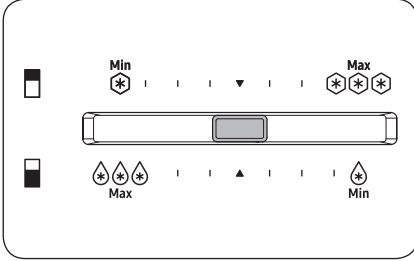

गर्मियों में बर्फ बनाने के लिए (35 °C से ऊपर), फ्रीज़र के तापमान को केंद्र में सेट करें।

### नोट

अगर ऑटो आइस मेकर पर्याप्त बर्फ नहीं बना रहा है, तो तापमान नियंत्रण को दाईं ओर खिसकाएँ।

### सावधान

- सिस्टम की विफलता या भोजन को खराब होने से बचाने के लिए, गर्मियों में तापमान को सबसे दाहिनी ओर (अधिकतम) (35 °C से ऊपर) सेट न करें।
- लिक्विड वाली कांच की बोतलों को फ्रीज़र में स्टोर न करें। काँच की बोतल में द्रव्य जमने पर दरार उत्पन्न हो जाएगी है और यह टूट जाएगी।

# परिचालन

## SmartThings (सिर्फ़ लागू मॉडल)

### स्थापना

Google Play स्टोर, गैलेक्सी ऐप्स या Apple ऐप स्टोर पर जाएं और "SmartThings" खोजें। अपने स्मार्ट डिवाइस पर Samsung Electronics द्वारा प्रदान किए गए SmartThings ऐप को डाउनलोड करके स्थापित करें।

### नोट

- SmartThings ऐप का सपोर्टिंग सॉफ़्टवेयर संस्करण, निर्माता द्वारा उपलब्ध OS सपोर्टिंग नीति के अनुसार बदल सकता है। इसके अलावा, SmartThings ऐप या ऐप जिन फ़ंक्शन को सपोर्ट करते हैं, उनके लिए मौजूदा OS संस्करण पर नई एप्लिकेशन अपडेट नीति उपयोगिता या सुरक्षा कारणों से निलंबित की जा सकती है।
- उपयोगिता या कार्यप्रदर्शन को बेहतर बनाने के लिए, SmartThings ऐप को बिना किसी सूचना के बदला जा सकता है। चूंकि मोबाइल फ़ोन OS संस्करण हर साल अपडेट होते हैं, इसलिए SmartThings भी नवीनतम OS के अनुसार लगातार अपडेट होता रहता है। अगर उपरोक्त वस्तुओं के बारे में आपके कोई प्रश्न हैं, तो कृपया हमसे [st.service@samsung.com](mailto:st.service@samsung.com) पर संपर्क करें
- अनुशंसित एन्क्रिप्शन सिस्टम में WPA/TKIP और WPA2/AES शामिल हैं। कोई भी नए या अमानकीकृत Wi-Fi (वाई-फ़ाई) प्रमाणीकरण प्रोटोकॉल समर्थित नहीं हैं।
- आसपास के वायरलेस संचार वातावरण से वायरलेस नेटवर्क प्रभावित हो सकते हैं।
- यदि आपके इंटरनेट सेवा प्रदाता ने पहचान के लिए आपके PC या मॉडेम का MAC पता पंजीकृत किया है, तो आपका Samsung Smart रेफ्रिजरेटर इंटरनेट से कनेक्ट करने में विफल हो सकता है। यदि ऐसा होता है, तो तकनीकी सहायता के लिए अपने इंटरनेट सेवा प्रदाता से संपर्क करें।
- आपके नेटवर्क सिस्टम की फ़ायरवॉल सेटिंग्स आपके Samsung Smart रेफ्रिजरेटर को इंटरनेट तक पहुंचने से रोक सकती है। तकनीकी सहायता के लिए अपने इंटरनेट सेवा प्रदाता से संपर्क करें। अगर यह आसार बना रहता है, तो स्थानीय Samsung सेवा केंद्र या रिटेलर से संपर्क करें।
- वायरलेस एक्सेस प्वाइंट (AP) सेटिंग्स को कॉन्फ़िगर करने के लिए, AP राउटर का यूजर मैनुअल देखें।
- Samsung Smart Refrigerator IEEE 802.11 b/g/n के साथ Wi-Fi 2.4 GHz और Soft-AP प्रोटोकॉल दोनों का समर्थन करता है। (IEEE 802.11 n अनुशंसित है।)
- अनधिकृत Wi-Fi (वाई-फ़ाई) वायरलेस राउटर लागू Samsung Smart रेफ्रिजरेटर से कनेक्ट होने में विफल हो सकते हैं।





## Samsung खाता

ऐप का उपयोग करने के लिए आपको अपने Samsung खाते को पंजीकृत करना होगा। अगर आपके पास Samsung का खाता नहीं है, तो निःशुल्क Samsung का खाता बनाने के लिए ऐप के ऑन-स्क्रीन निर्देशों का पालन करें।

### शुरू करना

जिस डिवाइस को आप कनेक्ट करना चाहते हैं उसे चालू करें, अपने फ़ोन पर SmartThings ऐप खोलें, और फिर नीचे दिए गए निर्देशों का पालन करें।

यदि एक नया डिवाइस मिला है बताने वाला कोई पॉप-अप आता है, तो **ADD NOW (अभी जोड़ें)** टैप करें। यदि कोई पॉप-अप प्रकट नहीं होता है, तो + बटन टैप करें, और फिर आप उपलब्ध उपकरणों की सूची से उस डिवाइस का चयन करें जिसे कनेक्ट करना चाहते हैं।

यदि आपका डिवाइस उपलब्ध उपकरणों की सूची में नहीं है, तो **Supported Devices (समर्थित डिवाइस)** पर टैप करें, डिवाइस प्रकार (रेफ्रिजरेटर) का चयन करें, और उसके बाद विशिष्ट डिवाइस मॉडल का चयन करें। अपने डिवाइस को सेट अप करने के लिए ऐप में दिए गए निर्देशों का पालन करें। एक बार सेटअप पूरा हो जाने पर, आपका रेफ्रिजरेटर आपके **Devices (डिवाइस)** स्क्रीन पर "कार्ड" के रूप में दिखाई देगा।

## रेफ्रिजरेटर ऐप

### एकीकृत नियंत्रण

आप घर पर और काम के समय अपने रेफ्रिजरेटर की निगरानी और उसका नियंत्रण कर सकते हैं।

- SmartThings डैशबोर्ड पर रेफ्रिजरेटर आइकन टैप करें या डैशबोर्ड के निचले भाग में स्थित डिवाइस आइकन पर टैप करें और फिर रेफ्रिजरेटर पेज खोलने के लिए रेफ्रिजरेटर "कार्ड" टैप करें।
- संचालन की स्थिति या अपने रेफ्रिजरेटर से संबंधित नोटिफिकेश की जाँच करें और फिर यदि आवश्यक हो तो विकल्प या सेटिंग्स बदलें।

### नोट

हो सकता है कि रेफ्रिजरेटर के कुछ विकल्प या सेटिंग्स रिमोट कंट्रोल के लिए उपलब्ध नहीं हो।



# परिचालन

श्रेणी	आइटम	विवरण
निगरानी	फ्रिज का तापमान	फ्रिज के वर्तमान तापमान सेटिंग को प्रदर्शित करता है।
	उर्जा निगरानी	पिछले 180 दिनों के लिए रेफ्रिजरेटर की संचित बिजली की खपत की जांच करता है।
फंक्शंस	पॉवर कूल	आप पॉवर कूल चालू या बंद कर सकते हैं और वर्तमान सेटिंग्स की जांच कर सकते हैं।
अलार्म	असामान्य रूप से उच्च तापमान	यह अलार्म तब ट्रिगर होता है जब फ्रिज में असामान्य रूप से उच्च तापमान होता है।
	दरवाज़ा खोलना	अगर फ्रिज या फ्रीज़र का दरवाज़ा 2 मिनट से ज्यादा समय तक खुला रहता है तो यह अलार्म ट्रिगर हो जाता है।
AI Energy Mode (केवल उपयुक्त मॉडल)		आप SmartThings ऐप के एनर्जी मेनू में जाकर AI Energy Mode को चालू या बंद कर सकते हैं। आप SmartThings ऐप पर AI Energy Mode की स्थिति देख सकते हैं। कुछ मॉडलों पर, मुख्य पैनल पर  आइकन यह इंगित करने के लिए दिखाई देता है कि AI Energy Mode काम कर रहा है। (सिर्फ लागू मॉडल) AI Energy Mode को चालू करने से बिजली की खपत कम होती है, लेकिन इससे कुलिंग परफॉरमेंस भी कम हो सकती है।

## विशेष सुविधाएँ

आपके रेफ्रिजरेटर की वास्तविक छवि और विशेष फंक्शन, मॉडल और देश के अनुसार भिन्न हो सकते हैं।

### बर्फ बनाना (केवल उपयुक्त मॉडल)

ट्विस्ट आइस मेकर (केवल उपयुक्त मॉडल)

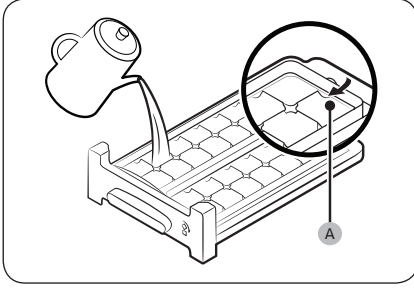

1. फ्रीजर का दरवाजा खोलें और आइस ट्रे को सरका कर खोलें।
2. ट्रे के पिछले अंदरूनी हिस्से में चिह्नित **अधिकतम स्तर (A)** तक ट्रे में पानी भर दें।
3. ट्रे को वापस उसके स्थान पर सरका दें।

#### नोट

बर्फ जमाने में लगने वाला समय आपकी तापमान सेटिंग पर निर्भर करता है।

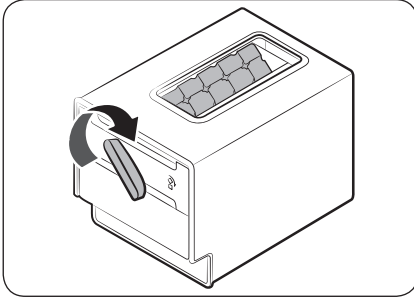

#### नोट

- सुनिश्चित करें कि आइस क्यूब संग्रहण डिब्बा आइस ट्रे के नीचे रखा गया हो।
- आइस क्यूब्स निकालने के लिए, आइस ट्रे के हैंडल को दाहिनी ओर घुमाएँ ताकि आधे आइस क्यूब्स बिन में खाली हो जाएँ। फिर, इसे बाएँ मोड़े ताकि शेष भी बाहर निकल आए।
- बिन को बाहर निकालने के लिए, उसे आगे की ओर खींचें।
- अगर ट्विस्ट आइस मेकर शेल्फ के नीचे फिट नहीं होता है तो उसे फ्रीजर शेल्फ पर रखें।

# परिचालन

ऑटो आइस मेकर के लिए पानी की टंकी (सिर्फ लागू मॉडल)

वॉटर टैंक को भरने के लिए (केवल उपयुक्त मॉडल)

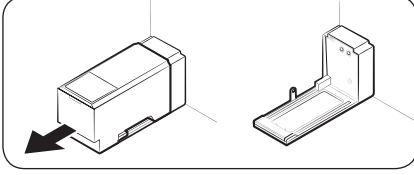

पहली बार उपयोग के लिए, पानी की टंकी अंदर से साफ़ करें और फिर अच्छी तरह सूखा दें।

1. हैंडल को दोनों हाथों से पकड़ें और फिर उसे निकालने के लिए आगे की ओर खींचें।

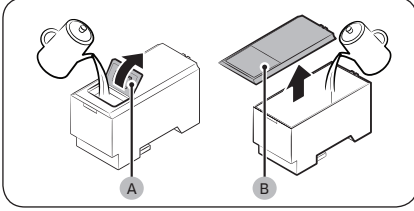

2. ढक्कन (A) या पूरा कवर (B) खोलें और टैंक को पानी से भर दें।

### ⚠ सावधान

अधिकतम लाइन से ज्यादा नहीं भरें। पानी भर कर बाहर निकलने लगता है।

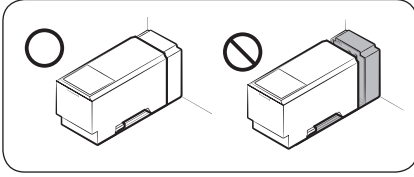

3. पानी की टंकी को दोबारा डालें और इसे डिस्पेंसर मैकेनिज़्म में फिट करें। यह सुनिश्चित करें कि कवर पर ढक्कन सामने की ओर हो।

### ⚠ सावधान

- सुनिश्चित करें कि पानी की टंकी शेल्फ़ में फिट हो जाए। अन्यथा, पानी की टंकी संभवतः ठीक ढंग से काम नहीं करे।
- पानी की टंकी को केवल पीने के पानी जैसे कि मिнерल वॉटर या शुद्धीकृत पानी से भरें। दूसरे लिक्विड का उपयोग न करें।
- भरी हुई पानी की टंकी भारी होती है और इसलिए भरी हुई टंकी को हिलाते समय सावधानी बरतें। टंकी के गिरने पर शारीरिक चोट लग सकती है।
- आंतरिक पंप को स्वयं खोलने का प्रयास नहीं करें। अगर भीतरी पंप क्षतिग्रस्त हो जाता है या पानी की टंकी से अलग हो जाता है, तो ऑटो आइस मेकर काम नहीं करता है।

### 📌 नोट

अगर आप ऑटो आइस मेकर का उपयोग नहीं कर रहे हैं, तो आप ज्यादा स्टोरेज स्पेस के लिए पानी की टंकी को हटा सकते हैं।

ऑटो आइस मेकर (सिर्फ लागू मॉडल)

रेफ्रिजरेटर में एक आइस मेकर है जो स्वतः बर्फ निकालता है।

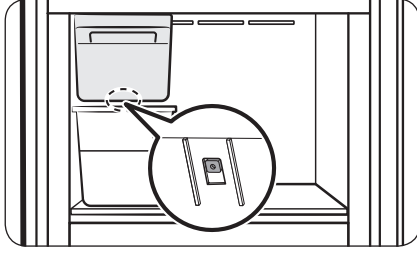
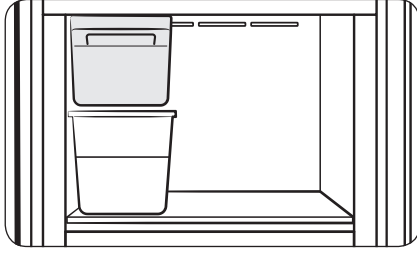

#### प्रथम-उपयोग के लिए

- पानी की टंकी भर दें और आइस मेकर को 1-2 दिनों के लिए बर्फ बनाने दें।
- जल आपूर्ति प्रणाली से अशुद्धियाँ हटाने के लिए पहला 1-2 बकेट बर्फ फेंक दें।

#### मूल्यांकन

अगर ऑटो आइस मेकर बर्फ नहीं बनाता है, तो आइस बकेट को हटा दें और ऑटो आइस मेकर ठीक से काम कर रहा है या नहीं यह जांचने के लिए टेस्ट बटन दबाएँ।

#### ⚠ सावधान

- ऑटो आइस मेकर चालू होने पर, जब आप आइस बकेट हटाते हैं तब भी रेफ्रिजरेटर बर्फ बनाता रहेगा। अगर आप ऑटो आइस मेकर का उपयोग नहीं करने जा रहे हैं, तो इसे बंद करना सुनिश्चित करें।
- जब रेफ्रिजरेटर बिजली चले जाने के बाद फिर से बिजली आपूर्ति प्राप्त करता है, तो आइस बकेट में पिघली हुई या जमी क्यूब्स आइस हो सकती हैं, जिसके कारण आइस मेकर सही तरह से काम करना बंद कर सकता है। ऐसा होने से रोकने के लिए, रेफ्रिजरेटर का उपयोग करने से पहले आइस बकेट को खाली करना सुनिश्चित करें।
- आइस मेकर में उंगलियाँ या अन्य वस्तुएँ न डालें। ऐसा करने से आपको चोट लग सकती है या संपत्ति की क्षति हो सकती है।
- सब्लिमेशन के कारण, फ्रिजर में अधिक समय से रखी बर्फ छोटी होती जाती है और फिर बर्फ का ढेर जम जाता है इसलिए, अगर आपको बर्फ का उपयोग करने में काफी समय लगता है, तो बर्फ बनाने वाले यंत्र को बंद कर दें।

#### 📌 नोट

अगर आप ऑटो आइस मेकर का उपयोग नहीं कर रहे हैं, तो आप ज़्यादा स्टोरेज स्पेस के लिए आइस बकेट को हटा सकते हैं।

## परिचालन

### ऑप्टिमल फ्रेश ज़ोन (सिर्फ़ लागू मॉडल)

ऑप्टिमल फ्रेश ज़ोन एक स्वतंत्र रूप से नियंत्रित डिब्बा है जिसमें आप इष्टतम तापमान पर विभिन्न वस्तुओं को स्टोर करके रख सकते हैं।

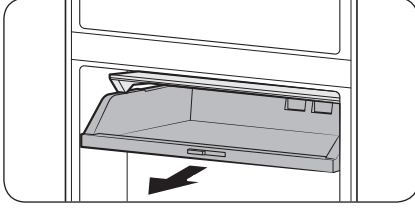

ऑप्टिमल फ्रेश ज़ोन के निचले हिस्से को पकड़ें और आइटम्स को स्टोर करने या बाहर निकालने के लिए खींचें।

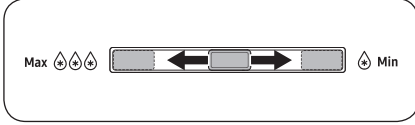

आप ऑप्टिमल फ्रेश ज़ोन के तापमान को समायोजित कर सकते हैं।

- तापमान बढ़ाने के लिए, तापमान नियंत्रण को दाईं ओर खिसकाएँ।
- तापमान कम करने के लिए, तापमान नियंत्रण को बाईं ओर खिसकाएँ।

### वॉटर डिस्पेंसर (सिर्फ़ लागू मॉडल)

वॉटर डिस्पेंसर के द्वारा आप रेफ्रिजरेटर का दरवाजा खोले बिना ही पानी प्राप्त कर सकते हैं। उपयोग से पहले पानी की टंकी को पीने के पानी से भर देना चाहिए।

पानी की टंकी को पीने के पानी से भरने के लिए

दरवाज़ा खोलो और दरवाज़े के बिन एरिया में स्थित पानी की टंकी का पता लगाओ।

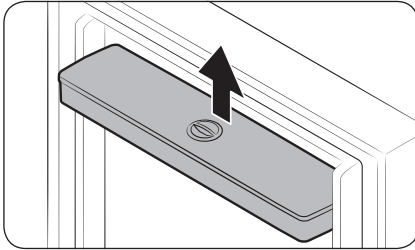

1. पानी की टंकी के दोनों किनारों को पकड़ें और निकालने के लिए उठाएँ।

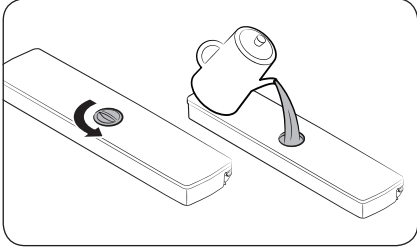

2. पानी की टंकी को पीने के पानी से भर दें। कैप हटाएँ और पानी उड़ेलें।

#### 📌 नोट

पहली बार पानी की टंकी का उपयोग करने से पहले, पानी की टंकी को अच्छी तरह से साफ कर लें, खासकर नोजल को। पानी की टंकी और नोजल की नियमित रूप से सफाई करें।

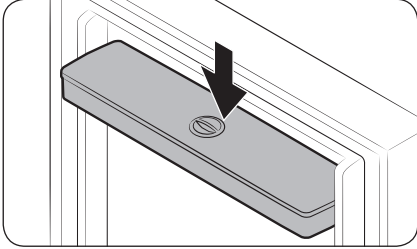

3. पानी की टंकी को फिर से लगाएँ और दरवाज़ा को बंद कर दें। सुनिश्चित करें कि पानी की टंकी का जल निकास सामने की तरफ हो।

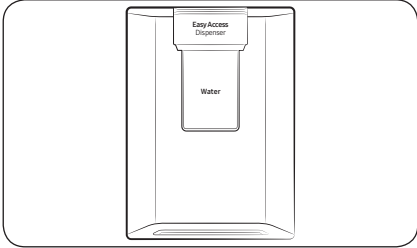

4. पानी के गिलास को डिस्पेंसर के जल निकास के नीचे रखें, और पानी निकालने के लिए डिस्पेंसर लीवर को आहिस्ते से दबाएँ।

#### ⚠️ सावधान

- वॉटर डिस्पेंसर पीने का पानी वितरित करने के लिए डिज़ाइन किया गया है। पानी की टंकी को केवल पीने के पानी से भरें। किसी अन्य द्रव्य से न भरें।
- पानी की टंकी को ज़्यादा नहीं भरें, इसके कारण पानी बह कर निकल सकता है।
- पानी की टंकी को दरवाज़ा से बाहर निकाले बगैर पानी भरने का प्रयास नहीं करें।
- सुनिश्चित करें कि पानी की टंकी ठीक तरह से स्थापित हो।
- पानी की टंकी के बिना रेफ्रिजरेटर का प्रयोग न करें। इससे प्रदर्शन और कार्यकुशलता कम हो सकती है।
- पानी का छलकना रोकने के लिए, सुनिश्चित करें कि गिलास डिस्पेंसर लीवर की सीध में हो।

#### 📌 नोट

अधिक जगह प्राप्त करने के लिए, आप पानी की टंकी का उपयोग खाद्य पदार्थ रखने के लिए कर सकते हैं। ऐसी स्थिति में, टंकी का ढक्कन निकाल दें।



# रखरखाव

## प्रबंधन और देखभाल

### शेल्फ (फ्रिज/फ्रीजर)

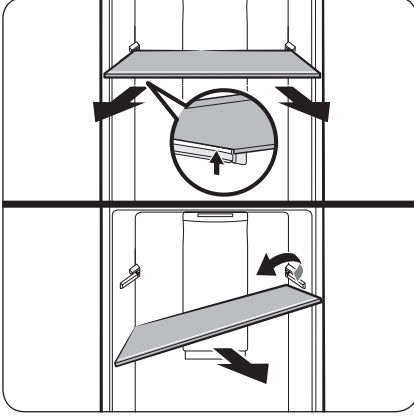

शेल्फ को निकालने के लिए, उसे दोनों हाथों से पकड़ें और पीछे के हुक से छुड़ाने के लिए उसे उठाएँ। फिर इसे एक तरफ झुकाएँ और इसे बाहर खींच लें।

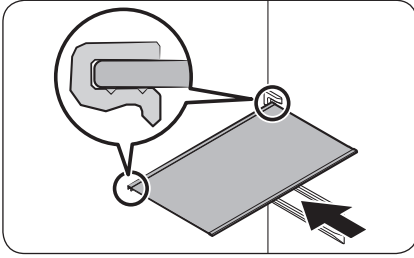

शेल्फ डालने से पहले, शेल्फ के पिछले हिस्से के आकार को चेक करें। फिर, शेल्फ को हटाने के उल्टे क्रम में डालें।

#### ⚠ सावधान

- शेल्फ सही ढंग से डाला जाना चाहिए। इसे उल्टा या सामने से पीछे की तरफ न डालें।
- शेल्फ भारी होती है, इसलिए उन्हें हैंडल करते समय सावधान रहें।

### वेजिटेबल ड्रॉ

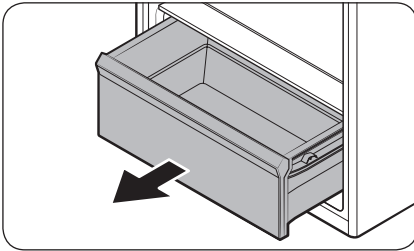

ड्रॉ के सामने वाले हिस्से को धीरे से ऊपर उठाएँ और बाहर की ओर खिसकाएँ।



## वेजिटेबल शेल्फ़

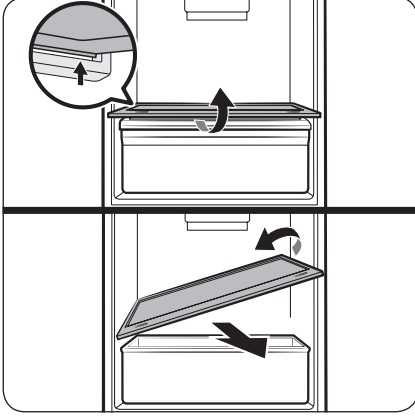

वेजिटेबल शेल्फ़ को दोनों हाथों से पकड़ें और पीछे के हुक से छुड़ाने के लिए उसे उठाएँ। फिर इसे एक तरफ झुकाएँ और इसे बाहर खींच लें।

## डोर बिन

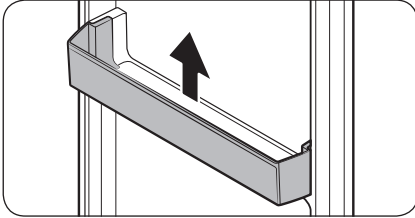

थोड़ा सा ऊपर उठाएँ और दरवाज़े के ड्रॉर को बाहर खींचें।

### ⚠ सावधान

दुर्घटनाओं को रोकने के लिए, दरवाज़े के ड्रॉर को हटाने से पहले उन्हें खाली कर दें।

# रखरखाव

## सफ़ाई

### ⚠ चेतावनी

- सफ़ाई के लिए बेन्ज़ीन, थिनर, या होम/कार डिटर्जेंट जैसे कि Clorox™ का उपयोग नहीं करें। वे रेफ्रिजरेटर की सतह को क्षति पहुँचा सकते हैं और आग लगा सकते हैं।
  - रेफ्रिजरेटर पर पानी का छिड़काव न करें। इसके कारण बिजली का झटका लग सकता है। पावर प्लग टर्मिनलों और संपर्क बिंदुओं से धूल या पानी जैसे सभी बाहरी पदार्थों को हटाने के लिए नियमित रूप से सूखे कपड़े का उपयोग करें।
1. रेफ्रिजरेटर की बिजली की तार को प्लग से निकाल दें।
  2. रेफ्रिजरेटर के अंदरूनी और बाहरी हिस्से को साफ़ करने के लिए नम मुलायम रोआँ-मुक्त कपड़े या पेपर टॉवल का उपयोग करें।
  3. सफ़ाई पूरा हो जाने पर, अच्छी तरह से सूखाने के लिए सूखे कपड़े या पेपर टॉवल का उपयोग करें।
  4. रेफ्रिजरेटर चालू करने के लिए रेफ्रिजरेटर के बिजली के प्लग को सॉकेट में लगाएँ।

### 📌 नोट

अगर आपने कोई हटाने योग्य हिस्से जैसे सफ़ाई के लिए शेल्वज़ को हटा दिया है, तो यह सुनिश्चित करने के लिए इस रेफ्रिजरेटर एक नज़र में सेक्शन में समग्र लेआउट देखें कि आपने सही ढंग से पुनः सम्मिलित किया है।

## प्रतिस्थापन

### डीयोडोराइज़र फ़िल्टर (केवल उपयुक्त मॉडल)

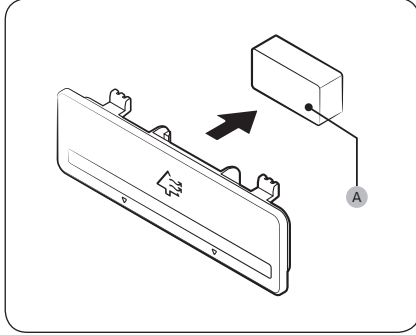

फ़िल्टर केस का ऊपरी और निचला हिस्सा पकड़े हुए, फ़िल्टर केस को अनलॉक करें ताकि डीयोडोराइज़र फ़िल्टर (A) प्रकट हो सके। फ़िल्टर बदलें और फिर केस को पुनः लगा दें।

### लैंप और एक्टिव फ़्रेश फ़िल्टर

न तो लैंप और न ही एक्टिव फ़्रेश फ़िल्टर उपयोगकर्ता के लिए उपयोगी है। उन्हें स्वयं बदलने का प्रयास नहीं करें। उन्हें बदलने के लिए, स्थानीय Samsung सर्विस सेंटर से संपर्क करें।

#### ⚠ चेतावनी

- लैंप उपयोगकर्ता द्वारा मरम्मत योग्य नहीं होते हैं। स्वयं लैंप को बदलने का प्रयास न करें। इससे बिजली का झटका लग सकता है।

### लैंप (लाइट सोर्स)

इस उत्पाद में ऊर्जा दक्षता वर्ग <G> का प्रकाश स्रोत शामिल है।

लैंप (लैंप्स) और/या कंट्रोल गियर (गियर्स) उपयोगकर्ता के लिए उपयोगी नहीं हैं। उत्पाद में लैंप (लैंप्स) और/या कंट्रोल गियर (गियर्स) को बदलने के लिए, स्थानीय Samsung सर्विस सेंटर से संपर्क करें।

अपने उत्पाद में लैंप (लैंप्स) और/या कंट्रोल गियर (गियर्स) को बदलने के बारे में विस्तृत निर्देशों के लिए, Samsung वेबसाइट (<http://www.samsung.com>) पर जाएँ, सपोर्ट > सपोर्ट होम पर जाएँ और फिर मॉडल का नाम दर्ज करें।

लैंप(लैंप्स) और/या कंट्रोल गियर (गियर्स) डिसमॉन्टल करने के बारे में विस्तृत निर्देशों के लिए, बस ऊपर बताए गए तरीके से बदलने के निर्देश का पालन करें।

## समस्या-निवारण

सर्विस के लिए कॉल करने के पहले, नीचे दी गई मुख्य बातों की समीक्षा कर लें। सामान्य परिस्थितियों (कोई खराबी वाले मामले नहीं) के संबंध में किए गए सर्विस कॉल के लिए उपयोगकर्ताओं से शुल्क लिया जाएगा।

### सामान्य

#### तापमान

लक्षण	संभावित कारण	उपाय
फ्रिज/फ्रीजर संचालित नहीं होता है। फ्रिज/फ्रीजर का तापमान गर्म है।	• बिजली का तार ठीक से नहीं लगा है।	• बिजली के तार ठीक से लगाएँ।
	• तापमान नियंत्रण सही ढंग से सेट नहीं है।	• तापमान कम पर सेट करें।
	• रेफ्रिजरेटर एक गर्मी प्रदान करने वाले स्रोत या सीधे सूर्य की रोशनी के पास स्थित है।	• रेफ्रिजरेटर को सीधे सूर्य की रोशनी या गर्मी प्रदान करने वाले स्रोत से दूर रखें।
	• रेफ्रिजरेटर और बगल/पीछे पर्याप्त खाली स्थान नहीं है।	• हम अनुशंसा करते हैं कि रेफ्रिजरेटर और आस-पास की दीवारों (या अलमारियों) के बीच की दूरी 50 मिमी से अधिक है।
	• अवकाश मोड सक्रिय है।	• अवकाश मोड को निष्क्रिय करें।
	• रेफ्रिजरेटर ओवरलोड है। खाने की चीजें रेफ्रिजरेटर के छेदों को अवरुद्ध कर रही हैं।	• रेफ्रिजरेटर को ओवरलोड नहीं करें। वेंटिलेशन को खाने की चीजों से अवरुद्ध नहीं होने दें।
फ्रिज/फ्रीजर अधिक ठंडा कर रहा है।	• तापमान नियंत्रण सही ढंग से सेट नहीं है।	• तापमान को उच्च पर सेट करें।

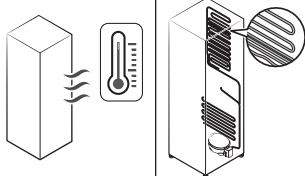
लक्षण	संभावित कारण	उपाय
आंतरिक दीवार गर्म है।	<ul style="list-style-type: none"> <li>रेफ्रिजरेटर की आंतरिक दीवार में गर्मी-प्रूफ पाइपिंग है।</li> </ul>	<ul style="list-style-type: none"> <li>कंडेनसेशन को बनने से रोकने के लिए, रेफ्रिजरेटर के सामने कोनों में गर्मी-प्रूफ पाइपिंग होती है। यदि परिवेश का तापमान बढ़ता है, तो यह उपकरण प्रभावी ढंग से काम नहीं कर पाता है। यह कोई सिस्टम की खराबी नहीं है।</li> </ul> 

### दुर्गंध

लक्षण	संभावित कारण	उपाय
रेफ्रिजरेटर से गंध आ रही है।	<ul style="list-style-type: none"> <li>खराब खाना।</li> </ul>	<ul style="list-style-type: none"> <li>रेफ्रिजरेटर को साफ करें और किसी भी खराब भोजन को हटा दें।</li> </ul>
	<ul style="list-style-type: none"> <li>तेज गंध वाले खाद्य पदार्थ।</li> </ul>	<ul style="list-style-type: none"> <li>सुनिश्चित करें कि तेज सुगंधित भोजन को एयरटाइट से लपेटा गया है।</li> </ul>

### कंडेनसेशन

लक्षण	संभावित कारण	उपाय
आंतरिक दीवारों पर कंडेनसेशन बन रहा है।	<ul style="list-style-type: none"> <li>यदि दरवाजा खुला रहता है, तो नमी रेफ्रिजरेटर में प्रवेश करती है।</li> </ul>	<ul style="list-style-type: none"> <li>नमी को हटाएँ और दरवाजे को अधिक देर तक खुला नहीं छोड़ें।</li> </ul>
	<ul style="list-style-type: none"> <li>अधिक नमी सामग्री वाला भोजन।</li> </ul>	<ul style="list-style-type: none"> <li>सुनिश्चित करें कि भोजन एयरटाइट से लपेटा गया है।</li> </ul>

## समस्या-निवारण

### पानी/बर्फ (सिर्फ ऑटो आइस मेकर मॉडल)

लक्षण	संभावित कारण	उपाय
आइस मेकर बर्फ का उत्पादन नहीं करता है।	• फ्रीज़र रूम पर्याप्त ठंडा नहीं है।	• यह सुनिश्चित करें कि ठंडी हवा का आउटलेट भरा हुआ नहीं है।
	• आइस मेकर का वायर कनेक्टर ठीक से कनेक्ट नहीं है।	• यह सुनिश्चित करें कि वायर हाउसिंग से वायर कनेक्टर ठीक से जुड़ा हुआ हो।
	• आइस मेकर की ओर बहने वाली पानी की लाइन मुड़ी हुई या ऐंठी हुई होती है।	• सुनिश्चित करें कि रेफ्रिजरेटर के पिछले हिस्से में पानी की लाइन मुड़ी हुई या ऐंठी हुई तो नहीं है।



## क्या आपको रेफ्रिजरेटर से असामान्य आवाज़ें सुनाई देती हैं?

सर्विस के लिए कॉल करने के पहले, नीचे दी गई मुख्य बातों की समीक्षा कर लें। सामान्य आवाज़ों से संबंधित किसी भी सर्विस कॉल के लिए उपयोगकर्ता से शुल्क लिया जाएगा।

ये आवाज़ें सामान्य होती हैं।

- संचालन आरंभ या समाप्त करने पर, रेफ्रिजरेटर कार का इंजन चालू होने जैसी आवाज़ें निकाल सकता है। संचालन के स्थिर हो जाने पर, आवाज़ कम हो जाएगी।

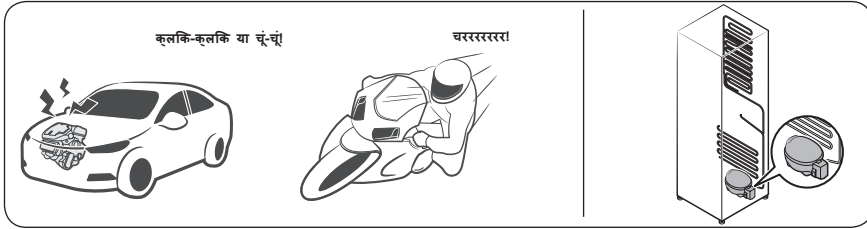

- पंखा चलने के दौरान, ये आवाज़ें आ सकती हैं। जब रेफ्रिजरेटर निर्धारित तापमान पर पहुँच जाता है, तो पंखे की आवाज़ नहीं आएगी।



- डिफ्रॉस्ट चक्र के दौरान, डिफ्रॉस्टहिमीकरण हीटर पर पानी टपक सकता है, जिसके कारण चटाके की आवाज़ आ सकती है।



## समस्या-निवारण

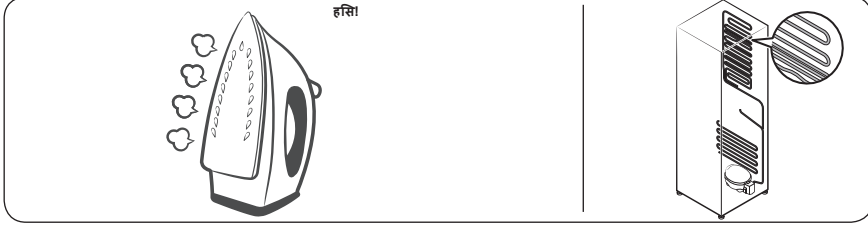

- जैसे-जैसे रेफ्रिजरेटर ठंडा करता है या जमाता है, रेफ्रिजरेट गैस सील हुए पाइपों से गुजरती है, जिससे बुलबुले जैसी आवाज़ें आती हैं।

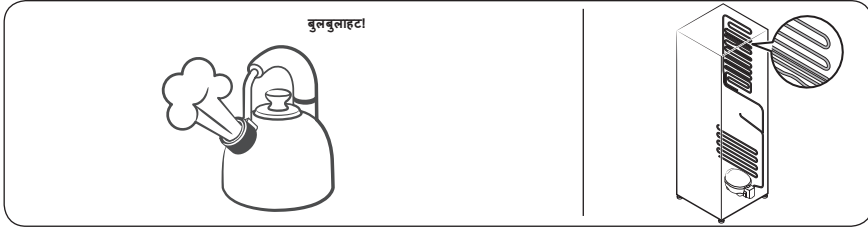

- जैसे-जैसे रेफ्रिजरेटर का तापमान बढ़ता या घटता है, प्लास्टिक वाले हिस्से सिकुड़ते और बढ़ते हैं, जिससे खटखटाने जैसी आवाज़ें आती हैं। ये आवाज़ें डिफ्रॉस्टिंग चक्र के दौरान या इलेक्ट्रॉनिक पुर्जों के काम करते समय आती हैं।

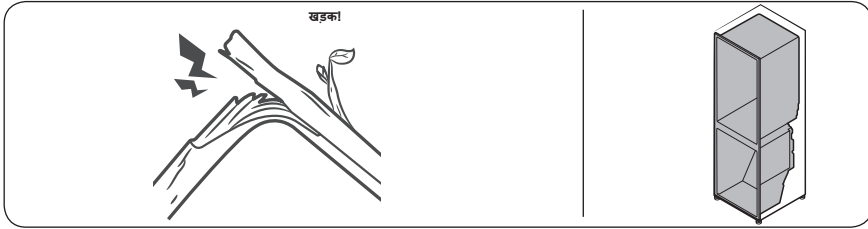

- आइस मेकर वाले मॉडलों के लिए: जब आइस मेकर को भरने के लिए पानी का वॉल्व खुलता है, तो भिनभिनाने की आवाज़ें आ सकती हैं।
- रेफ्रिजरेटर का दरवाजा खुलने और बंद होने पर दबाव के बराबर होने के कारण, सरसराहट की आवाज़ें आ सकती हैं।



## SmartThings (सिर्फ़ लागू मॉडल)

लक्षण	कार्य
ऐप मार्केट में "SmartThings" नहीं मिला।	<ul style="list-style-type: none"> <li>SmartThings ऐप का सपोर्टिंग सॉफ़्टवेयर संस्करण, निर्माता द्वारा उपलब्ध OS सपोर्टिंग नीति के अनुसार बदल सकता है। इसके अलावा, SmartThings ऐप या ऐप जिन फ़ंक्शन को सपोर्ट करते हैं, उनके लिए मौजूदा OS संस्करण पर नई एप्लिकेशन अपडेट नीति उपयोगिता या सुरक्षा कारणों से निलंबित की जा सकती है।</li> </ul>
SmartThings ऐप संचालित होने में विफल रहता है।	<ul style="list-style-type: none"> <li>SmartThings ऐप केवल लागू मॉडल के लिए उपलब्ध है।</li> <li>पुराना Samsung Smart रेफ़्रिजरेटर ऐप Samsung Smart Home मॉडल से कनेक्ट नहीं हो सकता है।</li> </ul>
SmartThings ऐप स्थापित है लेकिन मेरे रेफ़्रिजरेटर से कनेक्ट नहीं है।	<ul style="list-style-type: none"> <li>ऐप का उपयोग करने के लिए आपको अपने Samsung खाते में लॉग इन करना होगा।</li> <li>सुनिश्चित करें कि आपका राउटर सामान्य रूप से चल रहा है।</li> <li>अगर रेफ़्रिजरेटर के डिस्प्ले पर Wi-Fi आइकन बंद है, तो यह दर्शाता है कि अभी कोई नेटवर्क कनेक्शन स्थापित नहीं किया गया है। ऐसी स्थिति में, अपने घर के एक्सेस पॉइंट (AP) से अपने रेफ़्रिजरेटर को कनेक्ट तथा रजिस्टर करने के लिए SmartThings ऐप का उपयोग करें।</li> </ul>
ऐप में लॉग इन नहीं कर सके।	<ul style="list-style-type: none"> <li>ऐप का उपयोग करने के लिए आपको अपने Samsung खाते में लॉग इन करना होगा।</li> <li>यदि आपके पास Samsung खाता नहीं है, तो एक खाताबनाने के लिए ऐप पर आने वाले ऑनस्क्रीन निर्देशों का पालन करें।</li> </ul>
जब मैं अपने रेफ़्रिजरेटर को पंजीकृत करने का प्रयास करता हूँ तो एक त्रुटि संदेश प्रकट होता है।	<ul style="list-style-type: none"> <li>आसान कनेक्शन आपके एक्सेस पॉइंट (एपी) से दूर होने या आसपास के परिवेश से विद्युत हस्तक्षेप के कारण विफल हो सकता है। थोड़ी देर प्रतीक्षा करें और पुनः प्रयास करें।</li> </ul>
SmartThings ऐप सफलतापूर्वक मेरे रेफ़्रिजरेटर से कनेक्ट है लेकिन चल नहीं रहा है।	<ul style="list-style-type: none"> <li>SmartThings ऐप से बाहर निकलें और फिर से शुरू करें या राउटर को डिस्कनेक्ट करें और फिर से कनेक्ट करें।</li> <li>रेफ़्रिजरेटर को बंद करें और फिर इसे 1 मिनट के बाद फिर से चालू करें।</li> </ul>

## समस्या-निवारण

लक्षण	कार्य
Wi-Fi आइकन ब्लिंक कर रहा है। ( )	<ul style="list-style-type: none"><li>उपयोग करने से पहले अपने रेफ्रिजरेटर को SmartThings ऐप से कनेक्ट करें। जब कनेक्शन सफलतापूर्वक बना दिया जाता है, तो इंडिकेटर ब्लिंक करना बंद कर देता है।</li><li>अगर आप कनेक्शन बनाने में विफल रहते हैं या ऐप का उपयोग नहीं करना चाहते हैं, तो <b>Fridge (फ्रिज)</b> बटन को 10 सेकंड के लिए दबाकर रखें। इंडिकेटर ब्लिंक करना बंद कर देता है।</li></ul>

# Open Source Announcement

---

The software included in this product contains open source software.

The following URL [http://opensource.samsung.com/opensource/SMART\\_TP1\\_0/seq/0](http://opensource.samsung.com/opensource/SMART_TP1_0/seq/0) leads to open source license information as related to this product.



# SAMSUNG

SAMSUNG WORLD WIDE से संपर्क करें

अगर Samsung उत्पादों से संबंधित आपके कोई प्रश्न या टिप्पणियाँ हैं, तो कृपया SAMSUNG ग्राहक सेवा केंद्र से संपर्क करें।

देश	संपर्क केंद्र	वेबसाइट
INDIA	1800 40 SAMSUNG (1800 40 7267864) (Toll-Free) 1800 5 SAMSUNG (1800 5 7267864) (Toll-Free)	<a href="http://www.samsung.com/in/support">www.samsung.com/in/support</a>
NEPAL	16600172667 (Toll Free for NTC Only) 9801572667 (Toll Free for Ncell users)	<a href="http://www.samsung.com/in/support">www.samsung.com/in/support</a>
BANGLADESH	08000-300-300 (Toll free) 09612-300-300	<a href="http://www.samsung.com/bd/support">www.samsung.com/bd/support</a>
SRI LANKA	011 SAMSUNG (011 7267864)	<a href="http://www.samsung.com/in/support">www.samsung.com/in/support</a>

यह उत्पाद RoHS संगत है



DA68-04657D-01