



**SPORT EARBUDS**

## Please read and keep all safety, security, and use instructions.

**CE** Bose Corporation hereby declares that this product is in compliance with the essential requirements and other relevant provisions of Directive 2014/53/EU and all other applicable EU directive requirements. The complete declaration of conformity can be found at: [www.Bose.com/compliance](http://www.Bose.com/compliance)

**UK  
CA** This product conforms to all applicable Electromagnetic Compatibility Regulations 2016 and all other applicable UK regulations. The complete declaration of conformity can be found at: [www.Bose.com/compliance](http://www.Bose.com/compliance)

Bose Corporation hereby declares that this product is in compliance with the essential requirements per Radio Equipment Regulations 2017 and all other applicable UK regulations. The complete declaration of conformity can be found at: [www.Bose.com/compliance](http://www.Bose.com/compliance)

## Important Safety Instructions

1. Read these instructions.
2. Keep these instructions.
3. Heed all warnings.
4. Follow all instructions.
5. Do not use this apparatus near water.
6. Clean only with a dry cloth.
7. Only use attachments/accessories specified by the manufacturer.

## WARNINGS/CAUTIONS

- To avoid accidental ingestion, keep the earbuds away from children and pets. The earbuds contain a lithium-ion battery, and may be hazardous if swallowed. If ingested, seek immediate medical attention. When not in use, store the earbuds in the charging case with the charging lid closed, and keep out of the reach of children and pets.
- Do NOT allow children to use the earbuds.
- Do NOT use the earbuds at a high volume for any extended period.
  - To avoid hearing damage, use your earbuds at a comfortable, moderate volume level.
  - Turn the volume down on your device before placing the earbuds in/on your ears, then turn the volume up gradually until you reach a comfortable listening level.
- When using this product, basic precautions should always be followed, including the following:
  - Read all the instructions before using the charging case.
  - To reduce the risk of injury, close supervision is necessary when the charging case is used near children.
  - Do not expose the charging case to water, rain, liquids or snow.
  - Use of a power supply or charger not recommended or sold by power pack manufacturer may result in a risk of fire or injury to persons.
  - Do not use the charging case in excess of its output rating. Overload outputs above rating may result in a risk of fire or injury to persons.
  - Do not use a charging case that is damaged or modified. Damaged or modified batteries may exhibit unpredictable behavior resulting in fire, explosion or risk of injury to persons.
  - Do not disassemble the charging case. Take it to a qualified service person when service or repair is required. Incorrect reassembly may result in risk of fire or injury to persons.
  - Do not open, crush, or expose a charging case to fire or excessive temperature. Exposure to fire or temperature above 212° F, 100° C may cause explosion.
  - Have servicing performed by a qualified repair person using only identical replacement parts. This will ensure that the safety of the product is maintained.

- Use caution and follow applicable laws regarding mobile phone and headphone use if using the earbuds for phone calls while driving. Some jurisdictions impose specific limitations, such as single earpiece configuration, on the use of such products while driving. DON'T use the earbuds for any other purpose while driving.
- Focus on your safety and that of others if you use the earbuds while engaging in any activity requiring your attention, e.g., while riding a bicycle or walking in or near traffic, a construction site or railroad, etc. Remove the earbuds or adjust your volume to ensure you can hear surrounding sounds, including alarms and warning signals.
- Do NOT use the earbuds if they emit any loud unusual noise. If this happens, turn the earbuds off and contact Bose customer service.
- Do NOT submerge or expose the earbuds for extended period to water, or wear while participating in water sports, e.g., swimming, waterskiing, surfing, etc.
- Remove earbuds immediately if you experience a warming sensation or loss of audio.



Contains small parts which may be a choking hazard. Not suitable for children under age 3.



This product contains magnetic material. Consult your physician on whether this might affect your implantable medical device.



These earbuds are classified as a CLASS 1 LASER PRODUCT according to EN / IEC 60825-1:2014.

- Do NOT make unauthorized alterations to this product.
- Do NOT use the earbuds without the supplied eartips attached.
- Use this product only with an agency-approved power supply that meets local regulatory requirements (e.g., UL, CSA, VDE, CCC).
- The battery provided with this product may present a risk of fire or chemical burn if mishandled.
- Do not expose products containing batteries to excessive heat (e.g. from storage in direct sunlight, fire or the like).
- Wipe off sweat from the earbuds and the charging case before charging.
- IPX4 is not a permanent condition, and resistance might decrease as a result of normal wear.
- To avoid hazardous radiation exposure from the internal laser component, use the product only as specified in the instructions. The earbuds should not be adjusted or repaired by anyone except properly qualified service personnel.
- Complies with 21 CFR 1040.10 and 1040.11 except for conformance with IEC 60825-1 Ed. 3 as described in Laser Notice 56, date May 8, 2019.

**NOTE:** This equipment has been tested and found to comply with the limits for a Class B digital device, pursuant to Part 15 of the FCC Rules. These limits are designed to provide reasonable protection against harmful interference in a residential installation. This equipment generates, uses, and can radiate radio frequency energy and, if not installed and used in accordance with the instructions, may cause harmful interference to radio communications. However, there is no guarantee that interference will not occur in a particular installation. If this equipment does cause harmful interference to radio or television reception, which can be determined by turning the equipment off and on, the user is encouraged to try to correct the interference by one or more of the following measures:

- Reorient or relocate the receiving antenna.
- Increase the separation between the equipment and receiver.
- Connect the equipment into an outlet on a circuit different from that to which the receiver is connected.
- Consult the dealer or an experienced radio/TV technician for help.

Changes or modifications not expressly approved by Bose Corporation could void the user's authority to operate this equipment.

This device complies with part 15 of the FCC Rules and with ISED Canada license-exempt RSS standard(s). Operation is subject to the following two conditions: (1) This device may not cause harmful interference, and (2) this device must accept any interference received, including interference that may cause undesired operation.

This device complies with FCC and ISED Canada radiation exposure limits set forth for general population. This transmitter must not be co-located or operating in conjunction with any other antenna or transmitter.

FCC ID: A94427929 / FCC ID: A94BL2R / FCC ID: A94BL2L

IC: 3232A-427929 / IC: 3232A-BL2R / IC: 3232A-BL2L

Case Model: 427929

Right Earbud Model: BL2R

Left Earbud Model: BL2L



007-AH0181 (L)  
007-AH0182 (R)  
007-AH0183 (CASE)

### CAN ICES-3(B)/NMB-3(B)

#### For Europe:

Frequency band of operation 2400 to 2483.5 MHz.

Maximum transmit power less than 20 dBm EIRP.

Maximum transmit power is below regulatory limits such that SAR testing is not necessary and exempt per applicable regulations.



This symbol means the product must not be discarded as household waste, and should be delivered to an appropriate collection facility for recycling. Proper disposal and recycling helps protect natural resources, human health and the environment. For more information on disposal and recycling of this product, contact your local municipality, disposal service, or the shop where you bought this product.

## Management Regulation for Low-power Radio-frequency Devices

### Article XII

According to "Management Regulation for Low-power Radio-frequency Devices" without permission granted by the NCC, any company, enterprise, or user is not allowed to change frequency, enhance transmitting power or alter original characteristic as well as performance to an approved low power radio-frequency devices.

### Article XIV

The low power radio-frequency devices shall not influence aircraft security and interfere legal communications; If found, the user shall cease operating immediately until no interference is achieved. The said legal communications means radio communications operated in compliance with the Telecommunications Act.

The low power radio-frequency devices must be susceptible with the interference from legal communications or ISM radio wave radiated devices.

**DON'T** attempt to remove the rechargeable lithium-ion battery from this product. Contact your local Bose retailer or other qualified professional for removal.



**Please dispose of used batteries properly, following local regulations.** Do not incinerate.



Li-ion

### China Restriction of Hazardous Substances Table

Names and Contents of Toxic or Hazardous Substances or Elements						
Part Name	Toxic or Hazardous Substances and Elements					
	Lead (Pb)	Mercury (Hg)	Cadmium (Cd)	Hexavalent (CR(VI))	Polybrominated Biphenyl (PBB)	Polybrominated diphenylether (PBDE)
PCBs	X	0	0	0	0	0
Metal Parts	X	0	0	0	0	0
Plastic Parts	0	0	0	0	0	0
Speakers	X	0	0	0	0	0
Cables	X	0	0	0	0	0
This table is prepared in accordance with the provisions of SJ/T 11364.						
O: Indicates that this toxic or hazardous substance contained in all of the homogeneous materials for this part is below the limit requirement of GB/T 26572.						
X: Indicates that this toxic or hazardous substance contained in at least one of the homogeneous materials used for this part is above the limit requirement of GB/T 26572.						

### Taiwan Restriction of Hazardous Substances Table

Equipment name: Charging Case, Type designation: 427929						
Unit	Restricted substances and its chemical symbols					
	Lead (Pb)	Mercury (Hg)	Cadmium (Cd)	Hexavalent chromium (Cr+6)	Polybrominated biphenyls (PBB)	Polybrominated diphenyl ethers (PBDE)
PCBs	-	o	o	o	o	o
Metal Parts	-	o	o	o	o	o
Plastic Parts	o	o	o	o	o	o
Speakers	-	o	o	o	o	o
Cables	-	o	o	o	o	o
<b>Note 1:</b> "o" indicates that the percentage content of the restricted substance does not exceed the percentage of reference value of presence.						
<b>Note 2:</b> The "-" indicates that the restricted substance corresponds to the exemption.						

**Date of Manufacture:** The eighth digit in the serial number indicates the year of manufacture; “1” is 2011 or 2021.

**Location of Manufacture:** The seventh digit in the serial number indicates the location of manufacture.

**China Importer:** Bose Electronics (Shanghai) Company Limited, Part C, Plant 9, No. 353 North Riyang Road, China (Shanghai) Pilot Free Trade Zone

**EU Importer:** Bose Products B.V., Gorslaan 60, 1441 RG Purmerend, The Netherlands

**Taiwan Importer:** Bose Taiwan Branch, 9F-A1, No. 10, Section 3, Minsheng East Road, Taipei City 104, Taiwan  
Phone Number: +886-2-2514 7676

**Mexico Importer:** Bose de México, S. de R.L. de C.V., Paseo de las Palmas 405-204, Lomas de Chapultepec, 11000 México, D.F. Phone Number: +5255 (5202) 3545

**UK Importer:** Bose Limited, Bose House, Quayside Chatham Maritime, Chatham, Kent, ME4 4QZ, United Kingdom

**Input Rating:** 5V  $\overline{\text{---}}$  0.8A

The CMIIT IDs are located on the charging case.

### Please complete and retain for your records

The earbud date code is located on the earbud nozzle. The charging case serial number is located on the earbud well in the charging case. The model numbers are located on the bottom of the charging case.

Serial number: \_\_\_\_\_

Model number: \_\_\_\_\_

Please keep your receipt with your owner’s guide. Now is a good time to register your Bose product. You can easily do this by going to [global.Bose.com/register](https://global.Bose.com/register)

### Security Information



This product is capable of receiving automatic security updates from Bose. To receive automatic security updates, you must complete the product setup process in the Bose Music app and connect the product to the Internet. **If you do not complete the setup process, you will be responsible for installing security updates that Bose makes available.**

Apple, the Apple logo, iPad, iPhone, and iPod are trademarks of Apple Inc., registered in the U.S. and other countries. The trademark “iPhone” is used in Japan with a license from Aiphone K.K. App Store is a service mark of Apple Inc.

Use of the Made for Apple badge means that an accessory has been designed to connect specifically to the Apple product(s) identified in the badge, and has been certified by the developer to meet Apple performance standards. Apple is not responsible for the operation of this device or its compliance with safety and regulatory standards.

The *Bluetooth*<sup>®</sup> word mark and logos are registered trademarks owned by Bluetooth SIG, Inc. and any use of such marks by Bose Corporation is under license.

Google and Google Play are trademarks of Google LLC.

Bose, Bose Music, and Bose Sport Earbuds are trademarks of Bose Corporation.

Bose Corporation Headquarters: 1-877-230-5639

©2021 Bose Corporation. No part of this work may be reproduced, modified, distributed, or otherwise used without prior written permission.

The following license disclosures apply to certain third-party software packages used as components in the product.

Package: FreeRTOS

Copyright © Amazon Web Services, Inc. or its affiliates. All rights reserved.

The FreeRTOS package is subject to the license terms reprinted below:

**MIT License**

Permission is hereby granted, free of charge, to any person obtaining a copy of this software and associated documentation files (the "Software"), to deal in the Software without restriction, including without limitation the rights to use, copy, modify, merge, publish, distribute, sublicense, and/or sell copies of the Software, and to permit persons to whom the Software is furnished to do so, subject to the following conditions:

The above copyright notice and this permission notice shall be included in all copies or substantial portions of the Software.

THE SOFTWARE IS PROVIDED "AS IS", WITHOUT WARRANTY OF ANY KIND, EXPRESS OR IMPLIED, INCLUDING BUT NOT LIMITED TO THE WARRANTIES OF MERCHANTABILITY, FITNESS FOR A PARTICULAR PURPOSE AND NONINFRINGEMENT. IN NO EVENT SHALL THE AUTHORS OR COPYRIGHT HOLDERS BE LIABLE FOR ANY CLAIM, DAMAGES OR OTHER LIABILITY, WHETHER IN AN ACTION OF CONTRACT, TORT OR OTHERWISE, ARISING FROM, OUT OF OR IN CONNECTION WITH THE SOFTWARE OR THE USE OR OTHER DEALINGS IN THE SOFTWARE.

Package: Nanopb

Copyright © 2011 Petteri Aimonen <jpa at nanopb.mail.kapsi.fi>.

The Nanopb package is subject to the license terms reprinted below:

**Zlib License**

© 2011 Petteri Aimonen <jpa at nanopb.mail.kapsi.fi>

This software is provided 'as-is', without any express or implied warranty. In no event will the authors be held liable for any damages arising from the use of this software.

Permission is granted to anyone to use this software for any purpose, including commercial applications, and to alter it and redistribute it freely, subject to the following restrictions:

1. The origin of this software must not be misrepresented; you must not claim that you wrote the original software. If you use this software in a product, an acknowledgment in the product documentation would be appreciated but is not required.
2. Altered source versions must be plainly marked as such, and must not be misrepresented as being the original software.
3. This notice may not be removed or altered from any source distribution.

Package: Mbed TLS 2.16.1

© ARM Limited. All rights reserved.

The Mbed TLS package is subject to the license terms reprinted below:

**Apache License**

Version 2.0, January 2004

<http://www.apache.org/licenses/>

TERMS AND CONDITIONS FOR USE, REPRODUCTION, AND DISTRIBUTION

1. Definitions.  
 "License" shall mean the terms and conditions for use, reproduction, and distribution as defined by Sections 1 through 9 of this document.

“Licensor” shall mean the copyright owner or entity authorized by the copyright owner that is granting the License.

“Legal Entity” shall mean the union of the acting entity and all other entities that control, are controlled by, or are under common control with that entity. For the purposes of this definition, “control” means (i) the power, direct or indirect, to cause the direction or management of such entity, whether by contract or otherwise, or (ii) ownership of fifty percent (50%) or more of the outstanding shares, or (iii) beneficial ownership of such entity.

“You” (or “Your”) shall mean an individual or Legal Entity exercising permissions granted by this License.

“Source” form shall mean the preferred form for making modifications, including but not limited to software source code, documentation source, and configuration files.

“Object” form shall mean any form resulting from mechanical transformation or translation of a Source form, including but not limited to compiled object code, generated documentation, and conversions to other media types.

“Work” shall mean the work of authorship, whether in Source or Object form, made available under the License, as indicated by a copyright notice that is included in or attached to the work (an example is provided in the Appendix below).

“Derivative Works” shall mean any work, whether in Source or Object form, that is based on (or derived from) the Work and for which the editorial revisions, annotations, elaborations, or other modifications represent, as a whole, an original work of authorship. For the purposes of this License, Derivative Works shall not include works that remain separable from, or merely link (or bind by name) to the interfaces of, the Work and Derivative Works thereof.

“Contribution” shall mean any work of authorship, including the original version of the Work and any modifications or additions to that Work or Derivative Works thereof, that is intentionally submitted to Licensor for inclusion in the Work by the copyright owner or by an individual or Legal Entity authorized to submit on behalf of the copyright owner. For the purposes of this definition, “submitted” means any form of electronic, verbal, or written communication sent to the Licensor or its representatives, including but not limited to communication on electronic mailing lists, source code control systems, and issue tracking systems that are managed by, or on behalf of, the Licensor for the purpose of discussing and improving the Work, but excluding communication that is conspicuously marked or otherwise designated in writing by the copyright owner as “Not a Contribution.”

“Contributor” shall mean Licensor and any individual or Legal Entity on behalf of whom a Contribution has been received by Licensor and subsequently incorporated within the Work.

2. Grant of Copyright License. Subject to the terms and conditions of this License, each Contributor hereby grants to You a perpetual, worldwide, non-exclusive, no-charge, royalty-free, irrevocable copyright license to reproduce, prepare Derivative Works of, publicly display, publicly perform, sublicense, and distribute the Work and such Derivative Works in Source or Object form.
3. Grant of Patent License. Subject to the terms and conditions of this License, each Contributor hereby grants to You a perpetual, worldwide, non-exclusive, no-charge, royalty-free, irrevocable (except as stated in this section) patent license to make, have made, use, offer to sell, sell, import, and otherwise transfer the Work, where such license applies only to those patent claims licensable by such Contributor that are necessarily infringed by their Contribution(s) alone or by combination of their Contribution(s) with the Work to which such Contribution(s) was submitted. If You institute patent litigation against any entity (including a cross-claim or counterclaim in a lawsuit) alleging that the Work or a Contribution incorporated within the Work constitutes direct or contributory patent infringement, then any patent licenses granted to You under this License for that Work shall terminate as of the date such litigation is filed.
4. Redistribution. You may reproduce and distribute copies of the Work or Derivative Works thereof in any medium, with or without modifications, and in Source or Object form, provided that You meet the following conditions:
  - a. You must give any other recipients of the Work or Derivative Works a copy of this License; and
  - b. You must cause any modified files to carry prominent notices stating that You changed the files; and
  - c. You must retain, in the Source form of any Derivative Works that You distribute, all copyright, patent, trademark, and attribution notices from the Source form of the Work, excluding those notices that do not pertain to any part of the Derivative Works; and



d. If the Work includes a “NOTICE” text file as part of its distribution, then any Derivative Works that You distribute must include a readable copy of the attribution notices contained within such NOTICE file, excluding those notices that do not pertain to any part of the Derivative Works, in at least one of the following places: within a NOTICE text file distributed as part of the Derivative Works; within the Source form or documentation, if provided along with the Derivative Works; or, within a display generated by the Derivative Works, if and wherever such third-party notices normally appear. The contents of the NOTICE file are for informational purposes only and do not modify the License. You may add Your own attribution notices within Derivative Works that You distribute, alongside or as an addendum to the NOTICE text from the Work, provided that such additional attribution notices cannot be construed as modifying the License.

You may add Your own copyright statement to Your modifications and may provide additional or different license terms and conditions for use, reproduction, or distribution of Your modifications, or for any such Derivative Works as a whole, provided Your use, reproduction, and distribution of the Work otherwise complies with the conditions stated in this License.

5. Submission of Contributions. Unless You explicitly state otherwise, any Contribution intentionally submitted for inclusion in the Work by You to the Licensor shall be under the terms and conditions of this License, without any additional terms or conditions. Notwithstanding the above, nothing herein shall supersede or modify the terms of any separate license agreement you may have executed with Licensor regarding such Contributions.
6. Trademarks. This License does not grant permission to use the trade names, trademarks, service marks, or product names of the Licensor, except as required for reasonable and customary use in describing the origin of the Work and reproducing the content of the NOTICE file.
7. Disclaimer of Warranty. Unless required by applicable law or agreed to in writing, Licensor provides the Work (and each Contributor provides its Contributions) on an “AS IS” BASIS, WITHOUT WARRANTIES OR CONDITIONS OF ANY KIND, either express or implied, including, without limitation, any warranties or conditions of TITLE, NON-INFRINGEMENT, MERCHANTABILITY, or FITNESS FOR A PARTICULAR PURPOSE. You are solely responsible for determining the appropriateness of using or redistributing the Work and assume any risks associated with Your exercise of permissions under this License.
8. Limitation of Liability. In no event and under no legal theory, whether in tort (including negligence), contract, or otherwise, unless required by applicable law (such as deliberate and grossly negligent acts) or agreed to in writing, shall any Contributor be liable to You for damages, including any direct, indirect, special, incidental, or consequential damages of any character arising as a result of this License or out of the use or inability to use the Work (including but not limited to damages for loss of goodwill, work stoppage, computer failure or malfunction, or any and all other commercial damages or losses), even if such Contributor has been advised of the possibility of such damages.
9. Accepting Warranty or Additional Liability. While redistributing the Work or Derivative Works thereof, You may choose to offer, and charge a fee for, acceptance of support, warranty, indemnity, or other liability obligations and/or rights consistent with this License. However, in accepting such obligations, You may act only on Your own behalf and on Your sole responsibility, not on behalf of any other Contributor, and only if You agree to indemnify, defend, and hold each Contributor harmless for any liability incurred by, or claims asserted against, such Contributor by reason of your accepting any such warranty or additional liability.

END OF TERMS AND CONDITIONS

©2020 Bose Corporation

Licensed under the Apache License, Version 2.0 (the “License”); you may not use this file except in compliance with the License.

You may obtain a copy of the License at: <http://www.apache.org/licenses/LICENSE-2.0>

Unless required by applicable law or agreed to in writing, software distributed under the License is distributed on an “AS IS” BASIS, WITHOUT WARRANTIES OR CONDITIONS OF ANY KIND, either express or implied.

See the License for the specific language governing permissions and limitations under the License.

**WHAT'S IN THE BOX**

Contents ..... 13

**BOSE MUSIC APP SETUP**

Download the Bose Music app ..... 14  
 Add the earbuds to an existing account ..... 14

**SWEAT AND WEATHER RESISTANCE ..... 15**

**HOW TO WEAR**

Insert the earbuds ..... 16  
 Check your fit ..... 17  
 Try another eartip size ..... 18  
 Change the eartips ..... 19

**POWER**

Power on ..... 20  
 Power off ..... 21  
 Standby ..... 21

**TOUCH CONTROL**

Touch surface area ..... 22  
 Media playback and volume ..... 22  
 Phone calls ..... 23  
     Call notifications ..... 23  
 Mobile device voice control ..... 23

**IN-EAR DETECTION**

Auto Play/Pause ..... 24  
 Auto Answer Call ..... 24

**CUSTOMIZE TOUCH CONTROL**

Shortcut ..... 25

    Set a Shortcut ..... 25

    Use your Shortcut..... 25

    Remove or change your Shortcut ..... 25

**BATTERY**

Charge the earbuds ..... 26

Charge the charging case..... 27

Check the earbud battery level..... 27

    While using the earbuds ..... 27

    While charging the earbuds ..... 27

Check the charging case battery level ..... 28

Charging time..... 28

**EARBUD AND CHARGING CASE STATUS**

Earbud status lights ..... 29

*Bluetooth*<sup>®</sup> status ..... 29

    Battery status..... 29

Charging case status lights..... 30

    Battery status..... 30

    Update and error status..... 30

**BLUETOOTH CONNECTIONS**

Connect using the *Bluetooth* menu on your mobile device ..... 31

Disconnect a mobile device..... 32

Reconnect a mobile device..... 32

Clear the earbud device list..... 33

**CARE AND MAINTENANCE**

Store the earbuds ..... 34

Clean the earbuds and charging case ..... 34

Replacement parts and accessories..... 34

Limited warranty ..... 34

Update the earbuds ..... 35

View the earbud date code..... 35

View the charging case serial number ..... 35

**TROUBLESHOOTING**

Try these solutions first ..... 36

Other solutions ..... 36

Reboot the earbuds and charging case..... 41

## CONTENTS

Confirm that the following parts are included:

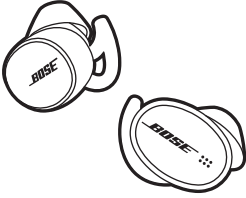

Bose Sport Earbuds

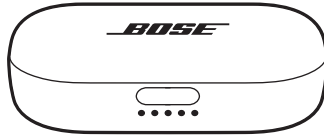

Charging case

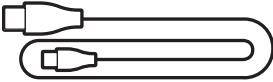

USB-C to USB-A cable

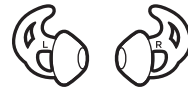
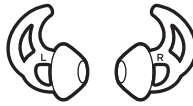

Eartips (sizes 1 and 3)

**NOTE:** Size 2 eartips are attached to the earbuds. For help identifying the eartip sizes, see page 18.

**NOTE:** If any part of the product is damaged, don't use it. Contact your authorized Bose dealer or Bose customer service.

Visit: [worldwide.Bose.com/Support/SportEarbuds](https://worldwide.Bose.com/Support/SportEarbuds)

The Bose Music app lets you set up and control the earbuds from any mobile device, such as a smartphone or tablet.

Using the app, you can manage *Bluetooth* connections, manage earbud settings, choose your voice prompt language, and get new features.

**NOTE:** If you have already created a Bose account for another Bose product, see “Add the earbuds to an existing account.”

## DOWNLOAD THE BOSE MUSIC APP

1. On your mobile device, download the Bose Music app.

**NOTE:** If you're located in mainland China, download the Bose音乐 app.



2. Follow the app instructions.

## ADD THE EARBUDS TO AN EXISTING ACCOUNT

In the Bose Music app, go to the My Products screen and add your Bose Sport Earbuds.

The earbuds are rated IPX4 water resistant. They are designed to be sweat and weather resistant but aren't meant to be submerged under water.

**CAUTIONS:**

- Do NOT swim or shower with the earbuds.
- Do NOT submerge the earbuds.

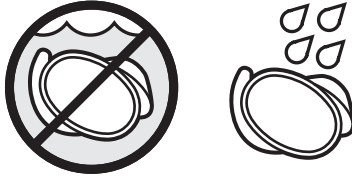

**NOTES:**

- To prevent rusting, regularly clean the charging contacts on the earbuds with a dry, soft cotton swab or equivalent.
- IPX4 is not a permanent condition, and resistance might decrease as a result of normal wear.

## INSERT THE EARBUDS

1. Insert the earbud so the eartip gently rests at the opening of your ear canal.

**NOTE:** Each eartip is marked with either an **L** (left) or an **R** (right).

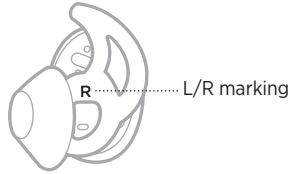

2. Slightly rotate the earbud back until the eartip creates a comfortable seal at your ear canal.

**NOTE:** Rotating the earbud too far back (or forward) may impact audio and microphone sound quality.

3. Tuck the eartip wing under your ear ridge.



**Insert**



**Rotate**

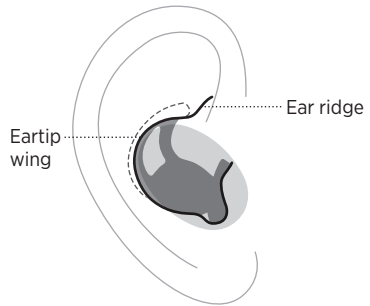



**Tuck**

4. Check the fit (see page 17).
5. Repeat steps 1 - 4 to insert the other earbud.



## CHECK YOUR FIT

Use a mirror to make sure you have successfully rotated the earbud back, tucked the eartip wing, and that you're using the best eartip size for each ear.

FIT	WHAT TO CHECK
<p><b>Proper fit</b></p>	 <p>When the eartip fits properly:</p> <ul style="list-style-type: none"> <li>• The eartip gently rests at the opening of your ear canal to create a comfortable seal. Background noise should sound muffled.</li> <li>• The eartip wing doesn't stick out or feel squished under your ear ridge.</li> </ul>
<p><b>Too big</b></p>	 <p>When the eartip is too big:</p> <ul style="list-style-type: none"> <li>• The eartip feels squished in your ear canal.</li> <li>• The eartip wing is sticking out or feels squished under your ear ridge.</li> </ul>
<p><b>Too small</b></p>	 <p>When the eartip is too small:</p> <ul style="list-style-type: none"> <li>• The eartip rests inside your ear canal, feels loose in your ear, or falls out when you move your head.</li> <li>• The eartip wing doesn't reach your ear ridge.</li> </ul>

## TRY ANOTHER EARTIP SIZE

Wear the earbuds for an extended period of time. If the eartips don't feel comfortable or secure, or sound quality isn't as expected, try another eartip size.

The size is marked on the bottom of each eartip with a **1** (small), **2** (medium), or **3** (large).



The size 2 eartips come attached to the earbuds. If size 2 feels too loose, try size 3. If it feels too tight, try size 1.

You may need to try all three eartip sizes or use a different size eartip for each ear.

## CHANGE THE EARTIPS

1. Holding the earbud, gently stretch the eartip base and peel it away from the earbud.

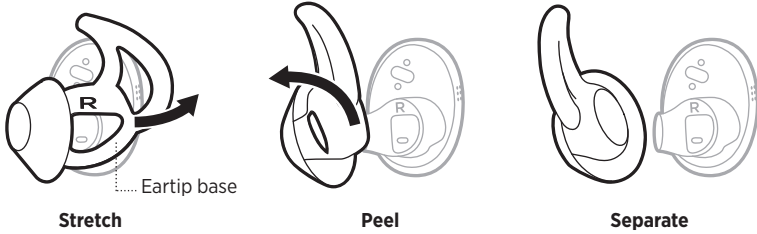

**CAUTION:** To prevent tearing, do NOT pull on the top of the eartip.

2. Choose a new eartip size (see page 18).
3. Align the earbud nozzle with the back of the eartip, and slide the earbud nozzle onto the eartip.

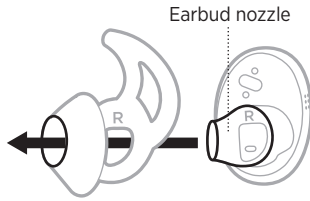

4. Gently stretch the base of the eartip around the nozzle, and press down until the eartip clicks securely into place.

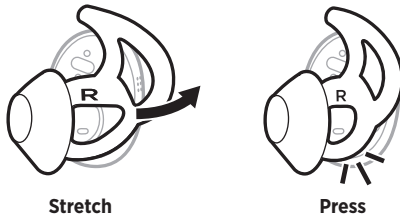

5. Insert the earbuds (see page 16).
6. Check the fit (see page 17).

## POWER ON

Press the button on the front of the charging case.

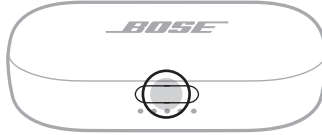

When the charging case opens, the earbuds power on. The earbud status lights (see page 29) and charging case status lights glow (see page 30).

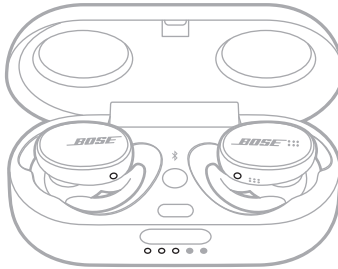

**NOTE:** When you remove the earbuds from the charging case, close the case to help preserve the battery life and keep the case free of debris.

## POWER OFF

1. Place both earbuds in the charging case.

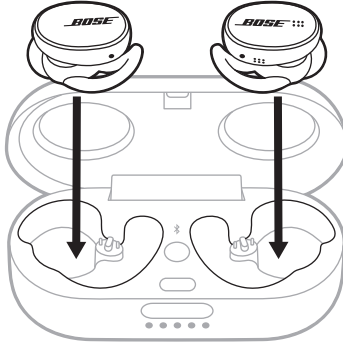

The earbud status lights glow according to the charging status (see page 29).

2. Close the case.

The earbuds power off.

## STANDBY

Standby conserves the earbud battery when the earbuds are out of the case and not in use. The earbuds switch to Standby when you remove both earbuds from your ears for 20 minutes.

To wake the earbuds, insert the right earbud into your ear.



Use touch control by tapping or swiping the touch surface of the earbuds. With touch control, you can play/pause audio, change the volume (if enabled), perform basic call functions, access mobile device voice control, and use a Shortcut (see page 25).

## TOUCH SURFACE AREA

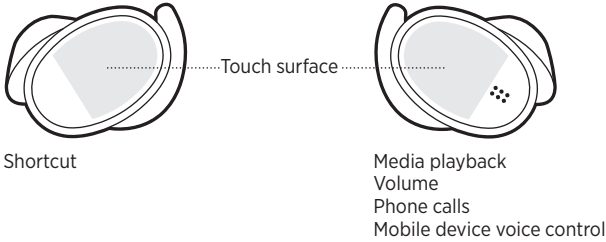
The touch surface is located on the outer surface of each earbud. The right earbud controls media playback, volume, phone calls, and mobile device voice control. The left earbud controls your Shortcut.





## MEDIA PLAYBACK AND VOLUME

CONTROL	WHAT TO DO	
<b>Play/Pause</b>	Double-tap the right earbud.	
<b>Increase the volume*</b>	Swipe up on the right earbud.	
<b>Decrease the volume*</b>	Swipe down on the right earbud.	

\*To enable this feature, use the Bose Music app. You can access this option from the Settings menu.

## PHONE CALLS

CONTROL	WHAT TO DO	
<b>Answer/End a call</b>	Double-tap the right earbud.	
<b>Decline a call</b>	Touch and hold the right earbud.	

**NOTE:** The microphone is located on the right earbud. When talking on the phone, you must wear the right earbud. You hear audio from both earbuds.



### Call notifications

A voice prompt announces incoming callers and call status.

To stop call notifications, disable voice prompts using the Bose Music app. You can access this option from the Settings menu.

## MOBILE DEVICE VOICE CONTROL

You can access your mobile device voice control using the earbuds. The microphone on the right earbud acts as an extension of the microphone in your mobile device.

CONTROL	WHAT TO DO	
<b>Access mobile device voice control</b>	Touch and hold the right earbud until you hear a tone. Release, then say your request.	
<b>Stop mobile device voice control</b>	Double-tap the right earbud.	

In-ear detection uses sensors to identify when you're wearing the right earbud. You can automatically play/pause audio and answer phone calls (if enabled) by inserting or removing the right earbud.

**NOTE:** To disable in-ear detection features, use the Bose Music app. You can access these options from the Settings menu.

## **AUTO PLAY/PAUSE**

When you remove the right earbud, audio pauses on both earbuds.

To resume audio, reinsert the right earbud.

## **AUTO ANSWER CALL**

You can answer phone calls by inserting the right earbud.

**NOTE:** To enable this feature, use the Bose Music app. You can access this option from the Settings menu.



## SHORTCUT

A Shortcut enables you to quickly and easily access one of the following functions:

- Check the earbud battery level.
- Skip a track.

### Set a Shortcut

To set a Shortcut, use the Bose Music app. You can access this option from the Settings menu.

### Use your Shortcut

To use your Shortcut, double-tap the left earbud.



### Remove or change your Shortcut

To remove or change your Shortcut, use the Bose Music app. You can access this option from the Settings menu.

## CHARGE THE EARBUDS

1. Align the charging contacts on the left earbud with the charging pins on the left side of the charging case.

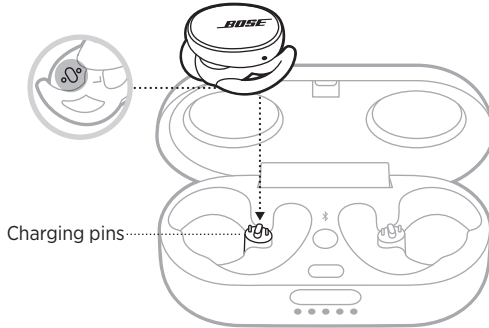

**NOTE:** Before charging, make sure the earbuds are at room temperature, between 46° F (8° C) and 102° F (39° C).

2. Place the earbud in the charging case until it magnetically snaps into place.  
The earbud status light glows according to the charging status (see page 29).

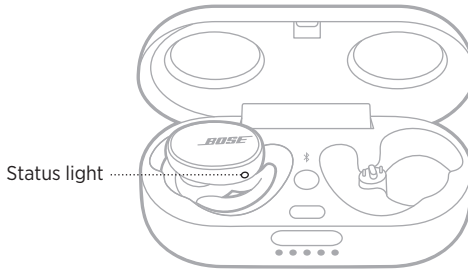

3. Repeat steps 1 - 2 for the right earbud.
4. Close the charging case.

**NOTE:** If the case is also charging, it can remain open.

## CHARGE THE CHARGING CASE

**CAUTION:** Use this product only with an agency approved power supply which meets local regulatory requirements (e.g., UL, CSA, VDE, CCC).

1. With the charging case closed, connect the small end of the USB cable to the USB-C port.

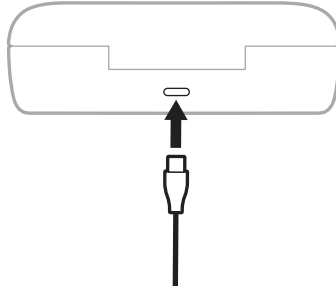

2. Connect the other end to a USB-A wall charger (not provided).  
The charging case status lights glow (see page 30).

### NOTES:

- If the earbuds are in the case, the case can remain open.
- Before charging, make sure the case is at room temperature, between 46° F (8° C) and 102° F (39° C).

## CHECK THE EARBUD BATTERY LEVEL

### While using the earbuds

- When you remove the earbuds from the charging case and insert them into your ears, a voice prompt announces the earbud battery level.
- If you set your Shortcut to check the battery level, double-tap the left earbud (see page 25). A voice prompt announces the earbud battery level.
- Use the Bose Music app. The earbud battery level is displayed on the My Products screen and the home screen.

**NOTE:** If one earbud has a lower battery level than the other, the voice prompt announces the lower battery level. If the battery is low, you hear “Battery low, please charge now.”

### While charging the earbuds

When you place the earbuds into the charging case, the earbud status lights glow according to the charging status (see page 29).

## CHECK THE CHARGING CASE BATTERY LEVEL

Press the button on the front of the charging case to open the case.

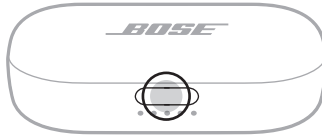

The charging case status lights glow according to the battery level (see page 30).

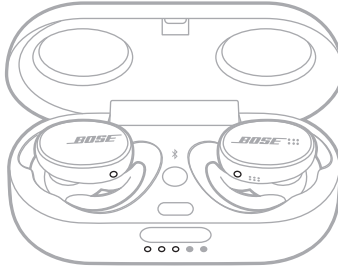

## CHARGING TIME

COMPONENT	CHARGING TIME
Earbuds	2 hours
Charging case	3 hours

### NOTES:

- When the earbud battery level is low, a 15-minute charge powers the earbuds for up to 2 hours.
- A full charge powers the earbuds for up to 5 hours.
- When the case is fully charged, you can fully charge the earbuds up to 2 times.
- When the earbuds are inside of the case, the case charging time varies.

## EARBUD STATUS LIGHTS

The earbud status lights are located on the outside surface of each earbud.

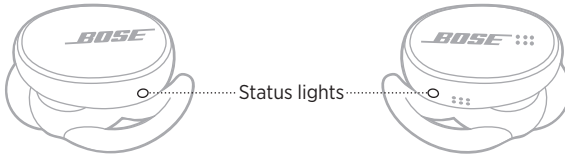

### **Bluetooth status**

Shows the *Bluetooth* connection status of mobile devices.

LIGHT ACTIVITY	SYSTEM STATE
Slowly pulses blue	Ready to connect
Blinks blue	Connecting
Solid blue	Connected

### **Battery status**

Shows the earbud battery status.

LIGHT ACTIVITY	SYSTEM STATE
Slowly pulses white	Charging
Solid white	Fully charged
Slowly pulses red	Need to charge
Blinks red and white	Error - contact Bose customer service

## CHARGING CASE STATUS LIGHTS

The charging case status lights are located on the front of the charging case. They show the charge status and battery level of the case and the earbud update status.

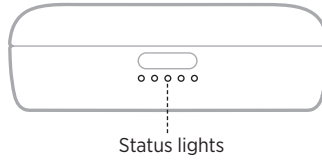

### Battery status

Shows the charging case battery level.

LIGHT ACTIVITY	CHARGING PERCENTAGE
○ ○ ○ ○ ○	0% - 20%
○ ○ ● ○ ○	21% - 40%
○ ○ ○ ● ○	41% - 60%
○ ○ ○ ○ ●	61% - 80%
○ ○ ○ ○ ○	81% - 100%

**NOTE:** When the case is charging, the last light blinks according to the current battery level. When it is fully charged, all five charging case status lights glow solid white.

### Update and error status

Shows the update and error status.

LIGHT ACTIVITY	SYSTEM STATE
◡ ○ ○ ○ ○	Updating earbuds (see page 35) <b>NOTE:</b> The charging case status lights blink sequentially, starting with the first light.
◡ ◡ ◡ ◡ ◡	Charging error – contact Bose customer service

## CONNECT USING THE *BLUETOOTH* MENU ON YOUR MOBILE DEVICE

You can store up to seven devices in the earbud device list. You can connect and play audio from only one device at a time.

**NOTE:** For the best experience, use the Bose Music app to set up and connect your mobile device (see page 14).

1. Press and hold the *Bluetooth* button  in the charging case until you hear “Ready to connect.”

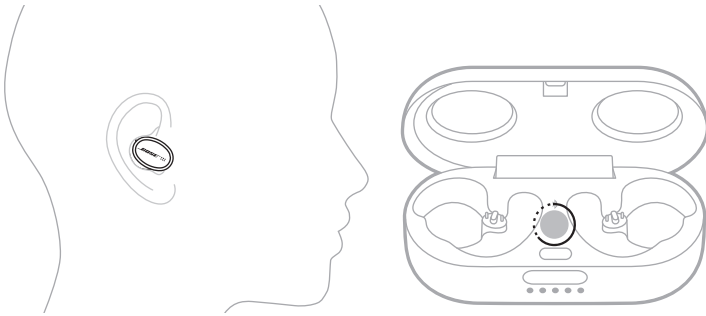

**NOTE:** If you’re not wearing the earbuds, press and hold the *Bluetooth* button  in the charging case until the earbud status lights slowly pulse blue.

2. On your device, enable the *Bluetooth* feature.

**NOTE:** The *Bluetooth* feature is usually found in the Settings menu.

3. Select the earbuds from the device list.

**NOTE:** Look for the name you entered for your earbuds in the Bose Music app. If you didn't name your earbuds, the default name appears.



Once connected, you hear “Connected to <mobile device name>.” The earbuds name appears in the mobile device list.

**NOTE:** If you're not wearing the earbuds, the status lights glow solid blue.

## DISCONNECT A MOBILE DEVICE

Use the Bose Music app to disconnect your mobile device.

**TIP:** You can also use *Bluetooth* settings to disconnect your device. Disabling the *Bluetooth* feature disconnects all other devices.

## RECONNECT A MOBILE DEVICE

When powered on, the earbuds try to connect with the most recently-connected device.

### NOTES:

- The device must be within range (30 ft or 9 m) and powered on.
- Make sure the *Bluetooth* feature is enabled on your mobile device.



## CLEAR THE EARBUD DEVICE LIST

1. Press and hold the *Bluetooth* button  in the charging case until you hear “*Bluetooth* device list cleared.”

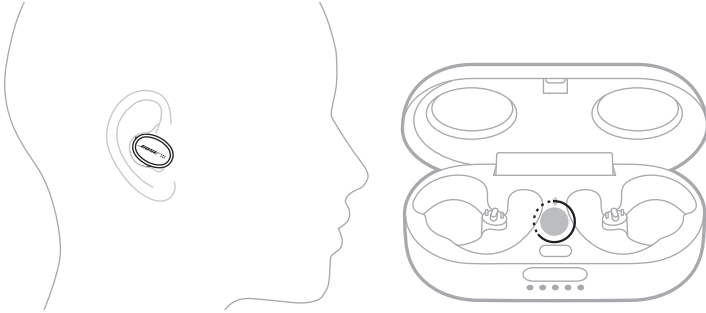

**NOTE:** If you're not wearing the earbuds, press and hold the *Bluetooth* button  in the charging case for 10 seconds. The earbud status lights slowly pulse blue.

2. Delete the earbuds from the *Bluetooth* list on your mobile device.

All devices are cleared, and the earbuds are ready to connect (see page 14).

## STORE THE EARBUDS

When you're not using the earbuds, store them in the charging case. Close the charging case to help preserve battery life and keep the charging case free of debris.

When storing the earbuds for an extended period of time (more than 4 weeks), make sure they are stored at room temperature and the charging case battery level is greater than 40% (see page 30).

## CLEAN THE EARBUDS AND CHARGING CASE

COMPONENT	PROCEDURE
<b>Eartips</b>	Remove the tips from the earbuds and wash them with a mild detergent and water. <b>NOTE:</b> Make sure you thoroughly rinse and dry the tips before re-attaching them to the earbuds.
<b>Earbud nozzles</b>	Wipe only with a dry, soft cotton swab or equivalent. <b>CAUTION:</b> Never insert any cleaning tool into the nozzle.
<b>Charging contacts (on earbuds) and charging pins (in charging case)</b>	To prevent rusting, wipe with a dry, soft cotton swab or equivalent.
<b>Charging case</b>	Wipe only with a dry, soft cotton swab or equivalent.

## REPLACEMENT PARTS AND ACCESSORIES

Replacement parts and accessories can be ordered through Bose customer service.

Visit: [worldwide.Bose.com/Support/SportEarbuds](https://worldwide.Bose.com/Support/SportEarbuds)

## LIMITED WARRANTY

The earbuds are covered by a limited warranty. Visit our website at [global.Bose.com/warranty](https://global.Bose.com/warranty) for details of the limited warranty.

To register your product, visit [global.Bose.com/register](https://global.Bose.com/register) for instructions. Failure to register will not affect your limited warranty rights.

## UPDATE THE EARBUDS

The earbuds and charging case begin updating automatically when connected to the Bose Music app and an update is available. Follow the app instructions.

**TIP:** You can also update the earbuds and charging case using the Bose updater website. On your computer, visit: [btu.bose.com](https://btu.bose.com) and follow the on-screen instructions.

## VIEW THE EARBUD DATE CODE

Remove the eartip from the earbud (see page 19).

The date code is located on the earbud nozzle.

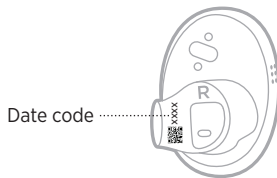

## VIEW THE CHARGING CASE SERIAL NUMBER

Remove the right earbud from the charging case.

The charging case serial number is located on the left side of the right earbud well.

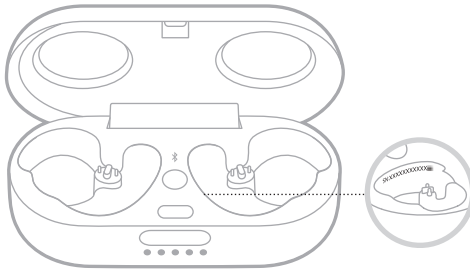

**TIP:** The charging case serial number is also located on the carton outer label.

## TRY THESE SOLUTIONS FIRST

If you experience problems with the earbuds, try these solutions first:

- Charge the battery (see page 26).
- Power on the earbuds (see page 20).
- Check the earbud status lights and charging case status lights (see page 29).
- Make sure your mobile device supports *Bluetooth* connections (see page 31).
- Download the Bose Music app and run available software updates (see page 14).
- Move your mobile device closer to the earbuds (30 ft or 9 m) and away from any interference or obstructions.
- Increase the volume on the earbuds, your mobile device, and the music app.
- Connect another mobile device (see page 14).

## OTHER SOLUTIONS

If you could not resolve your issue, see the table below to identify symptoms and solutions to common problems. If you are unable to resolve your issue, contact Bose customer service.

Visit: [worldwide.bose.com/contact](https://worldwide.bose.com/contact)

SYMPTOM	SOLUTION
<b>Earbuds don't power on</b>	<p>Make sure the earbuds aren't in Standby mode. To wake the earbuds, insert the right earbud in your ear.</p> <p>Place both earbuds in the charging case until they magnetically snap into place. Close and re-open the case. The earbud status lights display charge status (see page 29).</p> <p>If the earbuds have been exposed to high or low temperatures, let the earbuds return to room temperature.</p>

SYMPTOM	SOLUTION
<b>Earbuds don't connect with mobile device</b>	<p>On your device:</p> <ul style="list-style-type: none"> <li>• Turn the <i>Bluetooth</i> feature off and then on.</li> <li>• Delete the earbuds from the <i>Bluetooth</i> list on your device. Connect again (see page 14).</li> </ul> <p>Place both earbuds in the charging case until they magnetically snap into place, and the status lights display charge status (see page 29). Close and re-open the case. Connect again (see page 14).</p> <p>Make sure you're wearing the right earbud.</p> <p>Make sure the right earbud is within range (30 ft or 9 m) of the charging case and the case is open.</p> <p>Clear the earbud device list (see page 33). Connect again (see page 14).</p> <p>Visit: <a href="https://worldwide.bose.com/Support/SportEarbuds">worldwide.bose.com/Support/SportEarbuds</a> to see how-to videos.</p> <p>Reboot the earbuds and charging case (see page 41).</p>
<b>Earbuds don't respond during app setup</b>	<p>Make sure you're using the Bose Music app for setup (see page 14).</p> <p>Make sure the <i>Bluetooth</i> feature is on in your mobile device Settings menu.</p>
<b>Bose Music app can't find earbuds</b>	<p>While wearing the earbuds, press and hold the <i>Bluetooth</i> button  in the charging case until you hear "Ready to connect."</p> <p>Place both earbuds in the charging case until they magnetically snap into place. Close and re-open the case. Remove the earbuds.</p>
<b>Bose Music app doesn't work on mobile device</b>	<p>Make sure your mobile device is compatible with the Bose Music app and meets minimum system requirements. For more information, refer to the app store on your mobile device.</p> <p>Uninstall the Bose Music app on your mobile device. Reinstall the app (see page 14).</p>
<b>Intermittent <i>Bluetooth</i> connection</b>	<p>Clear the earbud device list (see page 33). Connect again (see page 14).</p> <p>Move your mobile device closer to the right earbud.</p> <p>Reboot the earbuds and charging case (see page 41).</p>

SYMPTOM	SOLUTION
<b>No sound</b>	<p>Make sure that both eartips fit securely in your ear and they aren't rotated too far back (see page 16).</p> <p>Make sure your head is upright when inserting the earbuds.</p> <p>Press play on your mobile device to make sure audio is playing.</p> <p>Play audio from a different application or music service.</p> <p>Play audio from content stored directly on your device.</p> <p>Restart your mobile device.</p> <p>Make sure the earbuds are within range of each other.</p> <p>Disable in-ear detection features using the Bose Music app.</p>
<b>No sound from one earbud</b>	<p>Make sure that both eartips fit securely in your ear and they aren't rotated too far back (see page 16).</p> <p>Make sure your head is upright when inserting the earbuds.</p> <p>Make sure the earbuds are within range of each other.</p> <p>Place both earbuds in the charging case until they magnetically snap into place, and the earbud status lights display charge status (see page 29). Remove the earbuds.</p>
<b>Audio and video are out of sync</b>	<p>Close and re-open the application or music service.</p> <p>Play audio from a different application or music service.</p> <p>Place both earbuds in the charging case until they magnetically snap into place. Close the case for 10 seconds. Open the case. Remove the earbuds.</p>
<b>Poor sound quality</b>	<p>Make sure that both eartips fit securely in your ear and they aren't rotated too far back (see page 16).</p> <p>Try a different audio track.</p> <p>Play audio from a different application or music service.</p> <p>Clear any debris or wax buildup from the eartips and earbud nozzles.</p> <p>Turn off any audio enhancement features on the device or music app.</p> <p>Make sure your earbuds are connected over the correct <i>Bluetooth</i> profile: Stereo A2DP. Check your device's <i>Bluetooth</i>/audio settings menu to make sure the correct profile is selected.</p> <p>On your device:</p> <ul style="list-style-type: none"> <li>• Turn the <i>Bluetooth</i> feature off and then on.</li> <li>• Delete the earbuds from the <i>Bluetooth</i> list on your device. Connect again (see page 14).</li> </ul>

SYMPTOM	SOLUTION
<p><b>Microphone doesn't pick up sound</b></p>	<p>Make sure that both eartips fit securely in your ear and they aren't rotated too far back (see page 16).</p> <p>Make sure the microphone openings on the right earbud aren't blocked.</p> <p>Make sure the microphone isn't muted on your phone.</p> <p>If you're on a phone call, make sure you're using the right earbud.</p> <p>Try another phone call.</p> <p>Try another compatible device.</p> <p>On your device:</p> <ul style="list-style-type: none"> <li>• Turn the <i>Bluetooth</i> feature off and then on.</li> <li>• Delete the earbuds from the <i>Bluetooth</i> list on your device. Connect again (see page 14).</li> </ul>
<p><b>Earbuds don't charge</b></p>	<p>Make sure the earbuds are properly placed in the charging case. To help preserve the battery life, the case should be closed while the earbuds are charging (see page 26).</p> <p>Make sure there is no dirt or debris covering the charging contacts on the earbuds or the charging pins in the case.</p> <p>Make sure the USB cable is correctly aligned with the port on the charging case.</p> <p>Secure both ends of the USB cable.</p> <p>Try another USB cable.</p> <p>Try another wall charger.</p> <p>If the earbuds or charging case have been exposed to high or low temperatures, let the earbuds or case return to room temperature. Charge again (see page 26).</p>
<p><b>Charging case doesn't charge</b></p>	<p>Make sure the USB cable is correctly aligned with the port on the charging case.</p> <p>Secure both ends of the USB cable.</p> <p>Try another USB cable.</p> <p>Make sure the charging case is closed. To help preserve the battery life, the case should be closed while it's charging (see page 27).</p> <p>Try another wall charger.</p> <p>If the charging case has been exposed to high or low temperatures, let the case return to room temperature. Charge again (see page 27).</p>

SYMPTOM	SOLUTION
<b>Eartips falling off</b>	Securely attach the eartips to the earbuds (see page 19).
<b>Earbuds don't respond</b>	<p>Place both earbuds in the charging case until they magnetically snap into place, and the status lights display charge status. Close and re-open the case. The earbud status lights display charge status (see page 29).</p> <p>Reboot the earbuds and charging case (see page 41).</p>
<b>Earbuds don't respond to touch control</b>	<p>Make sure you're tapping the correct touch control surface (see page 22).</p> <p>Make sure your finger is making good contact with the touch control surface (see page 22).</p> <p>For multi-tap functions, vary the tap pressure.</p> <p>Make sure your hands are dry.</p> <p>If your hair is wet, make sure it isn't interfering with the touch surface.</p> <p>If wearing gloves, remove them before tapping the touch control surface.</p> <p>Disable in-ear detection features using the Bose Music app (see page 24).</p> <p>If the earbuds have been exposed to high or low temperatures, let the earbuds return to room temperature.</p> <p>Reboot the earbuds and charging case (see page 41).</p>
<b>Can't adjust volume</b>	<p>Make sure volume control is enabled using the Bose Music app (see page 22).</p> <p>Make sure you're swiping the touch control surface in the right direction (see page 22).</p> <p>See "Earbuds don't respond to touch control" above.</p>
<b>Can't access Shortcut</b>	Make sure you have set a Shortcut using the Bose Music app (see page 25).
<b>Voice prompt language isn't correct</b>	Change the voice prompt language using the Bose Music app (see page 14). You can access this option from the Settings menu.
<b>Not receiving call notifications</b>	Make sure voice prompts are enabled using the Bose Music app (see page 14). You can access this option from the Settings menu.



## REBOOT THE EARBUDS AND CHARGING CASE

If the earbuds are unresponsive, you can reboot them.

**NOTE:** Rebooting the earbuds clears the earbud device list. It doesn't clear other settings.

1. Place the earbuds in the charging case.
2. Press and hold the *Bluetooth* button ✂ in the charging case for 30 seconds until the earbud status lights blink.

When the reboot is complete, the earbud status lights (see page 29) and charging case status lights glow (see page 30).

## Læs og opbevar alle sikkerheds- og brugsinstruktioner.

**CE** Bose Corporation erklærer hermed, at dette produkt stemmer overens med de væsentlige krav og andre relevante bestemmelser i direktiv 2014/53/EU og alle andre krav i EU-direktiver. Den fulde overensstemmelseserklæring kan findes på: [www.Bose.com/compliance](http://www.Bose.com/compliance)

**UK  
CA** Dette produkt efterlever alle relevante regler for elektromagnetisk kompatibilitet pr. 2016 og alle andre relevante UK-regler. Den fulde overensstemmelseserklæring kan findes på: [www.Bose.com/compliance](http://www.Bose.com/compliance)

Bose Corporation erklærer hermed, at dette produkt stemmer overens med de væsentlige krav i henhold til reglerne for radioudstyr pr. 2017 og alle andre relevante UK-regler. Den fulde overensstemmelseserklæring kan findes på: [www.Bose.com/compliance](http://www.Bose.com/compliance)

## Vigtige sikkerhedsinstruktioner

1. Læs disse instruktioner.
2. Gem disse instruktioner.
3. Ret dig efter alle advarsler.
4. Følg alle instruktioner.
5. Anvend ikke dette apparat i nærheden af vand.
6. Rengør kun med en tør klud.
7. Brug kun tilslutningsudstyr/tilbehør, der er angivet af producenten.

## ADVARSLER/FORSIGTIGHEDSFORHOLDSREGLER

- Hold dine in-ear hovedtelefoner væk fra små børn og kæledyr, så de ikke sluger dem ved et uheld. In-ear hovedtelefonerne indeholder et litium-ion-batteri, der kan være farligt at sluge. Søg øjeblikkeligt læge, hvis hovedtelefonerne sluges. Når dine in-ear hovedtelefoner ikke er i brug, skal de opbevares i opladningsetuiet med opladningslåget lukket og opbevares utilgængeligt for børn og kæledyr.
- Lad IKKE børn bruge in-ear hovedtelefonerne.
- Brug IKKE in-ear hovedtelefonerne ved høj lydstyrke igennem længere tid.
  - Brug dine in-ear hovedtelefoner med en behagelig, moderat lydstyrke for at undgå høreskader.
  - Skru ned for lydstyrken på din enhed, før du placerer in-ear hovedtelefonerne i/på dine ører, skru derefter gradvist op, indtil du når et behageligt lydniveau.
- Når du bruger dette produkt, er der altid nogle almindelige forholdsregler, der skal følges, herunder:
  - Læs alle instruktioner, før du bruger opladningsetuiet.
  - For at undgå skader er tæt overvågning nødvendig, hvis opladningsetuiet bruges i nærheden af børn.
  - Udsæt ikke opladningsetuiet for vand, regn, væsker eller sne.
  - Anvendelse af en strømforsyning eller oplader, der ikke anbefales eller sælges af en producent af strømforsyninger, kan medføre risiko for brand eller personskade.
  - Brug ikke opladningsetuiet, så etuiet overstiger sin udgangseffekt. Overbelastende output over klassifikationen kan medføre risiko for brand eller personskade.
  - Undgå at bruge et opladningsetui, der er ødelagt eller ændret. Beskadigede eller ændrede batterier kan udvise uforudsigelig adfærd, der resulterer i brand, eksplosion eller risiko for personskade.
  - Skil ikke opladningsetuiet ad. Overlad det til en kvalificeret serviceperson, hvis der er behov for service eller reparation. Forkert samling kan medføre risiko for brand eller personskade.
  - Du må ikke åbne eller knuse et opladningsetui eller udsætte det for brand eller overdrevent høje temperaturer. Udsættelse for brand eller temperatur over 100 °C kan forårsage eksplosion.
  - Service er udført af en autoriseret reparatør, som kun bruger originale reservedele. Dette vil sikre, at produktets sikkerhed bevares.

- Vær forsigtig, og følg gældende love vedrørende brug af mobiltelefon og hovedtelefon, hvis du bruger in-ear hovedtelefoner til telefonopkald, mens du kører. I nogle jurisdiktioner gælder der særlige begrænsninger som f.eks. konfigurationer med ét ørestykke for brugen af sådanne produkter under kørslen. Brug IKKE in-ear hovedtelefonerne til andre formål under kørsel.
- Fokuser på din og andres sikkerhed, hvis du bruger in-ear hovedtelefonerne, mens du er i gang med en aktivitet, der kræver din opmærksomhed, f.eks. når du kører på cykel eller bevæger dig i nærheden af trafik, en byggeplads eller jernbanen osv. Fjern in-ear hovedtelefonerne, eller skru ned for lydstyrken for at sikre, at du kan høre omgivende lyde, inklusive alarmer og advarselssignaler.
- Brug IKKE in-ear hovedtelefonerne, hvis de udsender høj, unormal støj. Hvis det sker, skal du slukke in-ear hovedtelefonerne og kontakte Boses kundeservice.
- Nedsenk eller udsæt IKKE in-ear hovedtelefonerne for vand igennem en længere periode, og brug ikke hovedtelefonerne, når du deltager i vandsport, f.eks. svømning, vandski, surfing osv.
- Fjern in-ear hovedtelefonerne med det samme, hvis du føler varme, eller hvis lyden forsvinder.



Indeholder små dele, som kan udgøre en kvælningfare. Egner sig ikke til børn under 3 år.



Dette produkt indeholder magnetisk materiale. Kontakt din læge for at finde ud af, om dette kan påvirke din implanterbare medicinske enheds funktion.

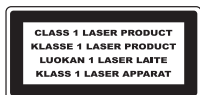

Disse in-ear hovedtelefoner er klassificeret som et KLASSE 1 LASERPRODUKT i henhold til EN/IEC 60825-1:2014.

- Foretag IKKE nogen uautoriserede ændringer af produktet.
- Brug IKKE hovedtelefonerne uden de medfølgende ørespidsesæt på.
- Må kun bruges med en godkendt strømforsyning, der overholder de lokale love og regler (f.eks. UL, CSA, VDE, CCC).
- Det batteri, der følger med dette produkt, kan udgøre en brandrisiko eller en risiko for kemisk forbrænding, hvis de ikke behandles korrekt.
- Udsæt ikke produkter, der indeholder batterier, for voldsom varme (f.eks. ved opbevaring i direkte sollys, brand eller lignende).
- Tør sved af hovedtelefonerne og opladningsetuiet før opladning.
- IPX4 er ikke en permanent tilstand, og vandtætheden kan blive reduceret på grund af normalt slid.
- For at undgå farlig stråling fra den interne laserkomponent må produktet kun bruges som anført i instruktionerne. In-ear hovedtelefonerne må ikke justeres eller repareres af andre end kvalificeret servicepersonale.
- Overholder 21 CFR 1040.10 og 1040.11 med undtagelse af overensstemmelse med IEC 60825-1 Ed. 3 som beskrevet i Laser Notice 56, dateret 8. maj 2019.

**BEMÆRK:** Dette udstyr er testet og det er blevet konstateret, at det overholder grænseværdierne for en digital enhed i Klasse B i henhold til afsnit 15 i FCC-reglerne. Disse grænser er udviklet til at yde rimelig beskyttelse mod skadelig interferens i en privat installation. Dette udstyr genererer, bruger og kan udstråle radiofrekvensenergi, og kan – hvis det ikke installeres og bruges i overensstemmelse med instruktionerne – forårsage skadelig interferens i forbindelse med radiokommunikation. Dette garanterer dog ikke, at der ikke kan forekomme interferens i en bestemt installation. Hvis dette udstyr forårsager skadelig interferens i forbindelse med radio- og tv-modtagelsen, hvilket kan kontrolleres ved at slukke og tænde for udstyret, opfordres brugere til at forsøge at eliminere interferensen ved hjælp af en eller flere af følgende fremgangsmåder:

- Ret modtageantennen i en anden retning, eller flyt antennen.
- Skab større afstand mellem udstyret og modtageren.
- Tilslut udstyret til en stikkontakt på et andet kredsløb end det, som modtageren er tilsluttet.
- Kontakt forhandleren eller en radio/tv-tekniker for at få hjælp.

Ændringer eller modifikationer, der ikke udtrykkeligt er godkendt af Bose Corporation, kan ophæve brugerens ret til at betjene dette udstyr.

Denne enhed overholder del 15 i FCC-reglerne og ISED Canadas licensfritagede RSS-standard(er). Driften er underlagt følgende to betingelser: (1) Denne enhed må ikke forårsage skadelig interferens, og (2) denne enhed skal acceptere enhver modtaget interferens, herunder interferens, der kan forårsage uønsket drift.

Denne enhed overholder FCC's og ISED Canadas strålingseksponeringsgrænser for befolkningen i almindelighed. Denne sender må ikke placeres eller anvendes sammen med nogen andre antenner eller sendere.

FCC ID: A94427929 / FCC ID: A94BL2R / FCC ID: A94BL2L

IC: 3232A-427929 / IC: 3232A-BL2R / IC: 3232A-BL2L

Etuimodel: 427929

Model for højre in-ear hovedtelefon: BL2R

Model for venstre in-ear hovedtelefon: BL2L



007-AH0181 (L)  
007-AH0182 (R)  
007-AH0183 (CASE)

### CAN ICES-3(B)/NMB-3(B)

#### Europa:

Frekvensbåndets driftsområde er 2400 til 2483,5 MHz.

Maksimal sendeeffekt mindre end 20 dBm EIRP.

Den maksimale sendeeffekt er under de grænser, reglerne fastsætter. SAR-test er derfor ikke nødvendigt og er undtaget i henhold til de gældende regler.



Dette symbol betyder, at produktet ikke må smides ud som husholdningsaffald og bør indleveres til en passende indsamlingsordning med henblik på genanvendelse. Korrekt bortskaffelse og genanvendelse bidrager til at beskytte naturressourcer, menneskets sundhed og miljøet. Hvis du ønsker flere oplysninger om bortskaffelse og genanvendelse af dette produkt, kan du kontakte din kommune, dit renovationselskab eller den butik, hvor du har købt dette produkt.

## Management Regulation for Low-power Radio-frequency Devices

### Artikel XII

I henhold til "Management Regulation for Low-power Radio-frequency Devices" må ingen virksomhed, organisation eller bruger uden tilladelse fra NCC ændre frekvensen, øge transmissionseffekten eller ændre de oprindelige egenskaber eller ydeevnen for godkendte laveffektradiofrekvensenheder.

### Artikel XIV

Laveffektradiofrekvensenhederne må ikke påvirke flysikkerheden eller forstyrre lovlig kommunikation; hvis dette konstateres, skal brugeren øjeblikkeligt ophøre med at bruge enheden, indtil der opnås en tilstand uden forstyrrelser. Den omtalte lovlige kommunikation vil sige radiokommunikation, der anvendes i overensstemmelse med telekommunikationsloven.

Laveffektradiofrekvensenhederne skal kunne modtage forstyrrelser fra lovlig kommunikation eller enheder, der udsender ISM-radiobølger.

**UNDLAD** forsøg på at fjerne det genopladelige litium-ion batteri fra dette produkt. Kontakt din lokale Bose-forhandler eller en anden kvalificeret tekniker vedrørende fjernelse.



廢電器請回收

**Bortskaf brugte batterier i henhold til lokale bestemmelser.** Batterier må ikke brændes.



Li-ion

### Tablet med begrænsninger for farlige stoffer (Kina)

Navne på og indhold af giftige eller farlige stoffer eller elementer						
Delens navn	Giftige eller farlige stoffer og elementer					
	Bly (Pb)	Kviksølv (Hg)	Cadmium (Cd)	Hexavalent (CR(VI))	Polybromeret biphenyl (PBB)	Polybromeret diphenylether (PBDE)
PCB'er	X	0	0	0	0	0
Metaldele	X	0	0	0	0	0
Plastikdele	0	0	0	0	0	0
Højttalere	X	0	0	0	0	0
Kabler	X	0	0	0	0	0
Denne tabel er oprettet i henhold til bestemmelserne i SJ/T 11364.						
O: Angiver, at dette giftige eller farlige stof indeholdt i alle de homogene materialer til denne del er under grænsekravet i GB/T 26572.						
X: Angiver, at dette giftige eller skadelige stof, som findes i mindst ét af de homogene materialer, der anvendes til denne del, er over grænsekravet i GB/T 26572.						

### Tablet med begrænsninger for farlige stoffer (Taiwan)

Navn på udstyr: Opladningsetui, typebetegnelse: 427929						
Enhed	Begrænsede stoffer og deres kemiske symboler					
	Bly (Pb)	Kviksølv (Hg)	Cadmium (Cd)	Hexavalent krom (Cr+6)	Polybromerede biphenyler (PBB)	Polybromeret diphenylether (PBDE)
PCB'er	-	o	o	o	o	o
Metaldele	-	o	o	o	o	o
Plastikdele	o	o	o	o	o	o
Højttalere	-	o	o	o	o	o
Kabler	-	o	o	o	o	o
<b>Bemærkning 1:</b> "o" angiver, at indholdet af det begrænsede stofs procentindhold ikke overstiger procentdelen af referenceværdien for tilstedeværelsen.						
<b>Bemærkning 2:</b> "-" angiver, at det begrænsede stof svarer til undtagelsen.						

**Fremstillingsdato:** Det ottende ciffer i serienummeret angiver fremstillingsåret: "1" er 2011 eller 2021.

**Fremstillingssted:** Det syvende ciffer i serienummeret angiver fremstillingsstedet.

**Importør i Kina:** Bose Electronics (Shanghai) Company Limited, Part C, Plant 9, No. 353 North Riyang Road, Kina (Shanghai) Pilot Free Trade Zone

**Importør i EU:** Bose Products B.V., Gorslaan 60, 1441 RG Purmerend, Holland

**Importør i Taiwan:** Bose Taiwan Branch, 9F-A1, No. 10, Section 3, Minsheng East Road, Taipei City 104, Taiwan  
Telefonnummer: +886-2-2514 7676

**Importør i Mexico:** Bose de México, S. de R.L. de C.V., Paseo de las Palmas 405-204, Lomas de Chapultepec, 11000 México, D.F. Telefonnummer: +5255 (5202) 3545

**Importør i UK:** Bose Limited, Bose House, Quayside Chatham Maritime, Chatham, Kent, ME4 4QZ, Storbritannien

**Inputklassifikation:** 5 V --- 0,8A

CMIIT-ID'erne er placeret på opladningsetuiet.

### Bedes udfyldt og opbevaret, så du har det til rådighed

In-ear hovedtelefonens datokode er placeret på in-ear hovedtelefonens dysse. Opladningsetuiets serienummer er placeret på pladsen til in-ear hovedtelefonerne i opladningsetuiet. Modelnumrene er placeret i bunden af opladningsetuiet.

Serienummer: \_\_\_\_\_

Modelnummer: \_\_\_\_\_

Opbevar kvitteringen sammen med brugervejledningen. Dette er et godt tidspunkt til at registrere dit Bose-produkt. Du kan nemt gøre det ved at gå til [global.Bose.com/register](http://global.Bose.com/register)

### Sikkerhedsoplysninger



Dette produkt er i stand til at modtage automatiske sikkerhedsopdateringer fra Bose. For at kunne modtage automatiske sikkerhedsopdateringer skal du gennemføre produktopsætningsprocessen i Bose Music-appen og tilslutte produktet til internettet. **Hvis du ikke gennemfører opsætningsprocessen, har du ansvaret for at installere sikkerhedsopdateringer, som Bose stiller til rådighed.**

Apple, Apple-logoet, iPad, iPhone og iPod er varemærker, der tilhører Apple Inc., og er registreret i USA og andre lande. Varemærket "iPhone" bruges i Japan med en licens fra Aiphone K.K. App Store er et servicemærke, der tilhører Apple Inc.

Anvendelse af mærket Made for Apple betyder, at et tilbehør er designet til at tilsluttes specifikt til de (t) Apple-produkt(er), som identificeres i mærket, og at det er certificeret af udvikleren til at leve op til Apples ydelsesstandarder. Apple er ikke ansvarlig for denne enheds virkemåde eller for dens overensstemmelse med sikkerhedsstandarder og regler.

*Bluetooth*<sup>®</sup>-ordmærket og -logoerne er registrerede varemærker, der ejes af Bluetooth SIG, Inc., og enhver brug af sådanne mærker fra Bose Corporations side finder sted under licens.

Google og Google Play er varemærker, der tilhører Google LLC.

Bose, Bose Music og Bose Sport Earbuds er varemærker tilhørende Bose Corporation.

Bose Corporations hovedkvarter: 1-877-230-5639

©2021 Bose Corporation. Gengivelse, ændring, distribution eller anden brug af dette dokument eller dele heraf er forbudt uden forudgående skriftlig tilladelse.

The following license disclosures apply to certain third-party software packages used as components in the product.

Package: FreeRTOS

Copyright © Amazon Web Services, Inc. or its affiliates. All rights reserved.

The FreeRTOS package is subject to the license terms reprinted below:

**MIT License**

Permission is hereby granted, free of charge, to any person obtaining a copy of this software and associated documentation files (the "Software"), to deal in the Software without restriction, including without limitation the rights to use, copy, modify, merge, publish, distribute, sublicense, and/or sell copies of the Software, and to permit persons to whom the Software is furnished to do so, subject to the following conditions:

The above copyright notice and this permission notice shall be included in all copies or substantial portions of the Software.

THE SOFTWARE IS PROVIDED "AS IS", WITHOUT WARRANTY OF ANY KIND, EXPRESS OR IMPLIED, INCLUDING BUT NOT LIMITED TO THE WARRANTIES OF MERCHANTABILITY, FITNESS FOR A PARTICULAR PURPOSE AND NONINFRINGEMENT. IN NO EVENT SHALL THE AUTHORS OR COPYRIGHT HOLDERS BE LIABLE FOR ANY CLAIM, DAMAGES OR OTHER LIABILITY, WHETHER IN AN ACTION OF CONTRACT, TORT OR OTHERWISE, ARISING FROM, OUT OF OR IN CONNECTION WITH THE SOFTWARE OR THE USE OR OTHER DEALINGS IN THE SOFTWARE.

Package: Nanopb

Copyright © 2011 Petteri Aimonen <jpa at nanopb.mail.kapsi.fi>.

The Nanopb package is subject to the license terms reprinted below:

**Zlib License**

© 2011 Petteri Aimonen <jpa at nanopb.mail.kapsi.fi>

This software is provided 'as-is', without any express or implied warranty. In no event will the authors be held liable for any damages arising from the use of this software.

Permission is granted to anyone to use this software for any purpose, including commercial applications, and to alter it and redistribute it freely, subject to the following restrictions:

1. The origin of this software must not be misrepresented; you must not claim that you wrote the original software. If you use this software in a product, an acknowledgment in the product documentation would be appreciated but is not required.
2. Altered source versions must be plainly marked as such, and must not be misrepresented as being the original software.
3. This notice may not be removed or altered from any source distribution.

Package: Mbed TLS 2.16.1

© ARM Limited. All rights reserved.

The Mbed TLS package is subject to the license terms reprinted below:

**Apache License**

Version 2.0, January 2004

<http://www.apache.org/licenses/>

TERMS AND CONDITIONS FOR USE, REPRODUCTION, AND DISTRIBUTION

1. Definitions.
 

“License” shall mean the terms and conditions for use, reproduction, and distribution as defined by Sections 1 through 9 of this document.

“Licensor” shall mean the copyright owner or entity authorized by the copyright owner that is granting the License.

“Legal Entity” shall mean the union of the acting entity and all other entities that control, are controlled by, or are under common control with that entity. For the purposes of this definition, “control” means (i) the power, direct or indirect, to cause the direction or management of such entity, whether by contract or otherwise, or (ii) ownership of fifty percent (50%) or more of the outstanding shares, or (iii) beneficial ownership of such entity.

“You” (or “Your”) shall mean an individual or Legal Entity exercising permissions granted by this License.

“Source” form shall mean the preferred form for making modifications, including but not limited to software source code, documentation source, and configuration files.

“Object” form shall mean any form resulting from mechanical transformation or translation of a Source form, including but not limited to compiled object code, generated documentation, and conversions to other media types.

“Work” shall mean the work of authorship, whether in Source or Object form, made available under the License, as indicated by a copyright notice that is included in or attached to the work (an example is provided in the Appendix below).

“Derivative Works” shall mean any work, whether in Source or Object form, that is based on (or derived from) the Work and for which the editorial revisions, annotations, elaborations, or other modifications represent, as a whole, an original work of authorship. For the purposes of this License, Derivative Works shall not include works that remain separable from, or merely link (or bind by name) to the interfaces of, the Work and Derivative Works thereof.

“Contribution” shall mean any work of authorship, including the original version of the Work and any modifications or additions to that Work or Derivative Works thereof, that is intentionally submitted to Licensor for inclusion in the Work by the copyright owner or by an individual or Legal Entity authorized to submit on behalf of the copyright owner. For the purposes of this definition, “submitted” means any form of electronic, verbal, or written communication sent to the Licensor or its representatives, including but not limited to communication on electronic mailing lists, source code control systems, and issue tracking systems that are managed by, or on behalf of, the Licensor for the purpose of discussing and improving the Work, but excluding communication that is conspicuously marked or otherwise designated in writing by the copyright owner as “Not a Contribution.”

“Contributor” shall mean Licensor and any individual or Legal Entity on behalf of whom a Contribution has been received by Licensor and subsequently incorporated within the Work.

2. Grant of Copyright License. Subject to the terms and conditions of this License, each Contributor hereby grants to You a perpetual, worldwide, non-exclusive, no-charge, royalty-free, irrevocable copyright license to reproduce, prepare Derivative Works of, publicly display, publicly perform, sublicense, and distribute the Work and such Derivative Works in Source or Object form.
3. Grant of Patent License. Subject to the terms and conditions of this License, each Contributor hereby grants to You a perpetual, worldwide, non-exclusive, no-charge, royalty-free, irrevocable (except as stated in this section) patent license to make, have made, use, offer to sell, sell, import, and otherwise transfer the Work, where such license applies only to those patent claims licensable by such Contributor that are necessarily infringed by their Contribution(s) alone or by combination of their Contribution(s) with the Work to which such Contribution(s) was submitted. If You institute patent litigation against any entity (including a cross-claim or counterclaim in a lawsuit) alleging that the Work or a Contribution incorporated within the Work constitutes direct or contributory patent infringement, then any patent licenses granted to You under this License for that Work shall terminate as of the date such litigation is filed.
4. Redistribution. You may reproduce and distribute copies of the Work or Derivative Works thereof in any medium, with or without modifications, and in Source or Object form, provided that You meet the following conditions:
  - a. You must give any other recipients of the Work or Derivative Works a copy of this License; and
  - b. You must cause any modified files to carry prominent notices stating that You changed the files; and
  - c. You must retain, in the Source form of any Derivative Works that You distribute, all copyright, patent, trademark, and attribution notices from the Source form of the Work, excluding those notices that do not pertain to any part of the Derivative Works; and



d. If the Work includes a “NOTICE” text file as part of its distribution, then any Derivative Works that You distribute must include a readable copy of the attribution notices contained within such NOTICE file, excluding those notices that do not pertain to any part of the Derivative Works, in at least one of the following places: within a NOTICE text file distributed as part of the Derivative Works; within the Source form or documentation, if provided along with the Derivative Works; or, within a display generated by the Derivative Works, if and wherever such third-party notices normally appear. The contents of the NOTICE file are for informational purposes only and do not modify the License. You may add Your own attribution notices within Derivative Works that You distribute, alongside or as an addendum to the NOTICE text from the Work, provided that such additional attribution notices cannot be construed as modifying the License.

You may add Your own copyright statement to Your modifications and may provide additional or different license terms and conditions for use, reproduction, or distribution of Your modifications, or for any such Derivative Works as a whole, provided Your use, reproduction, and distribution of the Work otherwise complies with the conditions stated in this License.

5. Submission of Contributions. Unless You explicitly state otherwise, any Contribution intentionally submitted for inclusion in the Work by You to the Licensor shall be under the terms and conditions of this License, without any additional terms or conditions. Notwithstanding the above, nothing herein shall supersede or modify the terms of any separate license agreement you may have executed with Licensor regarding such Contributions.
6. Trademarks. This License does not grant permission to use the trade names, trademarks, service marks, or product names of the Licensor, except as required for reasonable and customary use in describing the origin of the Work and reproducing the content of the NOTICE file.
7. Disclaimer of Warranty. Unless required by applicable law or agreed to in writing, Licensor provides the Work (and each Contributor provides its Contributions) on an “AS IS” BASIS, WITHOUT WARRANTIES OR CONDITIONS OF ANY KIND, either express or implied, including, without limitation, any warranties or conditions of TITLE, NON-INFRINGEMENT, MERCHANTABILITY, or FITNESS FOR A PARTICULAR PURPOSE. You are solely responsible for determining the appropriateness of using or redistributing the Work and assume any risks associated with Your exercise of permissions under this License.
8. Limitation of Liability. In no event and under no legal theory, whether in tort (including negligence), contract, or otherwise, unless required by applicable law (such as deliberate and grossly negligent acts) or agreed to in writing, shall any Contributor be liable to You for damages, including any direct, indirect, special, incidental, or consequential damages of any character arising as a result of this License or out of the use or inability to use the Work (including but not limited to damages for loss of goodwill, work stoppage, computer failure or malfunction, or any and all other commercial damages or losses), even if such Contributor has been advised of the possibility of such damages.
9. Accepting Warranty or Additional Liability. While redistributing the Work or Derivative Works thereof, You may choose to offer, and charge a fee for, acceptance of support, warranty, indemnity, or other liability obligations and/or rights consistent with this License. However, in accepting such obligations, You may act only on Your own behalf and on Your sole responsibility, not on behalf of any other Contributor, and only if You agree to indemnify, defend, and hold each Contributor harmless for any liability incurred by, or claims asserted against, such Contributor by reason of your accepting any such warranty or additional liability.

#### END OF TERMS AND CONDITIONS

©2020 Bose Corporation

Licensed under the Apache License, Version 2.0 (the “License”); you may not use this file except in compliance with the License.

You may obtain a copy of the License at: <http://www.apache.org/licenses/LICENSE-2.0>

Unless required by applicable law or agreed to in writing, software distributed under the License is distributed on an “AS IS” BASIS, WITHOUT WARRANTIES OR CONDITIONS OF ANY KIND, either express or implied.

See the License for the specific language governing permissions and limitations under the License.

**HVAD ER DER I ÆSKEN?**

Indhold .....	13
---------------	----

**OPSÆTNING AF BOSE MUSIC-APPEN**

Download Bose Music-appen.....	14
Tilføj in-ear hovedtelefonerne til en eksisterende konto .....	14

**SVED- OG VEJRBESTANDIGHED .....** 15**SÅDAN BRUGES DE**

Isæt in-ear hovedtelefonerne.....	16
Tjek pasformen .....	17
Prøv en øreprop med en anden størrelse.....	18
Skift ørepropper .....	19

**TÆND/SLUK**

Tænd for strømmen .....	20
Sluk.....	21
Standby.....	21

**BERØRINGSKONTROL**

Berøringsoverfladeområdet.....	22
Medieafspilning og lydstyrke .....	22
Telefonopkald .....	23
Opkaldsunderretninger .....	23
Stemmestyring af mobil enhed .....	23

**REGISTRERING I ØRET**

Automatisk afspil/pause .....	24
Besvar opkald automatisk.....	24

**TILPAS BERØRINGSKONTROL**

Genvej.....	25
Indstil en genvej .....	25
Brug din genvej .....	25
Fjern eller rediger din genvej .....	25

**BATTERI**

Oplad in-ear hovedtelefonerne .....	26
Oplad opladningsetuiet.....	27
Tjek batteriniveauet for in-ear hovedtelefonerne .....	27
Under brug af in-ear hovedtelefonerne .....	27
Under opladning af in-ear hovedtelefonerne .....	27
Kontrollér opladningsetuiets batteriniveau .....	28
Opladningstid.....	28

**STATUS FOR IN-EAR HOVEDTELEFONERNE OG OPLADNINGSETUIET**

In-ear hovedtelefonernes statuslamper .....	29
<i>Bluetooth</i> <sup>®</sup> -status .....	29
Batteristatus .....	29
Opladningsetuiets statuslamper .....	30
Batteristatus .....	30
Opdaterings- og fejlstatus .....	30

**BLUETOOTH-FORBINDELSER**

Opret forbindelse ved hjælp af <i>Bluetooth</i> -menuen på din mobile enhed.....	31
Frakobling af en mobil enhed .....	32
Genopret forbindelse til en mobil enhed.....	32
Ryd in-ear hovedtelefonernes enhedsliste.....	33

**PLEJE OG VEDLIGEHOLDELSE**

Opbevaring af in-ear hovedtelefonerne.....	34
Rengør in-ear hovedtelefonerne og opladningsetuiet.....	34
Reservedele og tilbehør .....	34
Begrænset garanti.....	34
Opdater in-ear hovedtelefonerne.....	35
Visning af datokoden for in-ear hovedtelefonen.....	35
Se opladningsetuiets serienummer .....	35

**FEJLFINDING**

Prøv disse løsninger først .....	36
Andre løsninger .....	36
Genstart in-ear hovedtelefonerne og opladningsetuiet.....	41

## INDHOLD

Bekræft, at følgende dele er i æsken:



Bose Sport Earbuds



Opladningsetui



Ørepropper (str. 1 og 3)



USB-C- til USB-A-kabel

**BEMÆRK:** Str. 2-ørepropper er monteret på dine in-ear hovedtelefoner. Du kan finde hjælp til at identificere øreproppernes størrelse på side 18.

**BEMÆRK:** Hvis en hvilken som helst del af produktet er beskadiget, må du ikke anvende det. Kontakt din autoriserede Bose-forhandler eller Boses kundeservice.

Besøg: [worldwide.Bose.com/Support/SportEarbuds](https://worldwide.Bose.com/Support/SportEarbuds)

Med Bose Music-appen kan du indstille og kontrollere in-ear hovedtelefonerne fra en hvilken som helst mobil enhed som f.eks. en smartphone eller tablet.

Ved hjælp af appen kan du administrere *Bluetooth*-forbindelser, administrere indstillinger for in-ear hovedtelefonerne, vælge dit talemiddelssprog og få nye funktioner.

**BEMÆRK:** Hvis du allerede har oprettet en Bose-konto for et andet Bose-produkt, kan du finde flere oplysninger under "Tilføj in-ear hovedtelefonerne til en eksisterende konto."

## DOWNLOAD BOSE MUSIC-APPEN

1. Download Bose Music-appen på din mobile enhed.

**BEMÆRK:** Hvis du befinder dig på det kinesiske fastland, skal du hente appen Bose音乐.

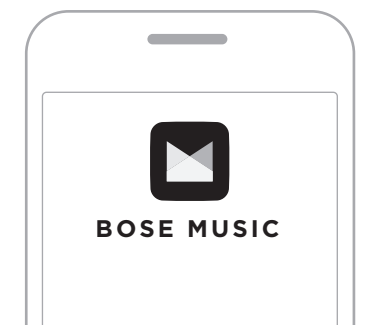

2. Følg app-instruktionerne.

## TILFØJ IN-EAR HOVEDTELEFONERNE TIL EN EKSISTERENDE KONTO

I Bose Music-appen skal du gå til skærmen My Products og tilføje dine Bose Sport Earbuds.

In-ear hovedtelefonerne er klassificeret som vandtætte i IPX4-klassen. De er designet til at være sved- og vejrbestandige, men er ikke beregnet til at være nedsænket i vand.

**FORSIGTIG:**

- Undgå at svømme eller tage brusebad med in-ear hovedtelefonerne.
- Nedsænk IKKE in-ear hovedtelefonerne i vand.

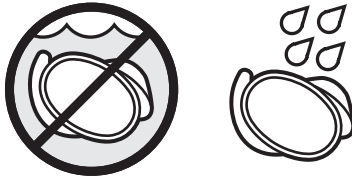

**NOTER:**

- For at forhindre rust skal opladningskontakterne på in-ear hovedtelefonerne regelmæssigt rengøres med en tør, blød vatpind eller lignende.
- IPX4 er ikke en permanent tilstand, og vandtætheden kan blive reduceret på grund af normalt slid.

## ISÆT IN-EAR HOVEDTELEFONERNE

1. Isæt in-ear hovedtelefonen, så øreproppen hviler i ørekanalens åbning.

**BEMÆRK:** Hver øreprop er mærket med enten et **L** (venstre) eller et **R** (højre).

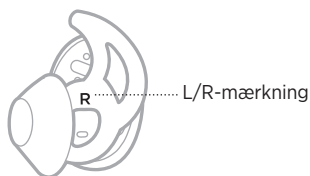

2. Drej in-ear hovedtelefonen lidt tilbage, indtil øreproppen skaber en behagelig lukning af ørekanalen.

**BEMÆRK:** Hvis du drejer in-ear hovedtelefonerne for langt tilbage (eller frem), kan det påvirke lyd- og mikrofonkvaliteten.

3. Placer øreproppens vinge under øreryggen.

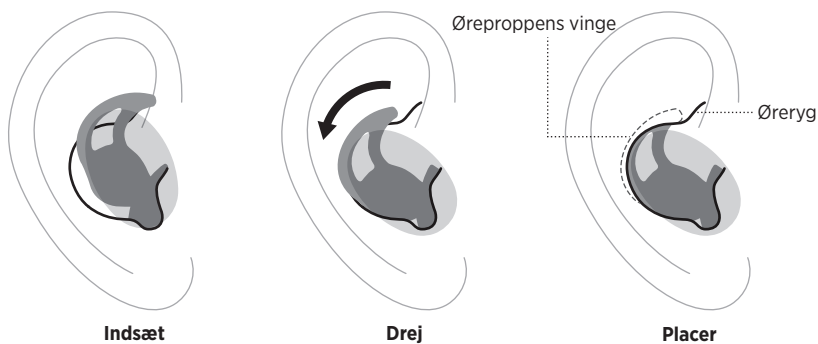



4. Tjek, om de sidder rigtigt (se side 17).
5. Gentag trin 1-4 for at sætte den anden in-ear hovedtelefon i.



## TJEK PASFORMEN

Brug et spejl til at tjekke, om du har drejet din in-ear hovedtelefon korrekt tilbage, placeret øreproppens vinge, og at du bruger den bedste størrelse øreprop til hvert øre.

PASFORM	TJEK FØLGENDE
Korrekt pasform	 <p>Når øreproppen passer korrekt:</p> <ul style="list-style-type: none"> <li>• Øreproppen hviler på åbningen af ørekanalen for at lukke den komfortabelt. Baggrundsstøj bør være dæmpet.</li> <li>• Øreproppens vinge stikker ikke ud eller føles klemt under øreryggen.</li> </ul>
For stor	 <p>Når øreproppen er for stor:</p> <ul style="list-style-type: none"> <li>• Øreproppen føles, som om den er mast ind i ørekanalen.</li> <li>• Øreproppens vinge stikker ud eller føles klemt under øreryggen.</li> </ul>
For lille	 <p>Når øreproppen er for lille:</p> <ul style="list-style-type: none"> <li>• Øreproppen hviler inde i ørekanalen, føles løs i øret og falder ud, når du bevæger hovedet.</li> <li>• Øreproppens vinge når ikke til øreryggen.</li> </ul>

## PRØV EN ØREPROP MED EN ANDEN STØRRELSE

Bær dine in-ear hovedtelefoner i en længere periode. Hvis ørepropperne ikke føles komfortable eller sikre, eller hvis lydkvaliteten ikke er som forventet, skal du prøve en anden størrelse øreprop.

Størrelsen er markeret på bunden af hver øreprop med et **1** (lille), **2** (mellem) eller **3** (stor).



Str. 2-ørepropper er monteret på dine in-ear hovedtelefoner. Hvis str. 2 føles for løs, skal du prøve str. 3. Hvis den føles for stram, skal du prøve str. 1.

Du skal måske prøve alle tre ørepropstørrelser eller bruge forskellige størrelser til hvert øre.

## SKIFT ØREPROPPER

1. Hold om din in-ear hovedtelefon, stræk forsigtigt øreproppens base, og træk den væk fra in-ear hovedtelefonen.

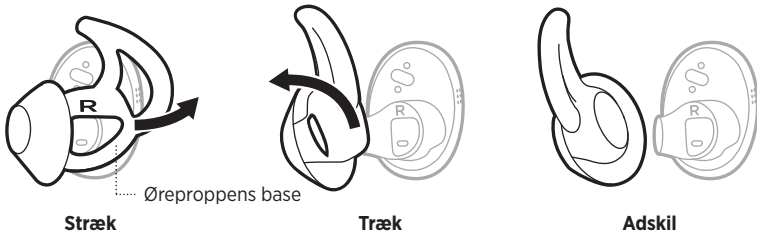

**FORSIGTIG:** Træk IKKE i det øverste af øreproppen for at undgå, at den går i stykker.

2. Vælg en ny ørepropstørrelse (se side 18).
3. Placer in-ear hovedtelefonens dysse ud for øreproppens bagside, og skub in-ear hovedtelefonens dysse på øreproppen.

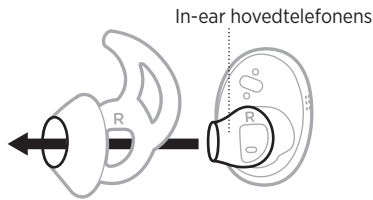

4. Stræk forsigtigt øreproppens base rundt om dysen, og tryk ned, indtil øreproppen klikker sikkert på plads.

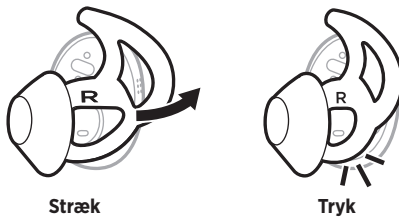

5. Sæt in-ear hovedtelefonerne i (se side 16).
6. Tjek, om de sidder rigtigt (se side 17).

## TÆND FOR STRØMMEN

Tryk på knappen foran på opladningsetuiet.

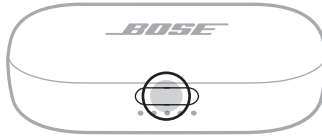

Når opladningsetuiet åbnes, tændes in-ear hovedtelefonerne. Statuslamperne for in-ear hovedtelefonen (se side 29) og statuslamperne for opladningsetuiet lyser (se side 30).

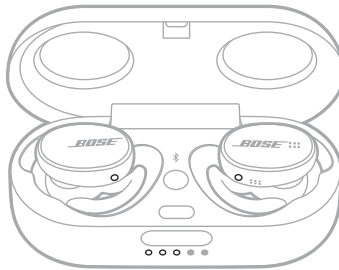

**BEMÆRK:** Når du fjerner in-ear hovedtelefonerne fra opladningsetuiet, skal du lukke etuiet for at bevare batterilevetiden og holde etuiet frit for snavs.

## SLUK

1. Anbring begge in-ear hovedtelefoner i opladningsetuiet.

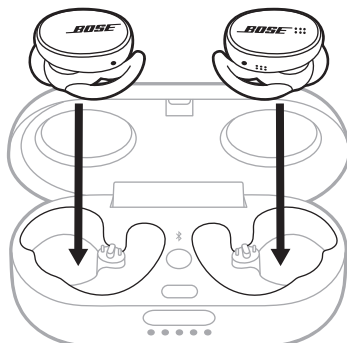

Statuslamperne for in-ear hovedtelefonen lyser i overensstemmelse med opladningsstatussen (se side 29).

2. Luk etuiet.

In-ear hovedtelefonerne slukkes.

## STANDBY

Standby bevarer in-ear hovedtelefonens batteri, når in-ear hovedtelefonerne er ude af etuiet og ikke er i brug. In-ear hovedtelefonerne skifter til Standby, når du fjerner begge in-ear hovedtelefoner fra ørerne i 20 minutter.

Du vækker in-ear hovedtelefonerne ved at sætte den højre in-ear hovedtelefon i øret.

Brug berøringskontrol ved at trykke eller stryge på in-ear hovedtelefonernes berøringsoverflade. Med berøringskontrol kan du afspille/pause lyd, ændre lydstyrken (hvis dette er aktiveret), udføre grundlæggende opkaldsfunktioner, få adgang til den mobile enheds stemmestyring og bruge en genvej (se side 25).

## BERØRINGSOVERFLADEOMRÅDET

Berøringsoverfladen findes på den udvendige overflade på hver in-ear hovedtelefon. Den højre in-ear hovedtelefon styrer medieafspilning, lydstyrke, telefonopkald og stemmestyring for den mobile enhed. Den venstre øreprop styrer din genvej.

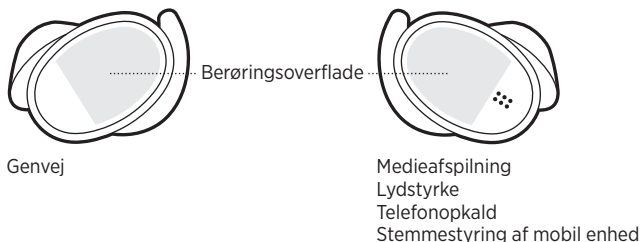

## MEDIEAFSPILNING OG LYDSTYRKE

KONTROL	GØR FØLGENDE	
<b>Afspil/pause</b>	Dobbeltryk på den højre in-ear hovedtelefon.	
<b>Øg lydstyrken*</b>	Stryg op på den højre in-ear hovedtelefon.	
<b>Reducer lydstyrken*</b>	Stryg ned på den højre in-ear hovedtelefon.	

\*Brug Bose Music-appen til at aktivere denne funktion. Du kan få adgang til denne indstilling i menuen Indstillinger.

## TELEFONOPKALD

KONTROL	GØR FØLGENDE	
<b>Besvar/afslut et opkald</b>	Dobbeltryk på den højre in-ear hovedtelefon.	
<b>Afvis et opkald</b>	Tryk og hold på den højre in-ear hovedtelefon.	

**BEMÆRK:** Mikrofonen findes på den højre in-ear hovedtelefon. Når du taler i telefon, skal du have den højre in-ear hovedtelefon på. Du hører lyd fra begge in-ear hovedtelefoner.



### Opkaldsunderretninger

En talemæssig meddelelse angiver indgående opkald og opkaldsstatus.

Du kan stoppe opkaldsunderretninger ved at deaktivere talemæssige meddelelser ved hjælp af Bose Music-appen. Du kan få adgang til denne indstilling i menuen Indstillinger.

## STEMMESTYRING AF MOBIL ENHED

Du kan få adgang til stemmestyring for din mobile enhed ved hjælp af in-ear hovedtelefonerne. Mikrofonen på den højre in-ear hovedtelefon fungerer som en udvidelse af mikrofonen på din mobile enhed.

KONTROL	GØR FØLGENDE	
<b>Anvend stemmestyring af mobil enhed</b>	Tryk på den højre in-ear hovedtelefon, og hold den nede, indtil du hører en tone. Slip, og sig derefter din anmodning.	
<b>Stop stemmestyring af mobil enhed</b>	Dobbeltryk på den højre in-ear hovedtelefon.	

Registrering i øret bruger sensorer til at finde ud af, om du har den højre in-ear hovedtelefon på. Du kan automatisk afspille/pause lyd og besvare telefonopkald (hvis aktiveret) ved at indsætte eller fjerne den højre in-ear hovedtelefon.

**BEMÆRK:** Du kan deaktivere Registrering i øret-funktionerne ved hjælp af Bose Music-appen. Du kan få adgang til disse muligheder i menuen Indstillinger.

## **AUTOMATISK AFSPIL/PAUSE**

Når du fjerner den højre in-ear hovedtelefon, stopper lyden på begge in-ear hovedtelefoner midlertidigt.

Sæt den højre in-ear hovedtelefon i igen for at starte lyden igen.

## **BESVAR OPKALD AUTOMATISK**

Du kan besvare telefonopkald ved at indsætte den højre in-ear hovedtelefon.

**BEMÆRK:** Brug Bose Music-appen til at aktivere denne funktion. Du kan få adgang til denne indstilling i menuen Indstillinger.



## GENVEJ

En genvej giver dig mulighed for hurtigt og nemt at få adgang til en af følgende funktioner:

- Tjek batteriniveauet for in-ear hovedtelefonerne.
- Spring et nummer over.

### Indstil en genvej

Brug Bose Music-appen til at indstille en genvej. Du kan få adgang til denne indstilling i menuen Indstillinger.

### Brug din genvej

Tryk to gange på den venstre in-ear hovedtelefon for at bruge din genvej.



### Fjern eller rediger din genvej

Brug Bose Music-appen til at fjerne eller ændre din genvej. Du kan få adgang til denne indstilling i menuen Indstillinger.

## OPLAD IN-EAR HOVEDTELEFONERNE

1. Juster opladningskontakterne på den venstre in-ear hovedtelefon, så de passer til opladningsbenene på venstre side af opladningsetuiet.

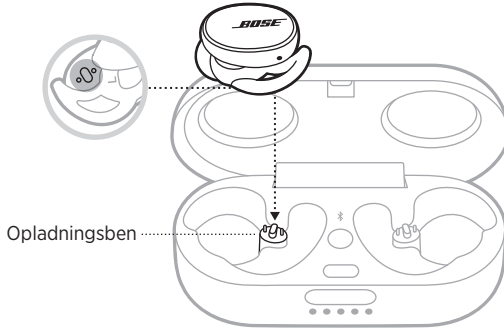

**BEMÆRK:** Inden opladning skal du sørge for, at in-ear hovedtelefonerne har stuetemperatur, mellem 8 °C og 39 °C.

2. Placer in-ear hovedtelefonen i opladningsetuiet, indtil den klikker på plads magnetisk. Statuslampen for in-ear hovedtelefonen lyser i overensstemmelse med opladningsstatussen (se side 29).

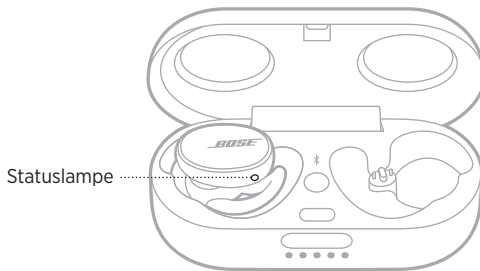

3. Gentag trin 1-2 for den højre in-ear hovedtelefon.
4. Luk opladningsetuiet.

**BEMÆRK:** Hvis etuiet også oplader, kan det forblive åbent.

## OPLAD OPLADNINGSETUIET

**FORSIGTIG:** Må kun bruges med en godkendt strømforsyning, der overholder de lokale love og regler (f.eks. UL, CSA, VDE, CCC).

1. Sæt den lille ende af USB-kablet i USB-C-porten, når opladningsetuiet er lukket.

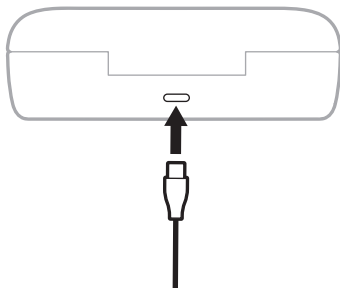

2. Tilslut den anden ende til en USB-A-væglader (medfølger ikke).

Opladningsetuiets statuslamper lyser (se side 30).

### NOTER:

- Hvis in-ear hovedtelefonerne er i etuiet, kan etuiet forblive åbent.
- Inden opladning skal du sørge for, at etuiet har stuetemperatur, mellem 8 °C og 39 °C.

## TJEK BATTERINIVEAUET FOR IN-EAR HOVEDTELEFONERNE

### Under brug af in-ear hovedtelefonerne

- Når du fjerner in-ear hovedtelefonerne fra opladningsetuiet og sætter dem i ørerne, fortæller en talemeddelelse dig om in-ear hovedtelefonernes batteriniveau.
- Hvis du indstiller din genvej til at kontrollere batteriniveauet, skal du trykke to gange på den venstre in-ear hovedtelefon (se side 25). En talemeddelelse angiver batteriniveauet for in-ear hovedtelefonen.
- Brug Bose Music-appen. In-ear hovedtelefonens batteriniveau vises på skærmen My Products og på startskærmen.

**BEMÆRK:** Hvis den ene in-ear hovedtelefon har et lavere batteriniveau end den anden, fortæller talemeddelelsen dig om det laveste batteriniveau. Hvis batteriniveauet er lavt, hører du "Lav batteriladning, oplad nu."

### Under opladning af in-ear hovedtelefonerne

Når du anbringer in-ear hovedtelefonerne i opladningsetuiet, lyser in-ear hovedtelefonens statuslampe i overensstemmelse med opladningsstatussen (se side 29).

## KONTROLLÉR OPLADNINGSETUIETS BATTERINIVEAU

Tryk på knappen foran på opladningsetuiet for at åbne etuiet.

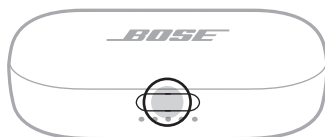

Opladningsetuiets statuslamper lyser i overensstemmelse med batteriniveauet (se side 30).

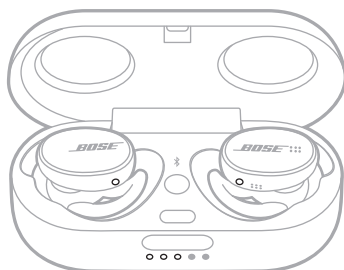

## OPLADNINGSTID

KOMPONENT	OPLADNINGSTID
In-ear hovedtelefoner	2 timer
Opladningsetui	3 timer

### NOTER:

- Når in-ear hovedtelefonernes batteriniveau er lavt, gør opladning i 15 minutter det muligt at have in-ear hovedtelefonerne tændt i op til 2 timer.
- En fuld opladning gør det muligt at have in-ear hovedtelefonerne tændt i op til 5 timer.
- Når etuiet er fuldt opladet, kan du oplade in-ear hovedtelefonerne helt op til 2 gange.
- Når in-ear hovedtelefonerne er i etuiet, varierer opladningstiden for etuiet.

## IN-EAR HOVEDTELEFONERNES STATUSLAMPER

Statuslamperne på in-ear hovedtelefonerne findes på den udvendige overflade på hver in-ear hovedtelefon.

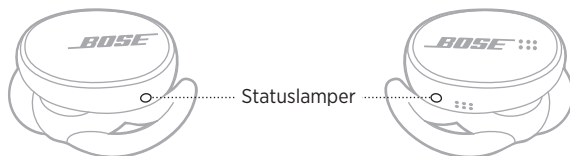

### **Bluetooth-status**

Viser status for *Bluetooth*-forbindelsen for mobile enheder.

LYSAKTIVITET	SYSTEMTILSTAND
Blinker langsomt blå	Klar til tilslutning
Blinker blå	Opretter forbindelse
Lyser konstant blå	Tilsluttet

### **Batteristatus**

Viser batteristatus for in-ear hovedtelefonen.

LYSAKTIVITET	SYSTEMTILSTAND
Blinker langsomt hvidt	Oplader
Lyser hvidt	Fuldt opladet
Blinker langsomt rødt	Skal oplades
Blinker rødt og hvidt	Fejl – kontakt Bose kundeservice

## OPLADNINGSETUIETS STATUSLAMPER

Opladningsetuiets statuslamper er placeret på forsiden af opladningsetuiet. De viser etuiets opladningsstatus og batteriniveau samt opdateringsstatus for in-ear hovedtelefonerne.

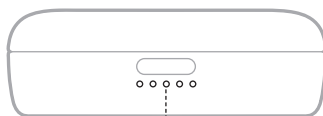

Statuslamper

### Batteristatus

Viser opladningsetuiets batteriniveau.

LYSAKTIVITET	OPLADNINGSPROCENT
○ ● ● ● ●	0 % - 20 %
○ ○ ● ● ●	21 % - 40 %
○ ○ ○ ● ●	41 % - 60 %
○ ○ ○ ○ ●	61 % - 80 %
○ ○ ○ ○ ○	81 % - 100 %

**BEMÆRK:** Når etuiet oplader, blinker den sidste lampe i henhold til det aktuelle batteriniveau. Når det er helt opladet, lyser alle fem statuslamper på opladningsetuiet hvidt.

### Opdaterings- og fejlstatus

Viser opdaterings- og fejlstatus.

LYSAKTIVITET	SYSTEMTILSTAND
⦿ ○ ● ● ●	Opdaterer in-ear hovedtelefonerne (se side 35) <b>BEMÆRK:</b> Opladningsetuiets statuslamper blinker efter hinanden startende med den første lampe.
⦿ ⦿ ⦿ ⦿ ⦿	Opladningsfejl – kontakt Bose kundeservice

## OPRET FORBINDELSE VED HJÆLP AF *BLUETOOTH*-MENUEN PÅ DIN MOBILE ENHED

Du kan gemme op til syv enheder på in-ear hovedtelefonens enhedsliste. Du kan kun tilslutte og afspille lyd fra én enhed ad gangen.

**BEMÆRK:** For at få den bedste oplevelse skal du bruge Bose Music-appen til at konfigurere og tilslutte din mobile enhed (se side 14).

1. Tryk på *Bluetooth*-knappen  i opladningsetuiet og hold den nede, indtil du hører "Klar til tilslutning."

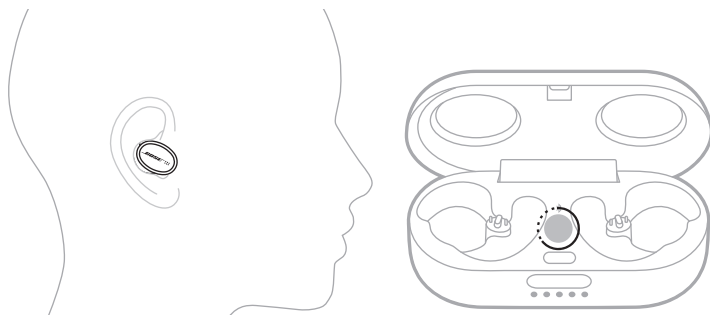

**BEMÆRK:** Hvis du ikke har in-ear hovedtelefonerne på, skal du trykke på *Bluetooth*-knappen  i opladningsetuiet og holde den nede, indtil in-ear hovedtelefonens statuslamper blinker blåt langsomt.

2. Aktivér *Bluetooth*-funktionen på din enhed.

**BEMÆRK:** *Bluetooth*-funktionen findes normalt i menuen Indstillinger.

3. Vælg in-ear hovedtelefonerne på enhedslisten.

**BEMÆRK:** Led efter det navn, du angav for dine in-ear hovedtelefoner, i Bose Music-appen. Hvis du ikke navngav dine in-ear hovedtelefoner, vises standardnavnet.



Når der er oprettet forbindelse, hører du "Sluttet til <navn på mobil enhed>." In-ear hovedtelefonernes navn vises på listen med mobile enheder.

**BEMÆRK:** Hvis du ikke har in-ear hovedtelefonerne på, lyser statuslamperne blåt.

## FRAKOBLING AF EN MOBIL ENHED

Brug Bose Music-appen til at frakoble din mobile enhed.

**TIP:** Du kan også bruge *Bluetooth*-indstillinger til at frakoble din enhed. Hvis du deaktiverer *Bluetooth*-funktionen, frakobles alle andre enheder.

## GENOPRET FORBINDELSE TIL EN MOBIL ENHED

Når in-ear hovedtelefonerne er tændt, forsøger de at oprette forbindelse til den senest forbundne enhed.

### NOTER:

- Enheden skal være inden for rækkevidde (9 meter) og tændt.
- Sørg for, at *Bluetooth*-funktionen er aktiveret på din mobile enhed.



## RYD IN-EAR HOVEDTELEFONERNES ENHEDSLISTE

1. Tryk på *Bluetooth*-knappen  i opladningsetuiet og hold den nede, indtil du hører "Bluetooth-enhedslisten er ryddet."

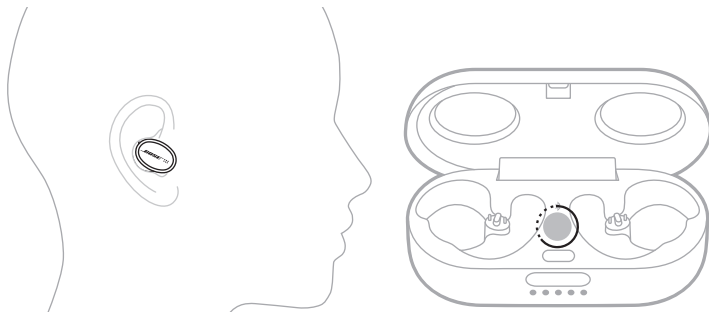

**BEMÆRK:** Hvis du ikke har in-ear hovedtelefonerne på, skal du trykke på *Bluetooth*-knappen  i opladningsetuiet i 10 sekunder. In-ear hovedtelefonernes lamper pulserer langsomt blå.

2. Slet in-ear hovedtelefonerne fra *Bluetooth*-listen på din mobile enhed.

Alle enheder slettes, og in-ear hovedtelefonerne er klar til at blive tilsluttet (se side 14).

## OPBEVARING AF IN-EAR HOVEDTELEFONERNE

Når du ikke bruger in-ear hovedtelefonerne, skal du placere dem i opladningsetuiet. Luk opladningsetuiet for at bevare batterilevetiden og holde opladningsetuiet frit for snavs.

Når in-ear hovedtelefonerne opbevares i en længere periode (mere end 4 uger), skal du sørge for, at de opbevares ved stuetemperatur, og at opladningsetuiets batteriniveau er større end 40 % (se side 30).

## RENGØR IN-EAR HOVEDTELEFONERNE OG OPLADNINGSETUIET

KOMPONENT	FREM GANGSMÅDE
<b>Ørepropper</b>	Fjern ørepropperne fra in-ear hovedtelefonerne, og vask dem så med vand og et mildt rengøringsmiddel. <b>BEMÆRK:</b> Sørg for at skylle og tørre ørepropperne grundigt, før du monterer dem på in-ear hovedtelefonerne igen.
<b>In-ear hovedtelefonernes dyser</b>	Må kun tørres af med en tør, blød vatpind eller tilsvarende. <b>FORSIGTIG:</b> Sæt aldrig et rengøringsredskab ind i dysen.
<b>Opladningskontakter (på in-ear hovedtelefoner) og opladningsben (i opladningsetui)</b>	For at forhindre rust skal de tørres af med en tør, blød vatpind eller tilsvarende.
<b>Opladningsetui</b>	Må kun tørres af med en tør, blød vatpind eller tilsvarende.

## RESERVEDELE OG TILBEHØR

Reserve dele og tilbehør kan bestilles via Boses kundeservice.

Besøg: [worldwide.Bose.com/Support/SportEarbuds](https://worldwide.Bose.com/Support/SportEarbuds)

## BEGRÆNSET GARANTI

In-ear hovedtelefonerne er dækket af en begrænset garanti. Se vores websted på [global.Bose.com/warranty](https://global.Bose.com/warranty) for at få flere oplysninger om den begrænsede garanti.

Hvis du vil registrere dit produkt, kan du finde instruktioner på [global.Bose.com/register](https://global.Bose.com/register). Hvis du undlader at registrere produktet, har det ingen betydning for den begrænsede garanti.

## OPDATER IN-EAR HOVEDTELEFONERNE

In-ear hovedtelefonerne og opladningsetuiet begynder at opdateres automatisk, når de er tilsluttet Bose Music-appen, og der findes en opdatering. Følg app-instruktionerne.

**TIP:** Du kan også opdatere in-ear hovedtelefonerne og opladningsetuiet ved hjælp af Boses opdateringswebsted. På din computer skal du gå til: [btu.Bose.com](https://btu.Bose.com) og følge vejledningen på skærmen.

## VISNING AF DATOKODEN FOR IN-EAR HOVEDTELEFONEN

Fjern øreproppen fra in-ear hovedtelefonen (se side 19).

Datokoden er placeret på in-ear hovedtelefonens dyse.

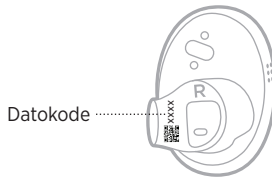

## SE OPLADNINGSETUIETS SERIENUMMER

Fjern den højre in-ear hovedtelefon fra opladningsetuiet.

Opladningsetuiets serienummer er placeret på venstre side af pladsen til den højre in-ear hovedtelefon.

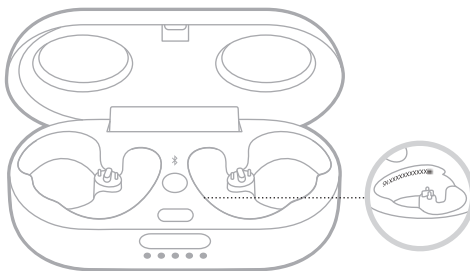

**TIP:** Opladningsetuiets serienummer er også placeret på æskens udvendige mærkat.

## PRØV DISSE LØSNINGER FØRST

Hvis du oplever problemer med in-ear hovedtelefonerne, kan du prøve disse løsninger først:

- Oplad batteriet (se side 26).
- Tænd in-ear hovedtelefonerne (se side 20).
- Kontrollér statuslamperne for in-ear hovedtelefonerne og statuslamperne for opladningsetuiet (se side 29).
- Sørg for, at din mobile enhed understøtter *Bluetooth*-forbindelser (se side 31).
- Download Bose Music-appen, og køр tilgængelige softwareopdateringer (se side 14).
- Flyt din mobile enhed tættere på in-ear hovedtelefonerne (9 meter) og væk fra eventuel interferens eller forhindringer.
- Øg lydstyrken på in-ear hovedtelefonerne, din mobile enhed og musikappen.
- Tilslut en ekstra mobil enhed (se side 14).

## ANDRE LØSNINGER

Hvis dette ikke løser problemet, kan du i nedenstående tabel identificere symptomer og løsninger på almindelige problemer. Kontakt Bose kundeservice, hvis du ikke kan løse dit problem.

Besøg: [worldwide.Bose.com/contact](http://worldwide.Bose.com/contact)

SYMPTOM	LØSNING
<b>In-ear hovedtelefonerne bliver ikke tændt</b>	<p>Sørg for, at in-ear hovedtelefonerne ikke er i standbytilstand. Du vækker in-ear hovedtelefonerne ved at sætte den højre in-ear hovedtelefon i øret.</p> <p>Placer begge in-ear hovedtelefoner i opladningsetuiet, indtil de klikker på plads magnetisk. Luk etuiet, og åbn det igen. Statuslamperne for in-ear hovedtelefonerne viser opladningsstatussen (se side 29).</p> <p>Hvis in-ear hovedtelefonerne har været udsat for høje eller lave temperaturer, skal du lade in-ear hovedtelefonerne vende tilbage til stuetemperatur.</p>

SYMPTOM	LØSNING
<b>In-ear hovedtelefonerne kan ikke tilsluttes til en mobil enhed</b>	<p>På din enhed:</p> <ul style="list-style-type: none"> <li>• Slå <i>Bluetooth</i>-funktionen fra, og slå den derefter til igen.</li> <li>• Slet in-ear hovedtelefonerne fra <i>Bluetooth</i>-listen på din enhed. Tilslut igen (se side 14).</li> </ul> <p>Placer begge in-ear hovedtelefoner i opladningsetuiet, indtil de klikker på plads magnetisk, og statuslamperne viser opladningsstatussen (se side 29). Luk etuiet, og åbn det igen. Tilslut igen (se side 14).</p> <p>Sørg for at have den højre in-ear hovedtelefon på.</p> <p>Sørg for, at den højre in-ear hovedtelefon er inden for rækkevidde (9 meter) af opladningsetuiet, og at etuiet er åbent.</p> <p>Ryd in-ear hovedtelefonens enhedsliste (se side 33). Tilslut igen (se side 14).</p> <p>Besøg: <a href="http://worldwide.Bose.com/Support/SportEarbuds">worldwide.Bose.com/Support/SportEarbuds</a> for at se Sådan gør du-videoer.</p> <p>Genstart in-ear hovedtelefonerne og opladningsetuiet (se side 41).</p>
<b>In-ear hovedtelefonerne reagerer ikke under app-opsætningen</b>	<p>Sørg for, at du bruger Bose Music-appen til opsætning (se side 14).</p> <p>Sørg for, at <i>Bluetooth</i>-funktionen er aktiveret i indstillingsmenuen på din mobile enhed.</p>
<b>Bose Music-appen kan ikke finde in-ear hovedtelefonerne</b>	<p>Mens du har in-ear hovedtelefonerne på, skal du trykke på <i>Bluetooth</i>-knappen <math>\times</math> i opladningsetuiet og holde den nede, indtil du hører "Klar til tilslutning."</p> <p>Placer begge in-ear hovedtelefoner i opladningsetuiet, indtil de klikker på plads magnetisk. Luk etuiet, og åbn det igen. Fjern in-ear hovedtelefonerne.</p>
<b>Bose Music-appen virker ikke på min mobile enhed</b>	<p>Kontrollér, at din mobile enhed er kompatibel med Bose Music-appen og opfylder minimumskravene til systemet. Du kan finde flere oplysninger i app-butikken på din mobile enhed.</p> <p>Fjern Bose Music-appen på din mobile enhed. Geninstaller appen (se side 14).</p>
<b>Uregelmæssig <i>Bluetooth</i>-forbindelse</b>	<p>Ryd in-ear hovedtelefonens enhedsliste (se side 33). Tilslut igen (se side 14).</p> <p>Flyt din mobile enhed tættere på den højre in-ear hovedtelefon.</p> <p>Genstart in-ear hovedtelefonerne og opladningsetuiet (se side 41).</p>

SYMPTOM	LØSNING
<b>Ingen lyd</b>	<p>Sørg for, at begge ørepropper sidder godt fast i dit øre, og at de ikke er drejet for langt tilbage (se side 16).</p> <p>Sørg for at holde hovedet oprejst, når du sætter in-ear hovedtelefonerne i.</p> <p>Tryk på afspil på din mobile enhed for at kontrollere, om lyden afspilles.</p> <p>Afspil lyd fra en anden applikation eller musiktjeneste.</p> <p>Afspil lyd fra indhold, der er gemt direkte på din enhed.</p> <p>Genstart din mobile enhed.</p> <p>Sørg for, at in-ear hovedtelefonerne er inden for rækkevidde af hinanden.</p> <p>Deaktiver Registrering i øret-funktionerne ved hjælp af Bose Music-appen.</p>
<b>Ingen lyd fra den ene in-ear hovedtelefon</b>	<p>Sørg for, at begge ørepropper sidder godt fast i dit øre, og at de ikke er drejet for langt tilbage (se side 16).</p> <p>Sørg for at holde hovedet oprejst, når du sætter in-ear hovedtelefonerne i.</p> <p>Sørg for, at in-ear hovedtelefonerne er inden for rækkevidde af hinanden.</p> <p>Placer begge in-ear hovedtelefoner i opladningsetuiet, indtil de klikker på plads magnetisk, og statuslamperne for in-ear hovedtelefonerne viser opladningsstatussen (se side 29).</p> <p>Fjern in-ear hovedtelefonerne.</p>
<b>Lyd og video er ikke synkroniserede</b>	<p>Luk programmet eller musiktjenesten, og åbn det/den igen.</p> <p>Afspil lyd fra en anden applikation eller musiktjeneste.</p> <p>Placer begge in-ear hovedtelefoner i opladningsetuiet, indtil de klikker på plads magnetisk. Luk etuiet i 10 sekunder. Åbn etuiet.</p> <p>Fjern in-ear hovedtelefonerne.</p>
<b>Dårlig lyd kvalitet</b>	<p>Sørg for, at begge ørepropper sidder godt fast i dit øre, og at de ikke er drejet for langt tilbage (se side 16).</p> <p>Prøv et andet lydspor.</p> <p>Afspil lyd fra en anden applikation eller musiktjeneste.</p> <p>Sørg for, at der ikke er snavs eller voks på ørepropperne og in-ear hovedtelefonernes dyser.</p> <p>Sluk eventuelle lydforbedringsfunktioner på enheden eller musikappen.</p> <p>Sørg for, at dine in-ear hovedtelefoner er tilsluttet over den korrekte <i>Bluetooth</i>-profil: Stereo A2DP. Kontrollér din enheds menu med <i>Bluetooth</i>-/lydindstillinger for at sikre, at den korrekte profil er valgt.</p> <p>På din enhed:</p> <ul style="list-style-type: none"> <li>• Slå <i>Bluetooth</i>-funktionen fra, og slå den derefter til igen.</li> <li>• Slet in-ear hovedtelefonerne fra <i>Bluetooth</i>-listen på din enhed. Tilslut igen (se side 14).</li> </ul>

SYMPTOM	LØSNING
<b>Mikrofonen registrerer ikke lyden</b>	<p>Sørg for, at begge ørepropper sidder godt fast i dit øre, og at de ikke er drejet for langt tilbage (se side 16).</p> <p>Kontrollér, at mikrofonåbningen på den højre in-ear hovedtelefon ikke er blokeret.</p> <p>Sørg for, at mikrofonens lyd ikke er slået fra på din telefon.</p> <p>Hvis du er i gang med et telefonopkald, skal du sørge for at bruge den højre in-ear hovedtelefon.</p> <p>Prøv et andet telefonopkald.</p> <p>Prøv en anden kompatibel enhed.</p> <p>På din enhed:</p> <ul style="list-style-type: none"> <li>• Slå <i>Bluetooth</i>-funktionen fra, og slå den derefter til igen.</li> <li>• Slet in-ear hovedtelefonerne fra <i>Bluetooth</i>-listen på din enhed. Tilslut igen (se side 14).</li> </ul>
<b>In-ear hovedtelefonerne oplades ikke</b>	<p>Sørg for, at in-ear hovedtelefonerne er placeret korrekt i opladningsetuiet. For at bevare batteriets levetid skal etuiet være lukket, mens in-ear hovedtelefonerne oplades (se side 26).</p> <p>Sørg for, at der ikke er snavs eller rester, der dækker opladningskontakterne på dine in-ear hovedtelefonene eller opladningsbenene i etuiet.</p> <p>Sørg for, at USB-kablet er korrekt justeret i forhold til porten på opladningsetuiet.</p> <p>Fastgør begge USB-kablets ender.</p> <p>Prøv et andet USB-kabel.</p> <p>Prøv en anden vægoplader.</p> <p>Hvis in-ear hovedtelefonerne eller opladningsetuiet har været udsat for høje eller lave temperaturer, skal du lade in-ear hovedtelefonerne vende tilbage til stuetemperatur. Oplad igen (se side 26).</p>
<b>Opladningsetuiet oplades ikke</b>	<p>Sørg for, at USB-kablet er korrekt justeret i forhold til porten på opladningsetuiet.</p> <p>Fastgør begge USB-kablets ender.</p> <p>Prøv et andet USB-kabel.</p> <p>Sørg for, at opladningsetuiet er lukket. For at bevare batteriets levetid skal etuiet være lukket, mens det oplades (se side 27).</p> <p>Prøv en anden vægoplader.</p> <p>Hvis opladningsetuiet har været udsat for høje eller lave temperaturer, skal du lade etuiet vende tilbage til stuetemperatur. Oplad igen (se side 27).</p>

SYMPTOM	LØSNING
<b>Ørepropper falder af</b>	Sæt ørepropperne godt fast i in-ear hovedtelefonerne (se side 19).
<b>In-ear hovedtelefonerne reagerer ikke</b>	<p>Placer begge in-ear hovedtelefoner i opladningsetuiet, indtil de klikker på plads magnetisk, og statuslamperne viser opladningsstatussen. Luk etuiet, og åbn det igen. Statuslamperne for in-ear hovedtelefonerne viser opladningsstatussen (se side 29).</p> <p>Genstart in-ear hovedtelefonerne og opladningsetuiet (se side 41).</p>
<b>In-ear hovedtelefonerne reagerer ikke på trykbetjening</b>	<p>Sørg for, at du trykker på den rigtige trykbetjeningsoverflade (se side 22).</p> <p>Sørg for, at din finger har god kontakt med trykbetjeningsoverfladen (se side 22).</p> <p>Ved funktioner med flere tryk skal du trykke med varierende kraft.</p> <p>Sørg for, at dine hænder er rene.</p> <p>Hvis dit hår er vådt, skal du sørge for, at det ikke påvirker berøringsoverfladen.</p> <p>Hvis du har handsker på, så tag dem af, inden du trykker på trykbetjeningsoverfladen.</p> <p>Deaktiver Registrering i øret-funktionerne ved hjælp af Bose Music-appen (se side 24).</p> <p>Hvis in-ear hovedtelefonerne har været udsat for høje eller lave temperaturer, skal du lade in-ear hovedtelefonerne vende tilbage til stuetemperatur.</p> <p>Genstart in-ear hovedtelefonerne og opladningsetuiet (se side 41).</p>
<b>Lydstyrken kan ikke justeres</b>	<p>Sørg for, at lydstyrkeregulering er aktiveret ved hjælp af Bose Music-appen (se side 22).</p> <p>Sørg for at stryge i den rigtige retning på berøringsoverfladen (se side 22).</p> <p>Se "In-ear hovedtelefonerne reagerer ikke på trykbetjening" ovenfor.</p>
<b>Kan ikke få adgang til genvej</b>	Kontrollér, at du har indstillet en genvej ved hjælp af Bose Music-appen (se side 25).
<b>Talemeddelelses-sprog er ikke korrekt</b>	Rediger sproget for talemeddelelser ved hjælp af Bose Music-appen (se side 14). Du kan få adgang til denne indstilling i menuen Indstillinger.
<b>Modtager ikke opkaldsunderretninger</b>	Sørg for, at talemeddelelser er aktiveret ved hjælp af Bose Music-appen (se side 14). Du kan få adgang til denne indstilling i menuen Indstillinger.



## GENSTART IN-EAR HOVEDTELEFONERNE OG OPLADNINGSETUIET

Hvis in-ear hovedtelefonerne ikke reagerer, kan du genstarte dem.

**BEMÆRK:** Genstart af in-ear hovedtelefonerne rydder deres enhedsliste. Det rydder ikke andre indstillinger.

1. Anbring in-ear hovedtelefonerne i opladningsetuiet.
2. Tryk på *Bluetooth*-knappen  $\times$  i opladningsetuiet, og hold den nede i 30 sekunder, indtil in-ear hovedtelefonernes statuslamper blinker.

Når genstarten er gennemført, blinker statuslamperne for in-ear hovedtelefonen (se side 29) og statuslamperne for opladningsetuiet (se side 30).

## Bitte lesen Sie alle Sicherheitshinweise und Gebrauchsanleitungen durch und bewahren Sie sie auf.

**CE** Die Bose Corporation erklärt hiermit, dass dieses Produkt die wesentlichen Anforderungen und andere relevante Bestimmungen der Richtlinie 2014/53/EU und weitere geltende EU-Richtlinien erfüllt. Die vollständige Konformitätserklärung ist einsehbar unter [www.Bose.com/compliance](http://www.Bose.com/compliance)

**UK CA** Dieses Produkt erfüllt alle geltenden Vorschriften zur elektromagnetischen Verträglichkeit 2016 und alle anderen zutreffenden UK-Richtlinien. Die vollständige Konformitätserklärung ist einsehbar unter [www.Bose.com/compliance](http://www.Bose.com/compliance)

Die Bose Corporation erklärt hiermit, dass dieses Produkt die wesentlichen Anforderungen gemäß Funkgeräterichtlinie 2017 und alle anderen zutreffenden UK-Richtlinien erfüllt. Die vollständige Konformitätserklärung ist einsehbar unter [www.Bose.com/compliance](http://www.Bose.com/compliance)

### Wichtige Sicherheitshinweise

1. Lesen Sie die folgenden Anweisungen.
2. Bewahren Sie die Anweisungen auf.
3. Beachten Sie alle Warn- und Sicherheitshinweise.
4. Befolgen Sie alle Anweisungen.
5. Verwenden Sie dieses Gerät nicht in der Nähe von Wasser.
6. Reinigen Sie das Gerät nur mit einem sauberen, trockenen Tuch.
7. Verwenden Sie nur Zubehör-/Anbauteile, die vom Hersteller zugelassen sind.

### WARNUNGEN/VORSICHTSMASSNAHMEN

- Um ein versehentliches Verschlucken zu verhindern, sollten Sie die Ohrhörer von Kindern und Haustieren entfernt aufbewahren. Die Ohrhörer enthalten eine kleine Lithium-Ionen-Batterie und können bei Verschlucken gefährlich sein. Bei Verschlucken sofort Arzt aufsuchen. Bewahren Sie die Ohrhörer bei Nichtgebrauch im Lade-Etui mit geschlossenem Ladedeckel und außerhalb der Reichweite von Kindern und Haustieren auf.
- Die Ohrhörer dürfen NICHT von Kindern verwendet werden.
- Verwenden Sie die Ohrhörer NICHT längere Zeit bei hoher Lautstärke.
  - Um Gehörschäden zu vermeiden, sollten Sie die Ohrhörer bei angenehmer, mittlerer Lautstärke verwenden.
  - Schalten Sie die Lautstärke an Ihrem Gerät leiser, bevor Sie die Ohrhörer aufsetzen, und erhöhen Sie die Lautstärke dann nach und nach, bis ein angenehmes Niveau erreicht ist.
- Bei Verwendung dieses Produkts sollten immer grundlegende Vorsichtsmaßnahmen befolgt werden, z. B.:
  - Lesen Sie die gesamte Anleitung vor Verwendung des Lade-Etuis durch.
  - Um die Gefahr von Verletzungen zu verringern, ist eine Aufsicht erforderlich, wenn das Lade-Etui in der Nähe von Kindern verwendet wird.
  - Setzen Sie das Lade-Etui nicht Wasser, Regen, Flüssigkeiten oder Schnee aus.
  - Die Verwendung eines Netzteils oder Ladegeräts, das nicht vom Hersteller des Netzteils empfohlen oder verkauft wurde, kann zu Stromschlag oder Verletzungen führen.
  - Verwenden Sie das Lade-Etui nicht über seiner Nennleistung. Überlast über der Nennleistung kann zu Feuergefahr oder Verletzungen führen.
  - Verwenden Sie das Lade-Etui nicht, wenn es beschädigt ist oder modifiziert wurde. Beschädigte oder modifizierte Batterien können unvorhersehbares Verhalten zeigen und zu Feuer, Explosion oder Verletzungsgefahr führen.
  - Zerlegen Sie das Lade-Etui nicht. Wenden Sie sich an eine qualifizierte Serviceperson, wenn Service oder Reparatur erforderlich ist. Falsches Zusammenbauen kann zu Feuergefahr oder Verletzungen führen.
  - Öffnen, verbiegen oder setzen Sie das Lade-Etui nicht Feuer oder übermäßigen Temperaturen aus. Wenn es Feuer oder Temperaturen über 100 °C ausgesetzt wird, kann es explodieren.
  - Lassen Sie Servicearbeiten von einer qualifizierten Reparaturperson nur unter Verwendung von identischen Ersatzteilen durchführen. Dadurch wird die Sicherheit des Produkts aufrechterhalten.

- Seien Sie vorsichtig und befolgen Sie die örtlichen Gesetze bezüglich der Verwendung von Mobiltelefonen und Kopfhörern, wenn Sie die Ohrhörer für Telefongespräche beim Autofahren verwenden. In einigen Ländern gelten bestimmte Einschränkungen, zum Beispiel die Verwendung von einem einzigen Ohrstück während des Fahrens. Verwenden Sie die Ohrhörer beim Autofahren NICHT für einen anderen Zweck.
- Konzentrieren Sie sich auf Ihre Sicherheit und die anderer, wenn Sie die Ohrhörer verwenden und gleichzeitig eine Tätigkeit durchführen, die Ihre Aufmerksamkeit erfordert, z. B. beim Fahrradfahren oder Gehen in der Nähe von Verkehr, einer Baustelle oder Straße usw. Nehmen Sie die Ohrhörer ab oder passen Sie die Lautstärke an, um sicherzustellen, dass Sie Umgebungsgeräusche hören können, z. B. Alarime und Warnsignale.
- Verwenden Sie die Ohrhörer NICHT, wenn sie ein lautes ungewöhnliches Geräusch von sich geben. Schalten Sie in diesem Fall die Ohrhörer aus und wenden Sie sich an den Bose-Kundendienst.
- Tauchen Sie die Ohrhörer NICHT in Wasser und setzen Sie sie nicht längere Zeit dem Wasser aus und tragen Sie sie nicht bei Wassersportarten, z. B. Schwimmen, Wasserskifahren, Surfen usw.
- Entfernen Sie die Ohrhörer sofort, wenn Sie Wärme spüren oder nichts mehr hören.



Enthält kleine Teile, die verschluckt werden können und eine Erstickungsgefahr darstellen. Nicht geeignet für Kinder unter drei Jahren.



Dieses Produkt enthält magnetische Materialien. Wenden Sie sich an Ihren Arzt, wenn Sie wissen möchten, ob dies den Betrieb Ihres implantierten medizinischen Geräts beeinflussen kann.



Diese Ohrhörer sind ein LASER-PRODUKT DER KLASSE 1 gemäß EN/IEC 60825-1:2014.

- Nehmen Sie KEINE nicht genehmigten Änderungen an diesem Produkt vor.
- Verwenden Sie die Ohrhörer NICHT ohne die mitgelieferten Ohreinsätze.
- Verwenden Sie dieses Produkt nur mit einem zugelassenen Netzteil, das die lokalen gesetzlichen Anforderungen erfüllt (z. B. UL, CSA, VDE, CCC).
- Die mit diesem Produkt mitgelieferte Batterie kann bei unsachgemäßer Handhabung Feuer oder Verätzungen verursachen.
- Setzen Sie Produkte mit Batterien keiner großen Hitze aus (z. B. durch Aufbewahrung im direkten Sonnenlicht, Feuer oder ähnliches).
- Wischen Sie vor dem Aufladen eventuell vorhandenen Schweiß von den Ohrhörern und vom Lade-Etui ab.
- IPX4 ist kein permanenter Zustand und die Beständigkeit kann sich als Folge des normalen Verschleißes verringern.
- Um gefährliche Strahlung durch die interne Laserkomponente zu vermeiden, sollten Sie das Produkt nur wie in der Anleitung angegeben verwenden. Reparatur- und Wartungsarbeiten müssen von qualifiziertem Kundendienstpersonal durchgeführt werden.
- Entspricht 21 CFR 1040.10 und 1040.11 mit Ausnahme der Übereinstimmung mit IEC 60825-1 Ed. 3, wie in Laser Notice 56 vom 8. Mai 2019 beschrieben.

**HINWEIS:** Dieses Gerät wurde getestet und erfüllt die Grenzwerte für digitale Geräte der Klasse B gemäß Abschnitt 15 der FCC-Vorschriften. Diese Grenzwerte wurden festgelegt, um einen angemessenen Schutz gegen elektromagnetische Störungen bei einer Installation in Wohngebieten zu gewährleisten. Dieses Gerät erzeugt und verwendet Hochfrequenzstrahlung und kann sie auch aussenden. Daher verursacht das Gerät bei nicht ordnungsgemäßer Installation und Benutzung möglicherweise Störungen des Funkverkehrs. Es wird jedoch keine Garantie dafür gegeben, dass bei einer bestimmten Installation keine Störstrahlungen auftreten. Sollte dieses Gerät den Radio- oder Fernsehempfang stören (Sie können dies überprüfen, indem Sie das Gerät aus- und wiedereinschalten), so ist der Benutzer dazu angehalten, die Störungen durch eine der folgenden Maßnahmen zu beheben:

- Richten Sie die Antenne neu aus.
- Vergrößern Sie den Abstand zwischen dem Gerät und einem Radio- oder Fernsehempfänger.
- Schließen Sie das Gerät an eine Steckdose in einem anderen Stromkreis als den Empfänger an.
- Wenden Sie sich an einen Händler oder einen erfahrenen Radio-/Fernsehtechniker.

Veränderungen am Gerät, die nicht durch die Bose Corporation autorisiert wurden, können zur Folge haben, dass die Betriebserlaubnis für das Gerät erlischt.

Dieses Gerät erfüllt die Bestimmungen in Teil 15 der FCC-Vorschriften und die lizenzfreien RSS-Standards von ISED Canada. Der Betrieb unterliegt den beiden folgenden Bedingungen: (1) dieses Gerät darf keine Störungen verursachen und (2) dieses Gerät muss jegliche Störungen dulden, einschließlich Störungen, die zu einem unerwünschten Betrieb führen.

Dieses Gerät erfüllt die Strahlungsexpositionsgrenzwerte der FCC und ISED für die allgemeine Bevölkerung. Der Sender darf nicht zusammen mit einer anderen Antenne oder einem anderen Sender aufgestellt oder betrieben werden.

FCC ID: A94427929 / FCC ID: A94BL2R / FCC ID: A94BL2L

IC: 3232A-427929 / IC: 3232A-BL2R / IC: 3232A-BL2L

Etui-Modell: 427929

Rechtes Ohrhörer-Modell: BL2R

Linkes Ohrhörer-Modell: BL2L

 007-AH0181 (L)  
007-AH0182 (R)  
007-AH0183 (CASE)

### CAN ICES-3(B)/NMB-3(B)

#### Für Europa:

Frequenzband des Betriebs 2.400 bis 2483,5 MHz.

Maximale Sendeleistung weniger als 20 dBm EIRP.

Maximale Sendeleistung liegt unter den vorgeschriebenen Grenzwerten, sodass keine SAR-Tests nötig sind und gemäß den geltenden Vorschriften eine Befreiung gilt.



Dieses Symbol bedeutet, dass das Produkt nicht mit dem Hausmüll entsorgt werden darf, sondern bei einer geeigneten Sammelstelle für das Recycling abgegeben werden muss. Die ordnungsgemäße Entsorgung und das Recycling tragen dazu bei, die natürlichen Ressourcen, die Gesundheit und die Umwelt zu schützen.

Weitere Informationen zur Entsorgung und zum Recycling dieses Produkts erhalten Sie von Ihrer zuständigen Kommune, Ihrem Entsorgungsdienst oder dem Geschäft, in dem Sie dieses Produkt gekauft haben.

## Verwaltungsverordnung für energiearme Funkfrequenzgeräte

### Artikel XII

Laut der „Verwaltungsverordnung für energiearme Funkfrequenzgeräte“ dürfen Unternehmen oder Benutzer ohne Erlaubnis durch die NCC Folgendes nicht: die Frequenz ändern, die Übertragungsleistung verbessern oder die ursprünglichen Eigenschaften sowie die Leistung für ein zugelassenes energiearmes Funkfrequenzgerät ändern.

### Artikel XIV

Energiearme Funkfrequenzgeräte dürfen die Flugsicherheit nicht beeinträchtigen oder gesetzlich zulässige Kommunikation stören. Andernfalls muss der Benutzer den Betrieb sofort einstellen, bis keine Störung mehr auftritt. Besagte gesetzlich zulässige Kommunikation bedeutet Funkkommunikation, die in Übereinstimmung mit dem Telekommunikationsgesetz erfolgt.

Energiearme Funkfrequenzgeräte müssen für Störung durch gesetzlich zulässige Kommunikation oder Geräte mit ISM-Funkwellenstrahlung empfänglich sein.

Versuchen Sie **NICHT**, die aufladbare Lithium-Ionen-Batterie aus diesem Produkt zu nehmen. Wenden Sie sich zum Herausnehmen an Ihren Bose-Händler oder einen anderen qualifizierten Fachmann.



廢電池請回收

**Leere Batterien müssen getrennt entsorgt werden und gehören nicht in den Hausmüll.** Nicht verbrennen.



Li-ion

### Tabelle zur Einschränkung gefährlicher Stoffe für China

Namen und Inhalt der giftigen oder gefährlichen Stoffe oder Elemente						
	Gefährliche Stoffe oder Elemente					
Name des Teils	Blei (Pb)	Quecksilber (Hg)	Kadmium (Cd)	Sechswertiges Chrom (CR(VI))	Polybromiertes Biphenyl (PBB)	Polybromiertes Diphenylether (PBDE)
PCBs	X	0	0	0	0	0
Metallteile	X	0	0	0	0	0
Kunststoffteile	0	0	0	0	0	0
Lautsprecher	X	0	0	0	0	0
Kabel	X	0	0	0	0	0
Diese Tabelle wurde in Übereinstimmung mit den Bestimmungen von SJ/T 11364 erstellt.						
O: Gibt an, dass dieser giftige oder gefährliche Stoff, der in allen homogenen Materialien für dieses Teil enthalten ist, unter den Grenzwerten gemäß GB/T 26572 liegt.						
X: Gibt an, dass dieser giftige oder gefährliche Stoff, der in mindestens einem der homogenen Materialien enthalten ist, die für dieses Teil verwendet wurden, über den Grenzwerten gemäß GB/T 26572 liegt.						

### Tabelle zur Einschränkung gefährlicher Stoffe für Taiwan

Gerätebezeichnung: Lade-Etui, Typbezeichnung: 427929						
	Stoffe mit eingeschränkter Verwendung und ihre chemischen Symbole					
Einheit	Blei (Pb)	Quecksilber (Hg)	Kadmium (Cd)	Sechswertiges Chrom (Cr+6)	Polybromierte Biphenyle (PBB)	Polybromierte Diphenylether (PBDE)
PCBs	-	o	o	o	o	o
Metallteile	-	o	o	o	o	o
Kunststoffteile	o	o	o	o	o	o
Lautsprecher	-	o	o	o	o	o
Kabel	-	o	o	o	o	o
<b>Hinweis 1:</b> „o“ gibt an, dass der prozentuale Gehalt des Stoffs mit eingeschränkter Verwendung den Prozentsatz des Referenzwerts des Vorhandenseins nicht übersteigt.						
<b>Hinweis 2:</b> „-“ gibt an, dass der Stoff mit eingeschränkter Verwendung der Ausnahme entspricht.						

**Herstellungsdatum:** Die achte Ziffer in der Seriennummer gibt das Herstellungsjahr an: „1“ ist 2011 oder 2021.

**Herstellungsort:** Die siebte Ziffer in der Seriennummer gibt den Herstellungsort an.

**China-Import:** Bose Electronics (Shanghai) Company Limited, Part C, Plant 9, No. 353 North Riving Road, China (Shanghai) Pilot Free Trade Zone

**EU-Import:** Bose Products B.V., Gorslaan 60, 1441 RG Purmerend, Niederlande

**Taiwan-Import:** Bose Taiwan Branch, 9F-A1, No. 10, Section 3, Minsheng East Road, Taipei City 104, Taiwan  
Telefonnummer: +886-2-2514 7676

**Mexiko-Import:** Bose de México, S. de R.L. de C.V., Paseo de las Palmas 405-204, Lomas de Chapultepec, 11000 México, D.F. Telefonnummer: +5255 (5202) 3545

**UK-Import:** Bose Limited, Bose House, Quayside Chatham Maritime, Chatham, Kent, ME4 4QZ, Vereinigtes Königreich

**Eingangsnennleistung:** 5 V --- 0,8 A

Die CMITT-IDs befinden sich auf dem Lade-Etui.

**Bitte füllen Sie Folgendes aus und bewahren Sie es für Ihre Unterlagen auf:**

Der Datumscode der Ohrhörer befindet sich am Ohrhörer-Anschlussstück. Die Seriennummer des Lade-Etuis befindet sich in der Ohrhörer-Vertiefung im Lade-Etui. Die Modellnummern befinden sich auf der Unterseite des Lade-Etuis.

Seriennummer: \_\_\_\_\_

Modellnummer: \_\_\_\_\_

Bewahren Sie die Kaufquittung zusammen mit der Bedienungsanleitung auf. Jetzt ist ein guter Zeitpunkt, um Ihr Bose-Produkt zu registrieren. Sie können dies ganz einfach auf [global.Bose.com/register](http://global.Bose.com/register)

**Sicherheitshinweise**



Dieses Produkt kann automatische Sicherheitsupdates von Bose empfangen. Um automatische Sicherheitsupdates zu empfangen, müssen Sie den Produkteinrichtungsvorgang in der Bose Music App abschließen und das Produkt mit dem Internet verbinden. **Wenn Sie den Einrichtungsvorgang nicht abschließen, sind Sie für das Installieren von Sicherheitsupdates verantwortlich, die Bose zur Verfügung stellt.**

Apple, das Apple-Logo, iPad, iPhone und iPod sind Marken von Apple Inc., die in den USA und anderen Ländern eingetragen sind. Die Marke „iPhone“ wird in Japan mit einer Lizenz von Aiphone K.K. verwendet. App Store ist eine Dienstleistungsmarke von Apple Inc.

Die Verwendung des Aufklebers „Made for Apple“ bedeutet, dass ein elektronisches Zubehör speziell für die Verwendung mit Apple-Produkten entwickelt wurde, die auf dem Aufkleber angegeben sind, und vom Entwickler für die Erfüllung der Apple-Leistungsstandards zertifiziert wurde. Apple übernimmt keine Verantwortung für den Betrieb dieses Geräts oder die Einhaltung von Sicherheits- und gesetzlichen Standards.

Die *Bluetooth*® Wortmarke und Logos sind eingetragene Marken der Bluetooth SIG, Inc. Jegliche Nutzung dieser Marken durch die Bose Corporation erfolgt unter Lizenz.

Google und Google Play sind Marken von Google, LLC.

Bose, Bose Music und Bose Sport Earbuds sind Marken der Bose Corporation.

Bose Corporation Unternehmenszentrale: 1-877-230-5639

©2021 Bose Corporation. Dieses Dokument darf ohne vorherige schriftliche Genehmigung weder ganz noch teilweise reproduziert, verändert, vertrieben oder auf andere Weise verwendet werden.

The following license disclosures apply to certain third-party software packages used as components in the product.

Package: FreeRTOS

Copyright © Amazon Web Services, Inc. or its affiliates. All rights reserved.

The FreeRTOS package is subject to the license terms reprinted below:

#### **MIT License**

Permission is hereby granted, free of charge, to any person obtaining a copy of this software and associated documentation files (the "Software"), to deal in the Software without restriction, including without limitation the rights to use, copy, modify, merge, publish, distribute, sublicense, and/or sell copies of the Software, and to permit persons to whom the Software is furnished to do so, subject to the following conditions:

The above copyright notice and this permission notice shall be included in all copies or substantial portions of the Software.

THE SOFTWARE IS PROVIDED "AS IS", WITHOUT WARRANTY OF ANY KIND, EXPRESS OR IMPLIED, INCLUDING BUT NOT LIMITED TO THE WARRANTIES OF MERCHANTABILITY, FITNESS FOR A PARTICULAR PURPOSE AND NONINFRINGEMENT. IN NO EVENT SHALL THE AUTHORS OR COPYRIGHT HOLDERS BE LIABLE FOR ANY CLAIM, DAMAGES OR OTHER LIABILITY, WHETHER IN AN ACTION OF CONTRACT, TORT OR OTHERWISE, ARISING FROM, OUT OF OR IN CONNECTION WITH THE SOFTWARE OR THE USE OR OTHER DEALINGS IN THE SOFTWARE.

Package: Nanopb

Copyright © 2011 Petteri Aimonen <jpa at nanopb.mail.kapsi.fi>.

The Nanopb package is subject to the license terms reprinted below:

#### **Zlib License**

© 2011 Petteri Aimonen <jpa at nanopb.mail.kapsi.fi>

This software is provided 'as-is', without any express or implied warranty. In no event will the authors be held liable for any damages arising from the use of this software.

Permission is granted to anyone to use this software for any purpose, including commercial applications, and to alter it and redistribute it freely, subject to the following restrictions:

1. The origin of this software must not be misrepresented; you must not claim that you wrote the original software. If you use this software in a product, an acknowledgment in the product documentation would be appreciated but is not required.
2. Altered source versions must be plainly marked as such, and must not be misrepresented as being the original software.
3. This notice may not be removed or altered from any source distribution.

Package: Mbed TLS 2.16.1

© ARM Limited. All rights reserved.

The Mbed TLS package is subject to the license terms reprinted below:

#### **Apache License**

Version 2.0, January 2004

<http://www.apache.org/licenses/>

TERMS AND CONDITIONS FOR USE, REPRODUCTION, AND DISTRIBUTION

1. Definitions.  
"License" shall mean the terms and conditions for use, reproduction, and distribution as defined by Sections 1 through 9 of this document.  
"Licensor" shall mean the copyright owner or entity authorized by the copyright owner that is granting the License.

“Legal Entity” shall mean the union of the acting entity and all other entities that control, are controlled by, or are under common control with that entity. For the purposes of this definition, “control” means (i) the power, direct or indirect, to cause the direction or management of such entity, whether by contract or otherwise, or (ii) ownership of fifty percent (50%) or more of the outstanding shares, or (iii) beneficial ownership of such entity.

“You” (or “Your”) shall mean an individual or Legal Entity exercising permissions granted by this License.

“Source” form shall mean the preferred form for making modifications, including but not limited to software source code, documentation source, and configuration files.

“Object” form shall mean any form resulting from mechanical transformation or translation of a Source form, including but not limited to compiled object code, generated documentation, and conversions to other media types.

“Work” shall mean the work of authorship, whether in Source or Object form, made available under the License, as indicated by a copyright notice that is included in or attached to the work (an example is provided in the Appendix below).

“Derivative Works” shall mean any work, whether in Source or Object form, that is based on (or derived from) the Work and for which the editorial revisions, annotations, elaborations, or other modifications represent, as a whole, an original work of authorship. For the purposes of this License, Derivative Works shall not include works that remain separable from, or merely link (or bind by name) to the interfaces of, the Work and Derivative Works thereof.

“Contribution” shall mean any work of authorship, including the original version of the Work and any modifications or additions to that Work or Derivative Works thereof, that is intentionally submitted to Licensor for inclusion in the Work by the copyright owner or by an individual or Legal Entity authorized to submit on behalf of the copyright owner. For the purposes of this definition, “submitted” means any form of electronic, verbal, or written communication sent to the Licensor or its representatives, including but not limited to communication on electronic mailing lists, source code control systems, and issue tracking systems that are managed by, or on behalf of, the Licensor for the purpose of discussing and improving the Work, but excluding communication that is conspicuously marked or otherwise designated in writing by the copyright owner as “Not a Contribution.”

“Contributor” shall mean Licensor and any individual or Legal Entity on behalf of whom a Contribution has been received by Licensor and subsequently incorporated within the Work.

2. Grant of Copyright License. Subject to the terms and conditions of this License, each Contributor hereby grants to You a perpetual, worldwide, non-exclusive, no-charge, royalty-free, irrevocable copyright license to reproduce, prepare Derivative Works of, publicly display, publicly perform, sublicense, and distribute the Work and such Derivative Works in Source or Object form.
3. Grant of Patent License. Subject to the terms and conditions of this License, each Contributor hereby grants to You a perpetual, worldwide, non-exclusive, no-charge, royalty-free, irrevocable (except as stated in this section) patent license to make, have made, use, offer to sell, sell, import, and otherwise transfer the Work, where such license applies only to those patent claims licensable by such Contributor that are necessarily infringed by their Contribution(s) alone or by combination of their Contribution(s) with the Work to which such Contribution(s) was submitted. If You institute patent litigation against any entity (including a cross-claim or counterclaim in a lawsuit) alleging that the Work or a Contribution incorporated within the Work constitutes direct or contributory patent infringement, then any patent licenses granted to You under this License for that Work shall terminate as of the date such litigation is filed.
4. Redistribution. You may reproduce and distribute copies of the Work or Derivative Works thereof in any medium, with or without modifications, and in Source or Object form, provided that You meet the following conditions:
  - a. You must give any other recipients of the Work or Derivative Works a copy of this License; and
  - b. You must cause any modified files to carry prominent notices stating that You changed the files; and
  - c. You must retain, in the Source form of any Derivative Works that You distribute, all copyright, patent, trademark, and attribution notices from the Source form of the Work, excluding those notices that do not pertain to any part of the Derivative Works; and



d. If the Work includes a “NOTICE” text file as part of its distribution, then any Derivative Works that You distribute must include a readable copy of the attribution notices contained within such NOTICE file, excluding those notices that do not pertain to any part of the Derivative Works, in at least one of the following places: within a NOTICE text file distributed as part of the Derivative Works; within the Source form or documentation, if provided along with the Derivative Works; or, within a display generated by the Derivative Works, if and wherever such third-party notices normally appear. The contents of the NOTICE file are for informational purposes only and do not modify the License. You may add Your own attribution notices within Derivative Works that You distribute, alongside or as an addendum to the NOTICE text from the Work, provided that such additional attribution notices cannot be construed as modifying the License.

You may add Your own copyright statement to Your modifications and may provide additional or different license terms and conditions for use, reproduction, or distribution of Your modifications, or for any such Derivative Works as a whole, provided Your use, reproduction, and distribution of the Work otherwise complies with the conditions stated in this License.

5. Submission of Contributions. Unless You explicitly state otherwise, any Contribution intentionally submitted for inclusion in the Work by You to the Licensor shall be under the terms and conditions of this License, without any additional terms or conditions. Notwithstanding the above, nothing herein shall supersede or modify the terms of any separate license agreement you may have executed with Licensor regarding such Contributions.
6. Trademarks. This License does not grant permission to use the trade names, trademarks, service marks, or product names of the Licensor, except as required for reasonable and customary use in describing the origin of the Work and reproducing the content of the NOTICE file.
7. Disclaimer of Warranty. Unless required by applicable law or agreed to in writing, Licensor provides the Work (and each Contributor provides its Contributions) on an “AS IS” BASIS, WITHOUT WARRANTIES OR CONDITIONS OF ANY KIND, either express or implied, including, without limitation, any warranties or conditions of TITLE, NON-INFRINGEMENT, MERCHANTABILITY, or FITNESS FOR A PARTICULAR PURPOSE. You are solely responsible for determining the appropriateness of using or redistributing the Work and assume any risks associated with Your exercise of permissions under this License.
8. Limitation of Liability. In no event and under no legal theory, whether in tort (including negligence), contract, or otherwise, unless required by applicable law (such as deliberate and grossly negligent acts) or agreed to in writing, shall any Contributor be liable to You for damages, including any direct, indirect, special, incidental, or consequential damages of any character arising as a result of this License or out of the use or inability to use the Work (including but not limited to damages for loss of goodwill, work stoppage, computer failure or malfunction, or any and all other commercial damages or losses), even if such Contributor has been advised of the possibility of such damages.
9. Accepting Warranty or Additional Liability. While redistributing the Work or Derivative Works thereof, You may choose to offer, and charge a fee for, acceptance of support, warranty, indemnity, or other liability obligations and/or rights consistent with this License. However, in accepting such obligations, You may act only on Your own behalf and on Your sole responsibility, not on behalf of any other Contributor, and only if You agree to indemnify, defend, and hold each Contributor harmless for any liability incurred by, or claims asserted against, such Contributor by reason of your accepting any such warranty or additional liability.

#### END OF TERMS AND CONDITIONS

©2020 Bose Corporation

Licensed under the Apache License, Version 2.0 (the “License”); you may not use this file except in compliance with the License.

You may obtain a copy of the License at: <http://www.apache.org/licenses/LICENSE-2.0>

Unless required by applicable law or agreed to in writing, software distributed under the License is distributed on an “AS IS” BASIS, WITHOUT WARRANTIES OR CONDITIONS OF ANY KIND, either express or implied.

See the License for the specific language governing permissions and limitations under the License.

**LIEFERUMFANG**

Inhalt ..... 13

**EINRICHTUNG DER BOSE MUSIC APP**

Herunterladen der Bose Music App ..... 14  
 Hinzufügen der Ohrhörer zu einem vorhandenen Konto..... 14

**SCHWEISS- UND WETTERBESTÄNDIGKEIT ..... 15**

**TRAGEN DER OHRHÖRER**

Einsetzen der Ohrhörer ..... 16  
 Prüfen des Sitzes..... 17  
 Versuchen einer anderen Ohreinsatzgröße ..... 18  
 Austauschen der Ohreinsätze ..... 19

**STROM**

Einschalten ..... 20  
 Ausschalten..... 21  
 Standby..... 21

**TOUCH-BEDIENUNG**

Touch-Fläche ..... 22  
 Medienwiedergabe und Lautstärke ..... 22  
 Telefonanrufe..... 23  
     Anrufbenachrichtigungen ..... 23  
 Sprachsteuerung des Mobilgeräts..... 23

**TRAGEERKENNUNG**

Autom. Wiedergabe/Pause ..... 24  
 Anruf autom. entgegennehmen..... 24

**ANPASSEN DER TOUCH-BEDIENUNG**

Kürzel..... 25  
     Einstellen eines Kürzels ..... 25  
     Verwenden Ihres Kürzels ..... 25  
     Entfernen oder Ändern Ihres Kürzels ..... 25

**BATTERIE**

Aufladen der Ohrhörer ..... 26  
 Aufladen des Lade-Etuis..... 27  
 Prüfen des Batteriestands der Ohrhörer ..... 27  
     Während der Verwendung der Ohrhörer ..... 27  
     Während des Aufladens der Ohrhörer ..... 27  
 Prüfen des Batteriestands des Lade-Etuis..... 28  
 Ladedauer..... 28

**OHRHÖRER- UND LADE-ETUI-STATUS**

Ohrhörer-Statuslämpchen..... 29  
     *Bluetooth*<sup>®</sup>-Status ..... 29  
     Batteriestatus..... 29  
 Statuslämpchen des Lade-Etuis ..... 30  
     Batteriestatus..... 30  
     Update- und Fehlerstatus..... 30

**BLUETOOTH-VERBINDUNGEN**

Verbinden mithilfe des *Bluetooth*-Menüs auf dem Mobilgerät ..... 31  
 Trennen eines Mobilgeräts ..... 32  
 Erneutes Verbinden eines Mobilgeräts..... 32  
 Löschen der Geräteliste der Ohrhörer..... 33

**PFLEGE UND WARTUNG**

Aufbewahren der Ohrhörer..... 34  
Reinigen der Ohrhörer und des Lade-Etuis..... 34  
Ersatzteile und Zubehör..... 34  
Eingeschränkte Garantie..... 34  
Aktualisieren der Ohrhörer ..... 35  
Anzeigen des Datumscodes der Ohrhörer ..... 35  
Anzeigen der Seriennummer des Lade-Etuis ..... 35

**FEHLERBEHEBUNG**

Versuchen Sie zuerst diese Lösungen ..... 36  
Andere Lösungen..... 36  
Neu Starten der Ohrhörer und des Lade-Etuis ..... 41

## INHALT

Überprüfen Sie, ob die folgenden Teile enthalten sind:

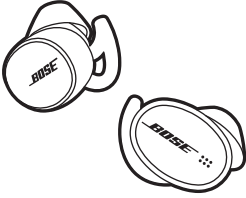

Bose Sport Earbuds

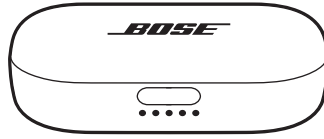

Lade-Etui

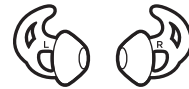
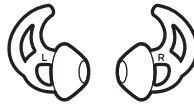

Ohreinsätze (Größe 1 und 3)

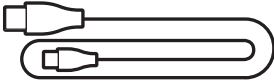

Kabel USB-C zu USB-A

**HINWEIS:** Ohreinsätze der Größe 2 sind an den Ohrhörern angebracht. Hilfe zum Identifizieren der Ohreinsatzgröße finden Sie unter Seite 18.

**HINWEIS:** Sollten Teile des Produkts beschädigt sein, verwenden Sie sie nicht. Wenden Sie sich an den Bose-Fachhandel oder den Bose-Kundendienst.

Besuchen Sie: [worldwide.bose.com/Support/SportEarbuds](https://www.worldwide.bose.com/Support/SportEarbuds)

Mit der Bose Music App können Sie die Ohrhörer von jedem Mobilgerät, z. B. einem Smartphone oder Tablet, aus steuern.

Mithilfe der App können Sie *Bluetooth*-Verbindungen verwalten, Ohrhörereinstellungen verwalten, die Sprache der Sprachbefehle auswählen und neue Funktionen erhalten.

**HINWEIS:** Wenn Sie bereits ein Bose-Konto für ein anderes Bose-Produkt erstellt haben, sehen Sie unter „Hinzufügen der Ohrhörer zu einem vorhandenen Konto“ nach.

## HERUNTERLADEN DER BOSE MUSIC APP

1. Laden Sie auf Ihrem Mobilgerät die Bose Music App herunter.

**HINWEIS:** Wenn Sie sich in Festlandchina befinden, laden Sie die Bose音乐 App herunter.

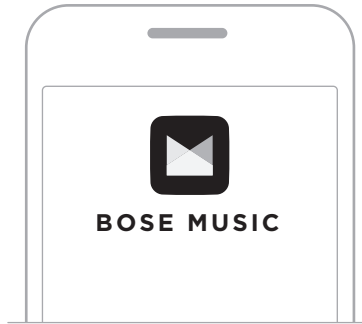

2. Befolgen Sie die Anweisungen in der App.

## HINZUFÜGEN DER OHRHÖRER ZU EINEM VORHANDENEN KONTO

Fügen Sie in der Bose Music App auf dem Bildschirm „Meine Produkte“ Ihre Bose Sport Earbuds hinzu.

Für die Ohrhörer gilt Schutzart IPX4/wasserbeständig. Sie sind für Schweiß- und Wasserbeständigkeit ausgelegt, dürfen aber nicht in Wasser getaucht werden.

**ACHTUNG:**

- Sie sollten mit den Ohrhörern NICHT schwimmen oder duschen.
- Tauchen Sie die Ohrhörer NICHT ein.

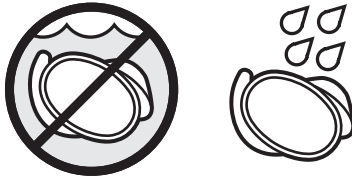

**HINWEISE:**

- Um ein Rosten zu verhindern, reinigen Sie die Ladekontakte an den Ohrhörern regelmäßig mit einem trockenen, weichen Wattestäbchen oder etwas Ähnlichem.
- IPX4 ist kein permanenter Zustand und die Beständigkeit kann sich als Folge des normalen Verschleißes verringern.

## EINSETZEN DER OHRHÖRER

1. Setzen Sie den Ohrhörer so ein, dass der Ohreinsatz leicht auf der Öffnung des Gehörgangs sitzt.

**HINWEIS:** Jeder Ohreinsatz ist mit einem **L** (links) bzw. einem **R** (rechts) gekennzeichnet.

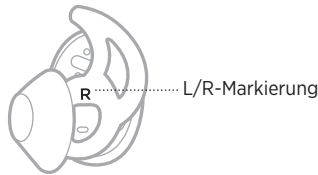

2. Drehen Sie den Ohrhörer leicht nach hinten, bis der Ohreinsatz den Gehörgang bequem abschließt.

**HINWEIS:** Wenn der Ohrhörer zu stark nach hinten (oder vorne) gedreht wird, kann dies den Ton und die Klangqualität des Mikrofons beeinträchtigen.

3. Stecken Sie den Ohreinsatzflügel unter den Ohrrand.

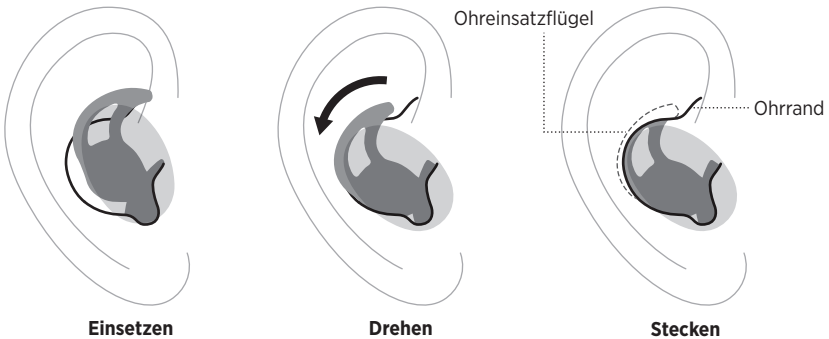



4. Prüfen Sie die Passform (siehe Seite 17).
5. Wiederholen Sie die Schritte 1 bis 4, um den anderen Ohrhörer einzusetzen.



## PRÜFEN DES SITZES

Verwenden Sie einen Spiegel, um zu überprüfen, ob Sie den Ohrhörer richtig nach hinten gedreht und den Ohreinsatzflügel hineingesteckt haben und dass Sie die beste Ohreinsatzgröße für jedes Ohr verwenden.

SITZ	PRÜFUNG
<p><b>Perfekter Sitz</b></p>	 <p>Wenn der Ohreinsatz richtig sitzt:</p> <ul style="list-style-type: none"> <li>• Der Ohreinsatz sitzt leicht auf der Öffnung des Gehörgangs, um diesen bequem abzuschließen. Hintergrundgeräusche sollten gedämpft werden.</li> <li>• Der Ohreinsatzflügel steht nicht hervor und fühlt sich nicht unter den Ohrrand gequetscht an.</li> </ul> <p style="text-align: center;">✓</p>
<p><b>Zu groß</b></p>	 <p>Wenn der Ohreinsatz zu groß ist:</p> <ul style="list-style-type: none"> <li>• Der Ohreinsatz fühlt sich im Gehörgang gequetscht an.</li> <li>• Der Ohreinsatzflügel steht heraus oder fühlt sich unter dem Ohrrand gequetscht an.</li> </ul> <p style="text-align: center;">✗</p>
<p><b>Zu klein</b></p>	 <p>Wenn der Ohreinsatz zu klein ist:</p> <ul style="list-style-type: none"> <li>• Der Ohreinsatz sitzt im Gehörgang, fühlt sich im Ohr locker an oder fällt heraus, wenn Sie den Kopf bewegen.</li> <li>• Der Ohreinsatzflügel erreicht den Ohrrand nicht.</li> </ul> <p style="text-align: center;">✗</p>

## VERSUCHEN EINER ANDEREN OHREINSATZGRÖSSE

Tragen Sie die Ohrhörer längere Zeit. Wenn die Ohreinsätze sich nicht bequem oder sicher anfühlen oder die Klangqualität nicht wie erwartet ist, versuchen Sie eine andere Ohreinsatzgröße.

Die Größe ist unten an jedem Ohreinsatz mit **1** (klein), **2** (mittel) oder **3** (groß) angegeben.



Ohreinsätze der Größe 2 sind an den Ohrhörern angebracht. Wenn sich Größe 2 zu locker anfühlt, versuchen Sie Größe 3. Wenn sie sich zu straff anfühlt, versuchen Sie Größe 1.

Möglicherweise müssen Sie alle drei Ohreinsatzgrößen probieren oder verschiedene Ohreinsatzgrößen für jedes Ohr verwenden.

## AUSTAUSCHEN DER OHREINSÄTZE

1. Halten Sie den Ohrhörer und greifen Sie die Unterseite des Ohreinsatzes vorsichtig und ziehen Sie sie vom Ohrhörer weg.

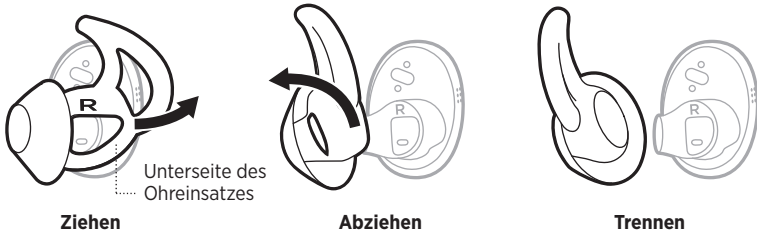

**ACHTUNG:** Um ein Zerreißen zu verhindern, ziehen Sie NICHT oben am Ohreinsatzflügel.

2. Wählen Sie eine neue Ohreinsatzgröße (siehe Seite 18).
3. Richten Sie das Ohrhörer-Anschlussstück mit dem Ohreinsatz aus und schieben Sie das Ohrhörer-Anschlussstück auf den Ohreinsatz.

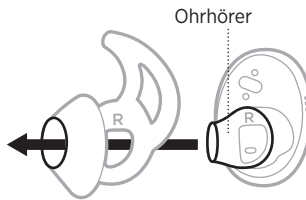

4. Ziehen Sie die Unterseite des Ohreinsatzes vorsichtig um das Anschlussstück und drücken Sie nach unten, bis der Ohreinsatz fest einrastet.

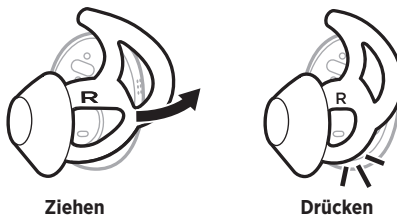

5. Setzen Sie die Ohrhörer ein (siehe Seite 16).
6. Prüfen Sie die Passform (siehe Seite 17).

## EINSCHALTEN

Drücken Sie die Taste an der Vorderseite des Lade-Etuis.

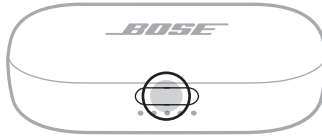

Wenn das Lade-Etui geöffnet wird, schalten sich die Ohrhörer ein. Die Ohrhörer-Statuslampchen (siehe Seite 29) und die Statuslampchen des Lade-Etuis (siehe Seite 30) leuchten.

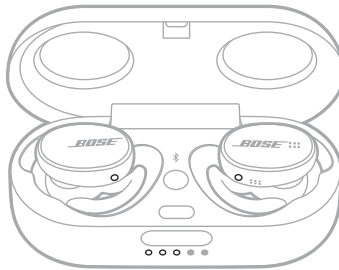

**HINWEIS:** Wenn Sie die Ohrhörer aus dem Lade-Etui nehmen, schließen Sie das Etui, um die Batterielevensdauer zu verlängern und das Etui frei von Schmutz zu halten.

## AUSSCHALTEN

1. Legen Sie beide Ohrhörer in das Lade-Etui.

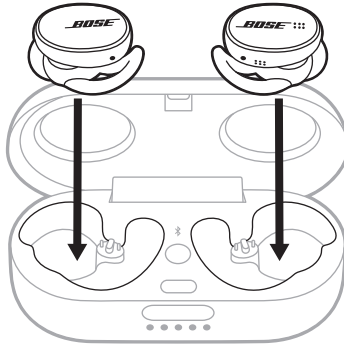

Die Ohrhörer-Statuslämpchen leuchten je nach Ladestatus (siehe Seite 29).

2. Schließen Sie das Etui.

Die Ohrhörer schalten sich aus.

## STANDBY

Standby schont die Ohrhörer-Batterie, wenn sich die Ohrhörer nicht im Etui befinden und nicht verwendet werden. Die Ohrhörer schalten sich in den Standby, wenn Sie beide Ohrhörer 20 Minuten lang aus dem Ohr nehmen.

Um die Ohrhörer wieder zu aktivieren, setzen Sie den rechten Ohrhörer in Ihr Ohr ein.



Die Ohrhörer werden durch Tippen oder Wischen auf der Touch-Fläche bedient. Mit der Touch-Bedienung können Sie Ton wiedergeben/anhalten, die Lautstärke ändern (falls aktiviert), grundlegende Anruffunktionen durchführen, auf die Sprachsteuerung des Mobilgeräts zugreifen und ein Kürzel verwenden (siehe Seite 25).

## TOUCH-FLÄCHE

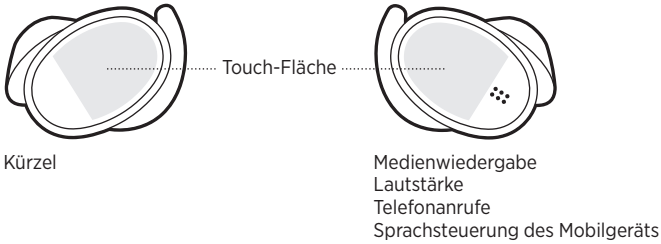
Die Touch-Fläche befindet sich an der Außenfläche jedes Ohrhörers. Der rechte Ohrhörer steuert die Medienwiedergabe, die Lautstärke, Telefonanrufe und die Sprachsteuerung des Mobilgeräts. Der linke Ohrhörer steuert Ihr Kürzel.





## MEDIENWIEDERGABE UND LAUTSTÄRKE

STEUERUNG	VORGEHENSWEISE
<b>Wiedergabe/Pause</b>	Tippen Sie zwei Mal auf den rechten Ohrhörer. 
<b>Lautstärke erhöhen*</b>	Wischen Sie auf dem rechten Ohrhörer nach oben. 
<b>Lautstärke verringern*</b>	Wischen Sie auf dem rechten Ohrhörer nach unten. 

\* Verwenden Sie die Bose Music App, um diese Funktion zu aktivieren. Auf diese Option können Sie vom Menü „Einstellungen“ aus zugreifen.

## TELEFONANRUF

STEUERUNG	VORGEHENSWEISE	
<b>Anruf annehmen/beenden</b>	Tippen Sie zwei Mal auf den rechten Ohrhörer.	
<b>Anruf ablehnen</b>	Berühren und halten Sie den rechten Ohrhörer.	

**HINWEIS:** Das Mikrofon befindet sich am rechten Ohrhörer. Beim Sprechen am Telefon müssen Sie den rechten Ohrhörer tragen. Sie hören Ton aus beiden Ohrhörern.



### Anrufbenachrichtigungen

Ein Sprachbefehl informiert über eingehende Anrufe und den Anrufstatus.

Um Anrufbenachrichtigungen zu stoppen, deaktivieren Sie Sprachbefehle mithilfe der Bose Music App. Auf diese Option können Sie vom Menü „Einstellungen“ aus zugreifen.

## SPRACHSTEUERUNG DES MOBILGERÄTS

Mithilfe der Ohrhörer können Sie schnell auf die Sprachsteuerung Ihres Mobilgeräts zugreifen. Das Mikrofon am rechten Ohrhörer fungiert als Erweiterung des Mikrofons in Ihrem Mobilgerät.

STEUERUNG	VORGEHENSWEISE	
<b>Zugriff auf die Sprachsteuerung des Mobilgeräts</b>	Berühren und halten Sie den rechten Ohrhörer, bis Sie einen Ton hören. Lassen Sie los und sagen Sie dann Ihren Wunsch.	
<b>Stoppen der Sprachsteuerung des Mobilgeräts</b>	Tippen Sie zwei Mal auf den rechten Ohrhörer.	

Trageerkennung verwendet Sensoren, um zu erkennen, wann Sie den rechten Ohrhörer tragen. Sie können den Ton automatisch wiedergeben/anhalten und Telefonanrufe entgegennehmen (falls aktiviert), indem Sie den rechten Ohrhörer einsetzen oder herausnehmen.

**HINWEIS:** Verwenden Sie die Bose Music App, um die Trageerkennungsfunktionen zu deaktivieren. Auf diese Optionen können Sie vom Menü „Einstellungen“ aus zugreifen.

## **AUTOM. WIEDERGABE/PAUSE**

Wenn Sie den rechten Ohrhörer herausnehmen, wird der Ton an beiden Ohrhörern angehalten.

Um die Tonwiedergabe wiederaufzunehmen, setzen Sie den rechten Ohrhörer wieder ein.

## **ANRUF AUTOM. ENTGEGENNEHMEN**

Sie können Telefonanrufe entgegennehmen, indem Sie den rechten Ohrhörer einsetzen.

**HINWEIS:** Verwenden Sie die Bose Music App, um diese Funktion zu aktivieren. Auf diese Option können Sie vom Menü „Einstellungen“ aus zugreifen.



## KÜRZEL

Ein Kürzel ermöglicht Ihnen das schnelle und einfache Zugreifen auf eine der folgenden Funktionen:

- Prüfen des Batteriestands der Ohrhörer.
- Überspringen eines Titels.

### Einstellen eines Kürzels

Verwenden Sie die Bose Music App, um ein Kürzel einzustellen. Auf diese Option können Sie vom Menü „Einstellungen“ aus zugreifen.

### Verwenden Ihres Kürzels

Um Ihr Kürzel zu verwenden, tippen Sie zweimal auf den linken Ohrhörer.



### Entfernen oder Ändern Ihres Kürzels

Verwenden Sie die Bose Music App, um Ihr Kürzel zu entfernen oder zu ändern. Auf diese Option können Sie vom Menü „Einstellungen“ aus zugreifen.

## AUFLADEN DER OHRHÖRER

1. Richten Sie die Ladestifte am linken Ohrhörer mit den Ladestiften auf der linken Seite des Lade-Etuis aus.

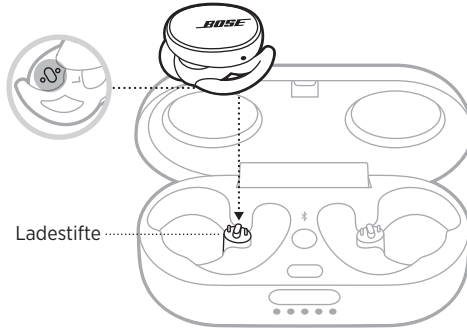

**HINWEIS:** Vergewissern Sie sich vor dem Aufladen, dass die Ohrhörer Raumtemperatur haben (zwischen 8° C und 39° C).

2. Legen Sie den Ohrhörer in das Lade-Etui, bis er magnetisch einrastet.  
Das Ohrhörer-Statuslämpchen leuchtet je nach Ladestatus (siehe Seite 29).

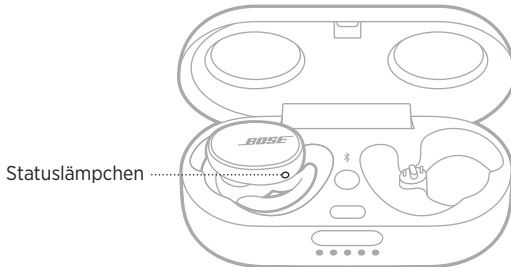

3. Wiederholen Sie die Schritte 1 bis 2, für den rechten Ohrhörer.
4. Schließen Sie das Lade-Etui.

**HINWEIS:** Wenn das Etui ebenfalls aufgeladen wird, kann es offen bleiben.

## AUFLADEN DES LADE-ETUIS

**ACHTUNG:** Verwenden Sie dieses Produkt nur mit einem zugelassenen Netzteil, das die lokalen gesetzlichen Anforderungen erfüllt (z. B. UL, CSA, VDE, CCC).

1. Verbinden Sie bei geschlossenem Lade-Etui das kleine Ende des USB-Kabels mit dem USB-C-Anschluss.

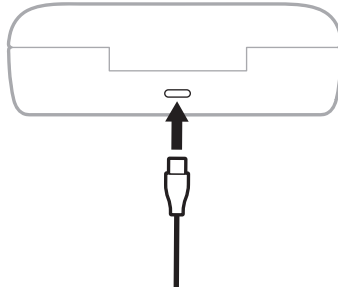

2. Verbinden Sie das andere Ende mit einem USB-A-Wandladegerät (nicht mitgeliefert).

Die Statuslämpchen des Lade-Etuis leuchten (siehe Seite 30).

### HINWEISE:

- Wenn sich die Ohrhörer im Etui befinden, kann das Etui offen bleiben.
- Vergewissern Sie sich vor dem Aufladen, dass das Lade-Etui Raumtemperatur hat (zwischen 8° C und 39° C).

## PRÜFEN DES BATTERIESTANDS DER OHRHÖRER

### Während der Verwendung der Ohrhörer

- Wenn Sie die Ohrhörer aus dem Lade-Etui nehmen und sie in Ihre Ohren einsetzen, gibt ein Sprachbefehl den Batteriestand der Ohrhörer an.
- Wenn Sie Ihr Kürzel zum Prüfen des Batteriestands einstellen, tippen Sie zweimal auf den linken Ohrhörer (siehe Seite 25). Ein Sprachbefehl informiert über den Batteriestand der Ohrhörer.
- Verwenden Sie die Bose Music App. Der Batteriestand der Ohrhörer wird auf dem Bildschirm „Mein Produkte“ und auf dem Startbildschirm angezeigt.

**HINWEIS:** Wenn ein Ohrhörer einen niedrigeren Batteriestand hat als der andere, gibt der Sprachbefehl den niedrigeren Batteriestand an. Wenn die Batterie schwach ist, hören Sie „Batterie schwach, bitte jetzt aufladen“.

### Während des Aufladens der Ohrhörer

Wenn Sie die Ohrhörer in das Lade-Etui legen, leuchten die Ohrhörer-Statuslämpchen je nach Ladestatus (siehe Seite 29).

## PRÜFEN DES BATTERIESTANDS DES LADE-ETUIS

Drücken Sie die Taste an der Vorderseite des Lade-Etuis, um das Etui zu öffnen.

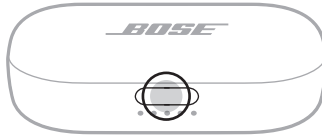

Die Statuslämpchen des Lade-Etuis leuchten je nach Batteriestand (siehe Seite 30).

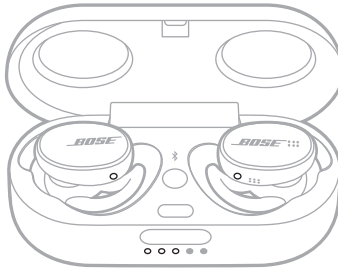

## LADEDAUER

TEIL	LADEDAUER
Ohrhörer	2 Stunden
Lade-Etui	3 Stunden

### HINWEISE:

- Wenn der Batteriestand der Ohrhörer schwach ist, werden die Ohrhörer durch 15-minütiges Laden für 2 Stunden Betrieb geladen.
- Einmal vollständig aufgeladen bieten die Ohrhörer bis zu 5 Stunden Betriebsdauer.
- Bei vollständig aufgeladenem Etui können Sie die Ohrhörer bis zu zwei Mal vollständig laden.
- Die Ladezeit der in das Etui gelegten Ohrhörer variiert.

## OHRHÖRER-STATUSLÄMPCHEN

Die Ohrhörer-Statuslämpchen befinden sich an der Außenfläche jedes Ohrhörers.

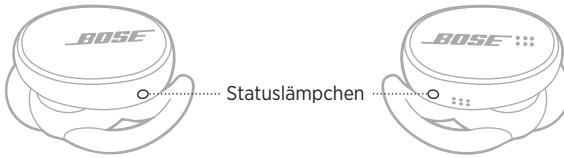

### Bluetooth-Status

Zeigt den *Bluetooth* Verbindungsstatus der Mobilgeräte an.

AKTIVITÄT DER LÄMPCHEN	SYSTEMZUSTAND
<b>Blinkt langsam blau</b>	Bereit für die Verbindung
<b>Blinkt blau</b>	Verbinden
<b>Leuchtet blau</b>	Verbunden

### Batteriestatus

Zeigt den Batteriestatus der Ohrhörer.

AKTIVITÄT DER LÄMPCHEN	SYSTEMZUSTAND
<b>Blinkt langsam weiß</b>	Aufladen
<b>Leuchtet weiß</b>	Vollständig geladen
<b>Blinkt langsam rot</b>	Aufladen erforderlich
<b>Blinkt rot und weiß</b>	Fehler - Wenden Sie sich an den Bose-Kundendienst

## STATUSLÄMPCHEN DES LADE-ETUIS

Die Statuslampchen des Lade-Etuis befinden sich an der Vorderseite des Lade-Etuis. Sie zeigen den Ladestatus und den Batteriestand des Etuis und den Update-Status der Ohrhörer an.

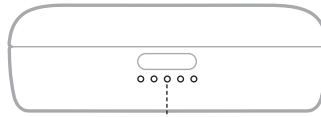

Statuslampchen

### Batteriestatus



Zeigt den Batteriestand des Lade-Etuis.

AKTIVITÄT DER LÄMPCHEN	LADEPROZENTSATZ
○ ● ● ● ●	0 % - 20 %
○ ○ ● ● ●	21 % - 40 %
○ ○ ○ ● ●	41 % - 60 %
○ ○ ○ ○ ●	61 % - 80 %
○ ○ ○ ○ ○	81 % - 100 %

**HINWEIS:** Wenn das Etui aufgeladen wird, blinkt das letzte Lämpchen je nach aktuellem Batteriestand. Sobald das Etui vollständig aufgeladen ist, leuchten alle fünf Statuslampchen durchgehend weiß.

### Update- und Fehlerstatus

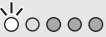
Zeigt den Update- und Fehlerstatus.

AKTIVITÄT DER LÄMPCHEN	SYSTEMZUSTAND
	Aktualisieren der Ohrhörer (siehe Seite 35) <b>HINWEIS:</b> Die Statuslampchen des Lade-Etuis blinken nacheinander, beginnend mit dem ersten Lämpchen.
	Ladefehler – Wenden Sie sich an den Bose Kundendienst

## VERBINDEN MITHILFE DES *BLUETOOTH*-MENÜS AUF DEM MOBILGERÄT

Sie können bis zu sieben Geräte in der Geräteliste des Ohrhörers speichern. Sie können immer nur ein Gerät gleichzeitig verbinden und Ton von ihm wiedergeben.

**HINWEIS:** Verwenden Sie für ein optimales Erlebnis die Bose Music App, um Ihr Mobilgerät einzurichten und zu verbinden (siehe Seite 14).

1. Halten Sie die *Bluetooth*-Taste  im Lade-Etui gedrückt, bis Sie „Bereit zum Verbinden“ hören.

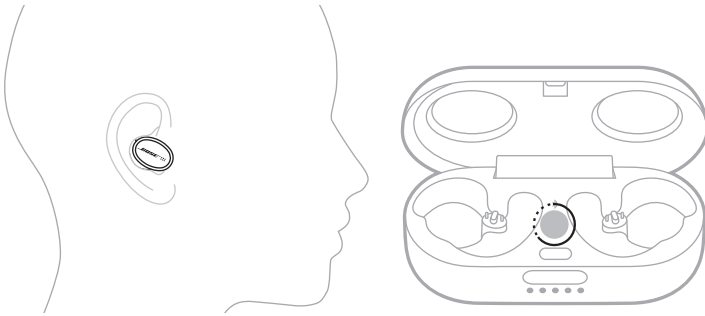

**HINWEIS:** Wenn Sie die Ohrhörer nicht tragen, halten Sie die *Bluetooth*-Taste  im Lade-Etui gedrückt, bis die Ohrhörer-Statuslämpchen langsam blau blinken.

2. Aktivieren Sie die *Bluetooth*-Funktion auf Ihrem Gerät.

**HINWEIS:** Die *Bluetooth*-Funktion finden Sie normalerweise im Einstellungs-Menü.

3. Wählen Sie die Ohrhörer aus der Geräteliste aus.

**HINWEIS:** Suchen Sie nach dem Namen, den Sie in der Bose Music App für die Ohrhörer eingegeben haben. Wenn Sie Ihren Ohrhörern keinen Namen gegeben haben, wird der voreingestellte Name angezeigt.



Nach dem Verbinden hören Sie „Verbunden mit <Name des Mobilgeräts>“. Der Name der Ohrhörer wird in der Mobilgeräteliste angezeigt.

**HINWEIS:** Wenn Sie die Ohrhörer nicht tragen, leuchten die Statuslämpchen blau.

## TRENNEN EINES MOBILGERÄTS

Verwenden Sie die Bose Music App, um Ihr Mobilgerät zu trennen.

**TIPP:** Sie können auch die *Bluetooth*-Einstellungen verwenden, um Ihr Gerät zu trennen. Durch Deaktivieren der *Bluetooth*-Funktion werden alle anderen Geräte getrennt.

## ERNEUTES VERBINDEN EINES MOBILGERÄTS

Wenn die Ohrhörer eingeschaltet sind, versuchen Sie, sich mit dem zuletzt verbundenen Gerät erneut zu verbinden.

### HINWEISE:

- Das Gerät muss sich innerhalb der Reichweite (9 m) befinden und eingeschaltet sein.
- Stellen Sie sicher, dass die *Bluetooth*-Funktion an Ihrem Mobilgerät aktiviert ist.



## LÖSCHEN DER GERÄTELISTE DER OHRHÖRER

1. Halten Sie die *Bluetooth*-Taste  im Lade-Etui gedrückt, bis Sie „*Bluetooth*-Geräteliste gelöscht“ hören.

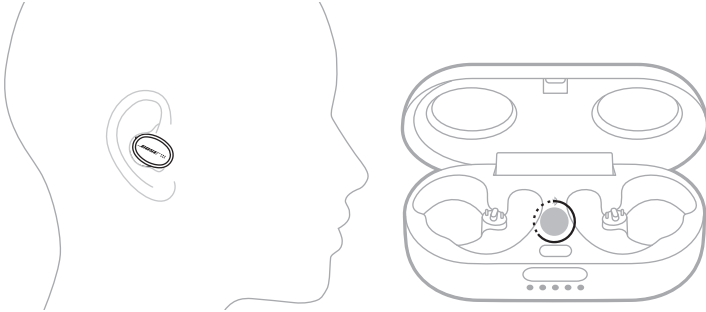

**HINWEIS:** Wenn Sie die Ohrhörer nicht tragen, halten Sie die *Bluetooth*-Taste  im Lade-Etui 10 Sekunden gedrückt. Die Ohrhörer-Statuslampchen blinken langsam blau.

2. Löschen Sie die Ohrhörer aus der *Bluetooth*-Liste auf Ihrem Mobilgerät.

Alle Geräte werden gelöscht und die Ohrhörer sind für das Verbinden bereit (siehe Seite 14).

## AUFBEWAHREN DER OHRHÖRER

Bewahren Sie die Ohrhörer bei Nichtgebrauch im Lade-Etui auf. Schließen Sie das Lade-Etui, um die Batterielebensdauer zu verlängern und das Etui frei von Schmutz zu halten.

Wenn Sie die Ohrhörer längere Zeit (mehr als 4 Wochen) nicht verwenden, stellen Sie sicher, dass Sie sie bei Raumtemperatur aufbewahren und dass der Batteriestand des Lade-Etuis mindestens 40 % beträgt (siehe Seite 30).

## REINIGEN DER OHRHÖRER UND DES LADE-ETUIS

TEIL	VORGEHENSWEISE
<b>Ohreinsätze</b>	Nehmen Sie die Ohreinsätze von den Ohrhörern ab und waschen Sie sie mit einem milden Reinigungsmittel und Wasser. <b>HINWEIS:</b> Spülen Sie die Ohreinsätze gründlich aus und lassen Sie sie vollständig trocknen, bevor Sie sie wieder auf die Ohrhörer setzen.
<b>Ohrhörer</b>	Wischen Sie sie nur mit einem trockenen, weichen Wattestäbchen oder etwas Ähnlichem ab. <b>ACHTUNG:</b> Führen Sie kein Reinigungswerkzeug in das Anschlussstück ein.
<b>Reinigen der Kontakte (an den Ohrhörern) und Ladestifte (im Lade-Etui)</b>	Um ein Rosten zu verhindern, wischen Sie sie mit einem trockenen, weichen Wattestäbchen oder etwas Ähnlichem ab.
<b>Lade-Etui</b>	Wischen Sie sie nur mit einem trockenen, weichen Wattestäbchen oder etwas Ähnlichem ab.

## ERSATZTEILE UND ZUBEHÖR

Ersatzteile und Zubehör können über den Bose-Kundendienst bestellt werden.

Besuchen Sie: [worldwide.Bose.com/Support/SportEarbuds](https://worldwide.Bose.com/Support/SportEarbuds)

## EINGESCHRÄNKTE GARANTIE

Für die Ohrhörer gilt eine eingeschränkte Garantie. Nähere Informationen zur eingeschränkten Garantie finden Sie auf unserer Website unter [global.Bose.com/warranty](https://global.Bose.com/warranty).

Eine Anleitung zum Registrieren Ihres Produkts finden Sie unter [global.Bose.com/register](https://global.Bose.com/register). Ihre eingeschränkte Garantie ist jedoch unabhängig von der Registrierung gültig.

## AKTUALISIEREN DER OHRHÖRER

Die Ohrhörer und das Lade-Etui werden, wenn ein Update verfügbar ist, beim Verbinden mit der Bose Music App automatisch aktualisiert. Befolgen Sie die Anweisungen in der App.

**TIPP:** Sie können die Ohrhörer und das Lade-Etui außerdem mithilfe der Bose Updater Website aktualisieren. Besuchen Sie auf Ihrem Computer: [btu.bose.com](https://btu.bose.com) und folgen Sie den Anweisungen auf dem Bildschirm.

## ANZEIGEN DES DATUMSCODES DER OHRHÖRER

Entfernen Sie den Ohreinsatz vom Ohrhörer (siehe Seite 19).

Der Datumscode befindet sich am Ohrhörer-Anschlussstück.

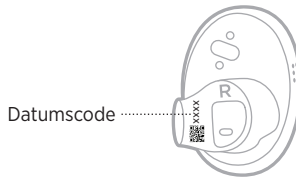

## ANZEIGEN DER SERIENNUMMER DES LADE-ETUIS

Nehmen Sie den rechten Ohrhörer aus dem Lade-Etui.

Die Seriennummer des Lade-Etuis befindet sich an der linken Seite der rechten Ohrhörervertiefung.

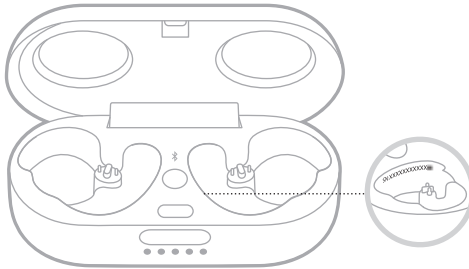

**TIPP:** Die Seriennummer des Lade-Etuis befindet sich ebenfalls auf dem Etikett außen am Karton.

## VERSUCHEN SIE ZUERST DIESE LÖSUNGEN

Falls Sie mit Ihren Ohrhörern Probleme haben, versuchen Sie zuerst die folgenden Lösungen:

- Laden Sie die Batterie auf (siehe Seite 26).
- Schalten Sie die Ohrhörer ein (siehe Seite 20).
- Prüfen Sie die Ohrhörer-Statuslämpchen und die Statuslämpchen des Lade-Etuis (siehe Seite 29).
- Stellen Sie sicher, dass Ihr Mobilgerät *Bluetooth*-Verbindungen unterstützt (siehe Seite 31).
- Laden Sie die Bose Music App herunter und führen Sie die verfügbaren Software-Updates aus (siehe Seite 14).
- Stellen Sie das Mobilgerät näher zu den Ohrhörern (9 m) und von Störquellen oder Hindernissen weg.
- Stellen Sie die Lautstärke an den Ohrhörern, an Ihrem Mobilgerät und in der Music App höher.
- Verbinden Sie ein anderes Mobilgerät (siehe Seite 14).

## ANDERE LÖSUNGEN

Wenn Sie das Problem nicht beheben konnten, sehen Sie in der folgenden Tabelle nach, in der Sie Symptome und Lösungen für gängige Probleme finden. Wenn Sie Ihr Problem nicht beheben können, wenden Sie sich an den Bose-Kundendienst.

Besuchen Sie: [worldwide.Bose.com/contact](http://worldwide.Bose.com/contact)

SYMPTOM	LÖSUNG
<b>Die Ohrhörer schalten sich nicht ein</b>	<p>Stellen Sie sicher, dass die Ohrhörer nicht im Standby-Betrieb sind. Um die Ohrhörer wieder zu aktivieren, setzen Sie den rechten Ohrhörer in Ihr Ohr ein.</p> <p>Legen Sie beide Ohrhörer in das Lade-Etui, bis sie magnetisch einrasten. Schließen Sie das Etui und öffnen Sie es wieder. Die Ohrhörer-Statuslämpchen zeigen den Ladestatus (siehe Seite 29).</p> <p>Wenn die Ohrhörer hohen oder niedrigen Temperaturen ausgesetzt waren, lassen Sie die Ohrhörer Raumtemperatur annehmen.</p>

SYMPTOM	LÖSUNG
<b>Ohrhörer verbinden sich nicht mit dem Mobilgerät</b>	<p>An Ihrem Gerät:</p> <ul style="list-style-type: none"> <li>• Schalten Sie die <i>Bluetooth</i>-Funktion aus und wieder ein.</li> <li>• Löschen Sie die Ohrhörer aus der <i>Bluetooth</i>-Liste auf Ihrem Gerät. Verbinden Sie sie erneut (siehe Seite 14).</li> </ul> <p>Legen Sie beide Ohrhörer in das Lade-Etui, bis sie magnetisch einrasten und die Statuslämpchen den Ladestatus anzeigen (siehe Seite 29). Schließen Sie das Etui und öffnen Sie es wieder. Verbinden Sie sie erneut (siehe Seite 14).</p> <p>Vergewissern Sie sich, dass Sie den rechten Ohrhörer tragen.</p> <p>Der rechte Ohrhörer muss sich innerhalb der Reichweite (9 m) des Lade-Etuis befinden und das Lade-Etui muss offen sein.</p> <p>Löschen Sie die Geräteliste der Ohrhörer (siehe Seite 33). Verbinden Sie sie erneut (siehe Seite 14).</p> <p>Besuchen Sie: <a href="http://worldwide.Bose.com/Support/SportEarbuds">worldwide.Bose.com/Support/SportEarbuds</a>, um Anleitungsvideos anzusehen.</p> <p>Starten Sie die Ohrhörer und das Lade-Etui neu (siehe Seite 41).</p>
<b>Ohrhörer reagieren während der App-Einrichtung nicht</b>	<p>Stellen Sie sicher, dass Sie die Bose Music App für das Einrichten verwenden (siehe Seite 14).</p> <p>Stellen Sie sicher, dass die <i>Bluetooth</i>-Funktion im Menü „Einstellungen“ Ihres Mobilgeräts aktiviert ist.</p>
<b>Bose Music App kann die Ohrhörer nicht finden</b>	<p>Halten Sie, während Sie die Ohrhörer tragen, die <i>Bluetooth</i>-Taste <math>\otimes</math> im Lade-Etui gedrückt, bis Sie „Bereit zum Verbinden“ hören.</p> <p>Legen Sie beide Ohrhörer in das Lade-Etui, bis sie magnetisch einrasten. Schließen Sie das Etui und öffnen Sie es wieder. Nehmen Sie die Ohrhörer heraus.</p>
<b>Bose Music App funktioniert auf dem Mobilgerät nicht</b>	<p>Stellen Sie sicher, dass Ihr Mobilgerät kompatibel zur Bose Music App ist und die Mindestsystemanforderungen erfüllt. Sehen Sie für weitere Informationen im App-Store auf Ihrem Mobilgerät nach.</p> <p>Starten Sie die Bose Music App auf Ihrem Mobilgerät. Installieren Sie die App neu (siehe Seite 14).</p>
<b>Unterbrochene Bluetooth-Verbindung</b>	<p>Löschen Sie die Geräteliste der Ohrhörer (siehe Seite 33). Verbinden Sie sie erneut (siehe Seite 14).</p> <p>Verringern Sie den Abstand des Mobilgeräts zum rechten Ohrhörer.</p> <p>Starten Sie die Ohrhörer und das Lade-Etui neu (siehe Seite 41).</p>

SYMPTOM	LÖSUNG
<b>Kein Ton</b>	<p>Stellen Sie sicher dass beide Ohreinsätze fest in Ihr Ohr passen und nicht zu stark nach hinten gedreht sind (siehe Seite 16).</p> <p>Stellen Sie sicher, dass Sie den Kopf beim Einsetzen der Ohrhörer gerade halten.</p> <p>Drücken Sie „Wiedergabe“ am Mobilgerät, um sicherzustellen, dass Ton ausgegeben wird.</p> <p>Geben Sie Ton von einer anderen Anwendung oder einem anderen Musikdienst wieder.</p> <p>Geben Sie Ton von Inhalten wieder, die direkt auf Ihrem Gerät gespeichert sind.</p> <p>Starten Sie Ihr Mobilgerät neu.</p> <p>Vergewissern Sie sich, dass die Ohrhörer sich innerhalb der Reichweite zueinander befinden.</p> <p>Deaktivieren Sie die Trageerkennungsfunktion mithilfe der Bose Music App.</p>
<b>Kein Ton aus einem Ohrhörer</b>	<p>Stellen Sie sicher dass beide Ohreinsätze fest in Ihr Ohr passen und nicht zu stark nach hinten gedreht sind (siehe Seite 16).</p> <p>Stellen Sie sicher, dass Sie den Kopf beim Einsetzen der Ohrhörer gerade halten.</p> <p>Vergewissern Sie sich, dass die Ohrhörer sich innerhalb der Reichweite zueinander befinden.</p> <p>Legen Sie beide Ohrhörer in das Lade-Etui, bis sie magnetisch einrasten und die Statuslämpchen den Ladestatus anzeigen (siehe Seite 29).</p> <p>Nehmen Sie die Ohrhörer heraus.</p>
<b>Audio und Video sind nicht synchron</b>	<p>Schließen Sie die Anwendung oder den Musikdienst und öffnen Sie sie/ ihn wieder.</p> <p>Geben Sie Ton von einer anderen Anwendung oder einem anderen Musikdienst wieder.</p> <p>Legen Sie beide Ohrhörer in das Lade-Etui, bis sie magnetisch einrasten. Schließen Sie das Etui 10 Sekunden lang. Öffnen Sie das Etui. Nehmen Sie die Ohrhörer heraus.</p>
<b>Schlechte Tonqualität</b>	<p>Stellen Sie sicher dass beide Ohreinsätze fest in Ihr Ohr passen und nicht zu stark nach hinten gedreht sind (siehe Seite 16).</p> <p>Versuchen Sie einen anderen Audiotitel.</p> <p>Geben Sie Ton von einer anderen Anwendung oder einem anderen Musikdienst wieder.</p> <p>Entfernen Sie eventuelle Fremdkörper oder Ohrschmalz von den Ohreinsätzen und Ohrhörer-Anschlussstücken.</p> <p>Schalten Sie alle Klangverbesserungsfunktionen am Gerät oder in der Music App ab.</p> <p>Stellen Sie sicher, dass Ihre Ohrhörer über das richtige <i>Bluetooth</i>-Profil verbunden sind: Stereo A2DP. Prüfen Sie das <i>Bluetooth</i>-/Audioeinstellungsmenü des Geräts, um sicherzustellen, dass das richtige Profil ausgewählt ist.</p> <p>An Ihrem Gerät:</p> <ul style="list-style-type: none"> <li>• Schalten Sie die <i>Bluetooth</i>-Funktion aus und wieder ein.</li> <li>• Löschen Sie die Ohrhörer aus der <i>Bluetooth</i>-Liste auf Ihrem Gerät. Verbinden Sie sie erneut (siehe Seite 14).</li> </ul>

SYMPTOM	LÖSUNG
<b>Das Mikrofon nimmt keinen Ton an</b>	<p>Stellen Sie sicher dass beide Ohreinsätze fest in Ihr Ohr passen und nicht zu stark nach hinten gedreht sind (siehe Seite 16).</p> <p>Vergewissern Sie sich, dass die Mikrofonöffnungen am rechten Ohrhörer nicht blockiert sind.</p> <p>Vergewissern Sie sich, dass das Mikrofon an Ihrem Telefon nicht stummgeschaltet ist.</p> <p>Überprüfen Sie während eines Telefonanrufs, ob Sie den rechten Ohrhörer verwenden.</p> <p>Versuchen Sie einen anderen Telefonanruf.</p> <p>Versuchen Sie ein anderes kompatibles Gerät.</p> <p>An Ihrem Gerät:</p> <ul style="list-style-type: none"> <li>• Schalten Sie die <i>Bluetooth</i>-Funktion aus und wieder ein.</li> <li>• Löschen Sie die Ohrhörer aus der <i>Bluetooth</i>-Liste auf Ihrem Gerät. Verbinden Sie sie erneut (siehe Seite 14).</li> </ul>
<b>Ohrhörer werden nicht aufgeladen</b>	<p>Stellen Sie sicher, dass die Ohrhörer richtig im Lade-Etui liegen. Um Batterie zu sparen, sollte das Etui geschlossen sein, während die Ohrhörer aufgeladen werden (siehe Seite 26).</p> <p>Stellen Sie sicher, dass sich kein Schmutz und keine Fremdkörper oder Ohrschmalz an den Ladekontakten der Ohrhörer oder den Ladestiften des Etuis ansammeln.</p> <p>Achten Sie darauf, dass das USB-Kabel richtig mit dem Anschluss am Lade-Etui ausgerichtet ist.</p> <p>Schließen Sie beide Stecker des USB-Kabels an.</p> <p>Versuchen Sie ein anderes USB-Kabel.</p> <p>Versuchen Sie ein anderes Wandladegerät.</p> <p>Wenn die Ohrhörer oder das Lade-Etui hohen oder niedrigen Temperaturen ausgesetzt waren, lassen Sie die Ohrhörer oder das Etui Raumtemperatur annehmen. Laden Sie sie erneut auf (siehe Seite 26).</p>
<b>Lade-Etui wird nicht geladen</b>	<p>Achten Sie darauf, dass das USB-Kabel richtig mit dem Anschluss am Lade-Etui ausgerichtet ist.</p> <p>Schließen Sie beide Stecker des USB-Kabels an.</p> <p>Versuchen Sie ein anderes USB-Kabel.</p> <p>Stellen Sie sicher, dass das Lade-Etui geschlossen ist. Um Batterie zu sparen, sollte das Etui geschlossen sein, während es aufgeladen wird (siehe Seite 27).</p> <p>Versuchen Sie ein anderes Wandladegerät.</p> <p>Wenn das Lade-Etui hohen oder niedrigen Temperaturen ausgesetzt war, lassen Sie das Etui Raumtemperatur annehmen. Laden Sie sie erneut auf (siehe Seite 27).</p>

SYMPTOM	LÖSUNG
<b>Ohreinsätze fallen ab</b>	Bringen Sie die Ohreinsätze fest an den Ohrhörern an (siehe Seite 19).
<b>Ohrhörer reagieren nicht</b>	<p>Legen Sie beide Ohrhörer in das Lade-Etui, bis sie magnetisch einrasten und die Statuslämpchen den Ladestatus anzeigen. Schließen Sie das Etui und öffnen Sie es wieder. Die Ohrhörer-Statuslämpchen zeigen den Ladestatus (siehe Seite 29).</p> <p>Starten Sie die Ohrhörer und das Lade-Etui neu (siehe Seite 41).</p>
<b>Ohrhörer reagieren nicht auf die Touch-Bedienung</b>	<p>Stellen Sie sicher, dass Sie auf die korrekte Touch-Bedienungsfläche tippen (siehe Seite 22).</p> <p>Stellen Sie sicher, dass Ihr Finger die Touch-Bedienungsfläche richtig berührt (siehe Seite 22).</p> <p>Versuchen Sie bei Befehlen, die mehrfaches Antippen erfordern, den Druck zu variieren.</p> <p>Stellen Sie sicher, dass Ihre Hände trocken sind.</p> <p>Wenn Ihr Haar nass ist, achten Sie darauf, dass es die Touch-Bedienungsfläche nicht stört.</p> <p>Wenn Sie Handschuhe tragen, ziehen Sie sie aus, bevor Sie die Touch-Bedienungsfläche berühren.</p> <p>Deaktivieren Sie die Trageerkennungsfunktion mithilfe der Bose Music App (siehe Seite 24).</p> <p>Wenn die Ohrhörer hohen oder niedrigen Temperaturen ausgesetzt waren, lassen Sie die Ohrhörer Raumtemperatur annehmen.</p> <p>Starten Sie die Ohrhörer und das Lade-Etui neu (siehe Seite 41).</p>
<b>Lautstärke kann nicht angepasst werden</b>	<p>Stellen Sie sicher, dass Lautstärkeregelung mithilfe der Bose Music App aktiviert ist (siehe Seite 22).</p> <p>Achten Sie darauf, auf die Fläche zur Touch-Bedienung nach rechts zu wischen (siehe Seite 22).</p> <p>Siehe „Ohrhörer reagieren nicht auf die Touch-Bedienung“ oben.</p>
<b>Zugriff auf das Kürzel nicht möglich</b>	Vergewissern Sie sich, dass Sie ein Kürzel mithilfe der Bose Music App eingerichtet haben (siehe Seite 25).
<b>Sprache für Sprachbefehle ist nicht korrekt</b>	Ändern Sie die Sprache für Sprachbefehle mithilfe der Bose Music App (siehe Seite 14). Auf diese Option können Sie vom Menü „Einstellungen“ aus zugreifen.
<b>Kein Empfang von Anrufbenachrichtigungen</b>	Stellen Sie sicher, dass Sprachbefehle mithilfe der Bose Music App aktiviert sind (siehe Seite 14). Auf diese Option können Sie vom Menü „Einstellungen“ aus zugreifen.



## NEU STARTEN DER OHRHÖRER UND DES LADE-ETUIS

Wenn die Ohrhörer nicht reagieren, können Sie sie neu starten.

**HINWEIS:** Der Neustart der Ohrhörer löscht die Ohrhörer-Geräteliste. Andere Einstellungen werden nicht gelöscht.

1. Legen Sie die Ohrhörer in das Lade-Etui.
2. Halten Sie die *Bluetooth*-Taste  im Lade-Etui 30 Sekunden lang gedrückt, bis die Ohrhörer-Statuslämpchen blinken.

Wenn der Neustart abgeschlossen ist, leuchten die Ohrhörer-Statuslämpchen (siehe Seite 29) und die Statuslämpchen des Lade-Etuis (siehe Seite 30).

## Lees alle veiligheids- en beveiligingsinstructies en de gebruiksaanwijzing door en bewaar deze.

**CE** Bose Corporation verklaart hierbij dat dit product voldoet aan de essentiële vereisten en andere relevante bepalingen van richtlijn 2014/53/EU en alle andere vereisten van de toepasselijke EU-richtlijnen. De volledige conformiteitsverklaring kunt u vinden op: [www.Bose.com/compliance](http://www.Bose.com/compliance)

**UK CA** Dit product voldoet aan alle toepasselijke voorschriften in de Electromagnetic Compatibility Regulations 2016 en aan alle overige toepasselijke wet- en regelgeving van het Verenigd Koninkrijk. De volledige conformiteitsverklaring kunt u vinden op: [www.Bose.com/compliance](http://www.Bose.com/compliance)

Bose Corporation verklaart hierbij dat dit product voldoet aan de essentiële vereisten zoals vastgelegd in de Radio Equipment Regulations 2017 en alle overige toepasselijke wet- en regelgeving van het Verenigd Koninkrijk. De volledige conformiteitsverklaring kunt u vinden op: [www.Bose.com/compliance](http://www.Bose.com/compliance)

### Belangrijke veiligheidsinstructies

1. Lees deze instructies door.
2. Bewaar deze instructies.
3. Neem alle waarschuwingen in acht.
4. Volg alle instructies.
5. Gebruik dit apparaat niet in de buurt van water.
6. Alleen met een droge doek schoonmaken.
7. Gebruik uitsluitend aansluitstukken/accessoires die door de fabrikant worden gespecificeerd.

### WAARSCHUWINGEN

- Om te voorkomen dat de oordopjes per ongeluk worden ingeslikt, houdt u ze uit de buurt van kinderen en huisdieren. De oordopjes bevatten een lithium-ion-accu die gevaarlijk kan zijn als deze wordt ingeslikt. Roep bij inslikken onmiddellijk medische hulp in. Wanneer de oordopjes niet in gebruik zijn, bewaart u ze in het oplaadetui met het oplaaddeksel dicht. Houd het oplaadetui uit de buurt van kinderen en huisdieren.
- Laat kinderen de oordopjes NIET gebruiken.
- Gebruik de oordopjes NIET gedurende langere tijd bij een hoog volume.
  - Om gehoorschade te voorkomen, dient u de oordopjes op een comfortabel, matig volume te gebruiken.
  - Zet het volume lager op uw apparaat voordat u de oordopjes in/op uw oren plaatst en zet het volume vervolgens geleidelijk hoger totdat u een comfortabel luistervolume bereikt.
- Bij het gebruik van dit product dient u altijd essentiële voorzorgsmaatregelen in acht te nemen, waaronder de volgende:
  - Lees de gebruiksaanwijzing door voordat u het oplaadetui gebruikt.
  - Om het risico op letsel te verlagen, moet u goed opletten wanneer het oplaadetui in de buurt van kinderen wordt gebruikt.
  - Het oplaadetui niet blootstellen aan water, regen, vloeistof of sneeuw.
  - Het gebruik van een voeding of oplader die niet wordt aanbevolen of verkocht door de accufabrikant kan leiden tot een risico op brand of letsel.
  - Gebruik het oplaadetui niet buiten de specificaties voor het uitgangsvermogen. Overbelasting door een te hoog uitgangsvermogen kan leiden tot een risico op brand of letsel.
  - Een oplaadetui dat beschadigd of aangepast is, mag niet worden gebruikt. Beschadigde of aangepaste accu's of batterijen kunnen onvoorspelbaar gedrag vertonen, wat kan leiden tot brand, ontploffing of risico op letsel.
  - Het oplaadetui niet demonteren. Onderhoud en reparaties laten uitvoeren door een erkend reparateur. Verkeerd opnieuw in elkaar zetten kan leiden tot een risico op brand of letsel.
  - Niet openen, vervormen of blootstellen aan vuur of hoge temperaturen. Blootstelling aan vuur of temperaturen boven de 100 °C kan leiden tot ontploffing.
  - Reparaties dienen te worden uitgevoerd door een erkend reparateur met gebruik van uitsluitend identieke vervangingsonderdelen. Dit zorgt ervoor dat de veiligheid van het product gehandhaafd blijft.

- Wees voorzichtig en neem de toepasselijke wetgeving met betrekking tot het gebruik van mobiele telefoons en hoofdtelefoons in acht als u de oordopjes gebruikt om te bellen terwijl u rijdt. In sommige rechtsgebieden gelden specifieke beperkingen voor het gebruik van dergelijke producten tijdens het autorijden, zoals het gebruik van één oorstuk. Gebruik de oordopjes NIET voor andere doeleinden terwijl u rijdt.
- Concentreer u op uw veiligheid en die van anderen als u de oordopjes gebruikt tijdens activiteiten die uw aandacht vereisen, zoals fietsen of wandelen in of bij verkeer, een bouwterrein of spoorweg enz. Doe de oordopjes uit of pas het volume aan om te zorgen dat u omgevingsgeluiden, waaronder alarm- en waarschuwingssignalen, kunt horen.
- Gebruik de oordopjes NIET als deze een hard, ongewoon geluid te horen geven. Als dit gebeurt, zet de oordopjes dan uit en neem contact op met de Bose-klantenservice.
- De oordopjes NIET langdurig onderdompelen in of blootstellen aan water of dragen tijdens het beoefenen van watersport, zoals zwemmen, waterskiën, surfen, enz.
- Doe de oordopjes onmiddellijk uit als u warmte voelt of als het geluid wegvalt.



Bevat kleine onderdelen die een verstikkingsgevaar kunnen vormen. Niet geschikt voor kinderen jonger dan 3 jaar.



Dit product bevat magnetisch materiaal. Raadpleeg uw arts om te vragen of dit invloed kan hebben op uw implanteerbare medische hulpmiddel.



Deze oordopjes zijn een KLASSE 1 LASERPRODUCT conform EN/IEC 60825-1:2014.

- Er mogen GEEN wijzigingen aan dit product worden aangebracht door onbevoegden.
- Gebruik de oordopjes NIET zonder de meegeleverde oortips te bevestigen.
- Dit product mag alleen worden gebruikt met een goedgekeurde voeding die voldoet aan de plaatselijke voorschriften (bv. UL, CSA, VDE, CCC).
- De bij dit product meegeleverde accu kan bij onjuiste behandeling leiden tot een risico op brand of chemische brandwonden.
- Producten die accu's of batterijen bevatten niet blootstellen aan overmatige warmte (zoals direct zonlicht, vuur en dergelijke).
- Veeg vóór het opladen het zweet van de oordopjes en het oplaadetui.
- IPX4 is geen permanente toestand, en de waterbestendigheid kan afnemen als gevolg van normale slijtage.
- Om blootstelling aan gevaarlijke straling van de interne laser te vermijden, mag het product uitsluitend worden gebruikt als aangegeven in de instructies. De oordopjes mogen uitsluitend worden aangepast of gerepareerd door bevoegde onderhoudsmedewerkers.
- Voldoet aan 21 CFR 1040.10 en 1040.11 behalve waar conform IEC 60825-1 ed. 3 zoals beschreven in Laserkennisgeving 56 van 8 mei 2019.

**OPMERKING:** Dit apparaat is getest en voldoet aan de normen voor een digitaal apparaat van klasse B, volgens deel 15 van de FCC-voorschriften. Deze normen zijn bedoeld om redelijke bescherming te bieden tegen schadelijke storing bij installatie in een woonomgeving. Dit apparaat genereert en gebruikt radiofrequente energie en kan deze uitstralen en het kan, als het niet wordt geïnstalleerd en gebruikt volgens de instructies, schadelijke storing veroorzaken aan radiocommunicatie. Er is echter geen garantie dat er geen storing zal optreden bij een bepaalde installatie. Als dit apparaat schadelijke storing veroorzaakt aan de ontvangst van radio of tv, hetgeen kan worden bepaald door het apparaat aan en uit te zetten, wordt geadviseerd te trachten de storing te verhelpen door een of meer van de volgende maatregelen:

- Richt de ontvangerantenne opnieuw of verplaats deze.
- Vergroot de afstand tussen de apparatuur en de ontvanger.
- Sluit de apparatuur aan op een stopcontact van een andere groep dan de groep waarop de ontvanger is aangesloten.
- Voor hulp neemt u contact op met de dealer of een ervaren radio- of tv-technicus.

Veranderingen of aanpassingen die niet uitdrukkelijk zijn goedgekeurd door Bose Corporation kunnen leiden tot het vervallen van de bevoegdheid van de gebruiker om dit apparaat te gebruiken.

Dit apparaat voldoet aan deel 15 van de FCC-voorschriften en aan de RSS-norm(en) van ISED Canada voor vergunningsvrije apparaten. Op het gebruik zijn de volgende twee voorwaarden van toepassing: (1) Dit apparaat mag geen schadelijke storing veroorzaken, en (2) dit apparaat moet bestand zijn tegen alle externe storing, waaronder storing die een ongewenste werking tot gevolg kan hebben.

Dit apparaat voldoet aan de limieten van de FCC en ISED Canada voor blootstelling van de bevolking aan straling. Deze zender mag niet worden geplaatst bij of samen worden gebruikt met een andere antenne of zender.

FCC-ID: A94427929 / FCC-ID: A94BL2R / FCC-ID: A94BL2L

IC: 3232A-427929 / IC: 3232A-BL2R / IC: 3232A-BL2L

Model etui: 427929

Model rechteroordopje: BL2R

Model linkeroordopje: BL2L

 007-AH0181 (L)  
007-AH0182 (R)  
007-AH0183 (ETUI)

### CAN ICES-3(B)/NMB-3(B)

#### Voor Europa:

Frequentieband 2400 tot 2483,5 MHz.

Maximaal zendvermogen minder dan 20 dBm EIRP.

Het maximaal zendvermogen blijft dusdanig onder de wettelijk vastgestelde limieten dat het product volgens de toepasselijke regelgeving geen SAR-toetsing behoeft en hiervan is vrijgesteld.



Dit symbool betekent dat het product niet mag worden weggegooid als huishoudelijk afval en naar een geschikt inzamelpunt voor recycling moet worden gebracht. Het op de juiste wijze afvoeren en recyclen helpt natuurlijke hulpbronnen, de menselijke gezondheid en het milieu te beschermen. Voor meer informatie over het afvoeren en recyclen van dit product neemt u contact op met de gemeente waar u woont, de afvalverwerkingsinstantie of de winkel waar u dit product hebt gekocht.

## Management Regulation for Low-power Radio-frequency Devices (Voorschrift voor het beheer van radiofrequente apparaten met laag vermogen)

### Artikel XII

Volgens de 'Management Regulation for Low-power Radio-frequency Devices' mogen bedrijven, ondernemingen of gebruikers zonder toestemming van de NCC de oorspronkelijke eigenschappen en werking van goedgekeurde radiofrequente apparaten met laag vermogen niet wijzigen en evenmin de frequentie daarvan wijzigen of het zendvermogen verhogen.

### Artikel XIV

Radiofrequente apparaten met laag vermogen mogen de veiligheid van vliegtuigen niet beïnvloeden en wettelijke communicaties niet verstoren. Als een dergelijke storing wordt vastgesteld, moet de gebruiker onmiddellijk stoppen met het gebruik van het apparaat tot dit niet langer storing veroorzaakt. Onder de genoemde wettelijke communicaties wordt verstaan radiocommunicatie die wordt gebruikt in overeenstemming met de telecommunicatiewet.

Radiofrequente apparaten met laag vermogen moeten bestand zijn tegen storing van wettelijke communicaties of apparaten die ISM-radiogolven uitzenden.

Probeer **NIET** om de oplaadbare lithium-ion-accu uit dit product te verwijderen. Neem contact op met uw plaatselijke Bose-dealer of ander bevoegd vakman om deze te verwijderen.



**Gooi gebruikte accu's en batterijen op de juiste wijze weg, volgens de plaatselijke voorschriften.**  
Niet verbranden.



### Tabel m.b.t. de beperking van gevaarlijke stoffen in China

Namen van en gehalte aan giftige of gevaarlijke stoffen of elementen						
Naam onderdeel	Giftige of gevaarlijke stoffen en elementen					
	Lood (Pb)	Kwik (Hg)	Cadmium (Cd)	Zeswaardig chroom (Cr(VI))	Polybroombifenyyl (PBB)	Polybroomdifenyylether (PBDE)
PCB's	X	0	0	0	0	0
Metalen onderdelen	X	0	0	0	0	0
Plastic onderdelen	0	0	0	0	0	0
Luidsprekers	X	0	0	0	0	0
Kabels	X	0	0	0	0	0

Deze tabel is opgesteld in overeenstemming met de bepalingen van SJ/T 11364.  
 O: Geeft aan dat het gehalte aan deze giftige of gevaarlijke stof in alle homogene materialen van dit onderdeel onder de maximaal toegelaten waarden in GB/T 26572 ligt.  
 X: Geeft aan dat de giftige of gevaarlijke stof in minstens één van de voor dit onderdeel gebruikte homogene materialen boven de maximaal toegelaten waarden in GB/T 26572 ligt.



### Tabel m.b.t. de beperking van gevaarlijke stoffen in Taiwan

Naam van de apparatuur: Oplaadetui, typeaanduiding: 427929						
Onderdeel	Stoffen waarvoor beperkingen gelden, met de bijbehorende chemische symbolen					
	Lood (Pb)	Kwik (Hg)	Cadmium (Cd)	Zeswaardig chroom (Cr+6)	Polybroombifenylen (PBB)	Polybroomdifenyylethers (PBDE)
PCB's	-	o	o	o	o	o
Metalen onderdelen	-	o	o	o	o	o
Plastic onderdelen	o	o	o	o	o	o
Luidsprekers	-	o	o	o	o	o
Kabels	-	o	o	o	o	o

**Opmerking 1:** "o" geeft aan dat de procentuele inhoud van de stof waarvoor beperkingen gelden het percentage van de referentiewaarde voor aanwezigheid niet overschrijdt.  
**Opmerking 2:** "-" geeft aan dat de stof waarvoor beperkingen gelden overeenkomt met de uitzondering.

**Fabricagedatum:** Het achtste cijfer in het serienummer geeft het fabricagejaar aan. "1" is 2011 of 2021.

**Fabriekslocatie:** Het zevende cijfer in het serienummer geeft de fabriekslocatie aan.

**Importeur in China:** Bose Electronics (Shanghai) Company Limited, Part C, Plant 9, No. 353 North Riyang Road, China (Shanghai) Pilot Free Trade Zone

**Importeur in de EU:** Bose Products B.V., Gorslaan 60, 1441 RG Purmerend, Nederland

**Importeur in Taiwan:** Bose Taiwan Branch, 9F-A1, No. 10, Section 3, Minsheng East Road, Taipei City 104, Taiwan  
Telefoonnummer: +886-2-2514 7676

**Importeur in Mexico:** Bose de México, S. de R.L. de C.V., Paseo de las Palmas 405-204, Lomas de Chapultepec, 11000 México, D.F. Telefoonnummer: +5255 (5202) 3545

**Importeur in het VK:** Bose Limited, Bose House, Quayside Chatham Maritime, Chatham, Kent, ME4 4QZ, United Kingdom

**Ingangsspecificaties:** 5 V --- 0,8 A

De CMIIT-ID's bevinden zich op het oplaadetui.

### Vul het volgende in en bewaar deze informatie voor uw administratie

De datumcode voor de oordopjes bevindt zich op de oorstukjes. Het serienummer van het oplaadetui vindt u in de ruimte voor de oordopjes in het oplaadetui. De modelnummers bevinden zich aan de onderkant van het oplaadetui.

Serienummer: \_\_\_\_\_

Modelnummer: \_\_\_\_\_

Bewaar uw betalingsbewijs samen met de gebruikershandleiding. Dit is een goed moment om uw Bose-product te registreren. Dat kan eenvoudig door naar [global.Bose.com/register](http://global.Bose.com/register) te gaan.

### Beveiligingsinformatie



Dit product kan automatische beveiligingsupdates van Bose ontvangen. Om de automatische beveiligingsupdates te ontvangen dient u de productinstallatieprocedure in de Bose Music-app te voltooien en het product te verbinden met het internet. **Als u de installatieprocedure niet voltooit, bent u zelf verantwoordelijk voor het installeren van de beveiligingsupdates die Bose ter beschikking stelt.**

Apple, het Apple-logo, iPad, iPhone en iPod zijn handelsmerken van Apple Inc., gedeponeerd in de VS en andere landen. Het handelsmerk "iPhone" wordt in Japan gebruikt onder licentie van Aiphone K.K. App Store is een servicemerk van Apple Inc.

Gebruik van de Made for Apple-badge betekent dat een accessoire speciaal ontworpen is voor verbinding met de in de badge vermelde Apple-producten en is gecertificeerd door de ontwikkelaar om te voldoen aan de prestatiecriteria van Apple. Apple is niet verantwoordelijk voor de werking van dit apparaat of de mate waarin het apparaat voldoet aan veiligheidsnormen en wettelijke voorschriften.

Het *Bluetooth*<sup>®</sup>-woordmerk en de bijbehorende logo's zijn gedeponeerde handelsmerken die het eigendom zijn van Bluetooth SIG, Inc. en het gebruik van dergelijke merken door Bose Corporation gebeurt onder licentie.

Google en Google Play zijn handelsmerken van Google LLC.

Bose, Bose Music en Bose Sport Earbuds zijn handelsmerken van Bose Corporation.

Hoofdkantoor Bose Corporation: 1-877-230-5639

©2021 Bose Corporation. Niets in deze uitgave mag worden gereproduceerd, gewijzigd, gedistribueerd of op andere wijze gebruikt zonder voorafgaande schriftelijke toestemming.

The following license disclosures apply to certain third-party software packages used as components in the product.

Package: FreeRTOS

Copyright © Amazon Web Services, Inc. or its affiliates. All rights reserved.

The FreeRTOS package is subject to the license terms reprinted below:

#### **MIT License**

Permission is hereby granted, free of charge, to any person obtaining a copy of this software and associated documentation files (the "Software"), to deal in the Software without restriction, including without limitation the rights to use, copy, modify, merge, publish, distribute, sublicense, and/or sell copies of the Software, and to permit persons to whom the Software is furnished to do so, subject to the following conditions:

The above copyright notice and this permission notice shall be included in all copies or substantial portions of the Software.

THE SOFTWARE IS PROVIDED "AS IS", WITHOUT WARRANTY OF ANY KIND, EXPRESS OR IMPLIED, INCLUDING BUT NOT LIMITED TO THE WARRANTIES OF MERCHANTABILITY, FITNESS FOR A PARTICULAR PURPOSE AND NONINFRINGEMENT. IN NO EVENT SHALL THE AUTHORS OR COPYRIGHT HOLDERS BE LIABLE FOR ANY CLAIM, DAMAGES OR OTHER LIABILITY, WHETHER IN AN ACTION OF CONTRACT, TORT OR OTHERWISE, ARISING FROM, OUT OF OR IN CONNECTION WITH THE SOFTWARE OR THE USE OR OTHER DEALINGS IN THE SOFTWARE.

Package: Nanopb

Copyright © 2011 Petteri Aimonen <jpa at nanopb.mail.kapsi.fi>.

The Nanopb package is subject to the license terms reprinted below:

#### **Zlib License**

© 2011 Petteri Aimonen <jpa at nanopb.mail.kapsi.fi>

This software is provided 'as-is', without any express or implied warranty. In no event will the authors be held liable for any damages arising from the use of this software.

Permission is granted to anyone to use this software for any purpose, including commercial applications, and to alter it and redistribute it freely, subject to the following restrictions:

1. The origin of this software must not be misrepresented; you must not claim that you wrote the original software. If you use this software in a product, an acknowledgment in the product documentation would be appreciated but is not required.
2. Altered source versions must be plainly marked as such, and must not be misrepresented as being the original software.
3. This notice may not be removed or altered from any source distribution.

Package: Mbed TLS 2.16.1

© ARM Limited. All rights reserved.

The Mbed TLS package is subject to the license terms reprinted below:

#### **Apache License**

Version 2.0, January 2004

<http://www.apache.org/licenses/>

TERMS AND CONDITIONS FOR USE, REPRODUCTION, AND DISTRIBUTION

1. Definitions.  
"License" shall mean the terms and conditions for use, reproduction, and distribution as defined by Sections 1 through 9 of this document.  
"Licensor" shall mean the copyright owner or entity authorized by the copyright owner that is granting the License.

“Legal Entity” shall mean the union of the acting entity and all other entities that control, are controlled by, or are under common control with that entity. For the purposes of this definition, “control” means (i) the power, direct or indirect, to cause the direction or management of such entity, whether by contract or otherwise, or (ii) ownership of fifty percent (50%) or more of the outstanding shares, or (iii) beneficial ownership of such entity.

“You” (or “Your”) shall mean an individual or Legal Entity exercising permissions granted by this License.

“Source” form shall mean the preferred form for making modifications, including but not limited to software source code, documentation source, and configuration files.

“Object” form shall mean any form resulting from mechanical transformation or translation of a Source form, including but not limited to compiled object code, generated documentation, and conversions to other media types.

“Work” shall mean the work of authorship, whether in Source or Object form, made available under the License, as indicated by a copyright notice that is included in or attached to the work (an example is provided in the Appendix below).

“Derivative Works” shall mean any work, whether in Source or Object form, that is based on (or derived from) the Work and for which the editorial revisions, annotations, elaborations, or other modifications represent, as a whole, an original work of authorship. For the purposes of this License, Derivative Works shall not include works that remain separable from, or merely link (or bind by name) to the interfaces of, the Work and Derivative Works thereof.

“Contribution” shall mean any work of authorship, including the original version of the Work and any modifications or additions to that Work or Derivative Works thereof, that is intentionally submitted to Licensor for inclusion in the Work by the copyright owner or by an individual or Legal Entity authorized to submit on behalf of the copyright owner. For the purposes of this definition, “submitted” means any form of electronic, verbal, or written communication sent to the Licensor or its representatives, including but not limited to communication on electronic mailing lists, source code control systems, and issue tracking systems that are managed by, or on behalf of, the Licensor for the purpose of discussing and improving the Work, but excluding communication that is conspicuously marked or otherwise designated in writing by the copyright owner as “Not a Contribution.”

“Contributor” shall mean Licensor and any individual or Legal Entity on behalf of whom a Contribution has been received by Licensor and subsequently incorporated within the Work.

2. Grant of Copyright License. Subject to the terms and conditions of this License, each Contributor hereby grants to You a perpetual, worldwide, non-exclusive, no-charge, royalty-free, irrevocable copyright license to reproduce, prepare Derivative Works of, publicly display, publicly perform, sublicense, and distribute the Work and such Derivative Works in Source or Object form.
3. Grant of Patent License. Subject to the terms and conditions of this License, each Contributor hereby grants to You a perpetual, worldwide, non-exclusive, no-charge, royalty-free, irrevocable (except as stated in this section) patent license to make, have made, use, offer to sell, sell, import, and otherwise transfer the Work, where such license applies only to those patent claims licensable by such Contributor that are necessarily infringed by their Contribution(s) alone or by combination of their Contribution(s) with the Work to which such Contribution(s) was submitted. If You institute patent litigation against any entity (including a cross-claim or counterclaim in a lawsuit) alleging that the Work or a Contribution incorporated within the Work constitutes direct or contributory patent infringement, then any patent licenses granted to You under this License for that Work shall terminate as of the date such litigation is filed.
4. Redistribution. You may reproduce and distribute copies of the Work or Derivative Works thereof in any medium, with or without modifications, and in Source or Object form, provided that You meet the following conditions:
  - a. You must give any other recipients of the Work or Derivative Works a copy of this License; and
  - b. You must cause any modified files to carry prominent notices stating that You changed the files; and
  - c. You must retain, in the Source form of any Derivative Works that You distribute, all copyright, patent, trademark, and attribution notices from the Source form of the Work, excluding those notices that do not pertain to any part of the Derivative Works; and



d. If the Work includes a “NOTICE” text file as part of its distribution, then any Derivative Works that You distribute must include a readable copy of the attribution notices contained within such NOTICE file, excluding those notices that do not pertain to any part of the Derivative Works, in at least one of the following places: within a NOTICE text file distributed as part of the Derivative Works; within the Source form or documentation, if provided along with the Derivative Works; or, within a display generated by the Derivative Works, if and wherever such third-party notices normally appear. The contents of the NOTICE file are for informational purposes only and do not modify the License. You may add Your own attribution notices within Derivative Works that You distribute, alongside or as an addendum to the NOTICE text from the Work, provided that such additional attribution notices cannot be construed as modifying the License.

You may add Your own copyright statement to Your modifications and may provide additional or different license terms and conditions for use, reproduction, or distribution of Your modifications, or for any such Derivative Works as a whole, provided Your use, reproduction, and distribution of the Work otherwise complies with the conditions stated in this License.

5. Submission of Contributions. Unless You explicitly state otherwise, any Contribution intentionally submitted for inclusion in the Work by You to the Licensor shall be under the terms and conditions of this License, without any additional terms or conditions. Notwithstanding the above, nothing herein shall supersede or modify the terms of any separate license agreement you may have executed with Licensor regarding such Contributions.
6. Trademarks. This License does not grant permission to use the trade names, trademarks, service marks, or product names of the Licensor, except as required for reasonable and customary use in describing the origin of the Work and reproducing the content of the NOTICE file.
7. Disclaimer of Warranty. Unless required by applicable law or agreed to in writing, Licensor provides the Work (and each Contributor provides its Contributions) on an “AS IS” BASIS, WITHOUT WARRANTIES OR CONDITIONS OF ANY KIND, either express or implied, including, without limitation, any warranties or conditions of TITLE, NON-INFRINGEMENT, MERCHANTABILITY, or FITNESS FOR A PARTICULAR PURPOSE. You are solely responsible for determining the appropriateness of using or redistributing the Work and assume any risks associated with Your exercise of permissions under this License.
8. Limitation of Liability. In no event and under no legal theory, whether in tort (including negligence), contract, or otherwise, unless required by applicable law (such as deliberate and grossly negligent acts) or agreed to in writing, shall any Contributor be liable to You for damages, including any direct, indirect, special, incidental, or consequential damages of any character arising as a result of this License or out of the use or inability to use the Work (including but not limited to damages for loss of goodwill, work stoppage, computer failure or malfunction, or any and all other commercial damages or losses), even if such Contributor has been advised of the possibility of such damages.
9. Accepting Warranty or Additional Liability. While redistributing the Work or Derivative Works thereof, You may choose to offer, and charge a fee for, acceptance of support, warranty, indemnity, or other liability obligations and/or rights consistent with this License. However, in accepting such obligations, You may act only on Your own behalf and on Your sole responsibility, not on behalf of any other Contributor, and only if You agree to indemnify, defend, and hold each Contributor harmless for any liability incurred by, or claims asserted against, such Contributor by reason of your accepting any such warranty or additional liability.

#### END OF TERMS AND CONDITIONS

©2020 Bose Corporation

Licensed under the Apache License, Version 2.0 (the “License”); you may not use this file except in compliance with the License.

You may obtain a copy of the License at: <http://www.apache.org/licenses/LICENSE-2.0>

Unless required by applicable law or agreed to in writing, software distributed under the License is distributed on an “AS IS” BASIS, WITHOUT WARRANTIES OR CONDITIONS OF ANY KIND, either express or implied.

See the License for the specific language governing permissions and limitations under the License.

**WAT ZIT ER IN DE DOOS**

Inhoud ..... 13

**BOSE MUSIC-APP INSTALLEREN**

De Bose Music-app downloaden ..... 14  
 De oordopjes toevoegen aan een bestaand account..... 14

**ZWEET- EN WEERBESTENDIGHEID ..... 15**

**DRAAGWIJZE**

De oordopjes plaatsen..... 16  
 De pasvorm controleren..... 17  
 Een ander formaat oortip proberen ..... 18  
 De oortips verwisselen..... 19

**AAN/UIT**

Inschakelen..... 20  
 Uitschakelen..... 21  
 Stand-by ..... 21

**AANRAAKBEDIENING**

Aanraakoppervlak..... 22  
 Afspelen en volume regelen ..... 22  
 Telefonische oproepen..... 23  
     Oproepmeldingen ..... 23  
 Spraakbediening mobiel apparaat..... 23

**IN-EAR DETECTIE**

Automatisch afspelen/pauzeren..... 24  
 Automatisch beantwoorden..... 24

**AANRAAKBEDIENING AANPASSEN**

Snelfunctie ..... 25

Een snelfunctie instellen ..... 25

Uw snelfunctie gebruiken ..... 25

Uw snelfunctie verwijderen of wijzigen ..... 25

**ACCU**

De oordopjes opladen ..... 26

Het oplaadetui opladen ..... 27

Het accuniveau van de oordopjes controleren ..... 27

Tijdens gebruik van de oordopjes ..... 27

Tijdens het opladen van de oordopjes ..... 27

Het accuniveau van het oplaadetui controleren ..... 28

Oplaadtijd ..... 28

**STATUS VAN OORDOPJES EN OPLAADETUI**

De statuslampjes van de oordopjes ..... 29

*Bluetooth*<sup>®</sup>-status ..... 29

Accustatus ..... 29

De statuslampjes voor het oplaadetui ..... 30

Accustatus ..... 30

De status van updates en fouten ..... 30

**BLUETOOTH-VERBINDINGEN**

Verbinden via het *Bluetooth*-menu op uw mobiele apparaat ..... 31

De verbinding met een mobiel apparaat verbreken ..... 32

Een mobiel apparaat opnieuw verbinden ..... 32

De lijst met apparaten van de oordopjes wissen ..... 33

## **VERZORGING EN ONDERHOUD**

De oordopjes opbergen .....	34
De oordopjes en het oplaadetui schoonmaken.....	34
Reserveonderdelen en accessoires.....	34
Beperkte garantie .....	34
De oordopjes updaten .....	35
De datumcode van oordopjes opzoeken .....	35
Het serienummer van het oplaadetui opzoeken .....	35

## **PROBLEMEN OPLOSSEN**

Probeer deze oplossingen eerst .....	36
Andere oplossingen.....	36
De oordopjes en het oplaadetui opnieuw opstarten.....	41

## INHOUD

Controleer of de volgende onderdelen aanwezig zijn:

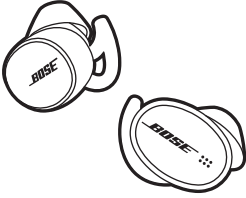

Bose Sport Earbuds

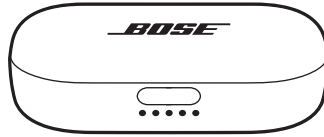

Oplaadetui

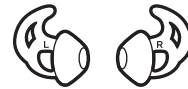
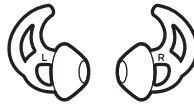

Oortips (formaat 1 en 3)

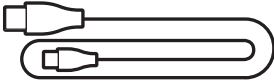

USB-C-naar-USB-A-kabel

**OPMERKING:** Oortips van formaat 2 zijn aan de oordopjes bevestigd. Zie pagina 18 voor hulp bij het vaststellen van het formaat.

**OPMERKING:** Als een deel van het product beschadigd is, mag u het product niet gebruiken. Neem contact op met een erkende Bose-dealer of de Bose-klantenservice.

Ga naar: [worldwide.Bose.com/Support/SportEarbuds](https://worldwide.Bose.com/Support/SportEarbuds)

Met de Bose Music-app kunt u de oordopjes instellen en bedienen via een mobiel apparaat, zoals een smartphone of tablet.

U kunt via de app *Bluetooth*-verbindingen beheren, de instellingen voor de oordopjes aanpassen, de taal voor de gesproken mededelingen kiezen en nieuwe functies downloaden.

**OPMERKING:** Als u voor een ander Bose-product al een Bose-account hebt aangemaakt, zie dan “De oordopjes toevoegen aan een bestaand account.”

## DE BOSE MUSIC-APP DOWNLOADEN

1. Download de Bose Music-app op uw mobiele apparaat.

**OPMERKING:** Als u zich op het Chinese vasteland bevindt, downloadt u de app Bose音乐.

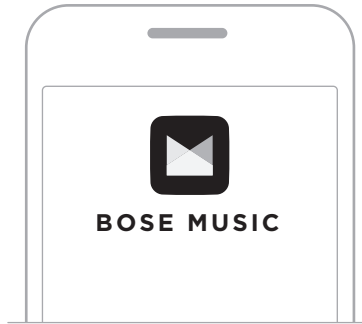

2. Volg de instructies van de app.

## DE OORDOPJES TOEVOEGEN AAN EEN BESTAAND ACCOUNT

Ga naar het scherm Mijn producten in de Bose Music-app en voeg uw Bose Sport Earbuds toe.

De oordopjes hebben een waterbestendigheidscategorie van IPX4. Ze zijn bestand tegen zweet- en regendruppels, maar mogen niet onder water worden gehouden.

**LET OP:**

- Ga NIET met de oordopjes zwemmen of douchen.
- Houd de oordopjes NIET onder water.

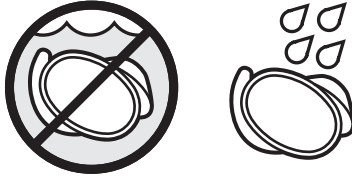

**OPMERKINGEN:**

- Maak de contactpunten op de oordopjes regelmatig schoon met een droog, zacht wattenstaafje of iets soortgelijks om roesten te voorkomen.
- IPX4 is geen permanente toestand, en de waterbestendigheid kan afnemen als gevolg van normale slijtage.

## DE OORDOPJES PLAATSEN

1. Plaats het oordopje zo in uw oor dat de oortip zachtjes tegen de opening van uw gehoorgang rust.

**OPMERKING:** Op elke oortip staat een **L** (links) of een **R** (rechts).

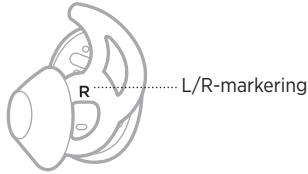

2. Kantel het oordopje iets naar achteren totdat de oortip uw gehoorgang comfortabel afsluit.

**OPMERKING:** Als u het oordopje te ver naar achteren (of naar voren) kantelt, kan dat de geluidskwaliteit van audio en microfoon nadelig beïnvloeden.

3. Druk de vleugel van de oortip onder uw oorplooi.

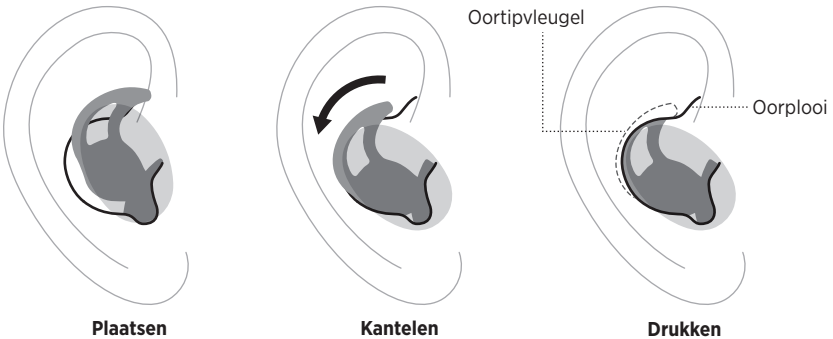



4. Controleer de pasvorm (zie pagina 17).
5. Herhaal stap 1– 4 om het andere oordopje te plaatsen.



## DE PASVORM CONTROLEREN

Gebruik een spiegel om te controleren of het oordopje goed naar achteren is gekanteld en de vleugel van de oortip onder de oorplooi zit en of u voor elk oor het beste formaat gebruikt.

PASVORM	CONTROLLEREN
Goede pasvorm	 <p>Als de oortip goed past:</p> <ul style="list-style-type: none"> <li>• De oortip rust zachtjes tegen de opening van uw gehoorgang om een comfortabele afdichting te vormen. Achtergrondgeluid zou gedempt moeten klinken.</li> <li>• De vleugel van de oortip steekt niet uit of voelt niet alsof hij onder uw oorplooi in elkaar gedrukt wordt.</li> </ul>
Te groot	 <p>Als de oortip te groot is:</p> <ul style="list-style-type: none"> <li>• Het voelt alsof de oortip in elkaar gedrukt in uw gehoorgang zit.</li> <li>• De vleugel van de oortip steekt uit of voelt alsof hij onder uw oorplooi in elkaar gedrukt wordt.</li> </ul>
Te klein	 <p>Als de oortip te klein is:</p> <ul style="list-style-type: none"> <li>• De oortip bevindt zich in uw gehoorgang, voelt alsof hij los in uw oor zit of valt eruit als u uw hoofd beweegt.</li> <li>• De vleugel van de oortip komt niet tot aan uw oorplooi.</li> </ul>

## EEN ANDER FORMAAT OORTIP PROBEREN

Houd de oordopjes enige tijd in. Als de oortips niet comfortabel aanvoelen, als het voelt alsof ze los in uw oor zitten of als de geluidskwaliteit niet is zoals verwacht, probeert u een ander formaat.

Aan de onderkant van de oortips ziet u een **1** (small), **2** (medium) of **3** (large).



Bij aanschaf zijn de oordopjes uitgerust met de oortips van formaat 2. Als formaat 2 te los aanvoelt, probeert u formaat 3. Als formaat 2 te krap aanvoelt, probeert u formaat 1.

Het is mogelijk dat u alle drie de formaten moet uitproberen of voor elk oor een ander formaat nodig hebt.

## DE OORTIPS VERWISSELEN

1. Houd het oordopje vast, rek de onderkant van de oortip voorzichtig uit en trek deze dan los van het oordopje.



**LET OP:** Om scheuren te voorkomen, mag u NIET aan de bovenkant van de oortip trekken.

2. Kies een ander formaat oortip (zie pagina 18).
3. Lijn het oorstukje uit met de achterkant van de oortip en schuif het oorstukje in de oortip.

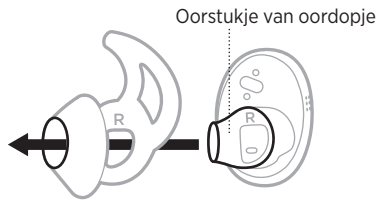

4. Trek de onderkant van de oortip voorzichtig om het oorstukje en druk erop totdat de oortip vastklikt.

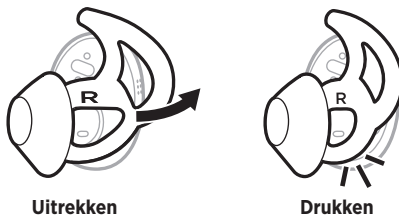

5. Plaats de oordopjes (zie pagina 16).
6. Controleer de pasvorm (zie pagina 17).

## INSCHAKELEN

Druk op de knop op de voorkant van het oplaadetui.

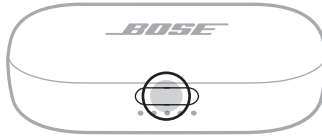

Zodra het oplaadetui wordt geopend, worden de oordopjes ingeschakeld. De statuslampjes op de oordopjes (zie pagina 29) en op het oplaadetui (zie pagina 30) gaan branden.



**OPMERKING:** Sluit het oplaadetui zodra u de oordopjes eruit hebt verwijderd. Hiermee spaart u de accu en voorkomt u dat er vuil in het etui komt.

## UITSCHAKELEN

1. Plaats beide oordopjes in het oplaadetui.

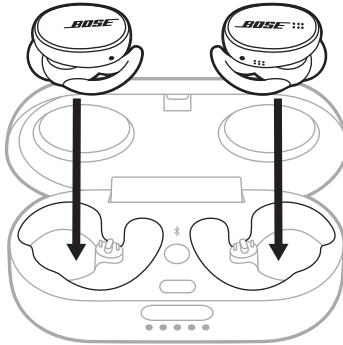

De statuslampjes op de oordopjes geven de oplaadstatus aan (zie pagina 29).

2. Sluit het etui.

De oordopjes worden uitgeschakeld.

## STAND-BY

Stand-by spaart de accu van de oordopjes wanneer de oordopjes zich niet in het oplaadetui bevinden en niet in gebruik zijn. De oordopjes worden op stand-by gezet wanneer u beide oordopjes 20 minuten uit uw oren verwijdert.

Plaats het rechteroordopje in uw oor om de oordopjes weer te activeren.

Maak gebruik van aanraakbediening door op het aanraakoppervlak van de oordopjes te tikken of te vegen. Met aanraakbediening kunt u audio afspelen/pauzeren, het volume wijzigen (indien ingeschakeld), eenvoudige belfuncties uitvoeren, de spraakbediening op uw mobiele apparaat activeren en een snelfunctie gebruiken (zie pagina 25).

## AANRAAKOPPERVLAK

Het aanraakoppervlak bevindt zich op het buitenoppervlak van de oordopjes. Met het rechteroordopje bedient u de afspeelfuncties, het volume, telefonische oproepen en de spraakbediening op uw mobiele apparaat. Met het linkeroordopje bedient u uw snelfunctie.

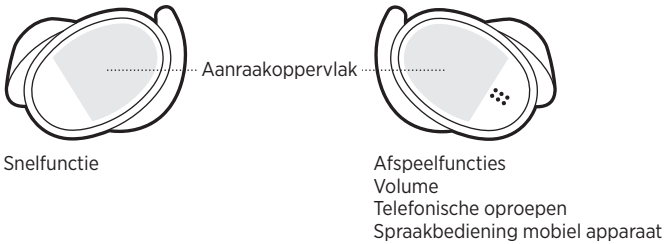

## AFSPELEN EN VOLUME REGELEN

BEDIENING	WAT TE DOEN	
<b>Afspelen/Pauzeren</b>	Tik twee keer op het rechteroordopje.	
<b>Volume verhogen*</b>	Veeg omhoog op het rechteroordopje.	
<b>Volume verlagen*</b>	Veeg omlaag op het rechteroordopje.	

\*Gebruik de Bose Music-app om deze functie in te schakelen. Deze optie bevindt zich in het menu Instellingen.

## TELEFONISCHE OPROEPEN

BEDIENING	WAT TE DOEN	
<b>Een oproep beantwoorden of beëindigen</b>	Tik twee keer op het rechteroordopje.	
<b>Een oproep weigeren</b>	Houd uw vinger op het rechteroordopje.	

**OPMERKING:** De microfoon bevindt zich op het rechteroordopje. Tijdens het bellen moet u het rechteroordopje in uw oor hebben. U hoort geluid uit beide oordopjes.

### Oproepmeldingen

U wordt via gesproken mededelingen op de hoogte gebracht van inkomende bellers en hun oproepstatus.

Als u geen oproepmeldingen meer wilt ontvangen, schakelt u gesproken mededelingen uit via de Bose Music-app. Deze optie bevindt zich in het menu Instellingen.

## SPRAAKBEDIENING MOBIEL APPARAAT

U kunt de spraakbediening op uw mobiele apparaat activeren via de oordopjes. De microfoon op het rechteroordopje fungeert als verlengstuk van de microfoon in uw mobiele apparaat.

BEDIENING	WAT TE DOEN	
<b>De spraakbediening op uw mobiele apparaat activeren</b>	Houd uw vinger op het rechteroordopje totdat u een toon hoort. Laat los en zeg dan wat u wilt.	
<b>De spraakbediening op uw mobiele apparaat stoppen</b>	Tik twee keer op het rechteroordopje.	

In-ear detectie gebruikt sensoren om te bepalen of u het rechteroordopje in uw oor hebt. U kunt automatisch de audio afspelen/pauzeren en telefonische oproepen beantwoorden (indien ingeschakeld) door het rechteroordopje in uw oor te plaatsen of uit uw oor te verwijderen.

**OPMERKING:** Gebruik de Bose Music-app om de functies voor in-ear detectie uit te schakelen. Deze opties bevinden zich in het menu Instellingen.

## **AUTOMATISCH AFSPLEN/PAUZEREN**

Wanneer u het rechteroordopje uit uw oor verwijdert, wordt het afspelen op beide oordopjes onderbroken.

Plaats het rechteroordopje weer in uw oor om het afspelen te hervatten.

## **AUTOMATISCH BEANTWOORDEN**

U kunt telefonische oproepen beantwoorden door het rechteroordopje in uw oor te plaatsen.

**OPMERKING:** Gebruik de Bose Music-app om deze functie in te schakelen. Deze optie bevindt zich in het menu Instellingen.



## SNELFUNCTIE

Een snelfunctie laat u snel en gemakkelijk een van de volgende functies activeren:

- Het accuniveau van de oordopjes controleren.
- Een nummer overslaan.

### Een snelfunctie instellen

Gebruik de Bose Music-app om een snelfunctie in te stellen. Deze optie bevindt zich in het menu Instellingen.

### Uw snelfunctie gebruiken

Tik twee keer op het linkeroordopje om uw snelfunctie uit te voeren.



### Uw snelfunctie verwijderen of wijzigen

Gebruik de Bose Music-app om uw snelfunctie te verwijderen of wijzigen. Deze optie bevindt zich in het menu Instellingen.

## DE OORDOPJES OPLADEN

1. Lijn de contactpunten op het linkeroordopje uit met de oplaadpinnen aan de linkerkant van het oplaadetui.

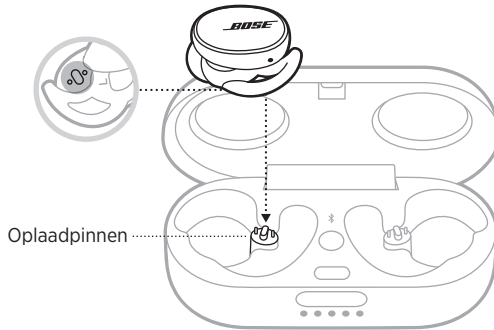

**OPMERKING:** Controleer vóór het opladen of de oordopjes op kamertemperatuur zijn, tussen 8 °C en 39 °C.

2. Plaats het oordopje in het oplaadetui totdat dit magnetisch op zijn plaats klikt. Het statuslampje op het oordopje geeft de oplaadstatus aan (zie pagina 29).

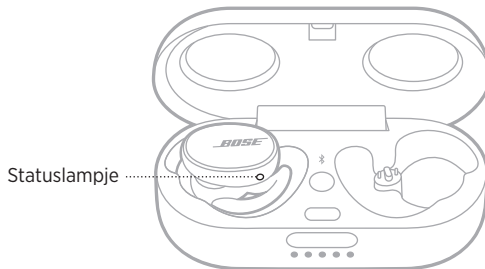

3. Herhaal stap 1 en 2 voor het rechteroordopje.
4. Sluit het oplaadetui.

**OPMERKING:** Als het etui ook wordt opgeladen, kan het open blijven.

## HET OPLAADETUI OPLADEN

**LET OP:** Gebruik dit product uitsluitend met een goedgekeurde voeding die voldoet aan de plaatselijke voorschriften (bv. UL, CSA, VDE, CCC).

1. Sluit de kleine stekker van de USB-kabel aan op de USB-C-poort. Het oplaadetui moet gesloten zijn.

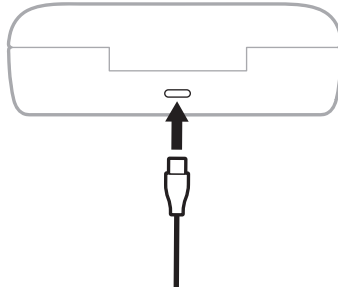

2. Sluit het andere uiteinde aan op een USB-A-wandoplader (niet bijgeleverd). De statuslampjes op het oplaadetui branden (zie pagina 30).

### OPMERKINGEN:

- Als de oordopjes zich in het etui bevinden, kan het etui open blijven.
- Controleer vóór het opladen of het etui op kamertemperatuur is, tussen 8 °C en 39 °C.

## HET ACCUNIVEAU VAN DE OORDOPJES CONTROLEREN

### Tijdens gebruik van de oordopjes

- Wanneer u de oordopjes uit het oplaadetui verwijdert en in uw oren plaatst, hoort u een gesproken mededeling met het accuniveau van de oordopjes.
- Als u uw snelfunctie hebt ingesteld op het controleren van het accuniveau, tikt u twee keer op het linkeroordopje (zie pagina 25). U hoort een gesproken mededeling met het accuniveau.
- Gebruik de Bose Music-app. Het accuniveau van de oordopjes wordt weergegeven op het scherm Mijn producten en op het beginscherm.

**OPMERKING:** Als voor beide oordopjes een ander accuniveau geldt, vermeldt de gesproken mededeling het laagste niveau. Als de accu bijna leeg is, hoort u “Accu bijna leeg, nu opladen.”

### Tijdens het opladen van de oordopjes

Wanneer u de oordopjes in het oplaadetui plaatst, geven de statuslampjes op de oordopjes de oplaadstatus aan (zie pagina 29).

## HET ACCUNIVEAU VAN HET OPLAADETUI CONTROLEREN

Druk op de knop op de voorkant van het oplaadetui om het etui te openen.

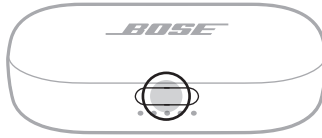

De statuslampjes op het oplaadetui geven het accuniveau aan (zie pagina 30).

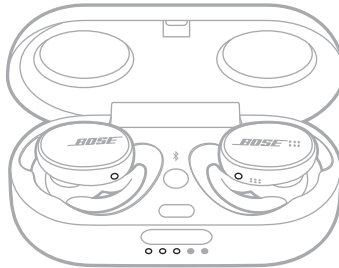

## OPLAADTIJD

ONDERDEEL	OPLAADTIJD
Oordopjes	2 uur
Oplaadetui	3 uur

### OPMERKINGEN:

- Wanneer de accu van de oordopjes bijna leeg is, kunnen de oordopjes na 15 minuten opladen maximaal 2 uur worden gebruikt.
- Volledig opgeladen werken de oordopjes maximaal 5 uur.
- Wanneer het etui volledig is opgeladen, kunt u de oordopjes maximaal 2 keer volledig opladen.
- Wanneer de oordopjes zich in het etui bevinden, kan de oplaadtijd van het etui variëren.

## DE STATUSLAMPJES VAN DE OORDOPJES

De statuslampjes van de oordopjes bevinden zich op het buitenoppervlak van de oordopjes.

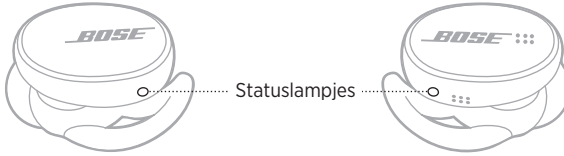

### Bluetooth-status

Toont de *Bluetooth*-verbindingstatus van mobiele apparaten.

ACTIVITEIT VAN DE LAMPJES	SYSTEEMSTATUS
Pulseert langzaam blauw	Klaar om te verbinden
Knippert blauw	Bezig met verbinden
Continu blauw	Verbonden

### Accustatus

Toont het accuniveau van de oordopjes.

ACTIVITEIT VAN DE LAMPJES	SYSTEEMSTATUS
Pulseert langzaam wit	Bezig met opladen
Continu wit	Volledig opgeladen
Pulseert langzaam rood	Moet worden opgeladen
Knippert rood en wit	Fout - neem contact op met de Bose-klantenservice

## DE STATUSLAMPJES VOOR HET OPLAADETUI

De statuslampjes voor het oplaadetui bevinden zich aan de voorkant van het etui. Ze tonen de oplaadstatus en het accuniveau van het etui en de updatestatus van de oordopjes.

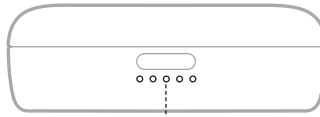

Statuslampjes

### Accustatus

Toont het accuniveau van het oplaadetui.

ACTIVITEIT VAN DE LAMPJES	LAADPERCENTAGE
● ● ● ● ●	0% - 20%
○ ○ ● ● ●	21% - 40%
○ ○ ○ ● ●	41% - 60%
○ ○ ○ ○ ●	61% - 80%
○ ○ ○ ○ ○	81% - 100%

**OPMERKING:** Tijdens het opladen geeft het laatste knipperende statuslampje het actuele accuniveau aan. Wanneer het etui volledig is opgeladen, branden de statuslampjes alle vijf continu wit.

### De status van updates en fouten

Toont de status van updates en fouten.

ACTIVITEIT VAN DE LAMPJES	SYSTEEMSTATUS
⦿ ○ ● ● ●	Bezig met updaten van oordopjes (zie pagina 35) <b>OPMERKING:</b> De statuslampjes voor het oplaadetui gaan opeenvolgend knipperen, beginnend met het eerste lampje.
⦿ ⦿ ⦿ ● ●	Fout bij het opladen - neem contact op met de Bose-klantenservice

## VERBINDEN VIA HET *BLUETOOTH*-MENU OP UW MOBIELE APPARAAT

U kunt maximaal zeven apparaten opslaan in de lijst met apparaten van de oordopjes. U kunt met slechts één apparaat tegelijk verbinding maken en audio afspelen.

**OPMERKING:** Voor het beste resultaat gebruikt u de Bose Music-app om uw mobiele apparaat in te stellen en te verbinden (zie pagina 14).

1. Houd de *Bluetooth*-knop  in het oplaadetui ingedrukt totdat u “Klaar om te verbinden” hoort.

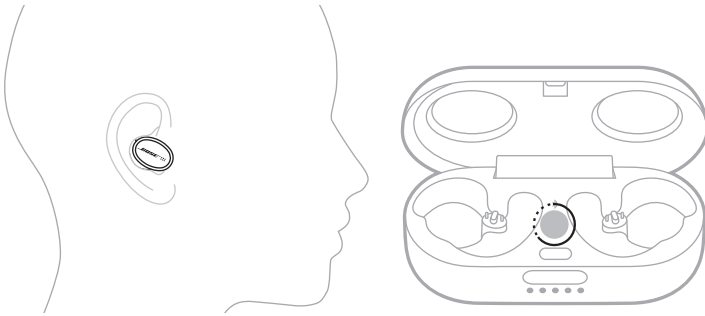

**OPMERKING:** Als u de oordopjes niet in hebt, houdt u de *Bluetooth*-knop  in het oplaadetui ingedrukt totdat de statuslampjes op de oordopjes langzaam blauw pulseren.

2. Schakel de *Bluetooth*-functie op uw apparaat in.

**OPMERKING:** De *Bluetooth*-functie bevindt zich meestal in het menu Instellingen.

3. Selecteer de oordopjes in de lijst met apparaten.

**OPMERKING:** Zoek de naam die u in de Bose Music-app voor de oordopjes hebt ingevoerd. Als u de oordopjes geen naam hebt gegeven, verschijnt de standaardnaam.



Zodra de verbinding tot stand is gebracht, hoort u “Verbonden met <naam mobiel apparaat>.” De naam van de oordopjes verschijnt in de lijst met apparaten van het mobiele apparaat.

**OPMERKING:** Als u de oordopjes niet in hebt, branden de statuslampjes continu blauw.

## DE VERBINDING MET EEN MOBIEL APPARAAT VERBREKEN

Gebruik de Bose Music-app om de verbinding met uw mobiele apparaat te verbreken.

**TIP:** U kunt de verbinding ook verbreken via de *Bluetooth*-instellingen. Als u de *Bluetooth*-functie uitschakelt, worden ook alle verbindingen met andere apparaten verbroken.

## EEN MOBIEL APPARAAT OPNIEUW VERBINDEN

Zodra de oordopjes worden ingeschakeld, wordt geprobeerd om de verbinding met het laatst verbonden apparaat te herstellen.

### OPMERKINGEN:

- Het apparaat moet zich binnen het bereik bevinden (9 m) en ingeschakeld zijn.
- Zorg dat de *Bluetooth*-functie op uw mobiele apparaat is ingeschakeld.



## DE LIJST MET APPARATEN VAN DE OORDOPJES WISSEN

1. Houd de *Bluetooth*-knop  in het oplaadetui ingedrukt totdat u “*Bluetooth*-apparaatlijst gewist” hoort.

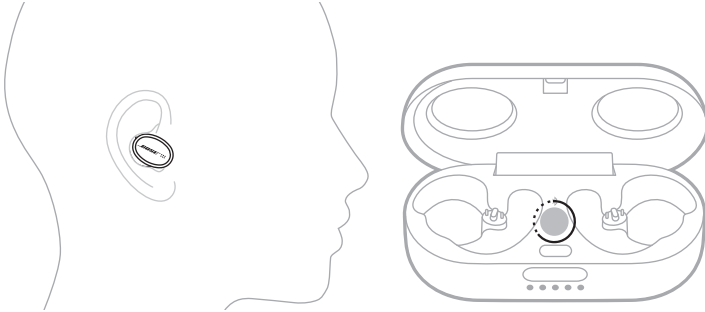

**OPMERKING:** Als u de oordopjes niet in hebt, houdt u de *Bluetooth*-knop  in het oplaadetui 10 seconden ingedrukt. De statuslampjes van de oordopjes pulseren langzaam blauw.

2. Verwijder de oordopjes uit de *Bluetooth*-lijst op uw mobiele apparaat.

Alle apparaten worden gewist en de oordopjes zijn klaar om te verbinden (zie pagina 14).

## DE OORDOPJES OPBERGEN

Wanneer u de oordopjes niet gebruikt, bergt u ze op in het oplaadetui. Sluit het oplaadetui om de accu te sparen en te voorkomen dat er vuil in het etui komt.

Wanneer u de oordopjes voor langere tijd (meer dan 4 weken) opbergt, bewaar ze dan op kamertemperatuur en zorg dat het accuniveau van het oplaadetui hoger is dan 40% (zie pagina 30).

## DE OORDOPJES EN HET OPLAADETUI SCHOONMAKEN

ONDERDEEL	PROCEDURE
<b>Oortips</b>	Verwijder de tips van de oordopjes en was ze af met een zacht reinigingsmiddel en water. <b>OPMERKING:</b> Zorg dat u de tips goed afspoelt en afdroogt voordat u ze opnieuw aan de oordopjes bevestigt.
<b>Oorstukjes</b>	Uitsluitend schoonvegen met een droog, zacht wattenstaafje of iets soortgelijks. <b>LET OP:</b> Steek nooit een borstel of ander reinigingshulpstuk in het oorstukje.
<b>Contactpunten (op oordopjes) en oplaadpinnen (in etui)</b>	Regelmatig schoonvegen met een droog, zacht wattenstaafje of iets dergelijks om roesten te voorkomen.
<b>Oplaadetui</b>	Uitsluitend schoonvegen met een droog, zacht wattenstaafje of iets soortgelijks.

## RESERVEONDERDELEN EN ACCESSOIRES

Reserveonderdelen en accessoires kunt u bestellen via de Bose-klantenservice.

Ga naar: [worldwide.Bose.com/Support/SportEarbuds](https://worldwide.Bose.com/Support/SportEarbuds)

## BEPERKTE GARANTIE

De oordopjes worden gedekt door een beperkte garantie. Bezoek onze website op [global.Bose.com/warranty](https://global.Bose.com/warranty) voor informatie over de beperkte garantie.

Om het product te registreren, gaat u naar [global.Bose.com/register](https://global.Bose.com/register) voor instructies. Als u het product niet registreert, is dit niet van invloed op uw rechten onder de beperkte garantie.

## DE OORDOPJES UPDATEN

Wanneer de oordopjes en het oplaadetui zijn verbonden met de Bose Music-app, worden beschikbare updates automatisch uitgevoerd. Volg de instructies van de app.

**TIP:** U kunt de oordopjes en het oplaadetui ook updaten via de Bose Updater. Ga op uw computer naar [btu.bose.com](https://btu.bose.com) en volg de instructies op het scherm.

## DE DATUMCODE VAN OORDOPJES OPZOEKEN

Verwijder de oortip van het oordopje (zie pagina 19).

De datumcode bevindt zich op het oorstukje.

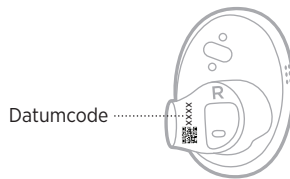

## HET SERIENUMMER VAN HET OPLAADETUI OPZOEKEN

Verwijder het rechteroordopje uit het oplaadetui.

Het serienummer van het oplaadetui bevindt zich op de linkerzijde van de ruimte voor het rechteroordopje.

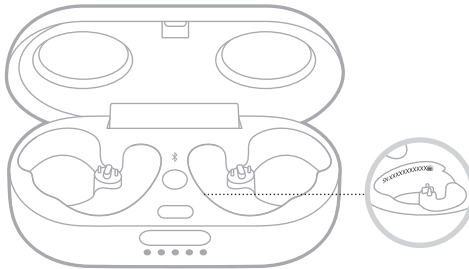

**TIP:** Het serienummer van het oplaadetui wordt ook vermeld op het etiket aan de buitenkant van de doos.

## PROBEER DEZE OPLOSSINGEN EERST

Als zich problemen met de oordopjes voordoen, probeer dan deze oplossingen eerst:

- Laad de accu op (zie pagina 26).
- Schakel de oordopjes in (zie pagina 20).
- Controleer de statuslampjes op de oordopjes en op het oplaadetui (zie pagina 29).
- Controleer of uw mobiele apparaat *Bluetooth*-verbindingen ondersteunt (zie pagina 31).
- Download de Bose Music-app en voer beschikbare software-updates uit (zie pagina 14).
- Plaats uw mobiele apparaat dichterbij de oordopjes (9 m) en weg van mogelijke storingsbronnen of obstakels.
- Zet het volume van de oordopjes, uw mobiele apparaat en de muziek-app hoger.
- Maak verbinding met een ander mobiel apparaat (zie pagina 14).

## ANDERE OPLOSSINGEN

Als het probleem nog niet is verholpen, zie dan de onderstaande tabel voor symptomen van en oplossingen voor veelvoorkomende problemen. Als u het probleem niet kunt oplossen, neem dan contact op met de Bose-klantenservice.

Ga naar: [worldwide.bose.com/contact](https://worldwide.bose.com/contact)

SYMPTOOM	OPLOSSING
<p><b>Oordopjes kunnen niet worden ingeschakeld</b></p>	<p>Controleer of de oordopjes misschien in stand-bymodus staan. Plaats het rechteroordopje in uw oor om de oordopjes weer te activeren.</p> <p>Plaats beide oordopjes in het oplaadetui totdat ze magnetisch op hun plaats klikken. Doe het etui dicht en weer open. De statuslampjes op de oordopjes geven de oplaadstatus aan (zie pagina 29).</p> <p>Als de oordopjes zijn blootgesteld aan hoge of lage temperaturen, laat u ze op kamertemperatuur komen.</p>

SYMPTOOM	OPLOSSING
<p><b>Oordopjes maken geen verbinding met mobiel apparaat</b></p>	<p>Op uw apparaat:</p> <ul style="list-style-type: none"> <li>• Schakel de <i>Bluetooth</i>-functie uit en vervolgens weer in.</li> <li>• Verwijder de oordopjes uit de <i>Bluetooth</i>-lijst op uw apparaat. Maak opnieuw verbinding (zie pagina 14).</li> </ul> <p>Plaats beide oordopjes in het oplaadetui totdat ze magnetisch op hun plaats klikken en de statuslampjes de oplaadstatus aangeven (zie pagina 29). Doe het etui dicht en weer open. Maak opnieuw verbinding (zie pagina 14).</p> <p>Zorg dat u het rechteroordopje in hebt.</p> <p>Zorg dat het rechteroordopje zich binnen het bereik van het oplaadetui bevindt (9 meter) en het etui geopend is.</p> <p>Wis de lijst met apparaten van de oordopjes (zie pagina 33). Maak opnieuw verbinding (zie pagina 14).</p> <p>Ga naar: <a href="http://worldwide.bose.com/Support/SportEarbuds">worldwide.bose.com/Support/SportEarbuds</a> om instructievideo's te bekijken.</p> <p>Start de oordopjes en het oplaadetui opnieuw op (zie pagina 41).</p>
<p><b>Oordopjes reageren niet tijdens app-installatie</b></p>	<p>Zorg dat u de Bose Music-app gebruikt voor de installatie (zie pagina 14).</p> <p>Zorg dat in het menu Instellingen op uw mobiele apparaat de <i>Bluetooth</i>-functie is ingeschakeld.</p>
<p><b>Bose Music-app kan oordopjes niet vinden</b></p>	<p>Houd met de oordopjes in uw oren de <i>Bluetooth</i>-knop  in het oplaadetui ingedrukt totdat u "Klaar om te verbinden" hoort.</p> <p>Plaats beide oordopjes in het oplaadetui totdat ze magnetisch op hun plaats klikken. Doe het etui dicht en weer open. Verwijder de oordopjes.</p>
<p><b>Bose Music-app werkt niet op mobiel apparaat</b></p>	<p>Controleer of uw mobiele apparaat compatibel is met de Bose Music-app en voldoet aan de minimale systeemvereisten. Raadpleeg de appstore op uw mobiele apparaat voor meer informatie.</p> <p>Verwijder de Bose Music-app van uw mobiele apparaat. Installeer de app opnieuw (zie pagina 14).</p>
<p><b><i>Bluetooth</i>-verbinding valt soms weg</b></p>	<p>Wis de lijst met apparaten van de oordopjes (zie pagina 33). Maak opnieuw verbinding (zie pagina 14).</p> <p>Plaats uw mobiele apparaat dichterbij het rechteroordopje.</p> <p>Start de oordopjes en het oplaadetui opnieuw op (zie pagina 41).</p>

SYMPTOOM	OPLOSSING
<p><b>Geen geluid</b></p>	<p>Zorg dat beide oortips goed in uw oren passen en niet te ver naar achteren gekanteld zijn (zie pagina 16).</p> <p>Houd uw hoofd recht wanneer u de oordopjes plaatst.</p> <p>Druk op uw mobiele apparaat op Afspelen om er zeker van te zijn dat er audio wordt afgespeeld.</p> <p>Speel audio af van een andere toepassing of muziekdienst.</p> <p>Speel audio af die daadwerkelijk op uw apparaat is opgeslagen.</p> <p>Start uw mobiele apparaat opnieuw.</p> <p>Zorg dat de oordopjes zich binnen elkaars bereik bevinden en ingeschakeld zijn.</p> <p>Gebruik de Bose Music-app om de functies voor in-ear detectie uit te schakelen.</p>
<p><b>Geen geluid uit één oordopje</b></p>	<p>Zorg dat beide oortips goed in uw oren passen en niet te ver naar achteren gekanteld zijn (zie pagina 16).</p> <p>Houd uw hoofd recht wanneer u de oordopjes plaatst.</p> <p>Zorg dat de oordopjes zich binnen elkaars bereik bevinden en ingeschakeld zijn.</p> <p>Plaats beide oordopjes in het oplaadetui totdat ze magnetisch op hun plaats klikken en de statuslampjes hun oplaadstatus aangeven (zie pagina 29). Verwijder de oordopjes.</p>
<p><b>Beeld en geluid lopen niet synchroon</b></p>	<p>Sluit de toepassing of muziekdienst en open deze opnieuw.</p> <p>Speel audio af van een andere toepassing of muziekdienst.</p> <p>Plaats beide oordopjes in het oplaadetui totdat ze magnetisch op hun plaats klikken. Doe het etui 10 seconden dicht. Open het etui. Verwijder de oordopjes.</p>
<p><b>Slechte geluidskwaliteit</b></p>	<p>Zorg dat beide oortips goed in uw oren passen en niet te ver naar achteren gekanteld zijn (zie pagina 16).</p> <p>Probeer een andere audiotrack.</p> <p>Speel audio af van een andere toepassing of muziekdienst.</p> <p>Verwijder vuil of oorsmeer uit de oortips en oorstukjes.</p> <p>Schakel functies voor audioverbetering op het apparaat of in de muziek-app uit.</p> <p>Controleer of de oordopjes verbonden zijn via het juiste <i>Bluetooth</i>-profiel: Stereo A2DP. Controleer de <i>Bluetooth</i>-/audio-instellingen van uw apparaat om te zorgen dat het juiste profiel geselecteerd is.</p> <p>Op uw apparaat:</p> <ul style="list-style-type: none"> <li>• Schakel de <i>Bluetooth</i>-functie uit en vervolgens weer in.</li> <li>• Verwijder de oordopjes uit de <i>Bluetooth</i>-lijst op uw apparaat. Maak opnieuw verbinding (zie pagina 14).</li> </ul>

SYMPTOOM	OPLOSSING
<p><b>Microfoon registreert geen geluid</b></p>	<p>Zorg dat beide oortips goed in uw oren passen en niet te ver naar achteren gekanteld zijn (zie pagina 16).</p> <p>Controleer of de microfoonopeningen op het rechteroordopje misschien geblokkeerd zijn.</p> <p>Controleer of de microfoon misschien gedempt is op uw telefoon.</p> <p>Zorg dat u het rechteroordopje gebruikt als u belt.</p> <p>Bel naar een andere telefoon om te kijken of het dan wel goed gaat.</p> <p>Probeer een ander compatibel apparaat.</p> <p>Op uw apparaat:</p> <ul style="list-style-type: none"> <li>• Schakel de <i>Bluetooth</i>-functie uit en vervolgens weer in.</li> <li>• Verwijder de oordopjes uit de <i>Bluetooth</i>-lijst op uw apparaat. Maak opnieuw verbinding (zie pagina 14).</li> </ul>
<p><b>Oordopjes worden niet opgeladen</b></p>	<p>Zorg dat de oordopjes goed in het oplaadetui zijn geplaatst. Tijdens het opladen van de oordopjes behoort het etui gesloten te zijn, aangezien dit de accu spaart (zie pagina 26).</p> <p>Controleer of er geen vuil of vet op de contactpunten van de oordopjes of de oplaadpinnen in het etui zit.</p> <p>Zorg dat de USB-kabel goed is uitgelijnd met de poort op het oplaadetui.</p> <p>Sluit beide uiteinden van de USB-kabel aan.</p> <p>Probeer een andere USB-kabel.</p> <p>Probeer een andere wandoplader.</p> <p>Als de oordopjes of het oplaadetui zijn blootgesteld aan hoge of lage temperaturen, laat u ze op kamertemperatuur komen. Probeer het daarna nog een keer (zie pagina 26).</p>
<p><b>Oplaadetui wordt niet opgeladen</b></p>	<p>Zorg dat de USB-kabel goed is uitgelijnd met de poort op het oplaadetui.</p> <p>Sluit beide uiteinden van de USB-kabel aan.</p> <p>Probeer een andere USB-kabel.</p> <p>Zorg dat het oplaadetui gesloten is. Tijdens het opladen behoort het etui gesloten te zijn, aangezien dit de accu spaart (zie pagina 27).</p> <p>Probeer een andere wandoplader.</p> <p>Als het oplaadetui is blootgesteld aan hoge of lage temperaturen, laat u het etui op kamertemperatuur komen. Probeer het daarna nog een keer (zie pagina 27).</p>

SYMPTOOM	OPLOSSING
<b>Oortips blijven niet zitten</b>	Bevestig de oortips stevig aan de oordopjes (zie pagina 19).
<b>Oordopjes reageren niet</b>	<p>Plaats beide oordopjes in het oplaadetui totdat ze magnetisch op hun plaats klikken en de statuslampjes de oplaadstatus aangeven. Doe het etui dicht en weer open. De statuslampjes op de oordopjes geven de oplaadstatus aan (zie pagina 29).</p> <p>Start de oordopjes en het oplaadetui opnieuw op (zie pagina 41).</p>
<b>Oordopjes reageren niet op aanraakbediening</b>	<p>Zorg dat u op het juiste aanraakoppervlak tikt (zie pagina 22).</p> <p>Zorg dat uw vinger goed contact maakt met het aanraakoppervlak (zie pagina 22).</p> <p>Varieer bij functies waarbij meerdere keren moet worden getikt, hoeveel druk u met uw vinger uitoefent.</p> <p>Zorg dat uw handen droog zijn.</p> <p>Als uw haar nat is, zorg dan dat dit het aanraakoppervlak niet raakt.</p> <p>Als u handschoenen draagt, doe deze dan uit voordat u op het aanraakoppervlak tikt.</p> <p>Gebruik de Bose Music-app om de functies voor in-ear detectie uit te schakelen (zie pagina 24).</p> <p>Als de oordopjes zijn blootgesteld aan hoge of lage temperaturen, laat u ze op kamertemperatuur komen.</p> <p>Start de oordopjes en het oplaadetui opnieuw op (zie pagina 41).</p>
<b>Kan volume niet aanpassen</b>	<p>Controleer in de Bose Music-app of volumeregeling is ingeschakeld (zie pagina 22).</p> <p>Zorg dat u op het aanraakoppervlak in de juiste richting veegt (zie pagina 22).</p> <p>Zie "Oordopjes reageren niet op aanraakbediening" hierboven.</p>
<b>Kan snelfunctie niet activeren</b>	Controleer of u in de Bose Music-app een snelfunctie hebt ingesteld (zie pagina 25).
<b>Onjuiste taal voor gesproken mededelingen</b>	Gebruik de Bose Music-app om de taal voor gesproken mededelingen te wijzigen (zie pagina 14). Deze optie bevindt zich in het menu Instellingen.
<b>Ik krijg geen oproepmeldingen</b>	Controleer in de Bose Music-app of gesproken mededelingen zijn ingeschakeld (zie pagina 14). Deze optie bevindt zich in het menu Instellingen.



## DE OORDOPJES EN HET OPLAADETUI OPNIEUW OPSTARTEN

Als de oordopjes niet reageren, kunt u ze opnieuw opstarten.

**OPMERKING:** Als de oordopjes opnieuw worden opgestart, wordt de lijst met apparaten gewist. Andere instellingen blijven gehandhaafd.

1. Plaats de oordopjes in het oplaadetui.
2. Houd de *Bluetooth*-knop  $\text{⌘}$  in het oplaadetui 30 seconden ingedrukt totdat de statuslampjes op de oordopjes knipperen.

Wanneer het opnieuw opstarten voltooid is, branden de statuslampjes op de oordopjes (zie pagina 29) en op het oplaadetui (zie pagina 30).

## Lea y conserve todas las instrucciones de uso, protección y seguridad.

**CE** Por la presente, Bose Corporation declara que este producto cumple con los requisitos esenciales y con otras cláusulas relevantes de la Directiva 2014/53/EU y con todos los demás requisitos de directivas correspondientes de la UE. La declaración de conformidad completa se puede encontrar en: [www.Bose.com/compliance](http://www.Bose.com/compliance)

**UK  
CA** Este producto cumple con todas las regulaciones aplicables de compatibilidad electromagnética de 2016 y todas las demás regulaciones aplicables del Reino Unido. La declaración de conformidad completa se puede encontrar en: [www.Bose.com/compliance](http://www.Bose.com/compliance)

Por la presente, Bose Corporation declara que este producto cumple con los requisitos esenciales de las Regulaciones de equipos de radio de 2017 y todas las demás regulaciones aplicables del Reino Unido. La declaración de conformidad completa se puede encontrar en [www.Bose.com/compliance](http://www.Bose.com/compliance)

## Instrucciones importantes de seguridad

1. Lea estas instrucciones.
2. Conserve estas instrucciones.
3. Tenga en cuenta las advertencias.
4. Siga todas las instrucciones.
5. No use este aparato cerca del agua.
6. Límpielo solamente con un paño seco.
7. Use solamente los accesorios especificados por el fabricante.

## ADVERTENCIAS/PRECAUCIONES

- Para evitar una ingestión accidental, mantenga los auriculares de tapón fuera del alcance de los niños y mascotas. Los auriculares de tapón contienen una batería de Ion-litio y puede ser peligroso si se traga. Si se ingiere, busque atención médica de inmediato. Cuando no los usa, guarde los auriculares de tapón en el estuche de carga con la tapa cerrada y manténgalos fuera del alcance de niños y mascotas.
- NO permita el uso de los auriculares de tapón a niños.
- NO use los auriculares de tapón a un volumen alto por un período prolongado.
  - Para evitar daños a la audición, use los auriculares de tapón a un nivel de volumen cómodo y moderado.
  - Baje el volumen del dispositivo antes de colocarse los auriculares de tapón, suba gradualmente el volumen hasta alcanzar un nivel de audición cómodo.
- Al utilizar este producto, siempre debe seguir las precauciones básicas, incluidas las siguientes:
  - Lea todas las instrucciones antes de utilizar el estuche de carga.
  - Para reducir el riesgo de lesiones, es necesario supervisar atentamente cuando se utiliza el estuche de carga cerca de niños.
  - No exponga el estuche de carga al agua, lluvia, líquidos o nieve.
  - El uso de una fuente de alimentación o cargador no recomendado o distribuido por el fabricante de la fuente de energía puede resultar en un riesgo de incendio o lesiones a personas.
  - No utilice el estuche de carga excediendo su clasificación de salida. Las salidas de sobrecarga superiores a la clasificación pueden resultar en un riesgo de incendio o lesiones a personas.
  - No utilice un estuche de carga que esté dañado o modificado. Las baterías dañadas o modificadas pueden tener un comportamiento impredecible, produciendo fuego, explosiones o riesgos de lesiones a personas.
  - No desarme el estuche de carga. Si es necesario realizar tareas de mantenimiento o reparación, llévelo a un servicio técnico calificado. Si se vuelve a montar incorrectamente puede resultar en un riesgo de incendio o lesiones a personas.
  - No abra, aplaste ni exponga un estuche de carga al fuego o a temperatura excesiva. La exposición al fuego o a temperaturas por encima de 100°C puede causar una explosión.
  - Solo el personal de reparaciones calificado debe realizar tareas de servicio técnico usando solo partes de reemplazo idénticas. De este modo se garantizará la seguridad del producto.

- Tenga cuidado y acate las leyes correspondientes en cuanto al uso de teléfonos móviles y auriculares si usa auriculares de tapón para realizar llamadas mientras conduce. Algunas jurisdicciones imponen limitaciones específicas, como una configuración de un único auricular, sobre el uso de tales productos mientras se conduce. NO use los auriculares de tapón para otro fin mientras conduce.
- Concéntrese en su seguridad y en la de los demás si usa los auriculares de tapón mientras realiza una actividad que requiera su atención, por ejemplo, mientras anda en bicicleta o camina en o cerca de tránsito, un sitio de construcción o las vías del ferrocarril, etc. Quítese los auriculares de tapón o regule el volumen para asegurarse de que pueda oír los ruidos del entorno, incluidas las alarmas y las señales de advertencia.
- NO use los auriculares de tapón si emiten un ruido fuerte e inusual. Si esto sucede, apague los auriculares de tapón y póngase en contacto con el servicio al cliente de Bose.
- NO sumerja ni exponga los auriculares de tapón al agua durante períodos prolongados, ni los use mientras practica deportes acuáticos, por ejemplo: natación, esquí acuático, surf, etc.
- Quítese los auriculares de tapón de inmediato si experimenta una sensación de calor o pérdida de audio.



Contiene piezas pequeñas que pueden representar un riesgo de asfixia. No recomendable para niños menores de 3 años.



Este producto contiene material magnético. Consulte con su médico si esto podría afectar a un dispositivo médico implantable.



Estos auriculares de tapón se clasifican como un PRODUCTO LÁSER CLASE 1 de acuerdo con EN/IEC 60825 -1:2014.

- NO realice alteraciones no autorizadas a este producto.
- NO use los auriculares de tapón sin colocar las puntas suministradas.
- Use este producto solamente con una fuente de alimentación aprobada por la agencia que cumpla con los requisitos regulatorios locales (por ejemplo, UL, CSA, VDE, CCC).
- La batería suministrada con este producto puede presentar un riesgo de incendio o quemadura química, si no se manipula correctamente.
- No exponga productos con batería al calor excesivo, por ejemplo, almacenar a la luz directa del sol, cerca de fuego o similar.
- Limpie la transpiración de los auriculares de tapón y del estuche de carga antes de cargarlos.
- IPX4 no es una condición permanente y es posible que la resistencia disminuya como resultado del uso normal.
- Para evitar exposición peligrosa a radiación de los componentes láser internos, use el producto solo como lo especifican las instrucciones. Solo el personal de servicio técnico debidamente calificado puede ajustar o reparar los auriculares de tapón.
- Cumple con las regulaciones 21 CFR 1040.10 y 1040.11 excepto para la conformidad con IEC 60825-1 Ed. 3 como se describe en el aviso Laser Notice 56, con fecha del 8 de mayo de 2019.

**NOTA:** Este equipo ha sido sometido a prueba y se ha comprobado que cumple con los límites de un dispositivo digital Clase B, conforme a la Parte 15 de las reglas de la FCC. Estos límites están diseñados para ofrecer una protección razonable contra la interferencia perjudicial en una instalación domiciliaria. Este equipo genera, usa y puede irradiar energía de radiofrecuencia y, si no se instala y se usa conforme a las instrucciones, puede causar una interferencia perjudicial a las comunicaciones de radio. Sin embargo, no se garantiza que la interferencia no se produzca en una instalación en particular. Si este equipo causa interferencias perjudiciales en la recepción de radio o televisión, que se puede determinar al apagar y encender el equipo, se aconseja al usuario intentar corregir la interferencia mediante una o más de las siguientes medidas:

- Reoriente o reubique la antena receptora.
  - Aumente la separación entre el equipo y el receptor.
  - Conecte el equipo a una salida eléctrica en un circuito diferente al que está conectado el receptor.
  - Consulte con el distribuidor o con un técnico en radio o televisión experimentado para obtener ayuda.
- Los cambios o las modificaciones no aprobadas expresamente por Bose Corporation podrían invalidar la autoridad del usuario para operar el equipo.

Este dispositivo cumple con la parte 15 de las reglas de la FCC y con las normas RSS sin licencia de ISED Canada. El funcionamiento está sujeto a las siguientes dos condiciones: (1) Este dispositivo no debe provocar interferencias dañinas y (2) Este dispositivo debe aceptar cualquier interferencia recibida, incluida la interferencia que puede causar un funcionamiento no deseado.

Este dispositivo cumple con los límites de exposición a la radiación de la FCC y de ISED Canada establecidos para la población en general. Este transmisor no se debe ubicar ni operar junto con otra antena o transmisor.

ID DE LA FCC A94427929 / FCC ID: A94BL2R / FCC ID: A94BL2L

IC: 3232A-427929 / IC: 3232A-BL2R / IC: 3232A-BL2L

Modelo del estuche: 427929

Modelo del auricular de tapón derecho: BL2R

Modelo del auricular de tapón izquierdo: BL2L



007-AH0181 (L)  
007-AH0182 (R)  
007-AH0183 (CASE)

### CAN ICES-3(B)/NMB-3(B)

#### Para Europa:

Banda de frecuencia de funcionamiento 2400 a 2483,5 MHz.

Potencia de transmisión máxima menor que 20 dBm EIRP.

Potencia de transmisión máxima está por debajo de los límites regulatorios y la prueba SAR no es necesaria y está exenta según las regulaciones aplicables.



Este símbolo significa que el producto no debe desecharse como residuo doméstico y que debe entregarse a un centro de recolección apropiado para reciclaje. La eliminación y el reciclado adecuados ayudan a proteger los recursos naturales, la salud de las personas y el medio ambiente. Para obtener más información sobre la eliminación y el reciclado de este producto, póngase en contacto con su municipio, el servicio de gestión de residuos o el comercio donde haya comprado este producto.

## Normas de gestión para dispositivos de radiofrecuencia de baja potencia

### Artículo XII

Según la "Regulación de administración para dispositivos de radiofrecuencia de bajo consumo" sin el permiso concedido por la NCC, cualquier empresa, compañía o usuario no puede cambiar la frecuencia, mejorar la potencia de transmisión ni alterar las características originales, así como el desempeño de los dispositivos de radiofrecuencia de bajo consumo.

### Artículo XIV

Los dispositivos de radiofrecuencia de bajo consumo no deberían afectar la seguridad del avión ni interferir con las comunicaciones legales; si se determinara una interferencia, el usuario deberá dejar de operar de inmediato hasta que no se perciba interferencia. Dichas comunicaciones legales significan comunicaciones de radio operadas conforme con la Ley de telecomunicaciones.

Los dispositivos de radiofrecuencia de baja potencia deben ser susceptibles a la interferencia de las comunicaciones legales o de los dispositivos de ondas de radio ISM.

**NO** intente quitar la batería de ion-litio recargable de este producto. Contacte al distribuidor local de Bose u otro profesional calificado para quitar la batería.



**Desheche correctamente las baterías usadas, cumpliendo con las reglamentaciones locales. No incinere.**



Li-ion

### Tabla de sustancias peligrosas restringidas en China

Nombres y contenidos de las sustancias o elementos tóxicos o peligrosos						
Nombre de parte	Sustancias y elementos tóxicos o peligrosos					
	Plomo (pb)	Mercurio (Hg)	Cadmio (Cd)	Hexavalente	Bifenilo polibromado (PBB)	Difeniléter polibromado (PBDE)
PCB	X	0	0	0	0	0
Partes metálicas	X	0	0	0	0	0
Partes plásticas	0	0	0	0	0	0
Altavoces	X	0	0	0	0	0
Cables	X	0	0	0	0	0
Esta tabla se preparó conforme a las cláusulas de SJ/T 11364.						
O: Indica que esta sustancia tóxica o peligrosa contenida en todos los materiales homogéneos para esta parte es inferior al requisito de límite de GB/T 26572.						
X: Indica que esta sustancia tóxica o peligrosa que está presente en al menos uno de los materiales homogéneos utilizados para esta parte se encuentra por encima del requisito de límite de GB/T 26572.						

### Tabla de sustancias peligrosas restringidas en Taiwán

Nombre del equipo: Estuche de carga, designación de tipo: 427929						
Unidad	Sustancias restringidas y símbolos químicos					
	Plomo (pb)	Mercurio (Hg)	Cadmio (Cd)	Cromo hexavalente (Cr+6)	Bifenilo polibromado (PBB)	Éteres difenil polibromados (PBDE)
PCB	-	o	o	o	o	o
Partes metálicas	-	o	o	o	o	o
Partes plásticas	o	o	o	o	o	o
Altavoces	-	o	o	o	o	o
Cables	-	o	o	o	o	o
<b>Nota 1:</b> "o" indica que el porcentaje de contenido de la sustancia restringida no excede el porcentaje del valor de referencia presente.						
<b>Nota 2:</b> El "-" indica que la sustancia restringida corresponde a la exención.						

**Fecha de fabricación:** El octavo dígito del número de serie indica el año de fabricación; “1” es 2011 o 2021.

**Lugar de fabricación:** El séptimo dígito del número de serie indica el lugar de fabricación.

**Importador en China:** Bose Electronics (Shanghai) Company Limited, Part C, Plant 9, No. 353 North Riyang Road, China (Shanghai) Pilot Free Trade Zone

**Importador en UE:** Bose Products B.V., Gorslaan 60, 1441 RG Purmerend, Países Bajos

**Importador en Taiwán:** Sucursal de Bose en Taiwán, 9F-A1, No. 10, Section 3, Minsheng East Road, Taipei City 104, Taiwán Número de teléfono: +886-2-25147676

**Importador en México:** Bose de México, S. de R.L. de C.V., Paseo de las Palmas 405-204, Lomas de Chapultepec, 11000 México, D.F. Número de teléfono: +5255 (5202) 3545

**Importador en el Reino Unido:** Bose Limited, Bose House, Quayside Chatham Maritime, Chatham, Kent, ME4 4QZ, Reino Unido

**Potencia de entrada:** 5V --- 0.8A

Las ID CMIIT se encuentran en el estuche de carga.

### Complete y conserve para referencia futura

El código de la fecha del auricular de tapón se encuentra en la boquilla del auricular de tapón. El número de serie del estuche de carga se encuentra en la cavidad para guardar el auricular de tapón en el estuche de carga. Los números de modelo se encuentran en la parte inferior del estuche de carga.

Número de serie: \_\_\_\_\_

Número de modelo: \_\_\_\_\_

Guarde el recibo con la guía del usuario. Ahora es un buen momento para registrar su producto Bose. Puede hacerlo fácilmente visitando [global.Bose.com/register](https://global.Bose.com/register)

### Información de seguridad



Este producto puede recibir actualizaciones automáticas de seguridad de Bose. Para recibir actualizaciones automáticas de seguridad, debe completar el proceso de configuración del producto en la aplicación Bose Music y conectar el producto a Internet. **Si no completa el proceso de configuración, será responsable de instalar las actualizaciones de seguridad disponibles de Bose.**

Apple, el logotipo de Apple, iPad, iPhone y iPod son marcas comerciales de Apple Inc., registradas en los Estados Unidos y en otros países. La marca comercial “iPhone” se usa en Japón con una licencia de iPhone K.K. App Store es una marca de servicio de Apple Inc.

El uso del distintivo Fabricado para Apple significa que un accesorio se diseñó de forma específica para conectar a los productos Apple identificada en el distintivo y que cuenta con la certificación del desarrollador para cumplir con los estándares de rendimiento de Apple. Apple no es responsable del funcionamiento de este dispositivo o el cumplimiento con las normas de seguridad y disposiciones legales.

La marca y los logotipos de *Bluetooth*<sup>®</sup> son marcas comerciales registradas propiedad de Bluetooth SIG Inc. y cualquier uso de dichas marcas por parte de Bose Corporation se encuentra bajo licencia.

Google y Google Play son marcas comerciales de Google LLC.

Bose, Bose Music y Bose Sport Earbuds son marcas comerciales de Bose Corporation.

Sede central de Bose Corporation: 1-877-230-5639

©2021 Bose Corporation. No se puede reproducir, modificar, distribuir, o usar de otra manera ninguna parte de este trabajo sin previo consentimiento por escrito.

The following license disclosures apply to certain third-party software packages used as components in the product.

Package: FreeRTOS

Copyright © Amazon Web Services, Inc. or its affiliates. All rights reserved.

The FreeRTOS package is subject to the license terms reprinted below:

**MIT License**

Permission is hereby granted, free of charge, to any person obtaining a copy of this software and associated documentation files (the "Software"), to deal in the Software without restriction, including without limitation the rights to use, copy, modify, merge, publish, distribute, sublicense, and/or sell copies of the Software, and to permit persons to whom the Software is furnished to do so, subject to the following conditions:

The above copyright notice and this permission notice shall be included in all copies or substantial portions of the Software.

THE SOFTWARE IS PROVIDED "AS IS", WITHOUT WARRANTY OF ANY KIND, EXPRESS OR IMPLIED, INCLUDING BUT NOT LIMITED TO THE WARRANTIES OF MERCHANTABILITY, FITNESS FOR A PARTICULAR PURPOSE AND NONINFRINGEMENT. IN NO EVENT SHALL THE AUTHORS OR COPYRIGHT HOLDERS BE LIABLE FOR ANY CLAIM, DAMAGES OR OTHER LIABILITY, WHETHER IN AN ACTION OF CONTRACT, TORT OR OTHERWISE, ARISING FROM, OUT OF OR IN CONNECTION WITH THE SOFTWARE OR THE USE OR OTHER DEALINGS IN THE SOFTWARE.

Package: Nanopb

Copyright © 2011 Petteri Aimonen <jpa at nanopb.mail.kapsi.fi>.

The Nanopb package is subject to the license terms reprinted below:

**Zlib License**

© 2011 Petteri Aimonen <jpa at nanopb.mail.kapsi.fi>

This software is provided 'as-is', without any express or implied warranty. In no event will the authors be held liable for any damages arising from the use of this software.

Permission is granted to anyone to use this software for any purpose, including commercial applications, and to alter it and redistribute it freely, subject to the following restrictions:

1. The origin of this software must not be misrepresented; you must not claim that you wrote the original software. If you use this software in a product, an acknowledgment in the product documentation would be appreciated but is not required.
2. Altered source versions must be plainly marked as such, and must not be misrepresented as being the original software.
3. This notice may not be removed or altered from any source distribution.

Package: Mbed TLS 2.16.1

© ARM Limited. All rights reserved.

The Mbed TLS package is subject to the license terms reprinted below:

**Apache License**

Version 2.0, January 2004

<http://www.apache.org/licenses/>

TERMS AND CONDITIONS FOR USE, REPRODUCTION, AND DISTRIBUTION

1. Definitions.  
"License" shall mean the terms and conditions for use, reproduction, and distribution as defined by Sections 1 through 9 of this document.  
"Licensor" shall mean the copyright owner or entity authorized by the copyright owner that is granting the License.

“Legal Entity” shall mean the union of the acting entity and all other entities that control, are controlled by, or are under common control with that entity. For the purposes of this definition, “control” means (i) the power, direct or indirect, to cause the direction or management of such entity, whether by contract or otherwise, or (ii) ownership of fifty percent (50%) or more of the outstanding shares, or (iii) beneficial ownership of such entity.

“You” (or “Your”) shall mean an individual or Legal Entity exercising permissions granted by this License.

“Source” form shall mean the preferred form for making modifications, including but not limited to software source code, documentation source, and configuration files.

“Object” form shall mean any form resulting from mechanical transformation or translation of a Source form, including but not limited to compiled object code, generated documentation, and conversions to other media types.

“Work” shall mean the work of authorship, whether in Source or Object form, made available under the License, as indicated by a copyright notice that is included in or attached to the work (an example is provided in the Appendix below).

“Derivative Works” shall mean any work, whether in Source or Object form, that is based on (or derived from) the Work and for which the editorial revisions, annotations, elaborations, or other modifications represent, as a whole, an original work of authorship. For the purposes of this License, Derivative Works shall not include works that remain separable from, or merely link (or bind by name) to the interfaces of, the Work and Derivative Works thereof.

“Contribution” shall mean any work of authorship, including the original version of the Work and any modifications or additions to that Work or Derivative Works thereof, that is intentionally submitted to Licensor for inclusion in the Work by the copyright owner or by an individual or Legal Entity authorized to submit on behalf of the copyright owner. For the purposes of this definition, “submitted” means any form of electronic, verbal, or written communication sent to the Licensor or its representatives, including but not limited to communication on electronic mailing lists, source code control systems, and issue tracking systems that are managed by, or on behalf of, the Licensor for the purpose of discussing and improving the Work, but excluding communication that is conspicuously marked or otherwise designated in writing by the copyright owner as “Not a Contribution.”

“Contributor” shall mean Licensor and any individual or Legal Entity on behalf of whom a Contribution has been received by Licensor and subsequently incorporated within the Work.

2. Grant of Copyright License. Subject to the terms and conditions of this License, each Contributor hereby grants to You a perpetual, worldwide, non-exclusive, no-charge, royalty-free, irrevocable copyright license to reproduce, prepare Derivative Works of, publicly display, publicly perform, sublicense, and distribute the Work and such Derivative Works in Source or Object form.
3. Grant of Patent License. Subject to the terms and conditions of this License, each Contributor hereby grants to You a perpetual, worldwide, non-exclusive, no-charge, royalty-free, irrevocable (except as stated in this section) patent license to make, have made, use, offer to sell, sell, import, and otherwise transfer the Work, where such license applies only to those patent claims licensable by such Contributor that are necessarily infringed by their Contribution(s) alone or by combination of their Contribution(s) with the Work to which such Contribution(s) was submitted. If You institute patent litigation against any entity (including a cross-claim or counterclaim in a lawsuit) alleging that the Work or a Contribution incorporated within the Work constitutes direct or contributory patent infringement, then any patent licenses granted to You under this License for that Work shall terminate as of the date such litigation is filed.
4. Redistribution. You may reproduce and distribute copies of the Work or Derivative Works thereof in any medium, with or without modifications, and in Source or Object form, provided that You meet the following conditions:
  - a. You must give any other recipients of the Work or Derivative Works a copy of this License; and
  - b. You must cause any modified files to carry prominent notices stating that You changed the files; and
  - c. You must retain, in the Source form of any Derivative Works that You distribute, all copyright, patent, trademark, and attribution notices from the Source form of the Work, excluding those notices that do not pertain to any part of the Derivative Works; and



d. If the Work includes a “NOTICE” text file as part of its distribution, then any Derivative Works that You distribute must include a readable copy of the attribution notices contained within such NOTICE file, excluding those notices that do not pertain to any part of the Derivative Works, in at least one of the following places: within a NOTICE text file distributed as part of the Derivative Works; within the Source form or documentation, if provided along with the Derivative Works; or, within a display generated by the Derivative Works, if and wherever such third-party notices normally appear. The contents of the NOTICE file are for informational purposes only and do not modify the License. You may add Your own attribution notices within Derivative Works that You distribute, alongside or as an addendum to the NOTICE text from the Work, provided that such additional attribution notices cannot be construed as modifying the License.

You may add Your own copyright statement to Your modifications and may provide additional or different license terms and conditions for use, reproduction, or distribution of Your modifications, or for any such Derivative Works as a whole, provided Your use, reproduction, and distribution of the Work otherwise complies with the conditions stated in this License.

5. Submission of Contributions. Unless You explicitly state otherwise, any Contribution intentionally submitted for inclusion in the Work by You to the Licensor shall be under the terms and conditions of this License, without any additional terms or conditions. Notwithstanding the above, nothing herein shall supersede or modify the terms of any separate license agreement you may have executed with Licensor regarding such Contributions.
6. Trademarks. This License does not grant permission to use the trade names, trademarks, service marks, or product names of the Licensor, except as required for reasonable and customary use in describing the origin of the Work and reproducing the content of the NOTICE file.
7. Disclaimer of Warranty. Unless required by applicable law or agreed to in writing, Licensor provides the Work (and each Contributor provides its Contributions) on an “AS IS” BASIS, WITHOUT WARRANTIES OR CONDITIONS OF ANY KIND, either express or implied, including, without limitation, any warranties or conditions of TITLE, NON-INFRINGEMENT, MERCHANTABILITY, or FITNESS FOR A PARTICULAR PURPOSE. You are solely responsible for determining the appropriateness of using or redistributing the Work and assume any risks associated with Your exercise of permissions under this License.
8. Limitation of Liability. In no event and under no legal theory, whether in tort (including negligence), contract, or otherwise, unless required by applicable law (such as deliberate and grossly negligent acts) or agreed to in writing, shall any Contributor be liable to You for damages, including any direct, indirect, special, incidental, or consequential damages of any character arising as a result of this License or out of the use or inability to use the Work (including but not limited to damages for loss of goodwill, work stoppage, computer failure or malfunction, or any and all other commercial damages or losses), even if such Contributor has been advised of the possibility of such damages.
9. Accepting Warranty or Additional Liability. While redistributing the Work or Derivative Works thereof, You may choose to offer, and charge a fee for, acceptance of support, warranty, indemnity, or other liability obligations and/or rights consistent with this License. However, in accepting such obligations, You may act only on Your own behalf and on Your sole responsibility, not on behalf of any other Contributor, and only if You agree to indemnify, defend, and hold each Contributor harmless for any liability incurred by, or claims asserted against, such Contributor by reason of your accepting any such warranty or additional liability.

END OF TERMS AND CONDITIONS

©2020 Bose Corporation

Licensed under the Apache License, Version 2.0 (the “License”); you may not use this file except in compliance with the License.

You may obtain a copy of the License at: <http://www.apache.org/licenses/LICENSE-2.0>

Unless required by applicable law or agreed to in writing, software distributed under the License is distributed on an “AS IS” BASIS, WITHOUT WARRANTIES OR CONDITIONS OF ANY KIND, either express or implied.

See the License for the specific language governing permissions and limitations under the License.

**CONTENIDO DE LA CAJA**

Contenido ..... 13

**CONFIGURAR LA APLICACIÓN BOSE MUSIC**

Descargar la aplicación Bose Music ..... 14  
 Agregar los auriculares de tapón a una cuenta existente ..... 14

**RESISTENTE A LA INTEMPERIE Y A LA TRANSPIRACIÓN ..... 15**

**CÓMO USARLOS**

Insertar los auriculares de tapón ..... 16  
 Verificar el ajuste..... 17  
 Probar con otro tamaño de punta ..... 18  
 Cambiar las puntas..... 19

**ENCENDIDO**

Encender ..... 20  
 Apagar ..... 21  
 Modo de espera..... 21

**CONTROL TÁCTIL**

Área de superficie táctil ..... 22  
 Reproducción multimedia y volumen..... 22  
 Llamadas telefónicas..... 23  
     Avisos de llamadas..... 23  
 Control de voz del dispositivo móvil..... 23

**MODO DE DETECCIÓN EN EL OÍDO**

Reproducir/Pausa automático..... 24  
 Contestar llamada automático ..... 24

**PERSONALIZAR EL CONTROL TÁCTIL**

Acceso directo ..... 25

    Definir un acceso directo..... 25

    Utilizar el acceso directo ..... 25

    Eliminar o cambiar el acceso directo..... 25

**BATERÍA**

Cargar los auriculares de tapón ..... 26

Cargar el estuche de carga ..... 27

Verificar la carga de la batería de los auriculares de tapón..... 27

    Mientras se están usando los auriculares de tapón ..... 27

    Mientras se están cargando los auriculares de tapón ..... 27

Verificar el nivel de la batería del estuche de carga ..... 28

Tiempo de carga ..... 28

**ESTADO DE LOS AURICULARES DE TAPÓN Y DEL ESTUCHE DE CARGA**

Luces de estado de los auriculares de tapón ..... 29

    Estado de *Bluetooth*<sup>®</sup> ..... 29

    Estado de la batería..... 29

Luces de estado del estuche de carga..... 30

    Estado de la batería..... 30

    Estado de actualización y errores..... 30

**CONEXIONES BLUETOOTH**

Conectar usando la función *Bluetooth* en su dispositivo móvil ..... 31

Desconectar un dispositivo móvil ..... 32

Volver a conectar un dispositivo móvil ..... 32

Borrar la lista de dispositivos de los auriculares de tapón..... 33

**CUIDADO Y MANTENIMIENTO**

Guardar los auriculares de tapón ..... 34

Limpieza de los auriculares de tapón y estuche de carga ..... 34

Repuestos y accesorios..... 34

Garantía limitada..... 34

Actualizar los auriculares de tapón ..... 35

Ver el código de la fecha de los auriculares de tapón ..... 35

Ver el número de serie del estuche de carga ..... 35

**SOLUCIÓN DE PROBLEMAS**

Intente primero con estas soluciones ..... 36

Otras soluciones..... 36

Reiniciar los auriculares de tapón y el estuche de carga..... 41

## CONTENIDO

Confirme que estén incluidas las siguientes partes:



Bose Sport Earbuds

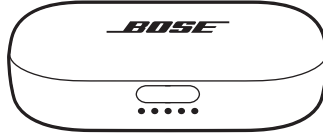

Estuche de carga

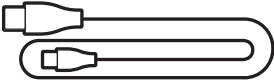

Cable USB-C a USB-A

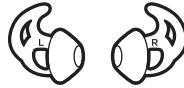
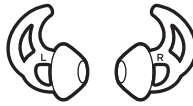

Puntas (tamaños 1 y 3)

**NOTA:** Las puntas del tamaño 2 están colocadas en los auriculares de tapón. Para identificar el tamaño de las puntas, vea la página 18.

**NOTA:** Si cualquier parte del producto está dañada, no lo use. Comuníquese con un representante autorizado de Bose o al Servicio al cliente de Bose.

Visite: [worldwide.Bose.com/Support/SportEarbuds](https://worldwide.Bose.com/Support/SportEarbuds)

La aplicación Bose Music permite configurar y controlar los auriculares de tapón desde cualquier dispositivo móvil, como un teléfono inteligente o tableta.

Con la aplicación, puede controlar las conexiones *Bluetooth*, controlar la configuración de los auriculares de tapón, elegir el idioma de las indicaciones de voz y acceder a nuevas funciones.

**NOTA:** Si ya ha creado una cuenta Bose para otro producto Bose, vea “Agregar los auriculares de tapón a una cuenta existente.”

## DESCARGAR LA APLICACIÓN BOSE MUSIC

1. En el dispositivo móvil, descargue la aplicación Bose Music.

**NOTA:** Si se encuentra en China continental, descargue la aplicación Bose音乐.



2. Siga las instrucciones de la aplicación.

## AGREGAR LOS AURICULARES DE TAPÓN A UNA CUENTA EXISTENTE

En la aplicación Bose Music, vaya a la pantalla Mis productos y agregue los auriculares de tapón Bose Sport Earbuds.

Los auriculares de tapón están clasificados como IPX4 resistente al agua. Están diseñados para ser resistentes a la intemperie y a la transpiración y a las gotas de agua pero no están diseñados para sumergirlos en agua.

**PRECAUCIONES:**

- NO nade ni se duche con los auriculares de tapón.
- NO sumerja los auriculares de tapón.

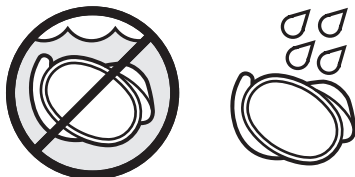

**NOTAS:**

- Para evitar que se oxiden, limpie regularmente los contactos de carga en los auriculares de tapón con un hisopo seco y suave o similar.
- IPX4 no es una condición permanente y es posible que la resistencia disminuya como resultado del uso normal.

## INSERTAR LOS AURICULARES DE TAPÓN

1. Inserte el auricular de tapón de manera que la punta se acomode suavemente en la entrada del canal auditivo.

**NOTA:** Cada punta tiene una marca **L** (izquierdo) o una **R** (derecho).

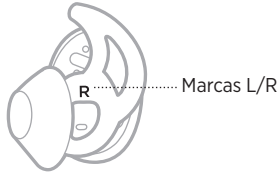

2. Gire levemente el auricular de tapón hacia atrás de manera que la punta cree un sellado cómodo en el canal auditivo.

**NOTA:** Si el auricular de tapón se gira demasiado hacia atrás (o hacia adelante) puede afectar la calidad de sonido del audio y del micrófono.

3. Pliegue el ala de la punta debajo del borde de la oreja.

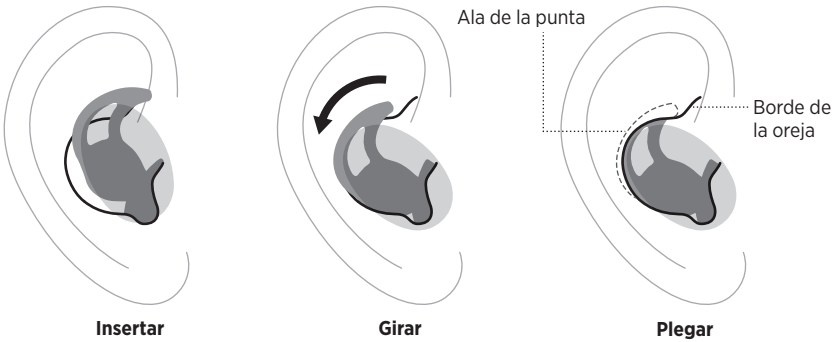



4. Verifique el ajuste (vea la página 17).
5. Repita los pasos 1 - 4 para insertar el otro auricular de tapón.



## VERIFICAR EL AJUSTE

Use un espejo para asegurarse de que giró el auricular de tapón correctamente, el ala de la punta está plegada y que esté usando el tamaño correcto de punta en cada oído.

AJUSTE	QUÉ VERIFICAR
<p><b>Ajuste correcto</b></p>	 <p>Cuando la punta se ajusta correctamente:</p> <ul style="list-style-type: none"> <li>• La punta se acomoda suavemente en la abertura del canal auditivo para crear un sellado cómodo. El ruido ambiental deberá sonar amortiguado.</li> <li>• El ala de la punta no sobresale ni se siente apretada debajo del borde de la oreja.</li> </ul>
<p><b>Demasiado grande</b></p>	 <p>Cuando la punta es demasiado grande:</p> <ul style="list-style-type: none"> <li>• La punta se siente apretada en el canal auditivo.</li> <li>• El ala de la punta sobresale o se siente apretada debajo del borde de la oreja.</li> </ul>
<p><b>Demasiado pequeña</b></p>	 <p>Cuando la punta es demasiado pequeña:</p> <ul style="list-style-type: none"> <li>• La punta se acomoda dentro del canal auditivo, se siente floja en el oído o se cae cuando mueve la cabeza.</li> <li>• El ala de la punta no llega al borde de la oreja.</li> </ul>

## PROBAR CON OTRO TAMAÑO DE PUNTA

Use los auriculares de tapón por un periodo considerable de tiempo. Si las puntas no se sienten cómodas o seguras, o la calidad de sonido no es la esperada, pruebe con otro tamaño de punta.

El tamaño está marcado en la parte inferior de cada punta con un **1** (pequeño), **2** (mediano) o **3** (grande).



Las puntas del tamaño 2 vienen colocadas en los auriculares de tapón. Si el tamaño 2 se siente flojo, pruebe con el tamaño 3. Si se siente muy apretado, pruebe con el tamaño 1.

Es posible que necesite probarse los tres tamaños de puntas o usar un tamaño diferente de punta para cada oído.

## CAMBIAR LAS PUNTAS

1. Sujetando el auricular de tapón, estire con cuidado la base de la punta y despéguela del auricular de tapón.

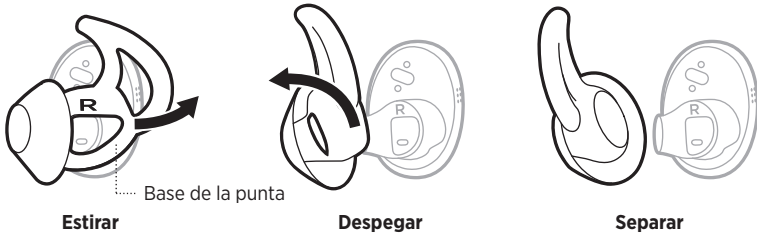

**PRECAUCIÓN:** Para evitar que se rasgue, NO tire en la parte superior de la punta.

2. Elija un nuevo tamaño de punta (vea la página 18).
3. Alinee la boquilla del auricular de tapón con la parte posterior de la punta y deslice la boquilla de auricular de tapón en la punta.

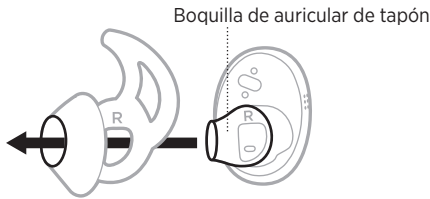

4. Estire con cuidado la base de la punta alrededor de la boquilla y presione hacia abajo hasta que la punta se ajuste firmemente en su lugar.

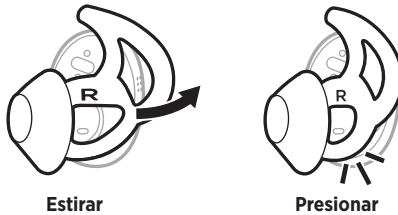

5. Colóquese los auriculares de tapón (vea la página 16).
6. Verifique el ajuste (vea la página 17).

## ENCENDER

Presione el botón en la parte delantera del estuche de carga.

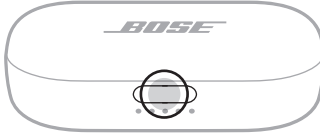

Cuando se abre el estuche de carga, los auriculares de tapón se encienden. Las luces de estado de los auriculares de tapón (vea la página 29) y las luces de estado del estuche de carga se iluminan (vea la página 30).

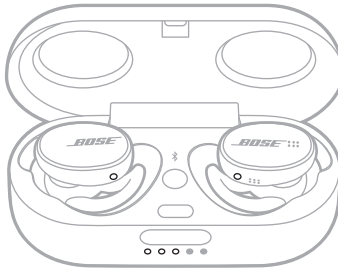

**NOTA:** Cuando retira los auriculares de tapón del estuche de carga, cierre el estuche para ahorrar batería y mantener el estuche libre de residuos.

## APAGAR

1. Coloque ambos auriculares de tapón en el estuche de carga.

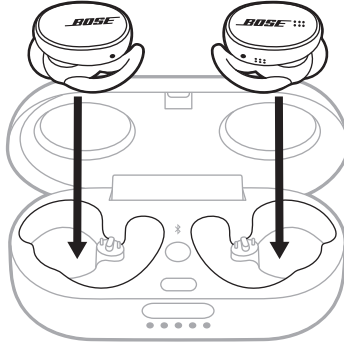

Las luces de estado de los auriculares de tapón se iluminan según el estado de carga (vea la página 29).

2. Cierre el estuche.

Los auriculares de tapón se apagan.

## MODO DE ESPERA

El modo de espera conserva la carga de la batería cuando los auriculares de tapón están fuera del estuche de carga y no se están usando. Los auriculares de tapón cambian al modo de espera cuando se quita ambos auriculares de tapón de los oídos por 20 minutos.

Para activar los auriculares de tapón, colóquese el auricular de tapón derecho en el oído.

Use el control táctil deslizando rápidamente o tocando la superficie táctil de los auriculares de tapón. Con el control táctil puede reproducir, poner en pausa el audio, cambiar el volumen (si está activado), realizar funciones básicas de llamadas, acceder al control de voz del dispositivo móvil y usar un acceso directo (vea la página 25).

## ÁREA DE SUPERFICIE TÁCTIL

La superficie táctil se encuentra en la superficie exterior de cada auricular de tapón. El auricular de tapón derecho controla la reproducción multimedia, el volumen, las llamadas telefónicas y el control de voz del dispositivo móvil. El auricular de tapón izquierdo controla los accesos directos.

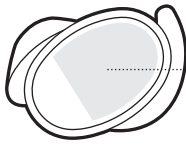

Acceso directo

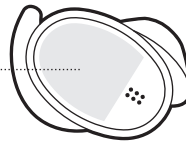



Reproducción multimedia  
Volumen  
Llamadas telefónicas  
Control de voz del dispositivo móvil

## REPRODUCCIÓN MULTIMEDIA Y VOLUMEN

CONTROL	QUÉ HACER	
<b>Reproducir/Pausa</b>	Toque dos veces el auricular de tapón derecho.	
<b>Subir el volumen*</b>	Deslice rápidamente hacia arriba en el auricular de tapón derecho.	
<b>Bajar el volumen*</b>	Deslice rápidamente hacia abajo en el auricular de tapón derecho.	

\*Para activar esta función, use la aplicación Bose Music. Puede acceder a esta opción en el menú de configuración.

## LLAMADAS TELEFÓNICAS

CONTROL	QUÉ HACER	
<b>Contestar/terminar una llamada</b>	Toque dos veces el auricular de tapón derecho.	
<b>Rechazar una llamada</b>	Toque y mantenga presionado el auricular de tapón derecho.	

**NOTA:** El micrófono se encuentra en el auricular de tapón derecho. Cuando habla por teléfono, debe usar el auricular de tapón derecho. Oirá audio de ambos auriculares de tapón.



### Avisos de llamadas

Una indicación de voz anuncia los llamadores entrantes y el estado de la llamada.

Para detener los avisos de llamadas, desactive las indicaciones de voz con la aplicación Bose Music. Puede acceder a esta opción en el menú de configuración.

## CONTROL DE VOZ DEL DISPOSITIVO MÓVIL

Puede acceder al control de voz del dispositivo móvil usando los auriculares de tapón. El micrófono del auricular de tapón derecho actúa como una extensión del micrófono en el dispositivo móvil.

CONTROL	QUÉ HACER	
<b>Acceder al control de voz del dispositivo móvil</b>	Toque y mantenga presionado el auricular de tapón derecho hasta que oiga un tono. Suelte y haga su pedido.	
<b>Detener el control de voz del dispositivo móvil</b>	Toque dos veces el auricular de tapón derecho.	

El modo de detección en el oído usa sensores para identificar cuándo está usando el auricular de tapón derecho. Puede automáticamente reproducir/pausar el audio y contestar llamadas de teléfono (si está activado) colocándose o quitándose el auricular de tapón derecho.

**NOTA:** Para desactivar las funciones del modo de detección en el oído, use la aplicación Bose Music. Puede acceder a estas opciones en el menú de configuración.

## REPRODUCIR/PAUSA AUTOMÁTICO

Cuando se quita el auricular de tapón derecho, el audio se pone en pausa en ambos auriculares de tapón.

Para reanudar el audio, vuelva a ponerse el auricular de tapón derecho.

## CONTESTAR LLAMADA AUTOMÁTICO

Puede contestar llamadas de teléfono colocándose el auricular de tapón derecho.

**NOTA:** Para activar esta función, use la aplicación Bose Music. Puede acceder a esta opción en el menú de configuración.



## ACCESO DIRECTO

Un acceso directo permite acceder de forma rápida y fácil a una de las siguientes funciones:

- Verificar la carga de la batería de los auriculares de tapón.
- Saltar una pista.

### Definir un acceso directo

Para configurar un acceso directo, use la aplicación Bose Music. Puede acceder a esta opción en el menú de configuración.

### Utilizar el acceso directo

Para usar el acceso directo, toque dos veces el auricular de tapón izquierdo.



### Eliminar o cambiar el acceso directo

Para eliminar o cambiar el acceso directo, use la aplicación Bose Music. Puede acceder a esta opción en el menú de configuración.

## CARGAR LOS AURICULARES DE TAPÓN

1. Alinee los contactos de carga en el auricular de tapón izquierdo con las clavijas de carga en la parte izquierda del estuche de carga.

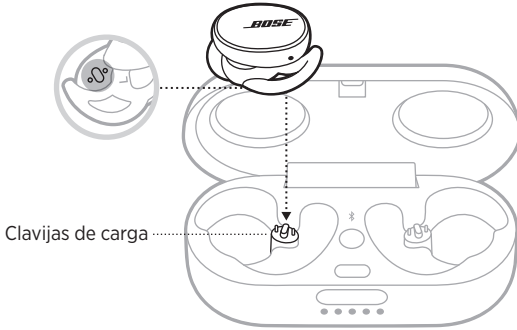

**NOTA:** Antes de cargarlos, verifique que los auriculares de tapón están a temperatura ambiente, entre 8° C y 39° C.

2. Coloque el auricular de tapón en el estuche de carga hasta que encaje magnéticamente en su lugar.

La luz de estado del auricular de tapón se ilumina según el estado de carga (vea la página 29).

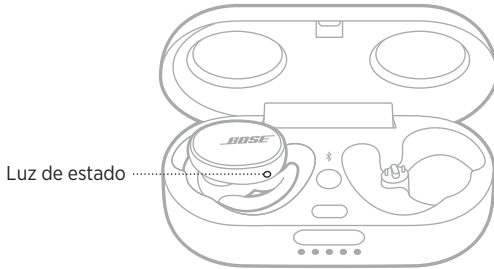

3. Repita los pasos 1 - 2 para el auricular de tapón derecho.
4. Cierre el estuche de carga.

**NOTA:** Si el estuche también se está cargando, puede permanecer abierto.

## CARGAR EL ESTUCHE DE CARGA

**PRECAUCIÓN:** Use este producto solamente con una fuente de alimentación aprobada por la agencia que cumpla con las reglamentaciones (p. ej. UL, CSA, VDE, CCC).

1. Con el estuche de carga cerrado, conecte el extremo pequeño del cable USB al puerto USB-C.

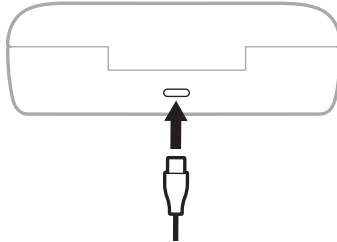

2. Conecte el otro extremo a un cargador de pared tipo USB-A (no suministrado). Las luces de estado del estuche de carga se iluminan (vea la página 30).

### NOTAS:

- Si los auriculares de tapón están dentro del estuche, el estuche puede permanecer abierto.
- Antes de cargarlo, verifique que el estuche está a temperatura ambiente, entre 5° C y 40° C.

## VERIFICAR LA CARGA DE LA BATERÍA DE LOS AURICULARES DE TAPÓN

### Mientras se están usando los auriculares de tapón

- Cuando retira los auriculares de tapón del estuche de carga y se los coloca en los oídos, una indicación de voz anuncia el nivel de carga de la batería de los auriculares de tapón.
- Si configura el acceso directo para verificar el nivel de carga de la batería, toque dos veces el auricular de tapón izquierdo (vea la página 25). Una indicación de voz anuncia el nivel de la batería del auricular de tapón.
- Use la aplicación Bose Music. El nivel de la batería de los auriculares de tapón se muestra en la pantalla Mis productos y en la pantalla de inicio.

**NOTA:** Si un auricular de tapón tiene un nivel de carga más bajo que el otro, la indicación de voz anuncia el nivel más bajo de carga de la batería. Si el nivel de la batería es bajo, se escucha "Batería baja, cargar ahora".

### Mientras se están cargando los auriculares de tapón

Cuando coloca los auriculares de tapón en el estuche de carga, las luces de estado de los auriculares de tapón se iluminan según el estado de carga (vea la página 29).

## VERIFICAR EL NIVEL DE LA BATERÍA DEL ESTUCHE DE CARGA

Presione el botón en la parte delantera del estuche de carga para abrirlo.

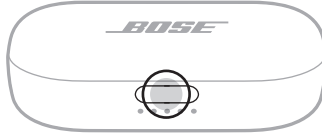

Las luces de estado del estuche de carga se iluminan según el nivel de carga de la batería (vea la página 30).

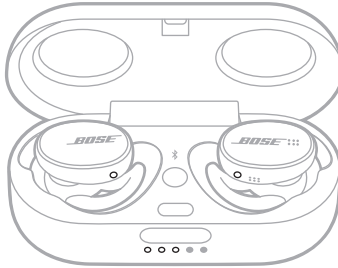

## TIEMPO DE CARGA

COMPONENTE	TIEMPO DE CARGA
Auriculares de tapón	2 horas
Estuche de carga	3 horas

### NOTAS:

- Cuando el nivel de carga de la batería de los auriculares de tapón es bajo, una carga de 15 minutos alimenta los auriculares hasta 2 horas.
- Una carga completa alimenta los auriculares de tapón hasta 5 horas.
- Cuando el estuche está totalmente cargado, puede cargar completamente los auriculares de tapón hasta 2 veces.
- Cuando los auriculares de tapón están dentro del estuche, el tiempo de carga del estuche varía.

## LUCES DE ESTADO DE LOS AURICULARES DE TAPÓN

Las luces de estado se encuentran en la superficie exterior de cada auricular de tapón.

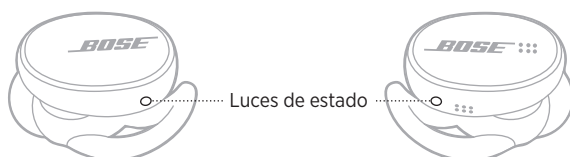

### Estado de *Bluetooth*

Muestra el estado de la conexión *Bluetooth* de los dispositivos móviles.

ACTIVIDAD DE LAS LUCES	ESTADO DEL SISTEMA
Titila lentamente de color azul	Listo para conectar
Parpadea de color azul	Conectando
Color azul	Conectado

### Estado de la batería

Muestra el estado de la batería de los auriculares de tapón.

ACTIVIDAD DE LAS LUCES	ESTADO DEL SISTEMA
Titila lentamente de color blanco	Cargando
Color blanco	Totalmente cargada
Titila lentamente de color rojo	Se necesita cargar
Parpadea de color rojo y blanco	Error – Póngase en contacto con el servicio al cliente de Bose

## LUCES DE ESTADO DEL ESTUCHE DE CARGA

Las luces de estado del estuche de carga se encuentran en la parte delantera del estuche de carga. Muestran el estado de carga y el nivel de la batería del estuche y el estado de actualización de los auriculares de tapón.

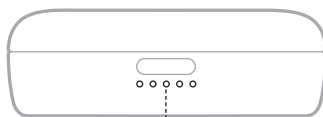

Luces de estado

### Estado de la batería

Muestra el nivel de la batería del estuche de carga.

ACTIVIDAD DE LAS LUCES	PORCENTAJE DE CARGA
○ ● ● ● ●	0% - 20%
○ ○ ● ● ●	21% - 40%
○ ○ ○ ● ●	41% - 60%
○ ○ ○ ○ ●	61% - 80%
○ ○ ○ ○ ○	81% - 100%

**NOTA:** Cuando el estuche se está cargando, la última luz parpadea según el nivel de carga actual de la batería. Cuando está totalmente cargado, todas las cinco luces de estado del estuche de carga se iluminan de color blanco.

### Estado de actualización y errores

Muestra el estado de actualización y errores.

ACTIVIDAD DE LAS LUCES	ESTADO DEL SISTEMA
⬆ ○ ○ ○ ○	Actualizar los auriculares de tapón (vea la página 35) <b>NOTA:</b> Las luces de estado del estuche de carga parpadean sucesivamente, comenzando con la primera luz.
⬆ ⬆ ⬆ ○ ○	Error de carga - contactar al servicio técnico de Bose

## CONECTAR USANDO LA FUNCIÓN *BLUETOOTH* EN SU DISPOSITIVO MÓVIL

Puede guardar hasta siete dispositivos en la lista de dispositivos de los auriculares de tapón. Puede conectar y reproducir audio solo desde un dispositivo a la vez.

**NOTA:** Para una mejor funcionalidad, use la aplicación Bose Music para configurar y conectar el dispositivo móvil (vea la página 14).

1. Mantenga presionado el botón *Bluetooth*  en el estuche de carga hasta que oiga “Listo para conectar”.

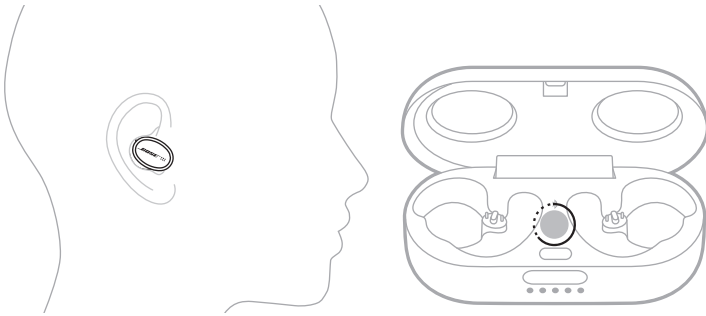

**NOTA:** Si no tiene los auriculares de tapón puestos, mantenga presionado el botón *Bluetooth*  en el estuche de carga hasta que las luces de estado de los auriculares de tapón titilen lentamente de color azul.

2. En su dispositivo, active la función *Bluetooth*.

**NOTA:** Generalmente, la función *Bluetooth* se encuentra en el menú Configuración.

3. Seleccione los auriculares de tapón de la lista de dispositivos.

**NOTA:** Busque el nombre que le asignó a sus los auriculares de tapón en la aplicación Bose Music. Si no le asignó un nombre, aparece el nombre predefinido.



Una vez conectado, escucha “Conectado a <nombre de dispositivo móvil>”. El nombre de los auriculares de tapón aparece en la lista del dispositivo móvil.

**NOTA:** Si no tiene los auriculares de tapón puestos, las luces de estado se iluminan de color azul.

## DESCONECTAR UN DISPOSITIVO MÓVIL

Use la aplicación Bose Music para desconectar el dispositivo móvil.

**SUGERENCIA:** También puede usar la configuración de *Bluetooth* para desconectar su dispositivo. Al desactivar la función *Bluetooth* se desconectan todos los demás dispositivos.

## VOLVER A CONECTAR UN DISPOSITIVO MÓVIL

Cuando se encienden, los auriculares de tapón intentan conectarse al dispositivo conectado más recientemente.

### NOTAS:

- El dispositivo debe estar dentro del rango de alcance (9 m) y encendido.
- Asegúrese de que la función *Bluetooth* está activada en el dispositivo móvil.



## BORRAR LA LISTA DE DISPOSITIVOS DE LOS AURICULARES DE TAPÓN

1. Mantenga presionado el botón *Bluetooth*  en el estuche de carga hasta que oiga “Lista de dispositivos *Bluetooth* borrada”.

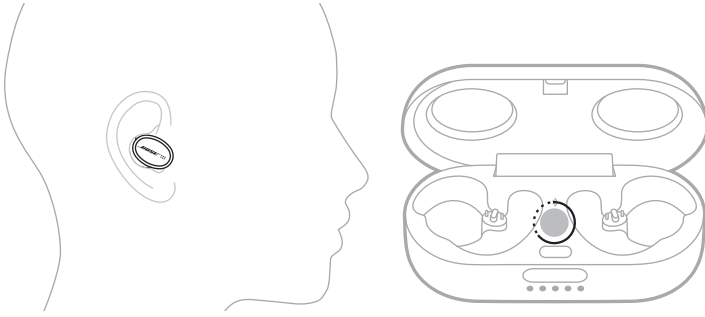

**NOTA:** Si no tiene los auriculares de tapón puestos, mantenga presionado el botón *Bluetooth*  en el estuche de carga por 10 segundos. Las luces de estado de los auriculares de tapón titilan lentamente de color azul.

2. Elimine los auriculares de tapón de la lista *Bluetooth* del dispositivo móvil.

Se borran todos los dispositivos y los auriculares de tapón están listos para conectar (vea la página 14).

## GUARDAR LOS AURICULARES DE TAPÓN

Cuando no está usando los auriculares de tapón, guárdelos en el estuche de carga. Cierre el estuche de carga para ahorrar batería y mantener el estuche libre de residuos.

Cuando guarda los auriculares de tapón por un periodo considerable de tiempo (más de 4 semanas), asegúrese de que se guardan en un sitio a temperatura ambiente y el nivel de la batería del estuche de carga es mayor que 40% (vea la página 30).

## LIMPIEZA DE LOS AURICULARES DE TAPÓN Y ESTUCHE DE CARGA

COMPONENTE	PROCEDIMIENTO
<b>Puntas</b>	Quite las puntas de los auriculares de tapón y lávelas con jabón suave y agua. <b>NOTA:</b> Asegúrese de enjuagar bien y secar las puntas antes de volver a colocarlas en los auriculares de tapón.
<b>Boquillas de los auriculares de tapón</b>	Limpie solamente con un hisopo de algodón suave y seco o similar. <b>PRECAUCIÓN:</b> Nunca inserte una herramienta de limpieza en la boquilla.
<b>Contactos de carga (en los auriculares de tapón) y clavijas de carga (en el estuche de carga)</b>	Para evitar que se oxiden, limpie regularmente con un hisopo seco y suave o similar.
<b>Estuche de carga</b>	Limpie solamente con un hisopo de algodón suave y seco o similar.

## REPUESTOS Y ACCESORIOS

Los repuestos y accesorios se pueden pedir al Servicio de atención al cliente de Bose.

Visite: [worldwide.Bose.com/Support/SportEarbuds](https://worldwide.Bose.com/Support/SportEarbuds)

## GARANTÍA LIMITADA

Los auriculares de tapón están cubiertos por una garantía limitada. Visite nuestro sitio Web en [global.Bose.com/warranty](https://global.Bose.com/warranty) para obtener más detalles sobre la garantía limitada.

Para registrar el producto, visite [global.Bose.com/register](https://global.Bose.com/register) para obtener instrucciones. Si no lo registra, no afectará sus derechos de garantía limitada.

## ACTUALIZAR LOS AURICULARES DE TAPÓN

Los auriculares de tapón y el estuche de carga se empiezan a actualizar automáticamente cuando se conectan a la aplicación Bose Music y hay una actualización disponible. Siga las instrucciones de la aplicación.

**SUGERENCIA:** También puede actualizar los auriculares de tapón y el estuche de carga usando el sitio Web del actualizador Bose. En su computadora, visite: [btu.Bose.com](http://btu.Bose.com) y siga las instrucciones que aparecen en la pantalla.

## VER EL CÓDIGO DE LA FECHA DE LOS AURICULARES DE TAPÓN

Retire la punta del auricular de tapón (vea la página 19).

El código de la fecha se encuentra en la boquilla del auricular de tapón.



## VER EL NÚMERO DE SERIE DEL ESTUCHE DE CARGA

Retire el auricular de tapón derecho del estuche de carga.

El número de serie del estuche de carga se encuentra en el lado izquierdo de la cavidad donde se guarda el auricular de tapón derecho.

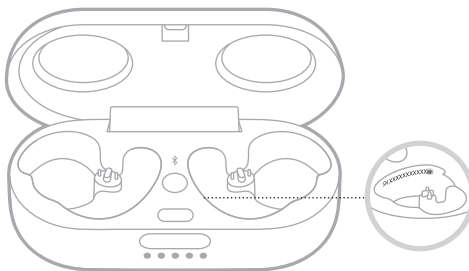

**SUGERENCIA:** El número de serie del estuche de carga también se encuentra en la etiqueta exterior de la caja.

## INTENTE PRIMERO CON ESTAS SOLUCIONES

Si tiene problemas con los auriculares de tapón, intente primero con estas soluciones:

- Cargue la batería (vea la página 26).
- Encienda los auriculares de tapón (vea la página 20).
- Compruebe las luces de estado de los auriculares de tapón y del estuche de carga (vea la página 29).
- Asegúrese de que el dispositivo móvil sea compatible con conexiones *Bluetooth* (vea la página 31).
- Descargue la aplicación Bose Music y ejecute las actualizaciones de software disponibles (vea la página 14).
- Acerque el dispositivo móvil a los auriculares de tapón (9 m) y lejos de interferencias u obstrucciones.
- Suba el volumen de los auriculares de tapón, del dispositivo móvil y de la aplicación de música.
- Conecte otro dispositivo móvil (vea la página 14).

## OTRAS SOLUCIONES

Si no pudo resolver el problema, consulte la siguiente tabla para identificar síntomas y soluciones a problemas frecuentes. Si no puede resolver el problema, póngase en contacto con el servicio de atención al cliente de Bose.

Visite: [worldwide.Bose.com/contact](http://worldwide.Bose.com/contact)

SÍNTOMA	SOLUCIÓN
<b>Los auriculares de tapón no se encienden</b>	<p>Asegúrese de que los auriculares de tapón no están en el modo de espera. Para activar los auriculares de tapón, colóquese el auricular de tapón derecho en el oído.</p> <p>Coloque ambos auriculares de tapón en el estuche de carga hasta que encajen magnéticamente en su lugar. Cierre y vuelva a abrir el estuche. Las luces de estado de los auriculares de tapón muestran el estado de carga (vea la página 29).</p> <p>Si los auriculares de tapón han estado expuestos a altas o bajas temperaturas, espere a que los auriculares de tapón regresen a la temperatura ambiente.</p>

SÍNTOMA	SOLUCIÓN
<b>Los auriculares de tapón no se conectan con el dispositivo móvil</b>	<p>En el dispositivo:</p> <ul style="list-style-type: none"> <li>• Desactive la función <i>Bluetooth</i> y vuelva a activarla.</li> <li>• Elimine los auriculares de tapón de la lista <i>Bluetooth</i> del dispositivo móvil. Vuelva a conectarlos (vea la página 14).</li> </ul> <p>Coloque ambos auriculares de tapón en el estuche de carga hasta que encajen magnéticamente en su lugar y las luces de estado muestran el estado de la carga (vea la página 29). Cierre y vuelva a abrir el estuche. Vuelva a conectarlos (vea la página 14).</p> <p>Compruebe que esté usando el auricular de tapón derecho.</p> <p>Asegúrese de que el auricular de tapón derecho está dentro del rango de alcance (9 m) del estuche y el estuche está abierto.</p> <p>Borre la lista de dispositivos de los auriculares de tapón (vea la página 33). Vuelva a conectarlos (vea la página 14).</p> <p>Visite: <a href="http://worldwide.Bose.com/Support/SportEarbuds">worldwide.Bose.com/Support/SportEarbuds</a> para ver videos instructivos.</p> <p>Reinicie los auriculares de tapón y el estuche de carga (vea la página 41).</p>
<b>Los auriculares de tapón no responden durante la configuración de la aplicación</b>	<p>Asegúrese de que está usando la aplicación Bose Music para la configuración (vea la página 14).</p> <p>Asegúrese de que la función <i>Bluetooth</i> está activada en el menú de configuración de dispositivo móvil.</p>
<b>La aplicación Bose Music no puede encontrar los auriculares de tapón</b>	<p>Mientras tiene los auriculares de tapón puestos, mantenga presionado el botón <i>Bluetooth</i> ☒ en el estuche de carga hasta que oiga "Listo para conectar".</p> <p>Coloque ambos auriculares de tapón en el estuche de carga hasta que encajen magnéticamente en su lugar. Cierre y vuelva a abrir el estuche. Retire los auriculares de tapón.</p>
<b>La aplicación Bose Music no funciona en un dispositivo móvil</b>	<p>Asegúrese de que el dispositivo móvil sea compatible con la aplicación Bose Music y cumple con los requisitos mínimos del sistema. Para más información, consulte la tienda de aplicaciones en su dispositivo móvil.</p> <p>Desinstale la aplicación Bose Music en el dispositivo móvil. Vuelva a instalar la aplicación (vea la página 14).</p>
<b>Conexión <i>Bluetooth</i> intermitente</b>	<p>Borre la lista de dispositivos de los auriculares de tapón (vea la página 33). Vuelva a conectarlos (vea la página 14).</p> <p>Mueva el dispositivo móvil más cerca del auricular de tapón derecho.</p> <p>Reinicie los auriculares de tapón y el estuche de carga (vea la página 41).</p>

SÍNTOMA	SOLUCIÓN
<b>No hay sonido</b>	<p>Asegúrese de que ambas puntas se ajustan firmemente en los oídos y no están giradas demasiado hacia atrás (vea la página 16).</p> <p>Asegúrese de tener la cabeza hacia arriba cuando se coloca los auriculares de tapón.</p> <p>Presione el botón de reproducir en el dispositivo móvil para asegurarse de que el audio se está reproduciendo.</p> <p>Reproduzca audio de una aplicación diferente o servicio de música.</p> <p>Reproduzca audio del contenido almacenado directamente en el dispositivo.</p> <p>Reinicie el dispositivo móvil.</p> <p>Asegúrese de que los auriculares de tapón se encuentren cerca uno del otro.</p> <p>Desactive el modo de detección en el oído usando la aplicación Bose Music.</p>
<b>El auricular de tapón no emite sonido</b>	<p>Asegúrese de que ambas puntas se ajustan firmemente en los oídos y no están giradas demasiado hacia atrás (vea la página 16).</p> <p>Asegúrese de tener la cabeza hacia arriba cuando se coloca los auriculares de tapón.</p> <p>Asegúrese de que los auriculares de tapón se encuentren cerca uno del otro.</p> <p>Coloque ambos auriculares de tapón en el estuche de carga hasta que encajen magnéticamente en su lugar y las luces de estado de los auriculares de tapón muestran el estado de la carga (vea la página 29). Retire los auriculares de tapón.</p>
<b>El audio y el video no están sincronizados</b>	<p>Cierre y vuelva a abrir la aplicación o el servicio de música.</p> <p>Reproduzca audio de una aplicación diferente o servicio de música.</p> <p>Coloque ambos auriculares de tapón en el estuche de carga hasta que encajen magnéticamente en su lugar. Cierre el estuche por 10 segundos. Abra el estuche. Retire los auriculares de tapón.</p>
<b>Calidad de sonido deficiente</b>	<p>Asegúrese de que ambas puntas se ajustan firmemente en los oídos y no están giradas demasiado hacia atrás (vea la página 16).</p> <p>Pruebe otra pista de audio.</p> <p>Reproduzca audio de una aplicación diferente o servicio de música.</p> <p>Limpie cualquier suciedad o acumulación de cera de las puntas y de las boquillas de los auriculares de tapón.</p> <p>Apague cualquier función de mejora de audio en el dispositivo o aplicación de música.</p> <p>Asegúrese de que los auriculares de tapón están conectados con el perfil <i>Bluetooth</i> correcto: Estéreo A2DP. Verifique el menú de configuración <i>Bluetooth</i>/audio del dispositivo para asegurarse de que esté seleccionado el perfil correcto.</p> <p>En el dispositivo:</p> <ul style="list-style-type: none"> <li>• Desactive la función <i>Bluetooth</i> y vuelva a activarla.</li> <li>• Elimine los auriculares de tapón de la lista <i>Bluetooth</i> del dispositivo móvil. Vuelva a conectarlos (vea la página 14).</li> </ul>

SÍNTOMA	SOLUCIÓN
<p><b>El micrófono no emite sonido</b></p>	<p>Asegúrese de que ambas puntas se ajustan firmemente en los oídos y no están giradas demasiado hacia atrás (vea la página 16).</p> <p>Asegúrese de que las aberturas del micrófono en el auricular de tapón derecho no están bloqueadas.</p> <p>Compruebe que el micrófono no esté silenciado en el teléfono.</p> <p>Si está en una llamada, asegúrese de que esté usando el auricular de tapón derecho.</p> <p>Pruebe con otra llamada telefónica.</p> <p>Pruebe con otro dispositivo compatible.</p> <p>En el dispositivo:</p> <ul style="list-style-type: none"> <li>• Desactive la función <i>Bluetooth</i> y vuelva a activarla.</li> <li>• Elimine los auriculares de tapón de la lista <i>Bluetooth</i> del dispositivo móvil. Vuelva a conectarlos (vea la página 14).</li> </ul>
<p><b>Los auriculares de tapón no se cargan</b></p>	<p>Asegúrese de que los auriculares de tapón están correctamente colocados en el estuche de carga. Para ahorrar batería, el estuche debe estar cerrado mientras se cargan los auriculares de tapón (vea la página 26).</p> <p>Asegúrese de que no haya polvo o residuos cubriendo los contactos de carga en los auriculares de tapón o las clavijas de carga en el estuche.</p> <p>Asegúrese de que el cable USB esté correctamente alineado con el estuche de carga.</p> <p>Verifique que ambos extremos del cable USB estén correctamente enchufados.</p> <p>Pruebe con otro cable USB.</p> <p>Pruebe con otro cargador de pared.</p> <p>Si los auriculares de tapón o el estuche de carga han estado expuestos a altas o bajas temperaturas, espere a que los auriculares de tapón o el estuche de carga regresen a la temperatura ambiente. Vuelva a cargarlos (vea la página 26).</p>
<p><b>El estuche de carga no se carga</b></p>	<p>Asegúrese de que el cable USB esté correctamente alineado con el estuche de carga.</p> <p>Verifique que ambos extremos del cable USB estén correctamente enchufados.</p> <p>Pruebe con otro cable USB.</p> <p>Asegúrese de que el estuche de carga esté cerrado. Para ahorrar batería, el estuche debe estar cerrado mientras se carga (vea la página 27).</p> <p>Pruebe con otro cargador de pared.</p> <p>Si el estuche de carga se ha expuesto a altas o bajas temperaturas, espere hasta que el estuche regrese a la temperatura ambiente. Vuelva a cargarlos (vea la página 27).</p>

SÍNTOMA	SOLUCIÓN
<b>Se caen las puntas</b>	Coloque las puntas firmemente en los auriculares de tapón (vea la página 19).
<b>Los auriculares de tapón no responden</b>	Coloque ambos auriculares de tapón en el estuche de carga hasta que encajen magnéticamente en su lugar y las luces de estado muestran el estado de la carga. Cierre y vuelva a abrir el estuche. Las luces de estado de los auriculares de tapón muestran el estado de carga (vea la página 29). Reinicie los auriculares de tapón y el estuche de carga (vea la página 41).
<b>Los auriculares de tapón no responden al control táctil</b>	Asegúrese de que está tocando la superficie correcta de control táctil (vea la página 22). Asegúrese de que el dedo está tocando correctamente la superficie de control táctil (vea la página 22). Para las funciones de múltiples toques, varíe la presión del toque. Asegúrese de tener las manos secas. Si tiene el pelo mojado, asegúrese de que no esté interfiriendo con la superficie táctil. Si usa guantes, quíteselos antes de tocar la superficie de control táctil. Desactive el modo de detección en el oído usando la aplicación Bose Music (vea la página 24). Si los auriculares de tapón han estado expuestos a altas o bajas temperaturas, espere a que los auriculares de tapón regresen a la temperatura ambiente. Reinicie los auriculares de tapón y el estuche de carga (vea la página 41).
<b>No se puede ajustar el volumen</b>	Compruebe que el control de volumen está activado usando la aplicación Bose Music (vea la página 22). Asegúrese de que está deslizando en la dirección correcta en la superficie de control táctil (vea la página 22). Vea “Los auriculares de tapón no responden al control táctil” más arriba.
<b>No se puede acceder al acceso directo</b>	Asegúrese de que haya configurado un acceso directo usando la aplicación Bose Music (vea la página 25).
<b>El idioma de las indicaciones de voz no es correcto</b>	Cambie el idioma de las indicaciones de voz con la aplicación Bose Music (vea la página 14). Puede acceder a esta opción en el menú de configuración.
<b>No se reciben avisos de llamadas</b>	Compruebe que las indicaciones de voz están activadas usando la aplicación Bose Music (vea la página 14). Puede acceder a esta opción en el menú de configuración.



## REINICIAR LOS AURICULARES DE TAPÓN Y EL ESTUCHE DE CARGA

Si los auriculares de tapón no responden, los puede reiniciar.

**NOTA:** Si reinicia los auriculares de tapón se borra la lista de dispositivos de los auriculares de tapón. No borra ninguna otra configuración.

1. Coloque los auriculares de tapón en el estuche de carga.
2. Mantenga presionado el botón *Bluetooth*  en el estuche de carga durante 30 segundos hasta que las luces de estado de los auriculares de tapón parpadeen.

Cuando se terminan de reiniciar, las luces de estado de los auriculares de tapón (vea la página 29) y las luces de estado del estuche de carga se iluminan (vea la página 30).

## Lue ja säilytä kaikki turvallisuus- ja käyttöohjeet.

**CE** Bose Corporation vakuuttaa täten, että tämä tuote täyttää direktiivin 2014/53/EU sekä muiden sovellettavien EU-direktiivien vaatimukset. Täydellinen vaatimustenmukaisuusvakuutus on osoitteessa [www.Bose.com/compliance](http://www.Bose.com/compliance).

**UK CA** Tämä tuote täyttää kaikki vuoden 2016 sähkömagneettista yhteensopivuutta koskevat vaatimukset ja muut sovellettavat Yhdistyneen kuningaskunnan vaatimukset. Täydellinen vaatimustenmukaisuusvakuutus on osoitteessa [www.Bose.com/compliance](http://www.Bose.com/compliance).

Bose Corporation vakuuttaa täten, että tämä tuote noudattaa vuoden 2017 radiolaitesäännösten olennaisia vaatimuksia ja muita sovellettavia Yhdistyneen kuningaskunnan määräyksiä. Täydellinen vaatimustenmukaisuusvakuutus on osoitteessa [www.Bose.com/compliance](http://www.Bose.com/compliance).

## Tärkeitä turvallisuusohjeita

1. Lue nämä ohjeet.
2. Säilytä nämä ohjeet.
3. Ota kaikki varoitukset huomioon.
4. Noudata kaikkia ohjeita.
5. Älä käytä laitetta veden lähetyillä.
6. Puhdista ainoastaan kuivalla liinalla.
7. Käytä ainoastaan valmistajan määrittämiä lisävarusteita.

## VAROITUKSET JA HUOMAUTUKSET

- Pidä nappikuulokkeet poissa pienten lasten ja eläinten ulottuvilta, jotta ne eivät vahingossa joudu nieluun. Nappikuulokkeet sisältävät litiumioniakun ja voivat olla nieltynä vaarallisia. Jos nappikuuloke on nieltynyt, ota heti yhteys lääkäriin. Säilytä nappikuulokkeet suljetussa latauskotelossa, kun et käytä niitä, ja pidä ne poissa lasten ja eläinten ulottuvilta.
- ÄLÄ anna lasten käyttää nappikuulokkeita.
- ÄLÄ käytä nappikuulokkeita pitkään suurella äänenvoimakkuudella.
  - Säädä äänenvoimakkuus mukavaksi ja kohtuulliseksi, jotta vältät kuulovaurion.
  - Säädä äänenvoimakkuus pieneksi ennen kuin asetat kuulokkeet korviisi. Lisää äänenvoimakkuutta vähitellen, kunnes löydät mukavan kuunteluvoimakkuuden.
- Tuotetta käytettäessä tulisi aina noudattaa perusvaroitoimia, esimerkiksi seuraavia:
  - Lue kaikki ohjeet ennen latauskotelon käyttöä.
  - Loukkaantumista varten vähentämiseksi latauskotelon käyttöä lasten lähellä on valttava tarkasti.
  - Älä altista latauskotelo vedelle, sateelle, nesteille tai lumelle.
  - Muun kuin akun valmistajan suositteleman tai myymän virtalähteen tai laturin käyttö voi aiheuttaa tulipalon tai henkilövahinkojen vaaran.
  - Älä ylitä latauskotelon nimellisantotehoa käytössä. Nimellisarvot ylittävä antoteho voi aiheuttaa tulipalon tai henkilövahinkojen vaaran.
  - Älä käytä latauskotelo, jos se on vaurioitunut tai sitä on muokattu. Vaurioituneet tai muokatut akut voivat toimia arvaamattomasti ja aiheuttaa tulipalon, räjähdyksen tai henkilövahinkojen vaaran.
  - Älä pura latauskotelo. Jos huolto tai korjaus on tarpeen, vie kotelo pätevälle huoltoammattilaiselle. Virheellinen kokoaminen voi aiheuttaa tulipalon tai henkilövahinkojen vaaran.
  - Älä avaa latauskotelo, riko sitä äläkä altista sitä tulelle tai liialliselle lämmölle. Altistuminen tulelle tai yli 100 °C:n lämpötiloille voi aiheuttaa räjähdyksen.
  - Laitteen saa huoltaa vain pätevä korjaaja käyttäen samoja varaosia. Tämä varmistaa tuotteen turvallisuuden.

- Toimi varovaisesti. Noudata lakeja, jotka koskevat matkapuhelimen ja kuulokkeiden käyttöä autolla ajettaessa. Tietyissä maissa on käytössä rajoituksia, jotka edellyttävät esimerkiksi vain yhden kuulokkeen käyttämistä autoa ajettaessa. ÄLÄ käytä kuulokkeita mihinkään muihin tarkoituksiin autolla ajon aikana.
- Keskity omaan turvallisuuteesi ja muiden turvallisuuteen, jos käytät nappikuulokkeita esimerkiksi pyöräillessäsi tai kävellessäsi liikenteessä tai esimerkiksi rakennustyömaan tai rautatien lähellä. Ota tällöin kuulokkeet pois tai säädä äänenvoimakkuus riittävän hiljaiseksi, jotta kuulet taustaaänet, kuten hälytykset ja varoitukset.
- ÄLÄ käytä kuulokkeita, jos niistä kuuluu epätavallista, kovaa ääntä. Jos näin tapahtuu, katkaise kuulokkeiden virta ja ota yhteyttä Bosen asiakaspalveluun.
- ÄLÄ upota kuulokkeita veteen pitkäksi ajaksi äläkä käytä niitä vesiuheilussa, esimerkiksi uinnin, vesihiihdon tai lainelautailun aikana.
- Ota kuulokkeet heti pois, jos tunnet niiden lämpenevän tai ääni lakkaa kuulumasta.



Laitteessa on pieniä osia. Ne voivat aiheuttaa tukehtumisvaaran. Ei sovellu alle 3-vuotiaiden lasten käytettäväksi.



Tuote sisältää magneettista materiaalia. Kysy lääkäriltä, voiko se vaikuttaa lääketieteellisen implantin toimintaan.



Nämä nappikuulokkeet ovat LUOKAN 1 LASERLAITE EN/IEC 60825:n mukaisesti.

- ÄLÄ tee tuotteeseen muutoksia ilman lupaa.
- ÄLÄ käytä nappikuulokkeita ilman toimitukseen sisältyviä sovitteita.
- Käytä tuotetta vain hyväksytyllä virtalähteellä, joka vastaa paikallisia määräyksiä (esim. UL, CSA, VDE, CCC).
- Tuotteen mukana toimitettava akku voi väärin käsiteltynä aiheuttaa tulipalon tai kemiallisen palovamman vaaran.
- Älä altista akkua tai paristoja sisältäviä tuotteita liialliselle lämmölle (esim. suorasta auringonvalosta, avotulesta tms. aiheutuvalla lämmöllä).
- Pyyhi hiki kuulokkeista ja latauskotelosta ennen latausta.
- IPX4 ei ole pysyvä ominaisuus, ja kestävyys saattaa heikentyä normaalin kulumisen vaikutuksesta.
- Käytä tuotetta vain ohjeissa kuvatulla tavalla välttyäksesi altistumiselta sisäisen laserkomponentin vaaralliselle säteilylle. Vain valtuutettu huoltohenkilöstö saa säätää tai korjata nappikuulokkeet.
- Täyttää 21 CFR 1040.10- ja 1040.11-säännöt lukuun ottamatta vaatimustenmukaisuutta standardin IEC 60825-1 Ed. 3 kanssa Laser Notice 56:ssa 8. toukokuuta 2019 kuvatulla tavalla.

**HUOMAUTUS:** Laite on testattu ja todettu luokan B digitaalilaitetta koskevien FCC:n sääntöjen osan 15 rajoitusten mukaiseksi. Nämä rajoitukset on tarkoitettu antamaan kohtuullinen suoja haitallisia häiriöitä vastaan kotiloissa. Laite tuottaa, käyttää ja voi säteillä energiaa radiotaajuudella, ja jos sitä ei ole asennettu tai käytetä ohjeiden mukaan, se voi aiheuttaa vahingollista häiriötä radioliikenteelle. Kuitenkaan ei voida taata, ettei missään yksittäisessä asennuksessa aiheutuisi häiriöitä. Jos laite aiheuttaa radio- tai televisiovastaanotossa häiriöitä, jotka ovat helposti todettavissa kytkemällä laitteeseen virta ja sammuttamalla se, käyttäjän tulisi yrittää poistaa häiriöt seuraavilla toimenpiteillä:

- Suuntaa vastaanottoantenni toisin tai siirrä se toiseen paikkaan.
- Siirrä laite ja vastaanotin kauemmas toisistaan.
- Kytke laite ja vastaanotin eri virtapiireissä oleviin pistorasioihin.
- Kysy neuvoa jälleenmyyjältä tai kokoneelta radio- tai tv-asentajalta.

Laitteeseen tehtävät Bose Corporationin hyväksymättömät muutokset voivat mitätöidä käyttäjälle annetun luvan käyttää tätä laitetta.

Laite täyttää FCC:n sääntöjen kohdan 15 ja ISED Canadan luvanvaraisuutta koskevat RSS-standardit. Käytön edellytyksenä on kaksi ehtoa: (1) Tämä laite ei saa aiheuttaa haitallisia häiriöitä. (2) Tämän laitteen täytyy ottaa vastaan kaikki häiriöt, mukaan lukien häiriöt, jotka saattavat aiheuttaa ei-toivottua toimintaa.

Laite täyttää yleiselle käytölle laaditut FCC- ja ISED Canada -säteilyrajoitusohjeet. Lähetintä ei saa sijoittaa toisen antennin tai lähettimen lähelle.

FCC ID: A94427929 / FCC ID: A94BL2R / FCC ID: A94BL2L

IC: 3232A-427929 / IC: 3232A-BL2R / IC: 3232A-BL2L

Kotelon malli: 427929

Oikean kuulokkeen malli: BL2R

Vasemman kuulokkeen malli: BL2L



007-AH0181 (L)  
007-AH0182 (R)  
007-AH0183 (CASE)

## CAN ICES-3(B) / NMB-3(B)

### Eurooppa:

Käytön taajuusalue 2 400–2 483,5 MHz.

Enimmäislähetysteho alle 20 dBm EIRP.

Enimmäislähetysteho on säännönmukaisia rajoja alhaisempi, joten SAR-testaus ei ole tarpeen ja siitä on vapautus sovellettavien säännösten mukaisesti.



Tämä symboli merkitsee, että tuotetta ei saa hävittää kotitalousjätteen mukana, vaan se on toimitettava kierrätykseen. Kierrättäminen auttaa estämään vahingollisia seurauksia ympäristölle, luonnolle ja ihmisten terveydelle. Saat lisätietoja kierrättämisestä paikallisilta viranomaisilta, kotitalousjätteen kierrätyspalvelusta tai liikkeestä, josta tuote ostettiin.

## Pientehoisten radiotaajuuslaitteiden hallintasäännökset

### Artikla XII

Pientehoisten radiotaajuuslaitteiden hallintasäännösten (Management Regulation for Low-power Radio-frequency Devices) mukaan mikään yritys, yhtiö tai henkilö ei saa ilman NCC:n myöntämää lupaa muuttaa hyväksytyjen pientehoisten radiotaajuuslaitteiden taajuutta, parantaa niiden lähetystehoa tai muuttaa niiden alkuperäisiä ominaisuuksia tai suorituskykyä.

### Artikla XIV

Pientehoiset radiotaajuuslaitteet eivät saa vaikuttaa lentokoneiden turvallisuuteen eivätkä häiritä lakisääteistä viestiliikennettä. Jos tällaista todetaan, käyttäjän on lopetettava käyttö välittömästi, kunnes häiriötä ei enää ilmene. Mainitulla lakisääteisellä viestiliikenteellä tarkoitetaan televiestintäasetuksen mukaista radioviestiliikennettä.

Pientehoisten radiotaajuuslaitteiden on otettava vastaan lakisääteisen viestiliikenteen tai ISM-radioaaltoja säteilevien laitteiden aiheuttamia häiriöitä.

**ÄLÄ** yritä poistaa ladattavaa litiumioniakkua laitteesta. Jos akku on poistettava, ota yhteyttä lähimpään Bose-jälleenmyyjään tai muuhun pätevään ammattilaiseen.



**Hävitä käytetyt akut ja paristot paikallisten viranomaisten ohjeiden mukaisesti.** Ei saa polttaa.



## Kiina, vaarallisten aineiden rajoitustaulukko

Myrkyllisten tai vaarallisten aineiden tai alkuaineiden nimet ja sisältö						
	Myrkylliset tai vaaralliset aineiden tai alkuaineet					
Osan nimi	Lyijy (Pb)	Elohopea (Hg)	Kadmium (Cd)	Kuusiarvoinen (CR(VI))	Polybrominoitu bifenyylit (PBB)	Polybrominoitu difenyylietterit (PBDE)
PCB-yhdisteet	X	0	0	0	0	0
Metalliosat	X	0	0	0	0	0
Muoviosat	0	0	0	0	0	0
Kaiuttimet	X	0	0	0	0	0
Johdot	X	0	0	0	0	0
Tämä taulukko on laadittu SJ/T 11364 -määräysten mukaisesti.						
O: Ilmaisee, että tätä myrkyllistä tai vaarallista ainetta on kaikissa tästä materiaalista valmistetuissa osissa alle GB/T 26572 -raja-arvon.						
X: Ilmaisee, että tätä myrkyllistä tai vaarallista ainetta on vähintään yhdessä tästä materiaalista valmistetussa osassa yli GB/T 26572 -raja-arvon.						

## Taiwan, vaarallisten aineiden rajoitustaulukko

Laitteen nimi: latauskotelo, tyyppimerkintä: 427929						
	Rajoitetut aineet ja niiden kemiallinen merkki					
Yksikkö	Lyijy (Pb)	Elohopea (Hg)	Kadmium (Cd)	Kuusiarvoinen kromi (Cr+6)	Polybrominoidut bifenyylit (PBB)	Polybrominoidut difenyylietterit (PBDE)
PCB-yhdisteet	-	o	o	o	o	o
Metalliosat	-	o	o	o	o	o
Muoviosat	o	o	o	o	o	o
Kaiuttimet	-	o	o	o	o	o
Johdot	-	o	o	o	o	o
<b>Huomautus 1:</b> "o" merkitsee, että rajoitetun aineen prosenttiosuus ei ylitä olemassaolon viitearvon prosenttiosuutta.						
<b>Huomautus 2:</b> "-"- merkitsee, että rajoitettu aine vastaa erivapautta.						

**Valmistuspäivä:** Sarjanumeron kahdeksas numero ilmoittaa valmistusvuoden, 1 tarkoittaa vuotta 2011 tai 2021.

**Valmistuspaikka:** Sarjanumeron seitsemäs numero kertoo valmistuspaikan.

**Maahantuoja Kiinassa:** Bose Electronics (Shanghai) Company Limited, Part C, Plant 9, No. 353 North Riving Road, China (Shanghai) Pilot Free Trade Zone

**Maahantuoja EU:ssa:** Bose Products B.V., Gorslaan 60, 1441 RG Purmerend, The Netherlands

**Maahantuoja Taiwanissa:** Bose Taiwan Branch, 9F-A1, No. 10, Section 3, Minsheng East Road, Taipei City 104, Taiwan  
Puhelin: +886-2-2514 7676

**Maahantuoja Meksikossa:** Bose de México, S. de R.L. de C.V., Paseo de las Palmas 405-204, Lomas de Chapultepec, 11000 México, D.F. Puhelinnumero: +5255 (5202) 3545

**Maahantuoja Yhdistyneessä kuningaskunnassa:** Bose Limited, Bose House, Quayside Chatham Maritime, Chatham, Kent, ME4 4QZ, United Kingdom

**Tuloarvot:** 5 V  $\approx$  0,8 A

CMIIT-tunnus sijaitsee latauskotelossa.

### Säilytätiedot.

Kuulokkeen päivämääräkoodi on kuulokkeen nokassa. Latauskotelon sarjanumero on latauskotelon kuulokesyvennyksessä. Mallinumerot ovat latauskotelon pohjassa.

Sarjanumero: \_\_\_\_\_

Mallinumero: \_\_\_\_\_

Säilytä ostokuitti tämän käyttöohjeen välissä. Nyt on oikea aika rekisteröidä Bose-tuotteesi. Voit tehdä sen helposti osoitteessa [global.Bose.com/register](http://global.Bose.com/register).

### Turvallisuustiedot



Tämä tuote voi vastaanottaa Boselta automaattisia turvallisuuspäivityksiä. Jotta automaattisten turvallisuuspäivitysten vastaanotto on mahdollista, tuotteen asennus Bose Music -sovelluksessa on suoritettava loppuun ja tuote on yhdistettävä Internetiin. **Jos asennusta ei suoriteta loppuun, käyttäjä on vastuussa Bosen tarjoamien turvallisuuspäivitysten asentamisesta.**

Apple, Apple-logo, iPad, iPhone ja iPod ovat Apple Inc:n rekisteröityjä tavaramerkkejä Yhdysvalloissa ja muissa maissa. iPhone-tavaramerkkiä käytetään Japanissa Aiphone K.K:n lisenssillä. App Store on Apple Inc:n palvelumerkki.

Made for Apple -merkki tarkoittaa, että lisävaruste on suunniteltu liitettäväksi erityisesti merkissä kuvattuihin Apple-tuotteisiin ja että kehittäjä on sertifioinut sen täyttävän Applen vaatimukset. Apple ei vastaa tällaisen laitteen toiminnasta tai siitä, että se täyttää turvallisuusvaatimukset ja on määräysten mukainen.

*Bluetooth*<sup>®</sup>-sanamerkki ja -logot ovat Bluetooth SIG, Inc:n omistamia rekisteröityjä tavaramerkkejä, ja Bose Corporation käyttää niitä lisenssin nojalla.

Google ja Google Play ovat Google LLC:n tavaramerkkejä.

Bose, Bose Music ja Bose Sport Earbuds ovat Bose Corporationin tavaramerkkejä.

Bose Corporationin pääkonttori: 1-877-230-5639

©2021 Bose Corporation. Mitään osaa tästä julkaisusta ei saa kopioida, muokata, jaella tai käyttää ilman julkaisijan etukäteen antamaa kirjallista lupaa.

The following license disclosures apply to certain third-party software packages used as components in the product.

Package: FreeRTOS

Copyright © Amazon Web Services, Inc. or its affiliates. All rights reserved.

The FreeRTOS package is subject to the license terms reprinted below:

#### **MIT License**

Permission is hereby granted, free of charge, to any person obtaining a copy of this software and associated documentation files (the "Software"), to deal in the Software without restriction, including without limitation the rights to use, copy, modify, merge, publish, distribute, sublicense, and/or sell copies of the Software, and to permit persons to whom the Software is furnished to do so, subject to the following conditions:

The above copyright notice and this permission notice shall be included in all copies or substantial portions of the Software.

THE SOFTWARE IS PROVIDED "AS IS", WITHOUT WARRANTY OF ANY KIND, EXPRESS OR IMPLIED, INCLUDING BUT NOT LIMITED TO THE WARRANTIES OF MERCHANTABILITY, FITNESS FOR A PARTICULAR PURPOSE AND NONINFRINGEMENT. IN NO EVENT SHALL THE AUTHORS OR COPYRIGHT HOLDERS BE LIABLE FOR ANY CLAIM, DAMAGES OR OTHER LIABILITY, WHETHER IN AN ACTION OF CONTRACT, TORT OR OTHERWISE, ARISING FROM, OUT OF OR IN CONNECTION WITH THE SOFTWARE OR THE USE OR OTHER DEALINGS IN THE SOFTWARE.

Package: Nanopb

Copyright © 2011 Petteri Aimonen <jpa at nanopb.mail.kapsi.fi>.

The Nanopb package is subject to the license terms reprinted below:

#### **Zlib License**

© 2011 Petteri Aimonen <jpa at nanopb.mail.kapsi.fi>

This software is provided 'as-is', without any express or implied warranty. In no event will the authors be held liable for any damages arising from the use of this software.

Permission is granted to anyone to use this software for any purpose, including commercial applications, and to alter it and redistribute it freely, subject to the following restrictions:

1. The origin of this software must not be misrepresented; you must not claim that you wrote the original software. If you use this software in a product, an acknowledgment in the product documentation would be appreciated but is not required.
2. Altered source versions must be plainly marked as such, and must not be misrepresented as being the original software.
3. This notice may not be removed or altered from any source distribution.

Package: Mbed TLS 2.16.1

© ARM Limited. All rights reserved.

The Mbed TLS package is subject to the license terms reprinted below:

#### **Apache License**

Version 2.0, January 2004

<http://www.apache.org/licenses/>

TERMS AND CONDITIONS FOR USE, REPRODUCTION, AND DISTRIBUTION

1. Definitions.  
"License" shall mean the terms and conditions for use, reproduction, and distribution as defined by Sections 1 through 9 of this document.  
"Licensor" shall mean the copyright owner or entity authorized by the copyright owner that is granting the License.

“Legal Entity” shall mean the union of the acting entity and all other entities that control, are controlled by, or are under common control with that entity. For the purposes of this definition, “control” means (i) the power, direct or indirect, to cause the direction or management of such entity, whether by contract or otherwise, or (ii) ownership of fifty percent (50%) or more of the outstanding shares, or (iii) beneficial ownership of such entity.

“You” (or “Your”) shall mean an individual or Legal Entity exercising permissions granted by this License.

“Source” form shall mean the preferred form for making modifications, including but not limited to software source code, documentation source, and configuration files.

“Object” form shall mean any form resulting from mechanical transformation or translation of a Source form, including but not limited to compiled object code, generated documentation, and conversions to other media types.

“Work” shall mean the work of authorship, whether in Source or Object form, made available under the License, as indicated by a copyright notice that is included in or attached to the work (an example is provided in the Appendix below).

“Derivative Works” shall mean any work, whether in Source or Object form, that is based on (or derived from) the Work and for which the editorial revisions, annotations, elaborations, or other modifications represent, as a whole, an original work of authorship. For the purposes of this License, Derivative Works shall not include works that remain separable from, or merely link (or bind by name) to the interfaces of, the Work and Derivative Works thereof.

“Contribution” shall mean any work of authorship, including the original version of the Work and any modifications or additions to that Work or Derivative Works thereof, that is intentionally submitted to Licensor for inclusion in the Work by the copyright owner or by an individual or Legal Entity authorized to submit on behalf of the copyright owner. For the purposes of this definition, “submitted” means any form of electronic, verbal, or written communication sent to the Licensor or its representatives, including but not limited to communication on electronic mailing lists, source code control systems, and issue tracking systems that are managed by, or on behalf of, the Licensor for the purpose of discussing and improving the Work, but excluding communication that is conspicuously marked or otherwise designated in writing by the copyright owner as “Not a Contribution.”

“Contributor” shall mean Licensor and any individual or Legal Entity on behalf of whom a Contribution has been received by Licensor and subsequently incorporated within the Work.

2. Grant of Copyright License. Subject to the terms and conditions of this License, each Contributor hereby grants to You a perpetual, worldwide, non-exclusive, no-charge, royalty-free, irrevocable copyright license to reproduce, prepare Derivative Works of, publicly display, publicly perform, sublicense, and distribute the Work and such Derivative Works in Source or Object form.
3. Grant of Patent License. Subject to the terms and conditions of this License, each Contributor hereby grants to You a perpetual, worldwide, non-exclusive, no-charge, royalty-free, irrevocable (except as stated in this section) patent license to make, have made, use, offer to sell, sell, import, and otherwise transfer the Work, where such license applies only to those patent claims licensable by such Contributor that are necessarily infringed by their Contribution(s) alone or by combination of their Contribution(s) with the Work to which such Contribution(s) was submitted. If You institute patent litigation against any entity (including a cross-claim or counterclaim in a lawsuit) alleging that the Work or a Contribution incorporated within the Work constitutes direct or contributory patent infringement, then any patent licenses granted to You under this License for that Work shall terminate as of the date such litigation is filed.
4. Redistribution. You may reproduce and distribute copies of the Work or Derivative Works thereof in any medium, with or without modifications, and in Source or Object form, provided that You meet the following conditions:
  - a. You must give any other recipients of the Work or Derivative Works a copy of this License; and
  - b. You must cause any modified files to carry prominent notices stating that You changed the files; and
  - c. You must retain, in the Source form of any Derivative Works that You distribute, all copyright, patent, trademark, and attribution notices from the Source form of the Work, excluding those notices that do not pertain to any part of the Derivative Works; and



d. If the Work includes a “NOTICE” text file as part of its distribution, then any Derivative Works that You distribute must include a readable copy of the attribution notices contained within such NOTICE file, excluding those notices that do not pertain to any part of the Derivative Works, in at least one of the following places: within a NOTICE text file distributed as part of the Derivative Works; within the Source form or documentation, if provided along with the Derivative Works; or, within a display generated by the Derivative Works, if and wherever such third-party notices normally appear. The contents of the NOTICE file are for informational purposes only and do not modify the License. You may add Your own attribution notices within Derivative Works that You distribute, alongside or as an addendum to the NOTICE text from the Work, provided that such additional attribution notices cannot be construed as modifying the License.

You may add Your own copyright statement to Your modifications and may provide additional or different license terms and conditions for use, reproduction, or distribution of Your modifications, or for any such Derivative Works as a whole, provided Your use, reproduction, and distribution of the Work otherwise complies with the conditions stated in this License.

5. Submission of Contributions. Unless You explicitly state otherwise, any Contribution intentionally submitted for inclusion in the Work by You to the Licensor shall be under the terms and conditions of this License, without any additional terms or conditions. Notwithstanding the above, nothing herein shall supersede or modify the terms of any separate license agreement you may have executed with Licensor regarding such Contributions.
6. Trademarks. This License does not grant permission to use the trade names, trademarks, service marks, or product names of the Licensor, except as required for reasonable and customary use in describing the origin of the Work and reproducing the content of the NOTICE file.
7. Disclaimer of Warranty. Unless required by applicable law or agreed to in writing, Licensor provides the Work (and each Contributor provides its Contributions) on an “AS IS” BASIS, WITHOUT WARRANTIES OR CONDITIONS OF ANY KIND, either express or implied, including, without limitation, any warranties or conditions of TITLE, NON-INFRINGEMENT, MERCHANTABILITY, or FITNESS FOR A PARTICULAR PURPOSE. You are solely responsible for determining the appropriateness of using or redistributing the Work and assume any risks associated with Your exercise of permissions under this License.
8. Limitation of Liability. In no event and under no legal theory, whether in tort (including negligence), contract, or otherwise, unless required by applicable law (such as deliberate and grossly negligent acts) or agreed to in writing, shall any Contributor be liable to You for damages, including any direct, indirect, special, incidental, or consequential damages of any character arising as a result of this License or out of the use or inability to use the Work (including but not limited to damages for loss of goodwill, work stoppage, computer failure or malfunction, or any and all other commercial damages or losses), even if such Contributor has been advised of the possibility of such damages.
9. Accepting Warranty or Additional Liability. While redistributing the Work or Derivative Works thereof, You may choose to offer, and charge a fee for, acceptance of support, warranty, indemnity, or other liability obligations and/or rights consistent with this License. However, in accepting such obligations, You may act only on Your own behalf and on Your sole responsibility, not on behalf of any other Contributor, and only if You agree to indemnify, defend, and hold each Contributor harmless for any liability incurred by, or claims asserted against, such Contributor by reason of your accepting any such warranty or additional liability.

#### END OF TERMS AND CONDITIONS

©2020 Bose Corporation

Licensed under the Apache License, Version 2.0 (the “License”); you may not use this file except in compliance with the License.

You may obtain a copy of the License at: <http://www.apache.org/licenses/LICENSE-2.0>

Unless required by applicable law or agreed to in writing, software distributed under the License is distributed on an “AS IS” BASIS, WITHOUT WARRANTIES OR CONDITIONS OF ANY KIND, either express or implied.

See the License for the specific language governing permissions and limitations under the License.

## PAKKAUKSEN SISÄLTÖ

Sisältö .....	13
---------------	----

## BOSE MUSIC -SOVELLUKSEN ASETUKSET

Bose Music -sovelluksen lataaminen .....	14
Kuulokkeiden lisääminen aiemmin luotuun tiliin.....	14

<b>HIEN- JA SÄÄNKESTÄVYYS</b> .....	15
-------------------------------------	----

## KÄYTTÄMINEN

Kuulokkeiden asettaminen korviin .....	16
Istuvuuden tarkistaminen .....	17
Toisen kokoisen sovitteen kokeilu .....	18
Sovitteiden vaihtaminen.....	19

## VIRTA

Virran kytkeminen.....	20
Virran katkaiseminen .....	21
Valmiustila.....	21

## KOSKETUSOHJAUS

Kosketuspinnan alue.....	22
Mediatoisto ja äänenvoimakkuus.....	22
Puhelut .....	23
Puheluilmoitukset .....	23
Mobiililaitteen ääniohjauksen käyttäminen.....	23

## IN-EAR-TUNNISTUS

Automaattinen toisto/tauko .....	24
Puheluihin vastaaminen automaattisesti .....	24

## KOSKETUSOHJAUKSEN MUOKKAAMINEN

Pikavalinta.....	25
Pikavalinnan määrittäminen .....	25
Pikavalinnan käyttäminen.....	25
Pikavalinnan poistaminen tai vaihtaminen.....	25

## AKKU

Kuulokkeiden lataaminen.....	26
Latauskotelon lataaminen .....	27
Kuulokkeen akun varaustason tarkistaminen.....	27
Kuulokkeita käytettäessä.....	27
Kuulokkeita ladattaessa .....	27
Latauskotelon akun varaustason tarkistaminen.....	28
Latausaika .....	28

## KUULOKKEIDEN JA LATAUSKOTELON TILA

Kuulokkeiden tilamerkkivalot.....	29
<i>Bluetooth</i> <sup>®</sup> -tila .....	29
Akun tila .....	29
Latauskotelon tilamerkkivalot.....	30
Akun tila .....	30
Päivitys- ja virhetila.....	30

## BLUETOOTH-YHTEYDET

Yhdistäminen mobiililaitteen <i>Bluetooth</i> -valikosta .....	31
Mobiililaitteen yhteyden katkaiseminen.....	32
Mobiililaitteen yhdistäminen uudelleen.....	32
Kuulokkeiden laiteluettelon tyhjentäminen.....	33

## HOITO JA KUNNOSSAPITO

Kuulokkeiden säilyttäminen.....	34
Kuulokkeiden ja latauskotelon puhdistaminen.....	34
Varaosat ja tarvikkeet.....	34
Rajoitettu takuu.....	34
Kuulokkeiden päivittäminen.....	35
Kuulokkeiden päivämääräkoodin tarkastaminen.....	35
Latauskotelon sarjanumeron tarkastaminen.....	35

## VIANMÄÄRITYS

Kokeile ensin näitä ratkaisuja.....	36
Muut ratkaisut.....	36
Kuulokkeiden ja latauskotelon käynnistäminen uudelleen.....	41

## SISÄLTÖ

Tarkista, että pakkaus sisältää seuraavat osat:

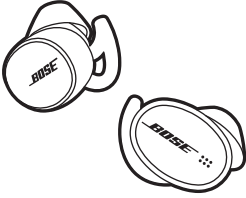

Bose Sport Earbuds

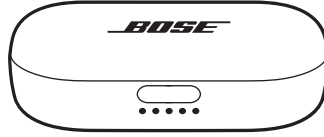

Latauskotelo

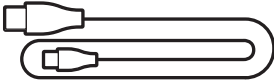

USB-C-USB-A-johto

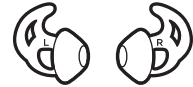
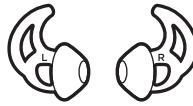

Sovitteet (koot 1 ja 3)

**HUOMAUTUS:** Nappikuulokkeisiin on kiinnitetty koon 2 sovitteet. Lisätietoja sovitteiden koon tunnistamisesta: ks. sivu 18.

**HUOMAUTUS:** Jos jokin tuotteen osa on vaurioitunut, älä käytä sitä. Ota yhteyttä valtuutettuun Bose-jälleenmyyjään tai Bosen asiakaspalveluun.

Käy osoitteessa [worldwide.bose.com/Support/SportEarbuds](https://www.worldwide.bose.com/Support/SportEarbuds).

Bose Music -sovelluksen avulla voit määrittää nappikuulokkeiden asetukset ja ohjata niitä mobiililaitteella, kuten älypuhelimella tai taulutietokoneella.

Sovelluksessa voit esimerkiksi hallita *Bluetooth*-yhteyksiä ja kuulokkeiden asetuksia, valita äänikehoteen kielen ja saada käyttöön uusia toimintoja.

**HUOMAUTUS:** Jos olet jo luonut Bose-tilin toista Bose-tuotetta varten, katso ”Kuulokkeiden lisääminen aiemmin luotuun tiliin”.

## BOSE MUSIC -SOVELLUKSEN LATAAMINEN

1. Lataa Bose Music -sovellus mobiililaitteellesi.

**HUOMAUTUS:** Jos olet Manner-Kiinassa, lataa Bose音乐-sovellus.



2. Noudata sovelluksen ohjeita.

## KUULOKKEIDEN LISÄÄMINEN AIEMMIN LUOTUUN TILIIN

Siirry Bose Music -sovelluksessa Omat tuotteet -ruutuun ja lisää Bose Sport Earbuds.

Kuulokkeet on luokiteltu vedenkestäviksi (IPX4). Ne on suunniteltu hien- ja säänkestäviksi, mutta niitä ei ole tarkoitettu upotettaviksi veteen.

**HUOMIO:**

- ÄLÄ käytä kuulokkeita uideässä tai suihkussa.
- ÄLÄ upota kuulokkeita veteen.

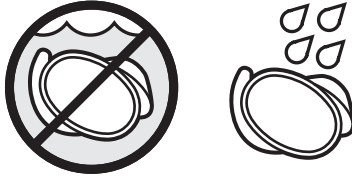

**HUOMAUTUKSIA:**

- Puhdista nappikuulokkeiden latausliittimet säännöllisesti kuivalla, pehmeällä pumpulitkulla tai vastaavalla ruostumisen ehkäisemiseksi.
- IPX4 ei ole pysyvä ominaisuus, ja kestävyys saattaa heikentyä normaalin kulumisen vaikutuksesta.

## KUULOKKEIDEN ASETTAMINEN KORVIIN

1. Aseta nappikuuloke siten, että sovite lepää kevyesti korvakäytävän aukossa.

**HUOMAUTUS:** Jokaisessa sovitteessa on joko **L-** tai **R-**merkkintä.



2. Käännä nappikuuloketta hieman taaksepäin, kunnes sovite muodostaa korvakäytävään miellyttävän tunteisen tiivisteeseen.

**HUOMAUTUS:** Jos nappikuuloketta käännetään liian pitkälle taaksepäin (tai eteenpäin), kuunteluäänen laatu ja mikrofonin äänenlaatu saattavat heikentyä.

3. Paina sovitteen siipiosa korvan kaaren alle.

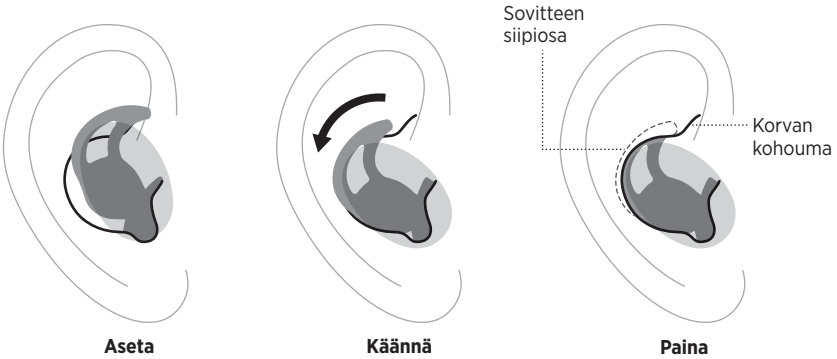



4. Tarkista istuvuus (ks. sivu 17).
5. Toista vaiheet 1-4 toisella nappikuulokkeella.



## ISTUVUUDEN TARKISTAMINEN

Tarkista peilin avulla, että olet kääntänyt nappikuuloketta taaksepäin, painanut sovitteiden siipiosaa ja valinnut kumpaankin korvaan siihen parhaiten istuvan sovitteiden.

SOVITA	TARKASTUSKOHTEET
<p><b>Hyvä istuvuus</b></p>	 <p>Kun sovite istuu oikein:</p> <ul style="list-style-type: none"> <li>• Sovite lepää kevyesti korvakäytävän aukossa muodostaen miellyttävän tiivisteen. Taustamelun tulee kuulua vaimeana.</li> <li>• Kärjen siipiosa ei työnny esiin korvasta tai ole puristuksissa korvan kohouman alla.</li> </ul>
<p><b>Liian iso</b></p>	 <p>Kun sovite on liian iso:</p> <ul style="list-style-type: none"> <li>• Kärjen siipiosa tuntuu olevan puristuksissa korvakäytävässä.</li> <li>• Kärjen siipiosa työnny esiin korvasta tai on puristuksissa korvan kohouman alla.</li> </ul>
<p><b>Liian pieni</b></p>	 <p>Kun sovite on liian pieni:</p> <ul style="list-style-type: none"> <li>• Sovite on korvakäytävässä, kiinnittyy korvaan löyhästi tai putoaa, kun liikutat päätäsi.</li> <li>• Kärjen siipiosa ei ulotu korvan kohoumaan.</li> </ul>

## TOISEN KOKOISEN SOVITTEEN KOKEILU

Käytä nappikuulokkeita yhtäjaksoisesti pitkään. Jos sovitteet eivät tunnu mukavilta tai pysy paikallaan tai äänenlaatu ei vastaa odotuksia, kokeile toisen kokoista kärkeä.

Koko on merkitty kunkin sovitteen pohjaan seuraavasti: **1** (pieni), **2** (keskikokoinen) ja **3** (suuri).



Nappikuulokkeisiin on kiinnitetty koon 2 sovitteet. Jos koko 2 tuntuu liian pieneltä, kokeile kokoa 3. Jos se tuntuu liian tiukalta, kokeile kokoa 1.

Sopivan koon valinta saattaa edellyttää kaikkien kolmen koon kokeilemistä kumpaankin korvaan.

## SOVITTEIDEN VAIHTAMINEN

1. Kun pitelet nappikuuloketta kädessäsi, venytä varovasti sovitteen tyveä ja irrota se kuulokkeesta.

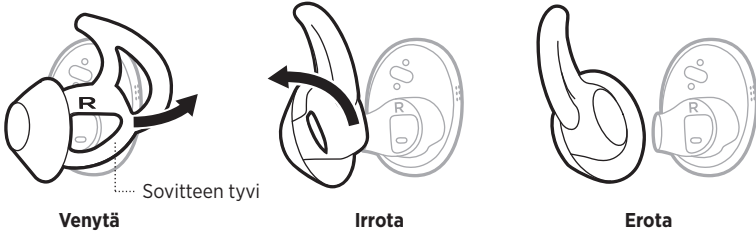

**HUOMIO:** ÄLÄ vedä sovitteen yläosasta, jotta se ei repeydy.

2. Valitse toinen sovitekoko (ks. sivu 18).
3. Kohdista nappikuulokkeen nokka sovitteen takaosaan ja työnnä nokka sovitteeseen.

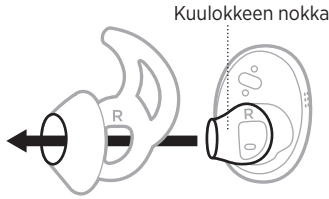

4. Venytä sovitteen tyvi varovasti nappikuulokkeen nokan ympäri ja paina, kunnes sovite napsahtaa paikalleen.

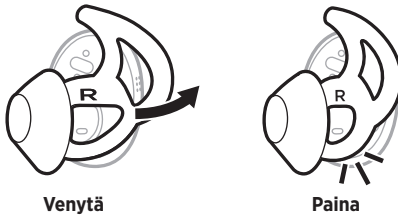

5. Aseta kuulokkeet korviin (ks. sivu 16).
6. Tarkista istuvuus (ks. sivu 17).

## VIRRAN KYTKEMINEN

Paina latauskotelon etuosassa olevaa painiketta.

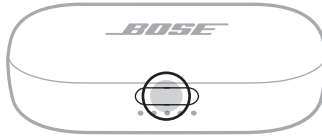

Kun latauskotelo aukeaa, nappikuulokkeet käynnistyvät. Nappikuulokkeiden tilamerkkivalot (ks. sivu 29) ja latauskotelon tilamerkkivalot syttyvät (ks. sivu 30).

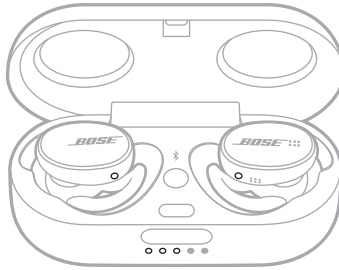

**HUOMAUTUS:** Kun poistat kuulokkeet latauskotelosta, sulje kotelo akun säästämiseksi ja kotelon pitämiseksi puhtaana.

## VIRRAN KATKAISEMINEN

1. Aseta molemmat kuulokkeet latauskoteloon.

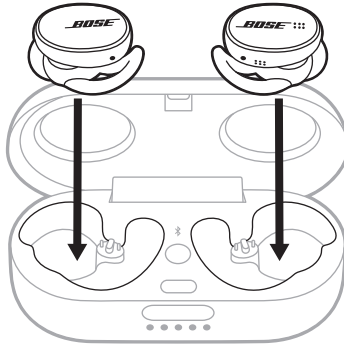

Nappikuulokkeiden tilamerkkivalot palavat akun varaustason mukaan (ks. sivu 29).

2. Sulje kotelo.

Kuulokkeiden virta katkeaa.

## VALMIUSTILA

Valmiustila säästää kuulokkeiden akkua silloin kun kuulokkeet eivät ole kotelossa eikä niitä käytetä. Kuulokkeet siirtyvät valmiustilaan, kun nappikuulokkeet eivät ole olleet korvissa 20 minuuttiin.

Herätä kuulokkeet asettamalla oikea kuuloke korvaan.

Voit ohjata kuulokkeita napauttamalla tai pyyhkäisemällä niiden kosketuspintaa. Kosketusohjauksella voidaan aloittaa tai keskeyttää äänentoisto, säätää äänenvoimakkuutta (jos käytössä) sekä käyttää puheluiden perustoimintoja, mobiililaitteen ääniohjausta ja pikavalintoja (ks. sivu 25).

## KOSKETUSPINNAN ALUE

Kosketuspinta sijaitsee oikean kummankin nappikuulokkeen ulkopinnassa. Oikealla nappikuulokkeella ohjataan median toistoa, äänenvoimakkuutta, puheluita ja mobiililaitteen ääniohjausta. Vasemmalla kuulokkeella ohjataan pikavalintoja.

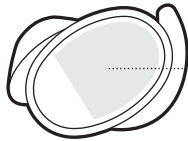

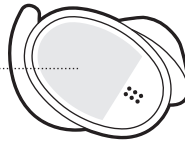

Pikavalinta

Kosketuspinta





Median toisto  
Äänenvoimakkuus  
Puhelut  
Mobiililaitteen ääniohjauksen käyttäminen

## MEDIATOISTO JA ÄÄNENVOIMAKKUUS

HALLINTA	TOIMINTAOHJEET	
<b>Toisto/tauko</b>	Napauta oikeaa nappikuuloketta kaksi kertaa.	
<b>Lisää äänenvoimakkuutta*</b>	Pyyhkäise oikeaa nappikuuloketta ylöspäin.	
<b>Vähemmän äänenvoimakkuutta*</b>	Pyyhkäise oikeaa nappikuuloketta alaspäin.	

\*Voit ottaa toiminnon käyttöön Bose Music -sovelluksessa. Tämä toiminto on Asetukset-valikossa.

## PUHELUT

HALLINTA	TOIMINTAOHJEET	
<b>Puheluun vastaaminen / puhelun päättäminen</b>	Napauta oikeaa nappikuuloketta kaksi kertaa.	
<b>Puhelun hylkääminen</b>	Kosketa ja pidä painettuna oikeaa nappikuuloketta.	

**HUOMAUTUS:** Mikrofoni on oikeassa nappikuulokkeessa. Puhelun aikana oikean nappikuulokkeen pitää olla korvassa. Ääni kuuluu molemmista kuulokkeista.



## Puheluilmoitukset

Kuulet äänikehotteen, joka kertoo saapuvan puhelun soittajan ja puhelun tilan.

Voit estää puheluilmoitukset poistamalla äänikehotteet käytöstä Bose Music -sovelluksessa. Tämä toiminto on Asetukset-valikossa.

## MOBIILILAITTEEN ÄÄNIOHJAUksen KÄYTTÄMINEN

Voit käyttää mobiililaitteen ääniohjausta nappikuulokkeilla. Oikean kuulokkeen mikrofoni toimii mobiililaitteen mikrofonin jatkeena.

HALLINTA	TOIMINTAOHJEET	
<b>Mobiililaitteen ääniohjauksen käyttäminen</b>	Kosketa ja pidä painettuna oikeaa nappikuuloketta, kunnes kuulet äänimerkin. Vapauta kuuloke ja lausu pyyntösi.	
<b>Mobiililaitteen ääniohjauksen lopettaminen</b>	Napauta oikeaa nappikuuloketta kaksi kertaa.	

Tunnistimien avulla saadaan selville, milloin oikea nappikuuloke on korvassa. Voit aloittaa tai pysäyttää äänentoiston sekä vastata puheluihin (jos käytössä) asettamalla oikean kuulokkeen korvaan tai poistamalla sen.

**HUOMAUTUS:** Voit poistaa in-ear-tunnistuksen käytöstä Bose Music -sovelluksessa. Nämä toiminnot ovat Asetukset-valikossa.

## **AUTOMAATTINEN TOISTO/TAUKO**

Kun poistat oikean nappikuulokkeen korvasta, äänentoisto taukoo molemmissa kuulokkeissa.

Jatka äänentoistoa asettamalla oikea kuuloke taas korvaan.

## **PUHELUIHIN VASTAAMINEN AUTOMAATTISESTI**

Voit vastata puheluihin asettamalla oikean kuulokkeen korvaan.

**HUOMAUTUS:** Voit ottaa toiminnon käyttöön Bose Music -sovelluksessa. Tämä toiminto on Asetukset-valikossa.



## PIKAVALINTA

Pikavalinnalla voit käyttää näppärästi jotakin seuraavista toiminnoista:

- kuulokkeen akun varaustason tarkistaminen
- kappaleen ohittaminen.

### Pikavalinnan määrittäminen

Määritä pikavalinta Bose Music -sovelluksessa. Tämä toiminto on Asetukset-valikossa.

### Pikavalinnan käyttäminen

Käytä pikavalintaa kaksoisnapauttamalla vasenta nappikuuloketta.



### Pikavalinnan poistaminen tai vaihtaminen

Pikavalinnan voi poistaa tai vaihtaa Bose Music -sovelluksessa. Tämä toiminto on Asetukset-valikossa.

## KUULOKKEIDEN LATAAMINEN

1. Aseta vasen nappikuuloke siten, että sen latausliittimet osuvat latauskotelon vasemmanpuoleisiin latausnastoihin.

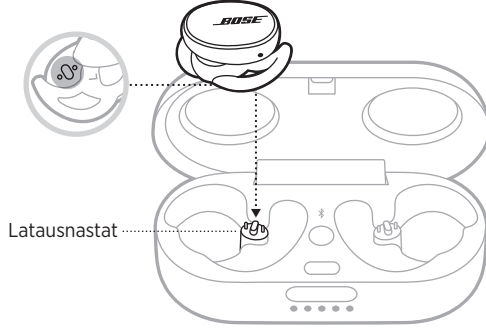

**HUOMAUTUS:** Varmista ennen lataamista, että nappikuulokkeiden lämpötila on 8–39 °C eli että ne ovat huoneenlämpöiset.

2. Aseta kuuloke latauskoteloon siten, että se napsahtaa magneettisesti paikalleen. Nappikuulokkeiden tilamerkkivalo palaa akun varaustason mukaan (ks. sivu 29).

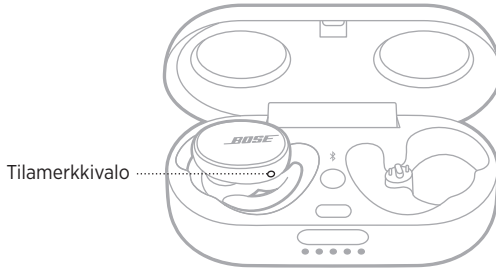

3. Toista vaiheet 1–2 oikealla nappikuulokkeella.
4. Sulje latauskotelo.

**HUOMAUTUS:** Jos myös kotelo latautuu, sen voi jättää auki.

## LATAUSKOTELON LATAAMINEN

**HUOMIO:** Käytä tuotetta vain hyväksytyllä virtalähteellä, joka vastaa paikallisia määräyksiä (esim. UL, CSA, VDE, CCC).

1. Kun latauskotelo on suljettu, liitä USB-johdon pieni pää USB-C-liitäntään.

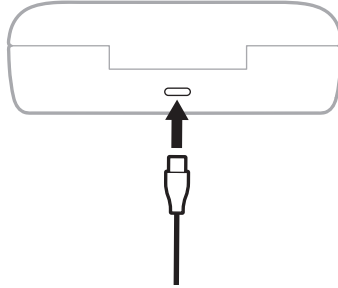

2. Kytke toinen pää USB-A-seinälaturiin (ei sisälly toimitukseen).

Latauskotelon tilamerkkivalot palavat (ks. sivu 30).

### HUOMAUTUKSIA:

- Jos kuulokkeet ovat kotelossa, sen voi jättää auki.
- Varmista ennen lataamista, että kotelon lämpötila on 8–39 °C eli että se on huoneenlämpöinen.

## KUULOKKEEN AKUN VARAUSTASON TARKISTAMINEN

### Kuulokkeita käytettäessä

- Kun poistat kuulokkeet latauskotelosta ja asetat ne korviin, niistä kuuluu äänikehote, joka ilmoittaa akun varaustason.
- Jos pikavalintaan on asetettu akun varaustason tarkistus, napauta vasenta nappikuuloketta kaksi kertaa (ks. sivu 25). Äänikehote ilmoittaa kuulokkeiden akun varaustason.
- Käytä Bose Music -sovellusta. Kuulokkeiden akun varaustaso näkyy Omat tuotteet -ruudussa ja aloitusnäytössä.

**HUOMAUTUS:** Jos toisen kuulokkeiden akussa on vähemmän virtaa kuin toisessa, äänikehote ilmoittaa alhaisemman varaustason. Jos akun virta on vähissä, kuulet ilmoituksen "Akun varaustaso alhainen, lataa nyt".

### Kuulokkeita ladattaessa

Kun nappikuulokkeet laitetaan latauskoteloon, niiden tilamerkkivalot syttyvät lataustilan mukaan (ks. sivu 29).

## LATAUSKOTELON AKUN VARAUSTASON TARKISTAMINEN

Avaa latauskotelo painamalla sen etuosassa olevaa painiketta.

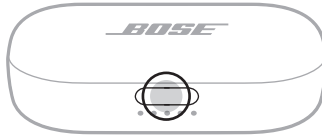

Latauskotelon tilamerkkivalot palavat akun varaustason mukaan (ks. sivu 30).

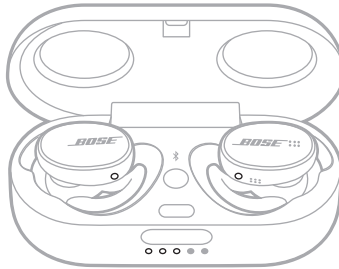

## LATAUSAIKA

KOMPONENTTI	LATAUSAIKA
Nappikuulokkeet	2 tuntia
Latauskotelo	3 tuntia

### HUOMAUTUKSIA:

- Kun nappikuulokkeiden akun virta on vähissä, 15 minuutin latauksella voi kuunnella musiikkia noin 2 tuntia.
- Täyteen ladatuissa nappikuulokkeissa riittää virtaa noin 5 tunniksi.
- Kun kotelo on ladattu täyteen, sillä voi ladata kuulokkeet täyteen enintään kaksi kertaa.
- Kotelon latausaika vaihtelee, kun kuulokkeet ovat kotelossa.

## KUULOKKEIDEN TILAMERKKIVALOT

Kuulokkeiden tilamerkkivalot sijaitsevat kummankin nappikuulokkeen ulkopinnassa.

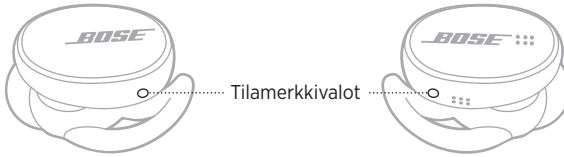

### **Bluetooth-tila**

Osoittaa mobiililaitteiden *Bluetooth*-yhteyden tilan.

MERKKIVALON TOIMINTA	JÄRJESTELMÄN TILA
Vilkkuu hitaasti sinisenä	Valmis yhdistämään
Vilkkuu sinisenä	Yhdistetään
Palaa sinisenä	Yhdistetty

### **Akun tila**

Osoittaa kuulokkeen akun tilan.

MERKKIVALON TOIMINTA	JÄRJESTELMÄN TILA
Vilkkuu hitaasti valkoisena	Akku latautuu.
Palaa valkoisena	Akku on täynnä.
Vilkkuu hitaasti punaisena	Akku on ladattava.
Vilkkuu punaisena ja valkoisena	Virhe. Ota yhteyttä Bosen asiakaspalveluun.

## LATAUSKOTELON TILAMERKKIVALOT

Latauskotelon tilamerkkivalot ovat sen etuosassa. Ne osoittavat kotelon akun lataustilan ja varaustason sekä kuulokkeiden päivitystilan.

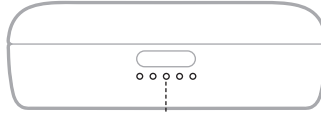

Tilamerkkivalot

### Akun tila

Osoittaa latauskotelon akun varaustason.

MERKKIVALON TOIMINTA	VARAUS PROSENTTEINA
○ ● ● ● ●	0-20 %
○ ○ ● ● ●	21-40 %
○ ○ ○ ● ●	41-60 %
○ ○ ○ ○ ●	61-80 %
○ ○ ○ ○ ○	81-100 %

**HUOMAUTUS:** Kun kotelo latautuu, viimeinen merkkivalo vilkkuu nykyisen varaustason mukaan. Kun kotelon akku on ladattu täyteen, latauskotelon kaikki viisi tilamerkkivaloa palavat valkoisena.

### Päivitys- ja virhetila

Osoittaa päivitys- ja virhetilan.

MERKKIVALON TOIMINTA	JÄRJESTELMÄN TILA
☼ ○ ● ● ●	Kuulokkeita päivitetään (ks. sivu 35). <b>HUOMAUTUS:</b> Latauskotelon tilamerkkivalot vilkkuvat peräkkäin alkaen ensimmäisestä merkkivalosta.
☼ ○ ● ☼ ● ☼	Latausvirhe. Ota yhteyttä Bosen asiakaspalveluun.

## YHDISTÄMINEN MOBIILILAITTEEN *BLUETOOTH*-VALIKOSTA

Kuulokkeiden laiteluetteloon voi tallentaa enintään seitsemän laitetta. Ääntä voi kuunnella vain yhdestä laitteesta kerrallaan.

**HUOMAUTUS:** Mobiililaitte kannattaa määrittää ja yhdistää Bose Music -sovelluksella (ks. sivu 14).

1. Pidä latauskotelon *Bluetooth*-painiketta ✕ painettuna, kunnes kuulet ilmoituksen ”Valmis yhdistämään”.

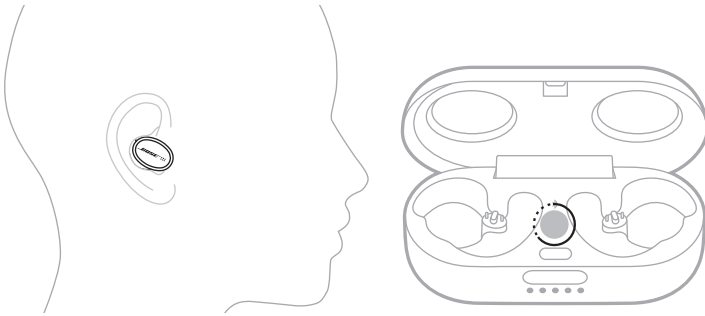

**HUOMAUTUS:** Jos nappikuulokkeet eivät ole korvissasi, pidä latauskotelon *Bluetooth*-painiketta ✕ painettuna, kunnes nappikuulokkeiden tilamerkkivalot alkavat vilkkua hitaasti sinisenä.

2. Ota *Bluetooth*-toiminto käyttöön mobiililaitteessa.

**HUOMAUTUS:** *Bluetooth*-valikko sijaitsee yleensä Asetukset-valikossa.

3. Valitse nappikuulokkeet laiteluettelosta.

**HUOMAUTUS:** Etsi kuulokkeille antamasi nimi Bose Music -sovelluksesta. Jos et ole nimennyt kuulokkeita, näkyviin tulee oletusnimi.



Kun yhteys on muodostettu, kuulet ilmoituksen ”Yhdistetty laitteeseen <X>”. Kuulokkeiden nimi näkyy mobiililaitteen luettelossa.

**HUOMAUTUS:** Jos kuulokkeet eivät ole korvissasi, tilamerkkivalot palavat sinisenä.

## MOBIILILAITTEEN YHTEYDEN KATKAISEMINEN

Voit katkaista yhteyden mobiililaitteeseen Bose Music -sovelluksella.

**VIHJE:** Yhteyden voi katkaista myös *Bluetooth*-asetuksista. Kun poistat *Bluetooth*-ominaisuuden käytöstä, yhteys kaikkiin muihin laitteisiin katkaistaan.

## MOBIILILAITTEEN YHDISTÄMINEN UUELLEEN

Kun kuulokkeisiin kytketään virta, ne yrittävät muodostaa yhteyden viimeksi yhdistettynä olleeseen laitteeseen.

### HUOMAUTUKSIA:

- Laitteiden on oltava enintään 9 metrin etäisyydellä, ja niiden virran tulee olla kytketty.
- Varmista, että *Bluetooth*-ominaisuus on otettu käyttöön mobiililaitteessa.



## KUULOKKEIDEN LAITELUETTELON TYHJENTÄMINEN

1. Pidä latauskotelon *Bluetooth*-painiketta ✕ painettuna, kunnes kuulet ilmoituksen ”*Bluetooth*-laiteluettelo tyhjennetty”.

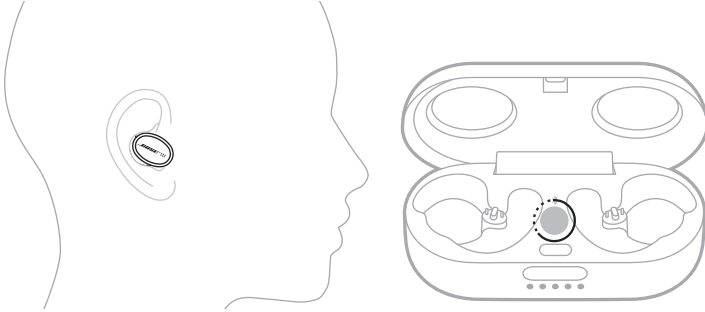

**HUOMAUTUS:** Jos nappikuulokkeet eivät ole korvissasi, pidä latauskotelon *Bluetooth*-painiketta ✕ painettuna 10 sekuntia. Kuulokkeiden tilamerkkivalot alkavat vilkkua hitaasti sinisenä.

2. Poista kuulokkeet mobiililaitteen *Bluetooth*-luettelosta.

Kaikkien laitteiden tiedot poistetaan kuulokkeiden muistista, ja kuulokkeet voidaan taas yhdistää (ks. sivu 14).

## KUULOKKEIDEN SÄILYTTÄMINEN

Säilytä nappikuulokkeet latauskotelossa, kun et käytä niitä. Sulje latauskotelo akun säästämiseksi ja kotelon pitämiseksi puhtaana.

Jos aiot varastoida kuulokkeet pitkäksi ajaksi (yli 4 viikoksi), varmista, että ne ovat huoneenlämmössä ja että latauskotelon akussa on vähintään 40 % virtaa (ks. sivu 30).

## KUULOKKEIDEN JA LATAUSKOTELON PUHDISTAMINEN

KOMPONENTTI	PUHDISTAMINEN
<b>Sovitteet</b>	Irrota sovitteet kuulokkeista ja pese ne vedellä, johon on sekoitettu mietoa pesuainetta. <b>HUOMAUTUS:</b> Varmista, että huuhtelet ja kuivaat sovitteet ennen niiden kiinnittämistä takaisin kuulokkeisiin.
<b>Kuulokkeiden nokat</b>	Pyyhi vain kuivalla, pehmeällä pumpulitupolla tai vastaavalla. <b>HUOMIO:</b> Älä koskaan työnnä nokkaan mitään puhdistusvälinettä.
<b>Kuulokkeiden liittimet ja latauskotelon nastat</b>	Pyyhi säännöllisesti kuivalla, pehmeällä pumpulitikulla tai vastaavalla ruostumisen ehkäisemiseksi.
<b>Latauskotelo</b>	Pyyhi vain kuivalla, pehmeällä pumpulitupolla tai vastaavalla.

## VARAOSAT JA TARVIKKEET

Varaosia ja tarvikkeita voi tilata Bose-asiakaspalvelusta.

Käy osoitteessa [worldwide.Bose.com/Support/SportEarbuds](https://worldwide.Bose.com/Support/SportEarbuds).

## RAJOITETTU TAKUU

Nappikuulokkeilla on rajoitettu takuu. Rajoitetusta takuusta on lisätietoja osoitteessa [global.Bose.com/warranty](https://global.Bose.com/warranty).

Tuotteen rekisteröimisohjeet ovat osoitteessa [global.Bose.com/register](https://global.Bose.com/register). Rekisteröinnin laiminlyöminen ei vaikuta rajoitettuun takuuseen.

## KUULOKKEIDEN PÄIVITTÄMINEN

Nappikuulokkeet ja latauskotelo päivitetään automaattisesti, kun ne yhdistetään Bose Music -sovellukseen ja saatavilla on päivitys. Noudata sovelluksen ohjeita.

**VIHJE:** Voit päivittää kuulokkeet ja latauskotelon myös Bosen päivityssivustolla. Mene tietokoneella osoitteeseen [btu.Bose.com](https://btu.Bose.com) ja noudata näyttöön tulevia ohjeita.

## KUULOKKEIDEN PÄIVÄMÄÄRÄKOODIN TARKASTAMINEN

Poista sovite kuulokkeesta (ks. sivu 19).

Päivämääräkoodi on kuulokkeen nokassa.

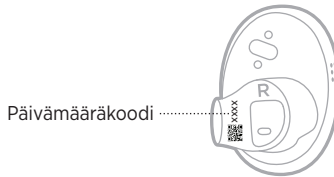

## LATAUSKOTELON SARJANUMERON TARKASTAMINEN

Poista oikea nappikuuloke latauskotelosta.

Latauskotelon sarjanumero on oikean kuulokkeen syvennyksessä vasemmalla puolella.

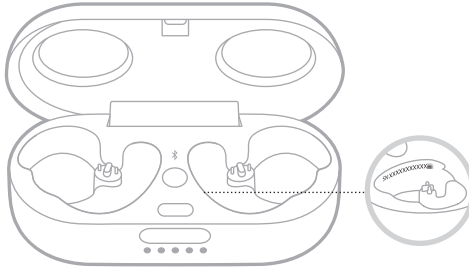

**VIHJE:** Latauskotelon sarjanumero on myös pakkauksen ulkopuolella olevassa tarrassa.

## KOKEILE ENSIN NÄITÄ RATKAISUJA

Jos nappikuulokkeiden kanssa ilmenee ongelmia, kokeile ensin seuraavia ratkaisuja:

- Lataa akku (ks. sivu 26).
- Kytke kuulokkeisiin virta (ks. sivu 20).
- Tarkasta kuulokkeiden ja latauskotelon tilamerkkivalot (ks. sivu 29).
- Varmista, että mobiililaitteesi tukee *Bluetooth*-yhteyksiä (ks. sivu 31).
- Lataa Bose Music -sovellus ja suorita saatavilla olevat ohjelmistopäivitykset (ks. sivu 14).
- Siirrä mobiililaitte lähemmäs kuulokkeita (enintään 9 metrin päähän) ja kauemmas häiriölähteestä tai esteestä.
- Lisää kuulokkeiden, mobiililaitteen ja musiikkisovelluksen äänenvoimakkuutta.
- Yhdistä toinen mobiililaitte (ks. sivu 14).

## MUUT RATKAISUT

Jos ongelma ei ratkea, katso alla olevasta taulukosta tavallisimpien ongelmien oireet ja ratkaisut. Jos et löydä ratkaisua ongelmaan, ota yhteyttä Bosen asiakaspalveluun.

Käy osoitteessa [worldwide.Bose.com/contact](http://worldwide.Bose.com/contact).

OIRE	RATKAISU
<b>Kuulokkeet eivät käynnisty.</b>	<p>Varmista, että kuulokkeet eivät ole valmiustilassa. Herätä kuulokkeet asettamalla oikea kuuloke korvaan.</p> <p>Aseta molemmat kuulokkeet latauskoteloon siten, että ne napsahtavat magneettisesti paikalleen. Avaa ja sulje kotelo. Nappikuulokkeiden tilamerkkivalot osoittavat lataustilan (ks. sivu 29).</p> <p>Jos kuulokkeet ovat altistuneet korkealle tai matalalle lämpötilalle, anna niiden palautua huonelämpötilaan.</p>

OIRE	RATKAISU
<b>Kuulokkeet eivät yhdistä mobiililaitteeseen.</b>	<p>Laitteessa:</p> <ul style="list-style-type: none"> <li>Poista <i>Bluetooth</i>-toiminto käytöstä ja ota se sitten takaisin käyttöön.</li> <li>Poista kuulokkeet mobiililaitteen <i>Bluetooth</i>-luettelosta. Muodosta yhteys uudelleen (ks. sivu 14).</li> </ul> <p>Aseta molemmat nappikuulokkeet latauskoteloon siten, että ne napsahtavat magneettisesti paikalleen ja latausmerkkivalot osoittavat lataustilan (ks. sivu 29). Avaa ja sulje kotelo. Muodosta yhteys uudelleen (ks. sivu 14).</p> <p>Varmista, että oikea kuuloke on korvassa.</p> <p>Varmista, että oikea kuuloke on enintään 9 metrin etäisyydellä latauskotelosta ja kotelo on auki.</p> <p>Tyhjennä kuulokkeiden laiteluettelo (ks. sivu 33). Muodosta yhteys uudelleen (ks. sivu 14).</p> <p>Opetusvideoita on osoitteessa <a href="http://worldwide.Bose.com/Support/SportEarbuds">worldwide.Bose.com/Support/SportEarbuds</a>.</p> <p>Käynnistä kuulokkeet ja latauskotelo uudelleen (ks. sivu 41).</p>
<b>Kuulokkeet eivät vastaa sovelluksen asetusten määrittämisen aikana.</b>	<p>Varmista, että määrität asetukset Bose Music -sovelluksessa (ks. sivu 14).</p> <p>Varmista, että <i>Bluetooth</i>-ominaisuus on otettu käyttöön mobiililaitteen asetuksissa.</p>
<b>Bose Music -sovellus ei löydä kuulokkeita.</b>	<p>Kun nappikuulokkeet ovat korvissasi, pidä latauskotelon <i>Bluetooth</i>-painiketta <math>\otimes</math> painettuna, kunnes kuulet ilmoituksen ”Valmis yhdistämään”.</p> <p>Aseta molemmat kuulokkeet latauskoteloon siten, että ne napsahtavat magneettisesti paikalleen. Avaa ja sulje kotelo. Poista kuulokkeet kotelosta.</p>
<b>Bose Music -sovellus ei toimi mobiililaitteessa.</b>	<p>Varmista, että mobiililaitteesi on yhteensopiva Bose Music -sovelluksen kanssa ja täyttää vähimmäisvaatimukset. Lisätietoja on mobiililaitteen sovelluskaupassa.</p> <p>Käynnistä Bose Music -sovellus mobiililaitteessasi. Asenna sovellus uudelleen (ks. sivu 14).</p>
<b><i>Bluetooth</i>-yhteys katkeilee.</b>	<p>Tyhjennä kuulokkeiden laiteluettelo (ks. sivu 33). Muodosta yhteys uudelleen (ks. sivu 14).</p> <p>Siirrä mobiililaitte lähemmäs oikeaa nappikuuloketta.</p> <p>Käynnistä kuulokkeet ja latauskotelo uudelleen (ks. sivu 41).</p>

OIRE

RATKAISU

<p><b>Ääntä ei kuulu.</b></p>	<p>Varmista, että molemmat sovitteet istuvat korvissa tukevasti eivätkä ne ole kääntyneet liikaa taaksepäin (ks. sivu 16).</p> <p>Pidä pääsi pystyssä asettaessasi kuulokkeita korviin.</p> <p>Varmista, että musiikin toisto on käynnissä mobiililaitteessa.</p> <p>Toista ääntä toisesta sovelluksesta tai musiikkipalvelusta.</p> <p>Toista ääntä suoraan laitteeseen tallennetusta sisällöstä.</p> <p>Käynnistä mobiililaitte uudelleen.</p> <p>Varmista, että nappikuulokkeet ovat toistensa kantoalueella.</p> <p>Poista in-ear-tunnistus käytöstä Bose Music -sovelluksessa.</p>
<p><b>Yhdestä kuulokkeesta ei kuulu ääntä.</b></p>	<p>Varmista, että molemmat sovitteet istuvat korvissa tukevasti eivätkä ne ole kääntyneet liikaa taaksepäin (ks. sivu 16).</p> <p>Pidä pääsi pystyssä asettaessasi kuulokkeita korviin.</p> <p>Varmista, että nappikuulokkeet ovat toistensa kantoalueella.</p> <p>Aseta molemmat nappikuulokkeet latauskoteloon siten, että ne napsahtavat magneettisesti paikalleen ja latausmerkkivalot osoittavat lataustilan (ks. sivu 29).</p> <p>Poista kuulokkeet kotelosta.</p>
<p><b>Äänen ja videon synkronointi on häiriintynyt.</b></p>	<p>Avaa ja sulje sovellus tai musiikkipalvelu.</p> <p>Toista ääntä toisesta sovelluksesta tai musiikkipalvelusta.</p> <p>Aseta molemmat kuulokkeet latauskoteloon siten, että ne napsahtavat magneettisesti paikalleen. Sulje kotelo 10 sekunniksi. Avaa kotelo. Poista kuulokkeet kotelosta.</p>
<p><b>Äänenlaatu on huono.</b></p>	<p>Varmista, että molemmat sovitteet istuvat korvissa tukevasti eivätkä ne ole kääntyneet liikaa taaksepäin (ks. sivu 16).</p> <p>Kokeile jotakin toista ääniraitaa.</p> <p>Toista ääntä toisesta sovelluksesta tai musiikkipalvelusta.</p> <p>Poista mahdollinen lika ja korvavaha sovitteista ja nappikuulokkeiden nokista.</p> <p>Poista laitteen tai musiikkisovelluksen äänenparannustoiminnot käytöstä.</p> <p>Varmista, että kuulokkeet on yhdistetty oikean <i>Bluetooth</i>-profiilin kautta: Stereo A2DP. Tarkista oikean profiilin valinta laitteen <i>Bluetooth</i>-ääniasetusvalikosta.</p> <p>Laitteessa:</p> <ul style="list-style-type: none"> <li>• Poista <i>Bluetooth</i>-toiminto käytöstä ja ota se sitten takaisin käyttöön.</li> <li>• Poista kuulokkeet mobiililaitteen <i>Bluetooth</i>-luettelosta. Muodosta yhteys uudelleen (ks. sivu 14).</li> </ul>

OIRE	RATKAISU
<b>Mikrofoni ei reagoi ääneen.</b>	<p>Varmista, että molemmat sovitteet istuvat korvissa tukevasti eivätkä ne ole kääntyneet liikaa taaksepäin (ks. sivu 16).</p> <p>Varmista, että oikean kuulokkeen mikrofoniaukot eivät ole tukossa.</p> <p>Varmista, ettei puhelimen mikrofoni ole mykistetty.</p> <p>Jos puhut puhelua, varmista, että käytät oikeaa kuuloketta.</p> <p>Koeta soittaa toiseen puhelinnumeroon.</p> <p>Kokeile toista yhteensopivaa laitetta.</p> <p>Laitteessa:</p> <ul style="list-style-type: none"> <li>• Poista <i>Bluetooth</i>-toiminto käytöstä ja ota se sitten takaisin käyttöön.</li> <li>• Poista kuulokkeet mobiililaitteen <i>Bluetooth</i>-luettelosta. Muodosta yhteys uudelleen (ks. sivu 14).</li> </ul>
<b>Kuulokkeet eivät lataudu.</b>	<p>Varmista, että kuulokkeet on asetettu oikein latauskoteloon. Akun säästämiseksi kotelon tulisi olla suljettuna nappikuulokkeiden latauksen aikana (ks. sivu 26).</p> <p>Varmista, ettei nappikuulokkeiden latausliittimissä tai kotelon latausnastoissa ole likaa tai roskia.</p> <p>Varmista, että USB-johdon liitin on oikein latauskotelon liitännässä.</p> <p>Kytke USB-johdon molemmat päät tukevasti.</p> <p>Kokeile toista USB-johtoa.</p> <p>Kokeile toista seinälaturia.</p> <p>Jos kuulokkeet tai latauskotelo ovat altistuneet korkealle tai matalalle lämpötilalle, anna niiden palautua huonelämpötilaan. Lataa ne uudelleen (ks. sivu 26).</p>
<b>Latauskotelo ei lataudu.</b>	<p>Varmista, että USB-johdon liitin on oikein latauskotelon liitännässä.</p> <p>Kytke USB-johdon molemmat päät tukevasti.</p> <p>Kokeile toista USB-johtoa.</p> <p>Varmista, että latauskotelo on suljettu. Akun säästämiseksi kotelon tulisi olla suljettuna latauksen aikana (ks. sivu 27).</p> <p>Kokeile toista seinälaturia.</p> <p>Jos latauskotelo on altistunut korkealle tai matalalle lämpötilalle, anna sen palautua huonelämpötilaan. Lataa ne uudelleen (ks. sivu 27).</p>

OIRE	RATKAISU
<b>Sovitteet irtoavat.</b>	Kiinnitä sovitteet tukevasti nappikuulokkeisiin (ks. sivu 19).
<b>Kuulokkeet eivät vastaa.</b>	Aseta molemmat nappikuulokkeet latauskoteloon siten, että ne napsahtavat magneettisesti paikalleen ja latausmerkkivalot osoittavat lataustilan. Avaa ja sulje kotelo. Nappikuulokkeiden tilamerkkivalot osoittavat lataustilan (ks. sivu 29). Käynnistä kuulokkeet ja latauskotelo uudelleen (ks. sivu 41).
<b>Kuulokkeet eivät vastaa kosketusohjaukseen.</b>	Varmista, että napautat oikeaa kosketuspintaa (ks. sivu 22). Varmista, että sormi muodostaa hyvän kontaktin kosketuspintaan (ks. sivu 22). Monen napautuksen toiminnot: vaihtele napautusvoimakkuutta. Varmista, että kätesi ovat kuivat. Jos hiukset ovat märät, varmista, etteivät ne kosketa kosketuspintaa. Jos käytät käsineitä, ota ne pois ennen kosketusohjauksinnan koskettamista. Poista in-ear-tunnistus käytöstä Bose Music -sovelluksessa (ks. sivu 24). Jos kuulokkeet ovat altistuneet korkealle tai matalalle lämpötilalle, anna niiden palautua huonelämpötilaan. Käynnistä kuulokkeet ja latauskotelo uudelleen (ks. sivu 41).
<b>Äänivoimakkuutta ei voi säätää.</b>	Varmista, että äänivoimakkuuden säätö on otettu käyttöön Bose Music -sovelluksessa (ks. sivu 22). Varmista, että pyyhkäiset kosketusohjauksinta oikeaan suuntaan (ks. sivu 22). Lue edeltä kohta ”Kuulokkeet eivät vastaa kosketusohjaukseen.”
<b>Pikavalintaa ei voi käyttää.</b>	Varmista, että pikavalinta on määritetty Bose Music -sovelluksella (ks. sivu 25).
<b>Äänikehotteiden kieli on väärä.</b>	Vaihda äänikehotteiden kieli Bose Music -sovelluksella (ks. sivu 14). Tämä toiminto on Asetukset-valikossa.
<b>Puheluista ei tule ilmoitusta.</b>	Varmista, että äänikehotteet on otettu käyttöön Bose Music -sovelluksessa (ks. sivu 14). Tämä toiminto on Asetukset-valikossa.



## KUULOKKEIDEN JA LATAUSKOTELON KÄYNNISTÄMINEN UUELLEEN

Jos kuulokkeet eivät vastaa, voit käynnistää ne uudelleen.

**HUOMAUTUS:** Kuulokkeiden käynnistäminen uudelleen tyhjentää niiden laiteluettelon. Se ei poista muita asetuksia.

1. Aseta nappikuulokkeet latauskoteloon.
2. Pidä latauskotelon *Bluetooth*-painiketta  $\otimes$  painettuna 30 sekuntia, kunnes kuulokkeiden tilamerkkivalot alkavat vilkkua.

Kun uudelleenkäynnistys on päättynyt, nappikuulokkeiden tilamerkkivalot (ks. sivu 29) ja latauskotelon tilamerkkivalot palavat tasaisesti (ks. sivu 30).

## Lisez et conservez à portée de main toutes les consignes de sécurité et le mode d'emploi.

**CE** Bose Corporation déclare que ce produit est conforme aux critères essentiels et autres dispositions de la directive 2014/53/UE et des autres directives européennes applicables. L'attestation complète de conformité est disponible à l'adresse [www.Bose.com/compliance](http://www.Bose.com/compliance)

**UK  
CA** Ce produit est conforme à toutes les réglementations de 2016 en matière de compatibilité électromagnétique et à toutes les autres réglementations britanniques applicables. L'attestation complète de conformité est disponible à l'adresse [www.Bose.com/compliance](http://www.Bose.com/compliance)

Bose Corporation déclare que ce produit est conforme aux critères essentiels et autres dispositions des réglementations de 2017 sur les équipements radio et des autres réglementations britanniques applicables. L'attestation complète de conformité est disponible à l'adresse [www.Bose.com/compliance](http://www.Bose.com/compliance)

## Instructions importantes relatives à la sécurité

1. Lisez attentivement ces instructions.
2. Conservez ces instructions.
3. Respectez tous les avertissements.
4. Suivez toutes les instructions.
5. N'utilisez pas cet appareil à proximité de l'eau ou d'une source d'humidité.
6. Utilisez uniquement un chiffon sec pour le nettoyage.
7. Utilisez uniquement les accessoires spécifiés par le fabricant.

## AVERTISSEMENTS/PRÉCAUTIONS

- Pour éviter toute ingestion accidentelle, tenez les oreillettes à l'écart des enfants en bas âge et des animaux. Les oreillettes sont munies d'une batterie au lithium-ion qui peut s'avérer dangereuse pour la santé en cas d'ingestion. En cas d'ingestion, contactez immédiatement un médecin. Lorsque vous n'utilisez pas les oreillettes, placez-les dans l'étui de recharge, fermez le couvercle et rangez l'étui à l'écart des enfants en bas âge et des animaux.
- Veillez à NE PAS laisser les enfants en bas âge utiliser les oreillettes.
- Veillez à NE PAS utiliser les oreillettes à un volume élevé pendant une période prolongée.
  - Pour éviter des dommages auditifs, utilisez vos oreillettes à un volume confortable, mais modéré.
  - Baissez le volume de l'appareil avant de placer les oreillettes dans les oreilles, puis augmentez le volume progressivement jusqu'à ce que le niveau d'écoute vous convienne.
- Veillez à toujours suivre les précautions de base lorsque vous utilisez ce produit ; respectez notamment les consignes suivantes :
  - Lisez toutes les instructions avant d'utiliser l'étui de recharge.
  - Pour réduire les risques de blessure, soyez très attentif si vous laissez des enfants jouer à proximité de l'étui de recharge.
  - N'exposez pas l'étui de recharge à l'eau, à la pluie, à des liquides ou à la neige.
  - L'utilisation d'une source d'alimentation ou d'un chargeur non recommandés ni vendus par le fabricant du bloc d'alimentation est susceptible de provoquer un incendie ou des blessures.
  - N'utilisez pas l'étui de recharge au-delà de sa puissance de sortie nominale. Une surcharge risque de provoquer un incendie ou des blessures corporelles.
  - N'utilisez pas un étui de recharge endommagé ou modifié. Les batteries endommagées ou modifiées peuvent présenter un comportement imprévisible susceptible de provoquer un incendie, une explosion ou des blessures.
  - Ne démontez pas l'étui de recharge. S'il a besoin d'être réparé, confiez-le à un technicien qualifié. Un réassemblage incorrect pourrait présenter un risque d'incendie ou de blessure.
  - Veillez à ne pas ouvrir ou écraser l'étui de recharge, et à ne pas l'exposer au feu ou à une température excessive. Une exposition au feu ou à une température supérieure à 100 °C (212 °F) peut provoquer une explosion.
  - Faites réparer l'étui par un technicien qualifié qui devra utiliser uniquement des pièces de rechange identiques. Vous vous assurez ainsi que le produit est totalement sûr.

- Soyez vigilant et respectez la réglementation en vigueur concernant l'utilisation de casques et oreillettes avec des téléphones portables si vous utilisez les oreillettes pour passer ou recevoir des appels pendant que vous conduisez. Certaines juridictions imposent des limites spécifiques d'utilisation lors de la conduite d'un véhicule, par exemple le port d'une seule oreillette. Veuillez à NE PAS utiliser les oreillettes à d'autres fins lorsque vous conduisez.
- Restez vigilant, pensez à votre sécurité et à celle des autres lorsque vous utilisez les oreillettes tout en exerçant une activité nécessitant votre attention, notamment lorsque vous circulez à vélo ou à pied sur ou à proximité d'une route transitée, d'un chantier, d'une voie de chemin de fer, etc. Retirez les oreillettes ou réglez le volume pour être en mesure d'entendre les sons ambiants, y compris les klaxons, alarmes et signaux d'avertissement.
- Veuillez à NE PAS utiliser les oreillettes si elles émettent un son anormalement élevé. Le cas échéant, éteignez les oreillettes et contactez le service client de Bose.
- Veuillez à NE PAS immerger vos oreillettes dans l'eau, à ne pas les exposer à l'eau pendant des périodes prolongées, et à ne pas les porter pas pour pratiquer des sports aquatiques (natation, ski nautique, surf, etc.).
- Si vous ressentez de la chaleur ou une perte de signal audio, retirez immédiatement les oreillettes.



Certaines pièces présentent un risque de suffocation. Ne les laissez pas à la portée des enfants de moins de 3 ans.



Ce produit contient des composants magnétiques. Consultez votre médecin afin de savoir si ces composants peuvent avoir une incidence sur un dispositif médical implantable.

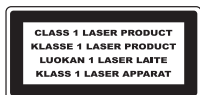

Ces oreillettes sont classées CLASS 1 LASER PRODUCT selon la norme EN/CEI 60825-1:2014.

- Veuillez à NE PAS effectuer de modifications non autorisées sur ce produit.
- Veuillez à NE PAS utiliser les oreillettes sans installer au préalable les embouts fournis.
- Utilisez ce produit uniquement avec un adaptateur secteur certifié conforme aux réglementations en vigueur (p. ex., UL, CSA, VDE, CCC).
- La batterie fournie avec ce produit peut provoquer un incendie ou une brûlure chimique en cas de manipulation incorrecte.
- N'exposez pas les produits contenant des piles ou des batteries à une chaleur excessive (ne les placez pas à la lumière directe du soleil, près d'un feu ou de toute autre source de chaleur).
- Retirez la sueur des oreillettes et de l'étui de recharge avant la charge.
- La norme IPX4 ne garantit pas une résistance permanente ; la résistance peut diminuer en raison d'une usure normale.
- Pour éviter l'exposition à des rayonnements dangereux émanant du composant laser interne, utilisez le produit conformément aux instructions. Seule une personne qualifiée peut régler ou réparer les oreillettes.
- Ce produit est conforme aux normes 21 CFR 1040.10 et 1040.11, sauf lorsqu'il est conforme à la norme CEI 60825-1 Éd. 3, comme décrit dans la Laser Notice 56 datée du 8 mai 2019.

**REMARQUE :** cet appareil a fait l'objet de tests prouvant sa conformité aux limites imposées aux appareils numériques de classe B, conformément à la partie 15 de la réglementation de la FCC. Ces limites sont conçues pour offrir une protection raisonnable contre les interférences nuisibles dans une installation résidentielle. Cet appareil génère, utilise et est susceptible d'émettre de l'énergie radioélectrique. À ce titre, s'il n'est pas installé ou utilisé conformément aux instructions, il est susceptible de perturber les communications radio. Cependant, il n'est nullement garanti que de telles perturbations ne se produisent pas dans une installation donnée. Si cet appareil perturbe effectivement la réception de la radio ou de la télévision (ce qui peut être vérifié en allumant et en éteignant l'appareil), vous êtes invité à tenter de remédier au problème en prenant une ou plusieurs des mesures suivantes :

- Réorientez ou déplacez l'antenne de réception.
- Augmentez la distance séparant le matériel du récepteur.
- Connectez l'appareil à une prise reliée à un circuit différent de celui auquel est branché le récepteur.
- Consultez votre revendeur ou un technicien radio/TV expérimenté pour obtenir de l'aide.

Toute modification non autorisée expressément par Bose Corporation est susceptible d'annuler le droit de l'utilisateur d'utiliser cet appareil.

Cet appareil est conforme à la partie 15 de la réglementation de la FCC et à ou aux standards RSS exemptés de licence du ministère de l'Innovation, des Sciences et du Développement économique (ISDE) du Canada. L'utilisation de cet appareil est soumise aux conditions suivantes : (1) cet appareil ne doit pas provoquer d'interférences et (2) il doit tolérer les interférences externes, y compris celles susceptibles de provoquer un dysfonctionnement.

Cet appareil est conforme aux réglementations de la FCC et d'ISDE Canada relatives aux limites d'exposition aux rayonnements électromagnétiques pour le grand public. Il ne doit pas être installé ni utilisé avec un autre émetteur radio ou son antenne.

ID FCC : A94427929 / ID FCC : A94BL2R / ID FCC : A94BL2L

IC : 3232A-427929 / IC : 3232A-BL2R / IC : 3232A-BL2L

Modèle d'étui : 427929

Modèle d'oreillette droite : BL2R

Modèle d'oreillette gauche : BL2L



007-AH0181 (G)  
007-AH0182 (D)  
007-AH0183 (ÉTUI)

### CAN ICES-3(B)/NMB-3(B)

#### Pour l'Europe,

Bande de fréquences comprise entre 2 400 et 2 483,5 MHz.

Puissance de transmission maximale inférieure à 20 dBm P.I.R.E.

La puissance de transmission maximale est inférieure aux limites réglementaires, de sorte que les tests SAR ne sont pas nécessaires et sont exemptés par les réglementations applicables.



Ce symbole signifie que le produit ne doit pas être jeté avec les déchets ménagers, mais déposé dans un centre de collecte approprié pour recyclage. Une mise au rebut et un recyclage adéquats permettent de protéger les ressources naturelles, la santé humaine et l'environnement. Pour plus d'informations sur l'élimination et le recyclage de ce produit, contactez votre mairie, votre service de ramassage des ordures ou le magasin où vous l'avez acheté.

## Règles de gestion relatives aux appareils à radiofréquences de faible puissance

### Article XII

Conformément aux « Règles de gestion relatives aux appareils à radiofréquences de faible puissance », en l'absence d'autorisation de la NCC, les organisations, entreprises ou utilisateurs ne sont pas autorisés à modifier la fréquence, à améliorer la puissance de transmission ou à altérer les caractéristiques d'origine et les performances d'un appareil à radiofréquences de faible puissance approuvé.

### Article XIV

Les appareils à radiofréquences de faible puissance ne doivent avoir aucune incidence sur la sécurité des avions ni provoquer d'interférences avec les communications légales ; dans le cas contraire, l'utilisateur devra immédiatement cesser d'utiliser l'appareil jusqu'à l'absence complète d'interférences. Par communications légales, nous entendons les communications radio établies conformément au Telecommunications Act.

Les appareils à radiofréquences de faible puissance peuvent être sensibles aux interférences des communications légales ou aux appareils émettant des ondes radio ISM.

**N'essayez PAS** d'extraire la batterie rechargeable lithium-ion de ce produit. Pour la retirer, contactez votre revendeur Bose local ou un professionnel qualifié.



**Mettez au rebut les piles usagées conformément aux réglementations locales.** Ne les incinérez pas.



### Tableau des restrictions concernant les substances dangereuses en Chine

Noms et quantités des substances ou éléments toxiques ou dangereux						
Nom	Substances ou éléments toxiques ou dangereux					
	Plomb (Pb)	Mercuré (Hg)	Cadmium (Cd)	Chrome hexavalent (CR(VI))	Biphényle polybromé (PBB)	Éther de diphényle polybromé (PBDE)
Cartes de circuits imprimés	X	0	0	0	0	0
Pièces métalliques	X	0	0	0	0	0
Pièces en plastique	0	0	0	0	0	0
Enceintes	X	0	0	0	0	0
Câbles	X	0	0	0	0	0
Les données de ce tableau sont conformes aux dispositions de la norme SJ/T 11364. 0 : indique que la quantité de cette substance toxique ou dangereuse contenue dans tous les composants homogènes de cette pièce est inférieure à la limite définie dans GB/T 26572. X : indique que la quantité de cette substance toxique ou dangereuse contenue dans au moins un des composants homogènes de cette pièce est supérieure à la limite définie dans GB/T 26572.						

### Tableau des restrictions concernant les substances dangereuses à Taïwan

Nom de l'appareil : Étui de recharge, Référence : 427929						
Unité	Substances réglementées et leurs symboles chimiques					
	Plomb (Pb)	Mercuré (Hg)	Cadmium (Cd)	Chrome hexavalent (Cr+6)	Biphényles polybromés (PBB)	Éthers de diphényle polybromés (PBDE)
Cartes de circuits imprimés	-	o	o	o	o	o
Pièces métalliques	-	o	o	o	o	o
Pièces en plastique	o	o	o	o	o	o
Enceintes	-	o	o	o	o	o
Câbles	-	o	o	o	o	o
<b>Remarque 1 :</b> « o » indique que le pourcentage de la substance réglementée ne dépasse pas le pourcentage de la valeur de référence de présence de cette substance.						
<b>Remarque 2 :</b> « - » indique l'absence de cette substance réglementée.						

**Date de fabrication** : le huitième chiffre du numéro de série indique l'année de fabrication ; par exemple, « 1 » correspond à 2011 ou à 2021.

**Lieu de fabrication** : le septième chiffre du numéro de série indique le lieu de fabrication.

**Importateur pour la Chine** : Bose Electronics (Shanghai) Company Limited, Part C, Plant 9, No. 353 North Riyang Road, Chine (Shanghai) Pilot Free Trade Zone

**Importateur pour l'UE** : Bose Products B.V., Gorslaan 60, 1441 RG Purmerend, Pays-Bas

**Importateur pour Taïwan** : Bose Taiwan Branch, 9F-A1, No. 10, Section 3, Minsheng East Road, Taipei City 104, Taiwan  
Numéro de téléphone : +886-2-2514 7676

**Importateur pour le Mexique** : Bose de México, S. de R.L. de C.V., Paseo de las Palmas 405-204, Lomas de Chapultepec, 11000 México, D.F. Numéro de téléphone : +5255 (5202) 3545

**Importateur pour le Royaume-Uni** : Bose Limited, Bose House, Quayside Chatham Maritime, Chatham, Kent, ME4 4QZ, Royaume-Uni

**Puissance en entrée** : 5 V --- 0,8 A

Les ID CMIIT se trouvent sur l'étui de recharge.

### Renseignements à noter et conserver

Le code de date des oreillettes se trouve sur la canule intra-auriculaire. Le numéro de série de l'étui de recharge se trouve dans l'espace d'insertion des oreillettes de l'étui. Les numéros de modèle se trouvent à la base de l'étui de recharge.

Numéro de série : \_\_\_\_\_

Numéro de modèle : \_\_\_\_\_

Conservez votre facture avec la notice d'utilisation. Enregistrez dès maintenant votre produit Bose. Pour ce faire, rendez-vous sur [global.Bose.com/register](http://global.Bose.com/register)

### Informations relatives à la sécurité



Ce produit prend en charge la réception automatique des mises à jour de sécurité de Bose. Pour recevoir automatiquement des mises à jour de sécurité, vous devez terminer le processus d'installation dans l'application Bose Music et connecter l'appareil à Internet. **Si vous ne procédez pas ainsi, il vous incombe d'installer les mises à jour de sécurité que Bose met à votre disposition.**

Apple, le logo Apple, iPad, iPhone et iPod sont des marques de commerce d'Apple Inc., déposées aux États-Unis et dans d'autres pays. La marque de commerce « iPhone » est utilisée au Japon sous licence d'iPhone K.K. App Store est une marque de service d'Apple Inc.

L'utilisation de la mention « Made for Apple » signifie qu'un accessoire a été conçu pour se connecter spécifiquement à un ou plusieurs produits Apple identifiés, et que son fabricant certifie la conformité avec les standards de performances d'Apple. La société Apple décline toute responsabilité relative au fonctionnement de cet appareil ou à sa conformité aux normes de sécurité.

L'appellation et les logos *Bluetooth*® sont des marques déposées de Bluetooth SIG, Inc., utilisées sous licence par Bose Corporation.

Google et Google Play sont des marques de commerce de Google LLC.

Bose, Bose Music et Bose Sport Earbuds sont des marques de commerce de Bose Corporation.

Siège de Bose Corporation : 1-877-230-5639

©2021 Bose Corporation. Toute reproduction, modification, distribution ou autre utilisation, même partielle, de ce document est interdite sans autorisation écrite préalable.

The following license disclosures apply to certain third-party software packages used as components in the product.

Package: FreeRTOS

Copyright © Amazon Web Services, Inc. or its affiliates. All rights reserved.

The FreeRTOS package is subject to the license terms reprinted below:

#### **MIT License**

Permission is hereby granted, free of charge, to any person obtaining a copy of this software and associated documentation files (the "Software"), to deal in the Software without restriction, including without limitation the rights to use, copy, modify, merge, publish, distribute, sublicense, and/or sell copies of the Software, and to permit persons to whom the Software is furnished to do so, subject to the following conditions:

The above copyright notice and this permission notice shall be included in all copies or substantial portions of the Software.

THE SOFTWARE IS PROVIDED "AS IS", WITHOUT WARRANTY OF ANY KIND, EXPRESS OR IMPLIED, INCLUDING BUT NOT LIMITED TO THE WARRANTIES OF MERCHANTABILITY, FITNESS FOR A PARTICULAR PURPOSE AND NONINFRINGEMENT. IN NO EVENT SHALL THE AUTHORS OR COPYRIGHT HOLDERS BE LIABLE FOR ANY CLAIM, DAMAGES OR OTHER LIABILITY, WHETHER IN AN ACTION OF CONTRACT, TORT OR OTHERWISE, ARISING FROM, OUT OF OR IN CONNECTION WITH THE SOFTWARE OR THE USE OR OTHER DEALINGS IN THE SOFTWARE.

Package: Nanopb

Copyright © 2011 Petteri Aimonen <jpa at nanopb.mail.kapsi.fi>.

The Nanopb package is subject to the license terms reprinted below:

#### **Zlib License**

© 2011 Petteri Aimonen <jpa at nanopb.mail.kapsi.fi>

This software is provided 'as-is', without any express or implied warranty. In no event will the authors be held liable for any damages arising from the use of this software.

Permission is granted to anyone to use this software for any purpose, including commercial applications, and to alter it and redistribute it freely, subject to the following restrictions:

1. The origin of this software must not be misrepresented; you must not claim that you wrote the original software. If you use this software in a product, an acknowledgment in the product documentation would be appreciated but is not required.
2. Altered source versions must be plainly marked as such, and must not be misrepresented as being the original software.
3. This notice may not be removed or altered from any source distribution.

Package: Mbed TLS 2.16.1

© ARM Limited. All rights reserved.

The Mbed TLS package is subject to the license terms reprinted below:

#### **Apache License**

Version 2.0, January 2004

<http://www.apache.org/licenses/>

TERMS AND CONDITIONS FOR USE, REPRODUCTION, AND DISTRIBUTION

1. Definitions.  
"License" shall mean the terms and conditions for use, reproduction, and distribution as defined by Sections 1 through 9 of this document.  
"Licensor" shall mean the copyright owner or entity authorized by the copyright owner that is granting the License.

“Legal Entity” shall mean the union of the acting entity and all other entities that control, are controlled by, or are under common control with that entity. For the purposes of this definition, “control” means (i) the power, direct or indirect, to cause the direction or management of such entity, whether by contract or otherwise, or (ii) ownership of fifty percent (50%) or more of the outstanding shares, or (iii) beneficial ownership of such entity.

“You” (or “Your”) shall mean an individual or Legal Entity exercising permissions granted by this License.

“Source” form shall mean the preferred form for making modifications, including but not limited to software source code, documentation source, and configuration files.

“Object” form shall mean any form resulting from mechanical transformation or translation of a Source form, including but not limited to compiled object code, generated documentation, and conversions to other media types.

“Work” shall mean the work of authorship, whether in Source or Object form, made available under the License, as indicated by a copyright notice that is included in or attached to the work (an example is provided in the Appendix below).

“Derivative Works” shall mean any work, whether in Source or Object form, that is based on (or derived from) the Work and for which the editorial revisions, annotations, elaborations, or other modifications represent, as a whole, an original work of authorship. For the purposes of this License, Derivative Works shall not include works that remain separable from, or merely link (or bind by name) to the interfaces of, the Work and Derivative Works thereof.

“Contribution” shall mean any work of authorship, including the original version of the Work and any modifications or additions to that Work or Derivative Works thereof, that is intentionally submitted to Licensor for inclusion in the Work by the copyright owner or by an individual or Legal Entity authorized to submit on behalf of the copyright owner. For the purposes of this definition, “submitted” means any form of electronic, verbal, or written communication sent to the Licensor or its representatives, including but not limited to communication on electronic mailing lists, source code control systems, and issue tracking systems that are managed by, or on behalf of, the Licensor for the purpose of discussing and improving the Work, but excluding communication that is conspicuously marked or otherwise designated in writing by the copyright owner as “Not a Contribution.”

“Contributor” shall mean Licensor and any individual or Legal Entity on behalf of whom a Contribution has been received by Licensor and subsequently incorporated within the Work.

2. Grant of Copyright License. Subject to the terms and conditions of this License, each Contributor hereby grants to You a perpetual, worldwide, non-exclusive, no-charge, royalty-free, irrevocable copyright license to reproduce, prepare Derivative Works of, publicly display, publicly perform, sublicense, and distribute the Work and such Derivative Works in Source or Object form.
3. Grant of Patent License. Subject to the terms and conditions of this License, each Contributor hereby grants to You a perpetual, worldwide, non-exclusive, no-charge, royalty-free, irrevocable (except as stated in this section) patent license to make, have made, use, offer to sell, sell, import, and otherwise transfer the Work, where such license applies only to those patent claims licensable by such Contributor that are necessarily infringed by their Contribution(s) alone or by combination of their Contribution(s) with the Work to which such Contribution(s) was submitted. If You institute patent litigation against any entity (including a cross-claim or counterclaim in a lawsuit) alleging that the Work or a Contribution incorporated within the Work constitutes direct or contributory patent infringement, then any patent licenses granted to You under this License for that Work shall terminate as of the date such litigation is filed.
4. Redistribution. You may reproduce and distribute copies of the Work or Derivative Works thereof in any medium, with or without modifications, and in Source or Object form, provided that You meet the following conditions:
  - a. You must give any other recipients of the Work or Derivative Works a copy of this License; and
  - b. You must cause any modified files to carry prominent notices stating that You changed the files; and
  - c. You must retain, in the Source form of any Derivative Works that You distribute, all copyright, patent, trademark, and attribution notices from the Source form of the Work, excluding those notices that do not pertain to any part of the Derivative Works; and



d. If the Work includes a “NOTICE” text file as part of its distribution, then any Derivative Works that You distribute must include a readable copy of the attribution notices contained within such NOTICE file, excluding those notices that do not pertain to any part of the Derivative Works, in at least one of the following places: within a NOTICE text file distributed as part of the Derivative Works; within the Source form or documentation, if provided along with the Derivative Works; or, within a display generated by the Derivative Works, if and wherever such third-party notices normally appear. The contents of the NOTICE file are for informational purposes only and do not modify the License. You may add Your own attribution notices within Derivative Works that You distribute, alongside or as an addendum to the NOTICE text from the Work, provided that such additional attribution notices cannot be construed as modifying the License.

You may add Your own copyright statement to Your modifications and may provide additional or different license terms and conditions for use, reproduction, or distribution of Your modifications, or for any such Derivative Works as a whole, provided Your use, reproduction, and distribution of the Work otherwise complies with the conditions stated in this License.

5. Submission of Contributions. Unless You explicitly state otherwise, any Contribution intentionally submitted for inclusion in the Work by You to the Licensor shall be under the terms and conditions of this License, without any additional terms or conditions. Notwithstanding the above, nothing herein shall supersede or modify the terms of any separate license agreement you may have executed with Licensor regarding such Contributions.
6. Trademarks. This License does not grant permission to use the trade names, trademarks, service marks, or product names of the Licensor, except as required for reasonable and customary use in describing the origin of the Work and reproducing the content of the NOTICE file.
7. Disclaimer of Warranty. Unless required by applicable law or agreed to in writing, Licensor provides the Work (and each Contributor provides its Contributions) on an “AS IS” BASIS, WITHOUT WARRANTIES OR CONDITIONS OF ANY KIND, either express or implied, including, without limitation, any warranties or conditions of TITLE, NON-INFRINGEMENT, MERCHANTABILITY, or FITNESS FOR A PARTICULAR PURPOSE. You are solely responsible for determining the appropriateness of using or redistributing the Work and assume any risks associated with Your exercise of permissions under this License.
8. Limitation of Liability. In no event and under no legal theory, whether in tort (including negligence), contract, or otherwise, unless required by applicable law (such as deliberate and grossly negligent acts) or agreed to in writing, shall any Contributor be liable to You for damages, including any direct, indirect, special, incidental, or consequential damages of any character arising as a result of this License or out of the use or inability to use the Work (including but not limited to damages for loss of goodwill, work stoppage, computer failure or malfunction, or any and all other commercial damages or losses), even if such Contributor has been advised of the possibility of such damages.
9. Accepting Warranty or Additional Liability. While redistributing the Work or Derivative Works thereof, You may choose to offer, and charge a fee for, acceptance of support, warranty, indemnity, or other liability obligations and/or rights consistent with this License. However, in accepting such obligations, You may act only on Your own behalf and on Your sole responsibility, not on behalf of any other Contributor, and only if You agree to indemnify, defend, and hold each Contributor harmless for any liability incurred by, or claims asserted against, such Contributor by reason of your accepting any such warranty or additional liability.

#### END OF TERMS AND CONDITIONS

©2020 Bose Corporation

Licensed under the Apache License, Version 2.0 (the “License”); you may not use this file except in compliance with the License.

You may obtain a copy of the License at: <http://www.apache.org/licenses/LICENSE-2.0>

Unless required by applicable law or agreed to in writing, software distributed under the License is distributed on an “AS IS” BASIS, WITHOUT WARRANTIES OR CONDITIONS OF ANY KIND, either express or implied.

See the License for the specific language governing permissions and limitations under the License.

**CONTENU DE L'EMBALLAGE**

Composants livrés .....	13
-------------------------	----

**CONFIGURATION DE L'APPLICATION BOSE MUSIC**

Téléchargement de l'application Bose Music.....	14
Ajout des oreillettes à un compte existant.....	14

**RÉSISTANCE À LA TRANSPIRATION ET AUX INTEMPÉRIES..... 15****PORT DES OREILLETES**

Insertion des oreillettes .....	16
Vérification de l'ajustement .....	17
Utilisation d'un embout d'une autre taille.....	18
Changement d'embouts.....	19

**ALIMENTATION**

Activation.....	20
Désactivation.....	21
Veille.....	21

**COMMANDE TACTILE**

Zone de la surface tactile .....	22
Lecture multimédia et volume.....	22
Appels téléphoniques .....	23
Notifications d'appel .....	23
Commandes vocales du périphérique mobile.....	23

**DÉTECTION INTRA-AURICULAIRE**

Lecture automatique/pause .....	24
Réponse automatique aux appels.....	24

**PERSONNALISATION DES COMMANDES TACTILES**

Raccourci .....	25
Configuration d'un raccourci.....	25
Utilisation d'un raccourci .....	25
Suppression ou modification d'un raccourci .....	25

**BATTERIE**

Charge des oreillettes .....	26
Charge de l'étui de recharge .....	27
Vérification du niveau de charge de la batterie des oreillettes.....	27
Lors de l'utilisation des oreillettes .....	27
Lors de la charge des oreillettes.....	27
Vérification du niveau de charge de la batterie de l'étui de recharge.....	28
Durée de charge.....	28

**ÉTAT DES OREILLETES ET DE L'ÉTUI DE RECHARGE**

Voyants d'état de l'oreillette .....	29
État <i>Bluetooth</i> <sup>®</sup> .....	29
État de la batterie .....	29
Voyants d'état de l'étui de recharge.....	30
État de la batterie .....	30
État de la mise à jour et des erreurs .....	30

**CONNEXIONS BLUETOOTH**

Connexion via le menu <i>Bluetooth</i> de votre périphérique mobile.....	31
Déconnexion d'un périphérique mobile.....	32
Reconnexion d'un périphérique mobile .....	32
Effacement de la liste des périphériques de l'oreillette.....	33

## **ENTRETIEN**

Rangement des oreillettes .....	34
Nettoyage des oreillettes et de l'étui de recharge.....	34
Pièces de rechange et accessoires .....	34
Garantie limitée.....	34
Mise à jour des oreillettes .....	35
Affichage du code de date des oreillettes.....	35
Affichage du numéro de série de l'étui de recharge.....	35

## **RÉSOLUTION DES PROBLÈMES**

Solutions de base.....	36
Autres solutions.....	36
Redémarrage des oreillettes et de l'étui de recharge .....	41

## COMPOSANTS LIVRÉS

Vérifiez la présence des composants suivants :



Bose Sport Earbuds



Étui de recharge



Câble USB-C vers USB-A

Embouts (tailles 1 et 3)

**REMARQUE :** les embouts de taille 2 sont fixés aux oreillettes. Pour savoir comment identifier les tailles d'embout, reportez-vous à la page 18.

**REMARQUE :** si l'un des composants est endommagé, évitez de l'utiliser. Contactez immédiatement votre revendeur Bose agréé ou le service client de Bose.

Rendez-vous sur [worldwide.bose.com/Support/SportEarbuds](https://www.worldwide.bose.com/Support/SportEarbuds)

L'application Bose Music permet de configurer et de contrôler les oreillettes à partir de votre périphérique mobile, notamment votre smartphone ou tablette.

Grâce à cette application, vous pouvez gérer les connexions *Bluetooth*, gérer les paramètres des oreillettes, sélectionner la langue du guide vocal et obtenir de nouvelles fonctions.

**REMARQUE :** si vous avez déjà créé un compte Bose pour un autre produit Bose, consultez la section « Ajout des oreillettes à un compte existant. »

## TÉLÉCHARGEMENT DE L'APPLICATION BOSE MUSIC

1. Sur votre périphérique mobile, téléchargez l'application Bose Music.

**REMARQUE :** si vous êtes situé en Chine continentale, téléchargez l'application Bose音乐.

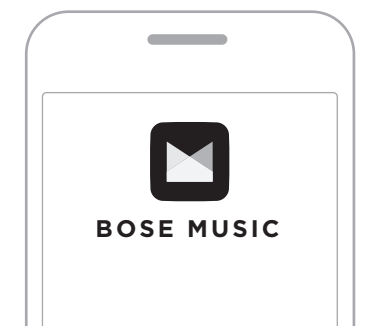

2. Suivez les instructions de l'application.

## AJOUT DES OREILLETES À UN COMPTE EXISTANT

Dans l'application Bose Music, accédez à l'écran Mes produits et ajoutez vos Bose Sport Earbuds.

Les oreillettes sont résistantes à l'eau conformément à la norme IPX4. Bien qu'elles offrent une résistance à la transpiration et aux intempéries, elles ne peuvent pas être utilisées sous l'eau.

**ATTENTION :**

- Veillez à NE PAS nager ou vous doucher avec les oreillettes.
- Veillez par ailleurs à NE PAS les immerger dans l'eau.



**REMARQUES :**

- Pour éviter la formation de rouille, nettoyez régulièrement les contacts de charge sur les oreillettes avec un coton-tige sec ou un objet similaire.
- La norme IPX4 ne garantit pas une résistance permanente ; la résistance peut diminuer en raison d'une usure normale.

## INSERTION DES OREILLETES

1. Insérez l'oreillette de façon à placer l'embout délicatement dans l'ouverture du canal auditif.

**REMARQUE :** chaque embout porte la lettre **L** (gauche) ou **R** (droit).

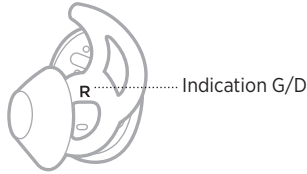

2. Faites légèrement pivoter l'oreillette vers l'arrière jusqu'à ce que l'embout bouche le canal auditif sans que vous ne ressentiez de gêne.

**REMARQUE :** une rotation trop importante vers arrière (ou vers l'avant) de l'oreillette peut avoir une incidence sur la qualité du son du microphone.

3. Placez l'ailette de l'embout sous le rebord de l'oreille.

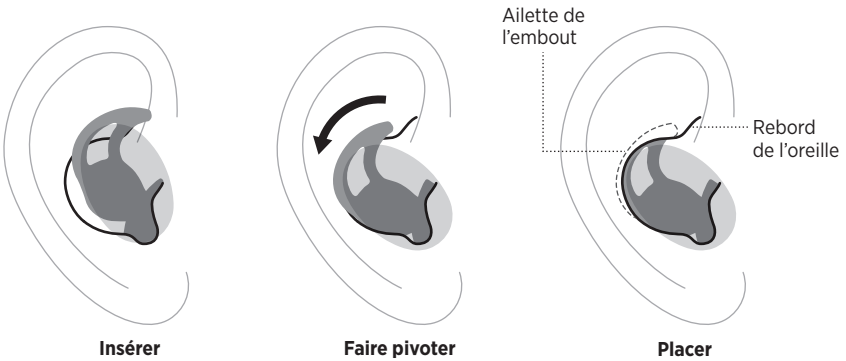



4. Vérifiez l'ajustement (consultez la page 17).
5. Répétez les étapes 1 à 4 pour insérer l'autre oreillette.



## VÉRIFICATION DE L'AJUSTEMENT

Utilisez un miroir pour vous assurer que vous avez réussi à faire pivoter l'oreillette vers l'arrière, que vous avez replié l'ailette de l'embout et que vous avez utilisé la taille d'embout adaptée à chaque oreille.

AJUSTEMENT	VÉRIFICATIONS
<p><b>Correct</b></p>	 <p>Lorsque l'embout est correctement ajusté :</p> <ul style="list-style-type: none"> <li>• L'embout repose délicatement à l'entrée du canal auditif sans que vous ne ressentiez de gêne. Les bruits de fond doivent vous paraître étouffés.</li> <li>• L'ailette de l'embout ne doit pas dépasser du rebord de l'oreille ni être écrasée.</li> </ul>
<p><b>Trop grand</b></p>	 <p>Lorsque l'embout est trop grand :</p> <ul style="list-style-type: none"> <li>• L'ailette de l'embout est écrasée dans le canal auditif.</li> <li>• L'ailette de l'embout dépasse du rebord de l'oreille ou est écrasée.</li> </ul>
<p><b>Trop petit</b></p>	 <p>Lorsque l'embout est trop petit :</p> <ul style="list-style-type: none"> <li>• L'embout repose à l'intérieur du canal auditif ; il est lâche dans l'oreille ou tombe lorsque vous bougez la tête.</li> <li>• L'ailette de l'embout n'atteint pas le rebord de l'oreille.</li> </ul>

## UTILISATION D'UN EMBOUT D'UNE AUTRE TAILLE

Portez les oreillettes pendant un certain temps. Si les embouts ne sont pas confortables ou ne tiennent pas correctement, ou si la qualité du son laisse à désirer, essayez une autre taille.

La taille est indiquée au bas de chaque embout : **1** (petit), **2** (moyen) ou **3** (grand).



Les oreillettes sont livrées avec des embouts de taille 2 déjà en place. Si la taille 2 vous semble trop lâche, essayez la taille 3. Si elle vous paraît trop juste, essayez la taille 1.

Il est possible que vous soyez obligé d'essayer les trois tailles ou que chaque oreille nécessite une taille différente.

## CHANGEMENT D'EMBOUTS

1. Tenez l'oreillette, puis tirez délicatement l'embout fixé pour le dégager.

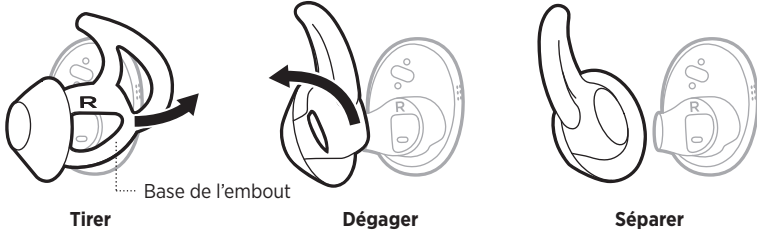

**ATTENTION :** pour éviter tout dommage, veillez à NE PAS tirer sur l'ailette de l'embout.

2. Essayez un embout d'une autre taille (consultez la page 18).
3. Alignez la canule intra-auriculaire avec l'arrière de l'embout, puis faites glisser la canule dans l'embout.

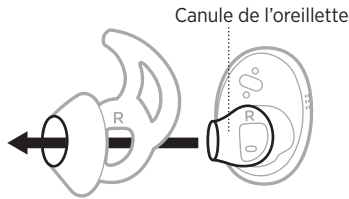

4. Tirez délicatement la base de l'embout autour de la canule, puis appuyez jusqu'à ce que l'embout se mette en place.



5. Insérez les oreillettes (consultez la page 16).
6. Vérifiez l'ajustement (consultez la page 17).

## ACTIVATION

Appuyez sur la touche à l'avant de l'étui de recharge.

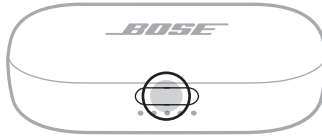

Lorsque l'étui s'ouvre, les oreillettes sont activées. Les voyants d'état des oreillettes (consultez la page 29) et de l'étui de recharge s'allument (consultez la page 30).

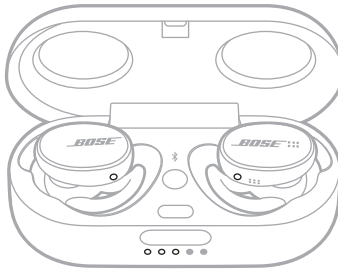

**REMARQUE :** lorsque vous retirez les oreillettes de l'étui de recharge, fermez l'étui pour conserver l'autonomie de la batterie et éviter la pénétration de débris.

## DÉSACTIVATION

1. Placez les deux oreillettes dans l'étui de recharge.

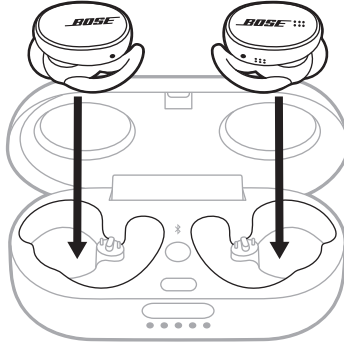

Les voyants d'état des oreillettes s'allument en fonction de leur niveau de charge (consultez la page 29).

2. Refermez l'étui.

Les oreillettes s'éteignent.

## VEILLE

Le mode veille économise la batterie lorsque les oreillettes sont hors de leur étui de recharge, mais ne sont pas utilisées. Elles se mettent en veille lorsque vous retirez les deux oreillettes de vos oreilles pendant 20 minutes.

Pour quitter le mode veille, portez l'oreillette droite.

Utilisez la commande tactile en balayant la surface tactile des oreillettes ou en appuyant dessus. La commande tactile vous permet de démarrer ou de mettre en pause la lecture, de régler le volume (si cette fonction est activée), d'exécuter des fonctions d'appel de base, d'accéder aux commandes vocales du périphérique mobile et d'utiliser un raccourci (reportez-vous à page 25).

## ZONE DE LA SURFACE TACTILE

La surface tactile se trouve sur la surface extérieure de chaque oreillette. L'oreillette droite commande la lecture multimédia, le volume, les appels téléphoniques et les commandes vocales du périphérique mobile. L'oreillette gauche commande votre raccourci.

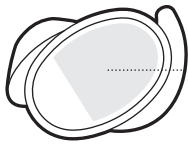

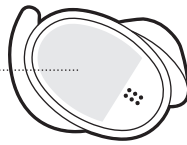

Raccourci





Lecture multimédia  
Volume  
Appels téléphoniques  
Commandes vocales du périphérique mobile

## LECTURE MULTIMÉDIA ET VOLUME

COMMANDE	ACTION	
<b>Lecture/Pause</b>	Appuyez deux fois sur l'oreillette droite.	
<b>Augmenter le volume*</b>	Balayez la surface tactile de l'oreillette droite vers le haut.	
<b>Diminuer le volume*</b>	Balayez la surface tactile de l'oreillette droite vers le bas.	

\*Pour activer cette fonction, utilisez l'application Bose Music. Vous pouvez accéder à cette option dans le menu Réglages.

## APPELS TÉLÉPHONIQUES

COMMANDE	ACTION	
<b>Répondre/mettre fin à un appel</b>	Appuyez deux fois sur l'oreillette droite.	
<b>Refuser un appel</b>	Maintenez l'appui sur l'oreillette droite.	

**REMARQUE :** le microphone se trouve sur l'oreillette droite. Pour parler au téléphone, vous devez porter l'oreillette droite. Le son passe par les deux oreillettes.



### Notifications d'appel

Un guide vocal annonce les appels entrants et indique l'état de l'appel.

Pour éviter les notifications d'appel ou désactiver le guide vocal, utilisez l'application Bose Music. Vous pouvez accéder à cette option dans le menu Réglages.

## COMMANDES VOCALES DU PÉRIPHÉRIQUE MOBILE

Vous pouvez accéder rapidement aux commandes vocales de votre périphérique mobile à l'aide des oreillettes. Vous pouvez utiliser le microphone de l'oreillette droite comme si c'était celui du périphérique mobile.

COMMANDE	ACTION	
<b>Accès aux commandes vocales du périphérique mobile</b>	Maintenez l'appui sur l'oreillette droite jusqu'à ce que vous entendiez une tonalité. Retirez alors votre doigt et formulez votre demande.	
<b>Arrêt des commandes vocales du périphérique mobile</b>	Appuyez deux fois sur l'oreillette droite.	

La détection intra-auriculaire utilise des capteurs pour savoir à quel moment vous portez l'oreillette droite. Vous pouvez automatiquement activer ou interrompre la lecture et répondre aux appels téléphoniques (si cette option est activée) en insérant ou en retirant l'oreillette droite.

**REMARQUE :** pour désactiver les fonctions de détection intra-auriculaire, utilisez l'application Bose Music. Vous pouvez accéder à ces options dans le menu Réglages.

## **LECTURE AUTOMATIQUE/PAUSE**

Lorsque vous retirez l'oreillette droite, la lecture est interrompue dans les deux oreillettes.

Pour réactiver le son, réinsérez l'oreillette droite.

## **RÉPONSE AUTOMATIQUE AUX APPELS**

Vous pouvez répondre aux appels téléphoniques en insérant l'oreillette droite.

**REMARQUE :** pour activer cette fonction, utilisez l'application Bose Music. Vous pouvez accéder à cette option dans le menu Réglages.



## RACCOURCI

Un raccourci vous permet d'accéder rapidement et facilement à l'une des fonctions suivantes :

- Vérification du niveau de charge de la batterie des oreillettes
- Saut d'une piste

### Configuration d'un raccourci

Pour configurer un raccourci, utilisez l'application Bose Music. Vous pouvez accéder à cette option dans le menu Réglages.

### Utilisation d'un raccourci

Pour utiliser un raccourci, appuyez deux fois sur l'oreillette gauche.



### Suppression ou modification d'un raccourci

Pour supprimer ou modifier un raccourci, utilisez l'application Bose Music. Vous pouvez accéder à cette option dans le menu Réglages.

## CHARGE DES OREILLETES

1. Alignez les contacts de charge de l'oreillette gauche sur ceux du côté gauche de l'étui de recharge.

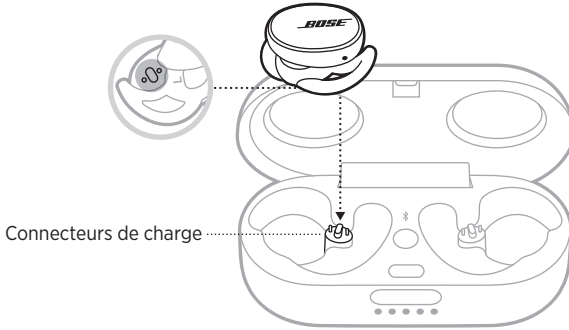

**REMARQUE :** avant de charger les oreillettes, vérifiez que la température ambiante est comprise entre 8 °C (46 °F) et 39 °C (102 °F).

2. Placez les oreillettes dans l'étui de recharge de manière à établir un contact magnétique.

Le voyant d'état de l'oreillette s'allume en fonction du niveau de charge (reportez-vous à la page 29).

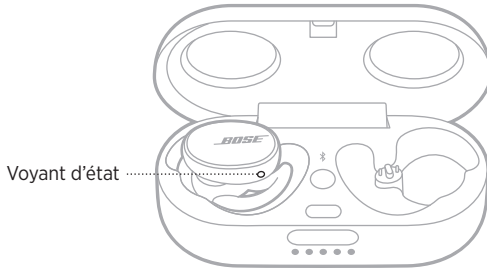

3. Répétez les étapes 1 et 2 pour charger l'oreillette droite.
4. Refermez l'étui de recharge.

**REMARQUE :** si l'étui est aussi en cours de charge, vous pouvez le laisser ouvert.

## CHARGE DE L'ÉTUI DE RECHARGE

**ATTENTION :** utilisez ce produit uniquement avec un adaptateur secteur certifié conforme aux réglementations en vigueur (p. ex., UL, CSA, VDE, CCC).

1. Lorsque l'étui est fermé, raccordez la petite extrémité du câble USB au port USB-C.

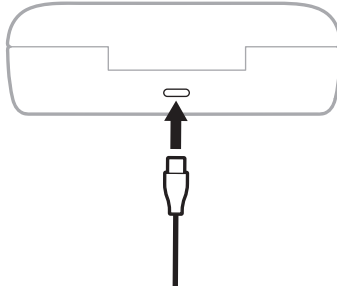

2. Raccordez l'autre extrémité à un chargeur mural USB-A (non fourni).

Les voyants d'état de l'étui de recharge s'allument (reportez-vous à la page 30).

### REMARQUES :

- Lorsque les oreillettes sont à l'intérieur de l'étui, l'étui peut rester ouvert.
- Avant de charger l'étui, vérifiez que la température ambiante est comprise entre 8 °C (46 °F) et 39 °C (102 °F).

## VÉRIFICATION DU NIVEAU DE CHARGE DE LA BATTERIE DES OREILLETES

### Lors de l'utilisation des oreillettes

- Chaque fois que vous retirez les oreillettes de l'étui de recharge et que vous les insérez dans vos oreilles, un guide vocal annonce le niveau de la batterie.
- Pour configurer le raccourci afin qu'il vérifie le niveau de la pile, appuyez deux fois sur l'oreillette gauche (reportez-vous à la page 25). Un guide vocal indique le niveau de la batterie de l'oreillette.
- Utilisez l'application Bose Music. Le niveau de batterie s'affiche sur l'écran Mes produits et sur l'écran d'accueil.

**REMARQUE :** si le niveau de batterie est plus faible dans l'une des oreillettes, le guide vocal annonce le niveau de la batterie le plus faible. Si la batterie est faible, vous entendez le message « Batterie faible, rechargez l'oreillette ».

### Lors de la charge des oreillettes

Lorsque vous placez les oreillettes dans l'étui de recharge, le voyant de charge s'allume en fonction de l'état de charge (reportez-vous à la page 29).

## VÉRIFICATION DU NIVEAU DE CHARGE DE LA BATTERIE DE L'ÉTUI DE RECHARGE

Appuyez sur la touche à l'avant de l'étui de recharge pour ouvrir l'étui.

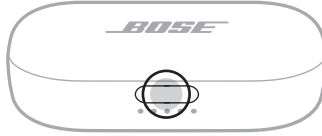

Les voyants d'état de l'étui de recharge s'allument en fonction du niveau de charge de la batterie (reportez-vous à la page 30).

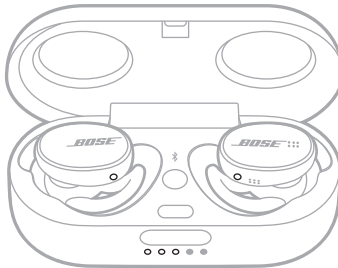

## DURÉE DE CHARGE

COMPOSANT	TEMPS DE CHARGE
Oreillettes	2 heures
Étui de recharge	3 heures

### REMARQUES :

- Lorsque le niveau de batterie des oreillettes est faible, une charge de 15 minutes offre jusqu'à 2 heures d'autonomie.
- Lorsque les oreillettes sont complètement chargées, elles offrent jusqu'à 5 heures d'autonomie.
- Lorsque l'étui est complètement chargé, vous pouvez effectuer une charge complète des oreillettes 2 fois au maximum.
- Lorsque les oreillettes sont à l'intérieur de l'étui, la durée de charge de l'étui varie.

## VOYANTS D'ÉTAT DE L'OREILLETTE

Les voyants d'état des oreillettes se trouvent sur la surface extérieure de chaque oreillette.

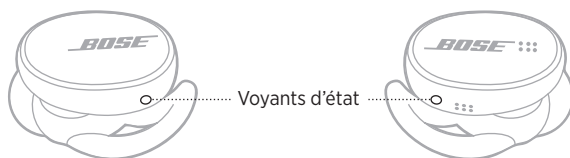

### État Bluetooth

Indique l'état de la connexion *Bluetooth* des périphériques mobiles.

ACTIVITÉ DU VOYANT	ÉTAT DU SYSTÈME
Scintille lentement en bleu	Prêt pour la connexion
Clignote en bleu	Connexion en cours
Reste allumé en bleu	Connexion établie

### État de la batterie

Indique l'état de la batterie des oreillettes.

ACTIVITÉ DU VOYANT	ÉTAT DU SYSTÈME
Clignote lentement en blanc	En cours de charge
Reste allumé en blanc	Charge complète
Clignote lentement en rouge	Charge nécessaire
Clignote en rouge et blanc	Erreur. Contactez le service client de Bose.

## VOYANTS D'ÉTAT DE L'ÉTUI DE RECHARGE

Les voyants d'état de l'étui de recharge se trouvent sur le devant de l'étui. Ils indiquent l'état de charge et le niveau de batterie de l'étui, ainsi que l'état des mises à jour des oreillettes.

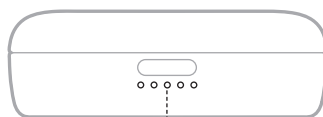

Voyants d'état

### État de la batterie

Vous pouvez consulter le niveau de batterie de l'étui de recharge.

ACTIVITÉ DU VOYANT	POURCENTAGE DE CHARGE
○ ● ● ● ●	0 % - 20 %
○ ○ ● ● ●	21 % - 40 %
○ ○ ○ ● ●	41 % - 60 %
○ ○ ○ ○ ●	61 % - 80 %
○ ○ ○ ○ ○	81 % - 100 %

**REMARQUE :** lorsque l'étui est en cours de charge, le dernier voyant allumé clignote en fonction du niveau actuel de la batterie. Lorsqu'il est complètement chargé, les cinq voyants d'état de l'étui de recharge restent allumés en blanc

### État de la mise à jour et des erreurs

Vous pouvez consulter l'état de la mise à jour et des erreurs.

ACTIVITÉ DU VOYANT	ÉTAT DU SYSTÈME
⦿ ○ ● ● ●	Mise à jour des oreillettes en cours (reportez-vous à la page 35) <b>REMARQUE :</b> les voyants d'état de l'étui de recharge clignotent l'un après l'autre en commençant par le premier.
⦿ ● ⦿ ● ⦿	Erreur de charge. Contactez le service client de Bose.

## CONNEXION VIA LE MENU *BLUETOOTH* DE VOTRE PÉRIPHÉRIQUE MOBILE

Vous pouvez mémoriser jusqu'à sept périphériques dans la liste des périphériques des oreillettes. Vous pouvez vous connecter et écouter de la musique sur un seul appareil en même temps.

**REMARQUE :** pour une meilleure expérience, utilisez l'application Bose Music pour configurer et connecter votre périphérique mobile (consultez la page 14).

1. Appuyez sur la touche *Bluetooth*  de l'étui de recharge jusqu'à ce que vous entendiez le message « Prêtes pour la connexion ».

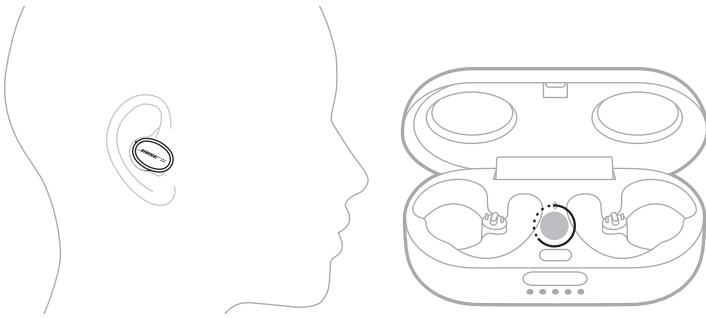

**REMARQUE :** si vous ne portez pas les oreillettes, appuyez sur la touche *Bluetooth*  de l'étui de recharge jusqu'à ce que les voyants d'état des oreillettes clignotent lentement en bleu.

2. Activez la fonction *Bluetooth* sur votre périphérique.

**REMARQUE :** la fonction *Bluetooth* se trouve généralement dans le menu Réglages.

3. Sélectionnez les oreillettes dans la liste des périphériques.

**REMARQUE :** recherchez le nom que vous avez indiqué pour les oreillettes dans l'application Bose Music. Si vous n'avez pas donné un nom à vos oreillettes, le nom par défaut apparaît.



Une fois la connexion terminée, vous entendez le message « Connectées à <nom du périphérique mobile> ». Le nom des oreillettes apparaît dans la liste des périphériques mobiles.

**REMARQUE :** si vous ne portez pas les oreillettes, les voyants d'état des oreillettes s'allument en bleu.

## DÉCONNEXION D'UN PÉRIPHÉRIQUE MOBILE

Utilisez l'application Bose Music pour déconnecter votre périphérique mobile.

**CONSEIL :** vous pouvez également utiliser les réglages *Bluetooth* pour déconnecter votre périphérique. La désactivation de la fonction *Bluetooth* déconnecte tous les autres périphériques.

## RECONNEXION D'UN PÉRIPHÉRIQUE MOBILE

Une fois activées, les oreillettes tentent de se connecter à l'appareil dernièrement connecté.

**REMARQUES :**

- Le périphérique doit se trouver dans le champ de portée (9 m) et être activé.
- Assurez-vous que la fonction *Bluetooth* est activée sur votre périphérique mobile.



## EFFACEMENT DE LA LISTE DES PÉRIPHÉRIQUES DE L'OREILLETTE

1. Appuyez sur la touche *Bluetooth*  de l'étui de recharge jusqu'à ce que vous entendiez le message « Liste des périphériques *Bluetooth* effacée ».

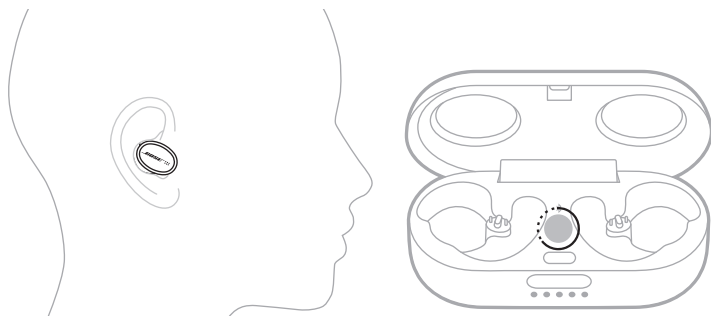

**REMARQUE :** si vous ne portez pas les oreillettes, appuyez sur la touche *Bluetooth*  de l'étui de recharge pendant 10 secondes. Les voyants d'état des oreillettes clignotent lentement en bleu.

2. Supprimez les oreillettes de la liste *Bluetooth* de votre périphérique.

Tous les périphériques sont effacés et les oreillettes sont prêtes pour la connexion (consultez la page 14).

## RANGEMENT DES OREILLETES

Rangez les oreillettes dans l'étui de recharge lorsque vous ne les utilisez pas. Fermez l'étui de recharge pour conserver l'autonomie de la batterie et éviter la pénétration de débris.

Si vous n'utilisez pas les oreillettes pendant une période prolongée (c'est-à-dire supérieure à 4 semaines), vérifiez qu'elles sont stockées à température ambiante et que le niveau de batterie de l'étui de recharge est supérieur à 40 % (consultez la page 30).

## NETTOYAGE DES OREILLETES ET DE L'ÉTUI DE RECHARGE

COMPOSANT	PROCÉDURE
<b>Embouts</b>	Retirez délicatement les embouts des oreillettes, puis lavez-les avec de l'eau additionnée d'un détergent doux. <b>REMARQUE :</b> veillez à bien les rincer et à les laisser sécher avant de les remettre en place sur les oreillettes.
<b>Canules intra-auriculaires</b>	Utilisez uniquement un coton-tige sec (ou un objet similaire) pour le nettoyage. <b>ATTENTION :</b> n'insérez jamais d'instrument de nettoyage dans les canules.
<b>Contacts de charge (oreillettes) et connecteurs de charge (étui)</b>	Pour éviter la formation de rouille, nettoyez-les avec un coton-tige sec ou un objet similaire.
<b>Étui de recharge</b>	Utilisez uniquement un coton-tige sec (ou un objet similaire) pour le nettoyage.

## PIÈCES DE RECHANGE ET ACCESSOIRES

Vous pouvez commander des accessoires ou des pièces de rechange en vous adressant au service client de Bose.

Rendez-vous sur [worldwide.Bose.com/Support/SportEarbuds](https://worldwide.Bose.com/Support/SportEarbuds)

## GARANTIE LIMITÉE

Les oreillettes sont couvertes par une garantie limitée. Consultez notre site Web à l'adresse [global.Bose.com/warranty](https://global.Bose.com/warranty) pour en savoir plus sur la garantie limitée.

Pour enregistrer votre produit, accédez à la page [global.Bose.com/register](https://global.Bose.com/register). En cas d'oubli, les droits que vous confère cette garantie limitée ne s'en trouveront pas affectés.

## MISE À JOUR DES OREILLETES

Les oreillettes et l'étui de recharge se mettent automatiquement à jour lorsqu'elles sont connectées à l'application Bose Music et qu'une mise à jour est disponible. Suivez les instructions de l'application.

**CONSEIL :** vous pouvez également mettre à jour les oreillettes et l'étui de recharge en utilisant le site Web de mise à jour de Bose. Sur votre ordinateur, consultez le site [btu.Bose.com](https://btu.Bose.com) et suivez les instructions qui s'affichent.

## AFFICHAGE DU CODE DE DATE DES OREILLETTES

Retirez l'embout de l'oreillette (reportez-vous à la page 19).

Le code de date se trouve sur la canule intra-auriculaire.

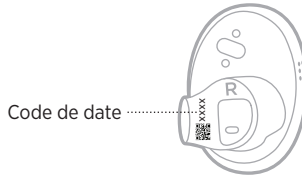

## AFFICHAGE DU NUMÉRO DE SÉRIE DE L'ÉTUI DE RECHARGE

Retirez l'oreillette droite de l'étui de recharge.

Le numéro de série de l'étui de recharge se trouve sur le côté gauche de l'espace d'insertion de l'oreillette droite.

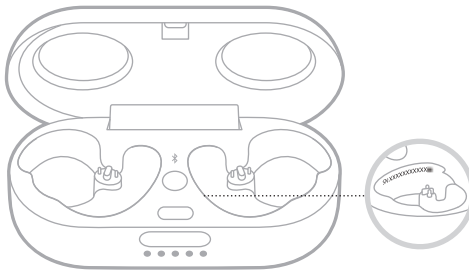

**CONSEIL :** le numéro de série de l'étui de recharge se trouve également sur l'étiquette extérieure de l'emballage.

## SOLUTIONS DE BASE

Si vous avez des problèmes avec les oreillettes, essayez les solutions suivantes :

- Remplacez la batterie (consultez la page 26).
- Activez les oreillettes (consultez la page 20).
- Vérifiez les voyants d'état des oreillettes et de l'étui de recharge (consultez la page 29).
- Vérifiez que votre périphérique mobile prend en charge les connexions *Bluetooth* (consultez la page 31).
- Téléchargez l'application Bose Music, puis exécutez les mises à jour logicielles disponibles (consultez la page 14).
- Rapprochez le périphérique mobile des oreillettes (à moins de 9 m) et éloignez-le des sources d'interférences ou des obstacles éventuels.
- Augmentez le volume sur les oreillettes, le périphérique mobile et l'application musicale.
- Connectez un autre périphérique mobile (reportez-vous à la page 14).

## AUTRES SOLUTIONS

Si vous ne parvenez pas à résoudre votre problème, consultez le tableau ci-dessous pour identifier les symptômes et trouver des solutions aux problèmes courants. Si vous ne parvenez toujours pas à résoudre le problème, contactez le service client de Bose.

Rendez-vous sur [worldwide.Bose.com/contact](https://worldwide.Bose.com/contact)

SYMPTÔME	SOLUTION
<b>Les oreillettes ne se mettent pas sous tension</b>	<p>Assurez-vous que les oreillettes ne sont pas en mode veille. Pour quitter le mode veille, portez l'oreillette droite.</p> <p>Placez les deux oreillettes dans l'étui de recharge de manière à établir un contact magnétique. Fermez l'étui, puis rouvrez-le. Les voyants d'état des oreillettes indiquent le niveau de charge (consultez la page 29).</p> <p>Si les oreillettes ont été exposées à des températures extrêmes, laissez-les revenir à température ambiante.</p>

SYMPTÔME	SOLUTION
<b>Impossible de connecter les oreillettes au périphérique mobile</b>	<p>Sur votre périphérique</p> <ul style="list-style-type: none"> <li>• Désactivez la fonction <i>Bluetooth</i>, puis activez-la de nouveau.</li> <li>• Supprimez les oreillettes de la liste <i>Bluetooth</i> figurant sur votre périphérique. Recommencez la connexion (consultez la page 14).</li> </ul> <p>Placez les deux oreillettes dans l'étui de recharge de manière à établir un contact magnétique ; les voyants d'état indiquent l'état de charge (consultez la page 29). Fermez l'étui, puis rouvrez-le. Recommencez la connexion (consultez la page 14).</p> <p>Vérifiez que vous portez l'oreillette droite.</p> <p>Vérifiez que l'oreillette droite se trouve dans le champ de portée (9 m) de l'étui de recharge, et que ce dernier est ouvert.</p> <p>Effacez la liste des périphériques (consultez la page 33). Recommencez la connexion (consultez la page 14).</p> <p>Rendez-vous sur <a href="http://worldwide.Bose.com/Support/SportEarbuds">worldwide.Bose.com/Support/SportEarbuds</a> pour accéder à des didacticiels.</p> <p>Redémarrez les oreillettes et l'étui de recharge (reportez-vous à la page 41).</p>
<b>Les oreillettes ne répondent pas lors de la configuration de l'application</b>	<p>Vérifiez que vous utilisez l'application Bose Music pour la configuration (reportez-vous à la page 14).</p> <p>Assurez-vous que la fonction <i>Bluetooth</i> est activée dans le menu Réglages de votre périphérique mobile.</p>
<b>L'application Bose Music ne détecte pas les oreillettes</b>	<p>Insérez les oreillettes, puis appuyez sur la touche <i>Bluetooth</i>  de l'étui de recharge jusqu'à ce que vous entendiez le message « Prêtes pour la connexion ».</p> <p>Placez les deux oreillettes dans l'étui de recharge de manière à établir un contact magnétique. Fermez l'étui, puis rouvrez-le. Retirez les oreillettes.</p>
<b>L'application Bose Music ne fonctionne pas sur le périphérique mobile</b>	<p>Vérifiez que votre périphérique mobile est compatible avec l'application Bose Music et respecte la configuration minimale requise. Pour en savoir plus, accédez à l'App Store sur votre périphérique mobile.</p> <p>Désinstallez l'application Bose Music sur votre périphérique mobile. Réinstallez l'application (reportez-vous à la page 14).</p>
<b>Connexion Bluetooth intermittente</b>	<p>Effacez la liste des périphériques (consultez la page 33). Recommencez la connexion (consultez la page 14).</p> <p>Rapprochez le périphérique mobile de l'oreillette droite.</p> <p>Redémarrez les oreillettes et l'étui de recharge (reportez-vous à la page 41).</p>

SYMPTÔME	SOLUTION
<p><b>Absence de son</b></p>	<p>Assurez-vous que les deux embouts sont bien insérés dans les oreilles et qu'ils n'ont pas été trop tournés vers l'arrière (reportez-vous à la page 16).</p> <p>Placez votre tête bien droite lorsque vous insérez les oreillettes.</p> <p>Appuyez sur la touche de lecture de votre périphérique mobile pour vous assurer que le périphérique lit correctement les pistes audio.</p> <p>Écoutez de la musique sur une autre application ou un autre service musical.</p> <p>Lancez la lecture audio depuis le contenu enregistré directement sur votre appareil.</p> <p>Redémarrez votre périphérique mobile.</p> <p>Vérifiez que les oreillettes sont à portée.</p> <p>Pour désactiver les fonctions de la détection intra-auriculaire, utilisez l'application Bose Music.</p>
<p><b>Absence de son provenant de l'une des oreillettes</b></p>	<p>Assurez-vous que les deux embouts sont bien insérés dans les oreilles et qu'ils n'ont pas été trop tournés vers l'arrière (reportez-vous à la page 16).</p> <p>Placez votre tête bien droite lorsque vous insérez les oreillettes.</p> <p>Vérifiez que les oreillettes sont à portée.</p> <p>Placez les deux oreillettes dans l'étui de recharge de manière à établir un contact magnétique ; les voyants d'état indiquent l'état de charge (consultez la page 29). Retirez les oreillettes.</p>
<p><b>Son et vidéo non synchronisés</b></p>	<p>Fermez l'application ou le service musical, puis rouvrez-la.</p> <p>Écoutez de la musique sur une autre application ou un autre service musical.</p> <p>Placez les deux oreillettes dans l'étui de recharge de manière à établir un contact magnétique. Fermez l'étui pendant 10 secondes. Ouvrez l'étui. Retirez les oreillettes.</p>
<p><b>Son de qualité médiocre</b></p>	<p>Assurez-vous que les deux embouts sont bien insérés dans les oreilles et qu'ils n'ont pas été trop tournés vers l'arrière (reportez-vous à la page 16).</p> <p>Essayez de reproduire une autre piste audio.</p> <p>Écoutez de la musique sur une autre application ou un autre service musical.</p> <p>Nettoyez les embouts et les canules intra-auriculaires afin de retirer les saletés et la cire accumulées.</p> <p>Désactivez toutes les fonctions d'optimisation du son sur le périphérique ou l'application musicale.</p> <p>Vérifiez que vos oreillettes sont connectées au bon profil <i>Bluetooth</i> : A2DP stéréo. Accédez au menu de configuration <i>Bluetooth</i>/audio de votre périphérique afin de vous assurer d'avoir sélectionné le bon profil.</p> <p>Sur votre périphérique</p> <ul style="list-style-type: none"> <li>• Désactivez la fonction <i>Bluetooth</i>, puis activez-la de nouveau.</li> <li>• Supprimez les oreillettes de la liste <i>Bluetooth</i> figurant sur votre périphérique. Recommencez la connexion (consultez la page 14).</li> </ul>

SYMPTÔME	SOLUTION
<p><b>Le microphone ne capte aucun son</b></p>	<p>Assurez-vous que les deux embouts sont bien insérés dans les oreilles et qu'ils n'ont pas été trop tournés vers l'arrière (reportez-vous à la page 16).</p> <p>Assurez-vous que les ouvertures du microphone sur l'oreillette droite ne sont pas obstruées.</p> <p>Vérifiez que le son du microphone n'est pas désactivé sur votre téléphone.</p> <p>Si vous êtes en communication, vérifiez que vous portez bien l'oreillette droite.</p> <p>Essayez de passer un nouvel appel.</p> <p>Essayez d'utiliser un autre périphérique compatible.</p> <p>Sur votre périphérique</p> <ul style="list-style-type: none"> <li>• Désactivez la fonction <i>Bluetooth</i>, puis activez-la de nouveau.</li> <li>• Supprimez les oreillettes de la liste <i>Bluetooth</i> figurant sur votre périphérique Recommencez la connexion (consultez la page 14).</li> </ul>
<p><b>Les oreillettes ne se chargent pas</b></p>	<p>Assurez-vous que les oreillettes sont correctement placées dans l'étui de recharge. Pour conserver l'autonomie de la batterie, tenez l'étui fermé lorsque les oreillettes sont en cours de charge (consultez la page 26).</p> <p>Vérifiez que les contacts de charge sur les oreillettes ou que les ergots de charge de l'étui sont propres.</p> <p>Vérifiez que le câble USB est correctement branché au connecteur de l'étui de recharge.</p> <p>Vérifiez que le câble USB est correctement connecté aux deux extrémités.</p> <p>Essayez d'utiliser un autre câble USB.</p> <p>Essayez d'utiliser un autre chargeur mural.</p> <p>Si les oreillettes ou l'étui ont été exposés à des températures extrêmes, laissez-les revenir à température ambiante. Recommencez la connexion (consultez la page 26).</p>
<p><b>L'étui de recharge ne se charge pas</b></p>	<p>Vérifiez que le câble USB est correctement branché au connecteur de l'étui de recharge.</p> <p>Vérifiez que le câble USB est correctement connecté aux deux extrémités.</p> <p>Essayez d'utiliser un autre câble USB.</p> <p>Vérifiez que l'étui de recharge est fermé. Pour conserver l'autonomie de la batterie, tenez l'étui fermé pendant la charge (consultez la page 27).</p> <p>Essayez d'utiliser un autre chargeur mural.</p> <p>Si l'étui de recharge a été exposé à des températures extrêmes, laissez-le revenir à température ambiante. Recommencez la connexion (consultez la page 27).</p>

SYMPTÔME	SOLUTION
<b>Les embouts ne tiennent pas</b>	Fixez correctement les embouts aux oreillettes (reportez-vous à la page 19).
<b>Les oreillettes ne répondent pas</b>	<p>Placez les deux oreillettes dans l'étui de recharge de manière à établir un contact magnétique ; les voyants d'état indiquent l'état de charge. Fermez l'étui, puis rouvrez-le. Les voyants d'état des oreillettes indiquent le niveau de charge (consultez la page 29).</p> <p>Redémarrez les oreillettes et l'étui de recharge (reportez-vous à la page 41).</p>
<b>Les oreillettes ne réagissent pas à la commande tactile</b>	<p>Assurez-vous d'appuyer sur la bonne surface de commande tactile (reportez-vous à la page 22).</p> <p>Assurez-vous que votre doigt est en contact avec la surface de commande tactile (reportez-vous à la page 22).</p> <p>Pour les fonctions à plusieurs appuis, variez la pression des appuis.</p> <p>Veillez à avoir les mains sèches.</p> <p>Si vos cheveux sont humides, veillez à ce qu'ils n'interfèrent pas avec la surface tactile.</p> <p>Si vous portez des gants, retirez-les avant d'appuyer sur la surface tactile.</p> <p>Pour désactiver les fonctions de détection intra-auriculaire, utilisez l'application Bose Music (consultez la page 24).</p> <p>Si les oreillettes ont été exposées à des températures extrêmes, laissez-les revenir à température ambiante.</p> <p>Redémarrez les oreillettes et l'étui de recharge (reportez-vous à la page 41).</p>
<b>Impossible de régler le volume</b>	<p>Assurez-vous que la commande de volume est activée à l'aide de l'application Bose Music (consultez la page 22).</p> <p>Veillez à balayer la surface tactile dans le bon sens (consultez la page 22).</p> <p>Reportez-vous à la section « Les oreillettes ne réagissent pas à la commande tactile » ci-dessus.</p>
<b>Impossible d'accéder au raccourci</b>	Vérifiez que vous avez configuré un raccourci en utilisant l'application Bose Music (consultez la page 25).
<b>Langue du guide vocal incorrecte</b>	Modifiez la langue des invites vocales à l'aide de l'application Bose Music (reportez-vous à la page 14). Vous pouvez accéder à cette option dans le menu Réglages.
<b>Impossible de recevoir des notifications d'appel</b>	Assurez-vous que le guide vocal est activé à l'aide de l'application Bose Music (reportez-vous à la page 14). Vous pouvez accéder à cette option dans le menu Réglages.



## REDÉMARRAGE DES OREILLETES ET DE L'ÉTUI DE RECHARGE

Si les oreillettes ne répondent pas, redémarrez-les.

**REMARQUE :** le redémarrage des oreillettes efface la liste des périphériques. Il ne supprime pas d'autres réglages.

1. Placez les oreillettes dans l'étui de recharge.
2. Appuyez sur la touche *Bluetooth*  de l'étui de recharge pendant 30 secondes jusqu'à ce que les voyants d'état de l'oreillette clignotent.

Une fois le redémarrage terminé, les voyants d'état des oreillettes (consultez la page 29) et de l'étui de recharge s'allument (consultez la page 30).

## Leggere e conservare tutte le istruzioni per la sicurezza, la tutela delle persone e l'uso del prodotto.

**CE** Bose Corporation dichiara che il presente prodotto è conforme ai requisiti essenziali e ad altre disposizioni applicabili della Direttiva 2014/53/UE e di tutte le altre direttive UE applicabili. La dichiarazione di conformità completa è disponibile all'indirizzo: [www.Bose.com/compliance](http://www.Bose.com/compliance)

**UK CA** Il presente prodotto è conforme a tutte le normative sulla compatibilità elettromagnetica del 2016 e a tutte le altre normative del Regno Unito applicabili. La dichiarazione di conformità completa è disponibile all'indirizzo: [www.Bose.com/compliance](http://www.Bose.com/compliance)

Bose Corporation dichiara che il presente prodotto è conforme ai requisiti essenziali delle normative sulle apparecchiature radio del 2017 e a tutte le altre normative del Regno Unito applicabili. La dichiarazione di conformità completa è disponibile all'indirizzo: [www.Bose.com/compliance](http://www.Bose.com/compliance)

## Importanti istruzioni di sicurezza

1. Leggere queste istruzioni.
2. Conservare queste istruzioni.
3. Prestare attenzione a tutte le avvertenze.
4. Seguire tutte le istruzioni.
5. Non utilizzare l'apparecchio in prossimità di acqua.
6. Utilizzare solo un panno asciutto per la pulizia.
7. Utilizzare solo sistemi di aggancio/accessori specificati dal produttore.

## AVVISI/AVVERTENZE

- Per evitare l'ingestione accidentale, tenere gli auricolari lontano dalla portata di bambini e animali domestici. Gli auricolari contengono una batteria agli ioni di litio che potrebbe risultare pericolosa se ingerita. In caso di ingestione, consultare immediatamente un medico. Quando non sono utilizzati, conservare gli auricolari nella custodia di carica con il coperchio di carica chiuso, lontano dalla portata di bambini e animali domestici.
- NON consentire a bambini di usare gli auricolari.
- NON usare gli auricolari a un volume elevato per un lungo periodo di tempo.
  - Per evitare danni all'udito, usare gli auricolari a un livello di volume confortevole e moderato.
  - Abbassare il volume del dispositivo prima di indossare gli auricolari, quindi alzarlo gradualmente fino a raggiungere il livello d'ascolto più confortevole.
- Quando si usa questo prodotto, attenersi sempre alle precauzioni di base, comprese le seguenti:
  - Leggere tutte le istruzioni prima di usare la custodia di carica.
  - Per ridurre il rischio di lesioni, vigilare sempre attentamente quando la custodia di carica viene utilizzata vicino a dei bambini.
  - Non esporre la custodia di carica ad acqua, pioggia, liquidi o neve.
  - L'uso di un alimentatore o caricatore non consigliato o non venduto dal produttore delle batterie può determinare un rischio di incendio, scossa elettrica o lesioni personali.
  - Non alimentare la custodia di carica con una potenza maggiore di quella specificata. Una sovracorrente potrebbe determinare il rischio di incendio o lesioni personali.
  - Non usare la custodia di carica se presenta danni o è stata modificata. Batterie danneggiate o modificate possono funzionare in modo anomalo e imprevedibile e determinare il rischio di incendio, esplosione o lesioni personali.
  - Non disassemblare la custodia di carica. Per qualunque intervento tecnico o di riparazione, rivolgersi sempre a un tecnico specializzato. Un riassettaggio non corretto potrebbe determinare il rischio di incendio o lesioni personali.
  - Non aprire o schiacciare la custodia di carica e non esporla a fiamme o temperature eccessive. L'esposizione al fuoco o a una temperatura superiore a 100 °C può causare un'esplosione.
  - Eventuali interventi di manutenzione devono essere effettuati esclusivamente da personale qualificato e utilizzando parti sostitutive identiche a quelle originali. In questo modo si potrà mantenere inalterata la sicurezza del prodotto.

- Usare cautela e osservare le leggi vigenti relative all'uso di telefoni cellulari e cuffie se si usano gli auricolari per conversazioni telefoniche durante la guida. Alcune giurisdizioni prevedono restrizioni specifiche, ad esempio l'utilizzo di un solo auricolare, per l'impiego di tali prodotti durante la guida. **NON** usare gli auricolari per qualsiasi altro scopo durante la guida.
- È importante non perdere mai di vista la propria sicurezza e quella degli altri se si usano gli auricolari mentre si svolge un'attività che richiede la propria attenzione, ad esempio quando si va in bicicletta o si cammina vicino a una strada trafficata, un cantiere o una ferrovia, ecc. Rimuovere gli auricolari o regolare il volume per essere sicuri di sentire i suoni circostanti, inclusi i segnali di allarme e di avvertimento.
- **NON** usare gli auricolari se emettono un suono inusuale di volume elevato. Se si presenta questo problema, spegnere gli auricolari e contattare il servizio clienti Bose.
- **NON** immergere o esporre gli auricolari all'acqua per periodi prolungati né utilizzarli per sport acquatici, quali nuoto, sci d'acqua, surf, ecc.
- Se si percepisce un aumento di temperatura o si riscontra una perdita di audio, rimuovere immediatamente gli auricolari.



Contiene pezzi di piccole dimensioni che possono rappresentare un pericolo di soffocamento. Non adatto per bambini di età inferiore ai 3 anni.



Questo prodotto contiene materiale magnetico. Rivolgersi al proprio medico per eventuali domande sui possibili effetti del prodotto sui dispositivi medici impiantati nel corpo umano.

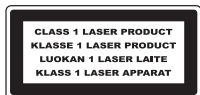

Questi gli auricolari sono classificati come **PRODOTTO LASER DI CLASSE 1** secondo la normativa EN/IEC 60825-1:2014.

- **NON** apportare alterazioni non autorizzate al prodotto.
- **NON** usare gli auricolari senza i puntali in dotazione.
- Utilizzare questo prodotto esclusivamente con un alimentatore approvato da un ente per la sicurezza che rispetta i requisiti normativi locali (ad esempio, UL, CSA, VDE, CCC).
- La batteria in dotazione con questo prodotto può determinare il rischio di incendio o di ustioni chimiche se non maneggiata correttamente.
- Non esporre prodotti contenenti batterie a un calore eccessivo (ad esempio luce diretta del sole, fuoco o simili).
- Sfregare gli auricolari e la custodia di carica per rimuovere eventuali tracce di sudore prima di iniziare la carica.
- La certificazione IPX4 non si riferisce a condizioni permanenti; la resistenza potrebbe diminuire a seguito della normale usura.
- Per evitare l'esposizione a radiazioni pericolose provenienti dal componente laser interno, utilizzare il prodotto attenendosi scrupolosamente alle istruzioni. Gli auricolari devono essere regolati o riparati solo da personale di assistenza adeguatamente qualificato.
- Il prodotto è conforme alle norme 21 CFR 1040.10 e 1040.11, fatta eccezione per la conformità con IEC 60825-1 Ed. 3, come descritto nell'Informativa Laser 56, datata 8 maggio 2019.

**NOTA:** questa apparecchiatura è stata sottoposta a collaudo ed è risultata conforme ai limiti relativi ai dispositivi digitali di Classe B previsti dalla Parte 15 delle norme FCC. Tali limiti sono stati fissati allo scopo di assicurare un'adeguata protezione dalle interferenze dannose nell'ambito di un'installazione residenziale. Questa apparecchiatura genera, utilizza e può irradiare energia a radiofrequenza e, se non viene installata e utilizzata in conformità alle istruzioni fornite, può interferire negativamente con le comunicazioni radiofoniche. Non esiste tuttavia alcuna garanzia che in una particolare installazione non si verificherà alcuna interferenza. Se questo dispositivo dovesse provocare interferenze con la ricezione radiotelevisiva (determinabili spegnendo e riaccendendo l'apparecchio), si dovrà provare a eliminare tali interferenze effettuando una o più delle seguenti operazioni:

- Riorientare o riposizionare l'antenna ricevente.
- Aumentare la distanza tra il dispositivo che provoca interferenza e il ricevitore.
- Collegare l'apparecchiatura a una presa appartenente a un circuito diverso rispetto a quella a cui è collegato il ricevitore.
- Rivolgersi al distributore o a un tecnico radiotelevisivo specializzato per ottenere assistenza.

Eventuali modifiche o alterazioni non espressamente approvate da Bose Corporation possono rendere nulla l'autorizzazione dell'utente all'utilizzo dell'apparecchiatura stessa.

Questo dispositivo è conforme alla parte 15 delle Norme FCC e agli standard ISED (Innovation, Science and Economic Development) Canada RSS esenti da licenza. Il funzionamento è soggetto alle due seguenti condizioni: (1) il dispositivo non può causare interferenze dannose e (2) deve accettare le interferenze ricevute, incluse quelle che potrebbero causare un funzionamento indesiderato del dispositivo.

Questo apparecchio rispetta i limiti previsti dalle norme FCC e ISED Canada per la popolazione in generale in merito alle radiazioni in radiofrequenza. Il trasmettitore non deve essere collocato oppure utilizzato in prossimità di altri radiotrasmettitori o antenne.

FCC ID: A94427929 / FCC ID: A94BL2R / FCC ID: A94BL2L

IC: 3232A-427929 / IC: 3232A-BL2R / IC: 3232A-BL2L

Modello custodia: 427929

Modello auricolare destro: BL2R

Modello auricolare sinistro: BL2L



007-AH0181 (L)

007-AH0182 (R)

007-AH0183 (CASE)

### CAN ICES-3(B)/NMB-3(B)

#### Per l'Europa:

Banda di frequenza di funzionamento: 2400-2483,5 MHz.

Potenza in uscita massima inferiore a 20 dBm EIRP.

Poiché la potenza di trasmissione massima è inferiore ai limiti previsti dalle normative, i test SAR non sono necessari in base ai regolamenti applicabili.



Questo simbolo indica che il prodotto non deve essere smaltito con i rifiuti domestici, ma deve essere consegnato a una struttura di raccolta appropriata per il riciclaggio. Uno smaltimento e un riciclaggio corretti aiutano a preservare le risorse naturali, la salute e l'ambiente. Per ulteriori informazioni sullo smaltimento e sul riciclaggio di questo prodotto, rivolgersi alle autorità locali, al servizio di smaltimento dei rifiuti o al negozio presso il quale è stato acquistato.

## Normativa per la gestione dei dispositivi a radiofrequenza a bassa potenza

### Articolo XII

Ai sensi della "Normativa per la gestione dei dispositivi a radiofrequenza a bassa potenza", senza autorizzazione concessa dalla NCC, non si autorizza nessuna società, impresa o utente a cambiare frequenza, incrementare la potenza di trasmissione o alterare le caratteristiche originali nonché le prestazioni di un dispositivo a radiofrequenza a bassa potenza.

### Articolo XIV

I dispositivi a radiofrequenza a bassa potenza non devono interferire in alcun modo con la sicurezza aerea o le comunicazioni legali; qualora si riscontrasse una situazione di questo genere, l'utente dovrà eliminare immediatamente qualsiasi interferenza. Per "comunicazioni legali" si intendono le comunicazioni radio operate in conformità con il Telecommunications Act (Legge sulle telecomunicazioni degli Stati Uniti).

I dispositivi a radiofrequenza a bassa potenza devono essere suscettibili di interferenze provenienti da comunicazioni legali o dispositivi irradianti onde radio ISM.

**NON** tentare di rimuovere la batteria ricaricabile agli ioni di litio da questo prodotto. Per la rimozione, contattare il rivenditore Bose di zona o un professionista qualificato.



廢電池請回收

**Le batterie usate devono essere smaltite correttamente, attenendosi alle normative locali.** Non bruciarle.



Li-ion

### Tabella delle limitazioni delle sostanze pericolose (Cina)

Nome e contenuto delle sostanze o degli elementi tossici o pericolosi						
	Sostanze ed elementi tossici o pericolosi					
Nome parte	Piombo (Pb)	Mercurio (Hg)	Cadmio (Cd)	Cromo esavalente (CR(VI))	Bifenile polibromurato (PBB)	Difenilitere polibromurato (PBDE)
Circuiti stampati	X	0	0	0	0	0
Parti di metallo	X	0	0	0	0	0
Parti di plastica	0	0	0	0	0	0
Diffusori	X	0	0	0	0	0
Cavi	X	0	0	0	0	0
Questa tabella è stata messa a punto in accordo a quanto previsto dallo standard SJ/T 11364. 0: indica che la quantità della sostanza tossica o pericolosa contenuta in tutti i materiali omogenei della parte è inferiore al limite previsto dallo standard GB/T 26572. X: indica che la quantità della sostanza tossica o pericolosa contenuta in almeno uno dei materiali omogenei della parte è superiore al limite previsto dallo standard GB/T 26572.						

### Tabella delle limitazioni delle sostanze pericolose (Taiwan)

Nome dispositivo: custodia di carica, designazione del tipo: 427929						
	Sostanze soggette a restrizioni e relativi simboli chimici					
Unità	Piombo (Pb)	Mercurio (Hg)	Cadmio (Cd)	Cromo esavalente (Cr+6)	Bifenili polibromurati (PBB)	Difeniliteri polibromurati (PBDE)
Circuiti stampati	-	o	o	o	o	o
Parti di metallo	-	o	o	o	o	o
Parti di plastica	o	o	o	o	o	o
Diffusori	-	o	o	o	o	o
Cavi	-	o	o	o	o	o
<b>Nota 1:</b> “o” indica che il contenuto percentuale delle sostanze soggette a restrizioni non supera il valore di presenza della percentuale di riferimento.						
<b>Nota 2:</b> il trattino “-” indica che la sostanza soggetta a restrizioni corrisponde all'esenzione.						

**Data di produzione:** l'ottava cifra del numero di serie corrisponde all'anno di produzione; ad esempio, "1" indica 2011 o 2021.

**Luogo di produzione:** la settima cifra del numero di serie indica il luogo di produzione.

**Importatore per la Cina:** Bose Electronics (Shanghai) Company Limited, Part C, Plant 9, No. 353 North Riyang Road, China (Shanghai) Pilot Free Trade Zone

**Importatore per l'UE:** Bose Products B.V., Gorslaan 60, 1441 RG Purmerend, Paesi Bassi

**Importatore per Taiwan:** Bose Taiwan Branch, 9F-A1, No. 10, Section 3, Minsheng East Road, Taipei City 104, Taiwan  
Numero di telefono: +886-2-2514 7676

**Importatore per il Messico:** Bose de México, S. de R.L. de C.V., Paseo de las Palmas 405-204, Lomas de Chapultepec, 11000 México, D.F. Numero di telefono: +5255 (5202) 3545

**Importatore per il Regno Unito:** Bose Limited, Bose House, Quayside Chatham Maritime, Chatham, Kent, ME4 4QZ, Regno Unito

**Assorbimento in entrata:** 5 V --- 0,8 A

Gli ID CMIIT si trovano sulla custodia di carica.

### Compilare e conservare le seguenti informazioni

Il codice data dell'auricolare è situato sul beccuccio. Il numero di serie della custodia di carica è riportato sul vano di alloggiamento degli auricolari all'interno della custodia. I numeri di modello sono riportati sul fondo della custodia di carica.

Numero di serie: \_\_\_\_\_

Numero di modello: \_\_\_\_\_

È consigliabile conservare lo scontrino fiscale insieme al manuale di istruzioni. Prima di procedere, è consigliabile registrare il prodotto Bose. La registrazione può essere eseguita facilmente sul sito [global.Bose.com/register](https://global.Bose.com/register)

### Informazioni sulla sicurezza



Questo prodotto è in grado di ricevere aggiornamenti automatici della sicurezza da Bose. Per ricevere gli aggiornamenti automatici della sicurezza, è necessario effettuare la procedura di configurazione nell'app Bose Music e connettere il prodotto a Internet. **Se non si esegue la procedura di configurazione, sarà necessario provvedere personalmente all'installazione degli aggiornamenti della sicurezza che Bose renderà disponibili.**

Apple, il logo Apple, iPad, iPhone e iPod sono marchi di Apple, Inc. registrati negli USA e in altri paesi. Il marchio "iPhone" viene utilizzato in Giappone con una licenza da Aiphone K.K. App Store è un marchio di servizio di Apple Inc.

L'uso del badge "Made for Apple" attesta che un accessorio è stato progettato per connettersi specificamente ai prodotti Apple indicati nel badge stesso, ed è stato certificato dallo sviluppatore come conforme agli standard di prestazioni Apple. Apple non è responsabile del funzionamento di questo dispositivo o della conformità dello stesso agli standard di sicurezza e normativi.

Il marchio in lettere e i loghi *Bluetooth*<sup>®</sup> sono marchi registrati di proprietà di Bluetooth SIG, Inc. e qualsiasi uso da parte di Bose Corporation è soggetto a licenza.

Google e Google Play sono marchi commerciali di Google LLC.

Bose, Bose Music e Bose Sport Earbuds sono marchi commerciali di Bose Corporation.

Sede principale di Bose Corporation: 1-877-230-5639

©2021 Bose Corporation. Nessuna parte di questo documento può essere riprodotta, modificata, distribuita o usata in altro modo senza previa autorizzazione scritta.

The following license disclosures apply to certain third-party software packages used as components in the product.

Package: FreeRTOS

Copyright © Amazon Web Services, Inc. or its affiliates. All rights reserved.

The FreeRTOS package is subject to the license terms reprinted below:

**MIT License**

Permission is hereby granted, free of charge, to any person obtaining a copy of this software and associated documentation files (the “Software”), to deal in the Software without restriction, including without limitation the rights to use, copy, modify, merge, publish, distribute, sublicense, and/or sell copies of the Software, and to permit persons to whom the Software is furnished to do so, subject to the following conditions:

The above copyright notice and this permission notice shall be included in all copies or substantial portions of the Software.

THE SOFTWARE IS PROVIDED “AS IS”, WITHOUT WARRANTY OF ANY KIND, EXPRESS OR IMPLIED, INCLUDING BUT NOT LIMITED TO THE WARRANTIES OF MERCHANTABILITY, FITNESS FOR A PARTICULAR PURPOSE AND NONINFRINGEMENT. IN NO EVENT SHALL THE AUTHORS OR COPYRIGHT HOLDERS BE LIABLE FOR ANY CLAIM, DAMAGES OR OTHER LIABILITY, WHETHER IN AN ACTION OF CONTRACT, TORT OR OTHERWISE, ARISING FROM, OUT OF OR IN CONNECTION WITH THE SOFTWARE OR THE USE OR OTHER DEALINGS IN THE SOFTWARE.

Package: Nanopb

Copyright © 2011 Petteri Aimonen <jpa at nanopb.mail.kapsi.fi>.

The Nanopb package is subject to the license terms reprinted below:

**Zlib License**

© 2011 Petteri Aimonen <jpa at nanopb.mail.kapsi.fi>

This software is provided ‘as-is’, without any express or implied warranty. In no event will the authors be held liable for any damages arising from the use of this software.

Permission is granted to anyone to use this software for any purpose, including commercial applications, and to alter it and redistribute it freely, subject to the following restrictions:

1. The origin of this software must not be misrepresented; you must not claim that you wrote the original software. If you use this software in a product, an acknowledgment in the product documentation would be appreciated but is not required.
2. Altered source versions must be plainly marked as such, and must not be misrepresented as being the original software.
3. This notice may not be removed or altered from any source distribution.

Package: Mbed TLS 2.16.1

© ARM Limited. All rights reserved.

The Mbed TLS package is subject to the license terms reprinted below:

**Apache License**

Version 2.0, January 2004

<http://www.apache.org/licenses/>

TERMS AND CONDITIONS FOR USE, REPRODUCTION, AND DISTRIBUTION

1. Definitions.  
“License” shall mean the terms and conditions for use, reproduction, and distribution as defined by Sections 1 through 9 of this document.  
“Licensor” shall mean the copyright owner or entity authorized by the copyright owner that is granting the License.

“Legal Entity” shall mean the union of the acting entity and all other entities that control, are controlled by, or are under common control with that entity. For the purposes of this definition, “control” means (i) the power, direct or indirect, to cause the direction or management of such entity, whether by contract or otherwise, or (ii) ownership of fifty percent (50%) or more of the outstanding shares, or (iii) beneficial ownership of such entity.

“You” (or “Your”) shall mean an individual or Legal Entity exercising permissions granted by this License.

“Source” form shall mean the preferred form for making modifications, including but not limited to software source code, documentation source, and configuration files.

“Object” form shall mean any form resulting from mechanical transformation or translation of a Source form, including but not limited to compiled object code, generated documentation, and conversions to other media types.

“Work” shall mean the work of authorship, whether in Source or Object form, made available under the License, as indicated by a copyright notice that is included in or attached to the work (an example is provided in the Appendix below).

“Derivative Works” shall mean any work, whether in Source or Object form, that is based on (or derived from) the Work and for which the editorial revisions, annotations, elaborations, or other modifications represent, as a whole, an original work of authorship. For the purposes of this License, Derivative Works shall not include works that remain separable from, or merely link (or bind by name) to the interfaces of, the Work and Derivative Works thereof.

“Contribution” shall mean any work of authorship, including the original version of the Work and any modifications or additions to that Work or Derivative Works thereof, that is intentionally submitted to Licensor for inclusion in the Work by the copyright owner or by an individual or Legal Entity authorized to submit on behalf of the copyright owner. For the purposes of this definition, “submitted” means any form of electronic, verbal, or written communication sent to the Licensor or its representatives, including but not limited to communication on electronic mailing lists, source code control systems, and issue tracking systems that are managed by, or on behalf of, the Licensor for the purpose of discussing and improving the Work, but excluding communication that is conspicuously marked or otherwise designated in writing by the copyright owner as “Not a Contribution.”

“Contributor” shall mean Licensor and any individual or Legal Entity on behalf of whom a Contribution has been received by Licensor and subsequently incorporated within the Work.

2. Grant of Copyright License. Subject to the terms and conditions of this License, each Contributor hereby grants to You a perpetual, worldwide, non-exclusive, no-charge, royalty-free, irrevocable copyright license to reproduce, prepare Derivative Works of, publicly display, publicly perform, sublicense, and distribute the Work and such Derivative Works in Source or Object form.
3. Grant of Patent License. Subject to the terms and conditions of this License, each Contributor hereby grants to You a perpetual, worldwide, non-exclusive, no-charge, royalty-free, irrevocable (except as stated in this section) patent license to make, have made, use, offer to sell, sell, import, and otherwise transfer the Work, where such license applies only to those patent claims licensable by such Contributor that are necessarily infringed by their Contribution(s) alone or by combination of their Contribution(s) with the Work to which such Contribution(s) was submitted. If You institute patent litigation against any entity (including a cross-claim or counterclaim in a lawsuit) alleging that the Work or a Contribution incorporated within the Work constitutes direct or contributory patent infringement, then any patent licenses granted to You under this License for that Work shall terminate as of the date such litigation is filed.
4. Redistribution. You may reproduce and distribute copies of the Work or Derivative Works thereof in any medium, with or without modifications, and in Source or Object form, provided that You meet the following conditions:
  - a. You must give any other recipients of the Work or Derivative Works a copy of this License; and
  - b. You must cause any modified files to carry prominent notices stating that You changed the files; and
  - c. You must retain, in the Source form of any Derivative Works that You distribute, all copyright, patent, trademark, and attribution notices from the Source form of the Work, excluding those notices that do not pertain to any part of the Derivative Works; and



d. If the Work includes a “NOTICE” text file as part of its distribution, then any Derivative Works that You distribute must include a readable copy of the attribution notices contained within such NOTICE file, excluding those notices that do not pertain to any part of the Derivative Works, in at least one of the following places: within a NOTICE text file distributed as part of the Derivative Works; within the Source form or documentation, if provided along with the Derivative Works; or, within a display generated by the Derivative Works, if and wherever such third-party notices normally appear. The contents of the NOTICE file are for informational purposes only and do not modify the License. You may add Your own attribution notices within Derivative Works that You distribute, alongside or as an addendum to the NOTICE text from the Work, provided that such additional attribution notices cannot be construed as modifying the License.

You may add Your own copyright statement to Your modifications and may provide additional or different license terms and conditions for use, reproduction, or distribution of Your modifications, or for any such Derivative Works as a whole, provided Your use, reproduction, and distribution of the Work otherwise complies with the conditions stated in this License.

5. Submission of Contributions. Unless You explicitly state otherwise, any Contribution intentionally submitted for inclusion in the Work by You to the Licensor shall be under the terms and conditions of this License, without any additional terms or conditions. Notwithstanding the above, nothing herein shall supersede or modify the terms of any separate license agreement you may have executed with Licensor regarding such Contributions.
6. Trademarks. This License does not grant permission to use the trade names, trademarks, service marks, or product names of the Licensor, except as required for reasonable and customary use in describing the origin of the Work and reproducing the content of the NOTICE file.
7. Disclaimer of Warranty. Unless required by applicable law or agreed to in writing, Licensor provides the Work (and each Contributor provides its Contributions) on an “AS IS” BASIS, WITHOUT WARRANTIES OR CONDITIONS OF ANY KIND, either express or implied, including, without limitation, any warranties or conditions of TITLE, NON-INFRINGEMENT, MERCHANTABILITY, or FITNESS FOR A PARTICULAR PURPOSE. You are solely responsible for determining the appropriateness of using or redistributing the Work and assume any risks associated with Your exercise of permissions under this License.
8. Limitation of Liability. In no event and under no legal theory, whether in tort (including negligence), contract, or otherwise, unless required by applicable law (such as deliberate and grossly negligent acts) or agreed to in writing, shall any Contributor be liable to You for damages, including any direct, indirect, special, incidental, or consequential damages of any character arising as a result of this License or out of the use or inability to use the Work (including but not limited to damages for loss of goodwill, work stoppage, computer failure or malfunction, or any and all other commercial damages or losses), even if such Contributor has been advised of the possibility of such damages.
9. Accepting Warranty or Additional Liability. While redistributing the Work or Derivative Works thereof, You may choose to offer, and charge a fee for, acceptance of support, warranty, indemnity, or other liability obligations and/or rights consistent with this License. However, in accepting such obligations, You may act only on Your own behalf and on Your sole responsibility, not on behalf of any other Contributor, and only if You agree to indemnify, defend, and hold each Contributor harmless for any liability incurred by, or claims asserted against, such Contributor by reason of your accepting any such warranty or additional liability.

END OF TERMS AND CONDITIONS

©2020 Bose Corporation

Licensed under the Apache License, Version 2.0 (the “License”); you may not use this file except in compliance with the License.

You may obtain a copy of the License at: <http://www.apache.org/licenses/LICENSE-2.0>

Unless required by applicable law or agreed to in writing, software distributed under the License is distributed on an “AS IS” BASIS, WITHOUT WARRANTIES OR CONDITIONS OF ANY KIND, either express or implied.

See the License for the specific language governing permissions and limitations under the License.

**CONTENUTO DELLA CONFEZIONE**

Contenuto .....	13
-----------------	----

**CONFIGURAZIONE DELL'APP BOSE MUSIC**

Scaricare l'app Bose Music.....	14
Aggiungere gli auricolari a un account esistente.....	14

**RESISTENZA AL SUDORE E AGLI AGENTI ATMOSFERICI .....** 15**COME INDOSSARLI**

Inserire gli auricolari.....	16
Controllare l'aderenza .....	17
Provare un'altra misura del puntale .....	18
Sostituire i puntali.....	19

**ALIMENTAZIONE**

Accensione .....	20
Spegnimento .....	21
Standby.....	21

**CONTROLLO TOUCH**

Superficie touch .....	22
Riproduzione multimediale e controllo del volume .....	22
Chiamate .....	23
Notifiche di chiamata .....	23
Controllo vocale del dispositivo mobile.....	23

**RILEVAMENTO IN-EAR**

Riproduzione/pausa automatica .....	24
Rispondere automaticamente alle chiamate.....	24

**PERSONALIZZARE IL CONTROLLO TOUCH**

Scelta rapida .....	25
Impostare una scelta rapida .....	25
Utilizzare la scelta rapida.....	25
Rimuovere o modificare la scelta rapida .....	25

**BATTERIA**

Caricare gli auricolari.....	26
Caricare la custodia.....	27
Controllare il livello della batteria degli auricolari .....	27
Durante l'uso degli auricolari .....	27
Durante la carica degli auricolari.....	27
Controllare il livello della batteria della custodia di carica.....	28
Tempo di carica .....	28

**STATO DEGLI AURICOLARI E DELLA CUSTODIA DI CARICA**

Indicatori di stato degli auricolari.....	29
Stato <i>Bluetooth</i> <sup>®</sup> .....	29
Stato batteria .....	29
Indicatori di stato della custodia di carica.....	30
Stato batteria .....	30
Aggiornamento e stato di errore.....	30

**CONNESSIONI *BLUETOOTH***

Connettere mediante il menu <i>Bluetooth</i> del dispositivo mobile.....	31
Disconnettere un dispositivo mobile.....	32
Riconnettere un dispositivo mobile.....	32
Cancellare l'elenco dispositivi degli auricolari.....	33

**CURA E MANUTENZIONE**

Conservare gli auricolari .....	34
Pulire gli auricolari e la custodia di carica.....	34
Parti di ricambio e accessori .....	34
Garanzia limitata .....	34
Aggiornare gli auricolari.....	35
Visualizzare il codice data degli auricolari.....	35
Visualizzare il numero di serie della custodia di carica.....	35

**RISOLUZIONE DEI PROBLEMI**

Provare prima queste soluzioni .....	36
Altre soluzioni .....	36
Riavviare gli auricolari e la custodia di carica.....	41

## CONTENUTO

Verificare che i seguenti componenti siano inclusi:



Bose Sport Earbuds

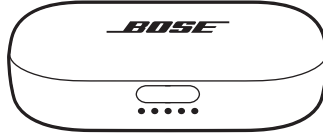

Custodia di carica

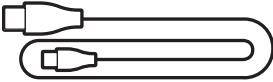

Cavo da USB-C a USB-A

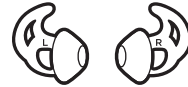
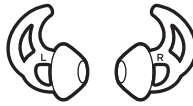

Puntali (misura 1 e 3)

**NOTA:** i puntali della misura 2 sono preinstallati sugli auricolari. Per istruzioni su come distinguere le misure dei puntali, vedere pagina 18.

**NOTA:** se il prodotto presenta parti danneggiate, non utilizzarlo. Contattare il rivenditore autorizzato Bose locale o il centro di assistenza tecnica Bose.

Visitare: [worldwide.bose.com/Support/SportEarbuds](https://www.worldwide.bose.com/Support/SportEarbuds)

L'app Bose Music consente di impostare e controllare gli auricolari da qualsiasi dispositivo mobile, ad esempio uno smartphone o un tablet.

Utilizzando l'app è possibile gestire le connessioni *Bluetooth*, scegliere la lingua delle istruzioni vocali e scaricare nuove funzioni.

**NOTA:** se è stato già creato un account Bose per un altro prodotto Bose, vedere “Aggiungere gli auricolari a un account esistente.”

## SCARICARE L'APP BOSE MUSIC

1. Scaricare l'app Bose Music sul dispositivo mobile in uso.

**NOTA:** se ci si trova nella Cina continentale, scaricare l'app Bose音乐.

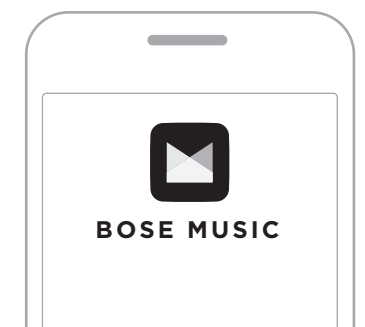

2. Seguire le istruzioni dell'app.

## AGGIUNGERE GLI AURICOLARI A UN ACCOUNT ESISTENTE

Nell'app Bose Music, andare alla schermata I miei prodotti e aggiungere i propri Bose Sport Earbuds.

Gli auricolari sono resistenti all'acqua in base alla classificazione IPX4. Sono progettati per resistere al sudore e agli agenti atmosferici ma non sono pensati per essere immersi in acqua.

**AVVERTENZE:**

- NON nuotare né fare la doccia con gli auricolari.
- NON immergere in acqua gli auricolari.



**NOTE:**

- Per prevenire la formazione di ruggine, pulire regolarmente i contatti di carica sugli auricolari con un bastoncino ovattato o un oggetto simile.
- La certificazione IPX4 non si riferisce a condizioni permanenti; la resistenza potrebbe diminuire a seguito della normale usura.

## INSERIRE GLI AURICOLARI

1. Inserire l'auricolare in modo da appoggiare leggermente il puntale all'ingresso del canale uditivo.

**NOTA:** ogni puntale è contrassegnato con l'indicazione del lato, **L** (left, sinistro) o **R** (right, destro).

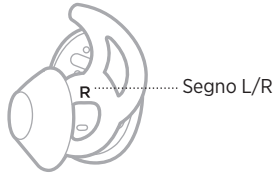

2. Ruotare leggermente l'auricolare all'indietro finché il puntale non aderisce comodamente al canale uditivo.

**NOTA:** non applicare all'auricolare una rotazione eccessiva in avanti o all'indietro per non pregiudicare la qualità sonora dell'audio e del microfono.

3. Inserire l'archetto del puntale nell'incavo dell'orecchio.

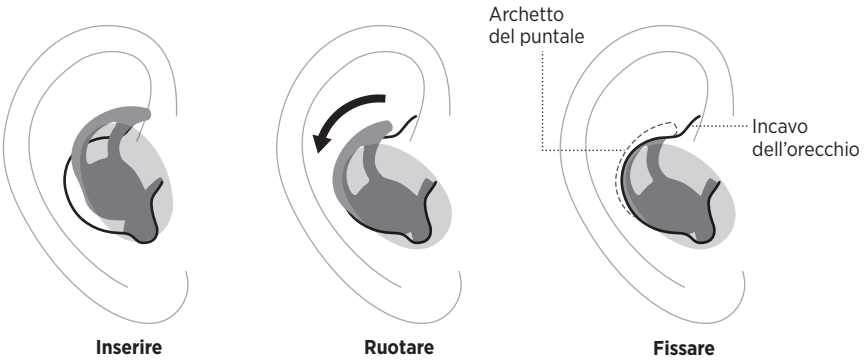



4. Verificare che l'auricolare sia saldo (vedere pagina 17).
5. Ripetere i passaggi da 1 a 4 per inserire l'altro auricolare.



## CONTROLLARE L'ADERENZA

Usare uno specchio per controllare di aver ruotato correttamente l'auricolare all'indietro e appoggiato l'archetto del puntale all'incavo dell'orecchio, e che la misura del puntale sia quella giusta per ciascun orecchio.

MISURA	COSA CONTROLLARE
Misura giusta	 <p>Quando il puntale è della misura giusta:</p> <ul style="list-style-type: none"> <li>• È leggermente appoggiato all'apertura del canale uditivo, al quale aderisce comodamente. Il rumore di fondo deve risultare smorzato.</li> <li>• L'archetto del puntale non sporge né dà la sensazione di premere nell'incavo dell'orecchio.</li> </ul>
Troppo grande	 <p>Quando il puntale è troppo grande:</p> <ul style="list-style-type: none"> <li>• Il puntale dà la sensazione di premere contro il canale uditivo.</li> <li>• L'archetto del puntale sporge o dà la sensazione di premere nell'incavo dell'orecchio.</li> </ul>
Troppo piccolo	 <p>Quando il puntale è troppo piccolo:</p> <ul style="list-style-type: none"> <li>• Il puntale raggiunge il canale uditivo, non è saldo nell'orecchio o tende a cadere quando si sposta la testa.</li> <li>• L'archetto del puntale non aderisce all'incavo dell'orecchio.</li> </ul>

## PROVARE UN'ALTRA MISURA DEL PUNTALE

Indossare gli auricolari per un periodo di tempo prolungato. Se non sembrano sufficientemente comodi o saldi, oppure se la qualità del suono non è quella prevista, provare un puntale di un'altra misura.

La misura è indicata sulla parte inferiore di ciascun puntale: **1** (piccola), **2** (media) o **3** (grande).



I puntali della misura 2 sono preinstallati sugli auricolari. Se con la misura 2 si ha la sensazione che gli auricolari non siano saldi, provare la misura 3. Se invece sembrano troppo stretti, provare la misura 1.

Potrebbe essere necessario provare tutte e tre le misure oppure usare una misura diversa per ogni orecchio.

## SOSTITUIRE I PUNTALI

1. Tenendo l'auricolare, tirare con cura la base del puntale e staccarlo dall'auricolare.

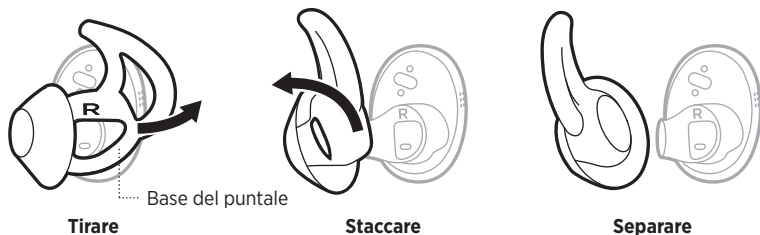

**ATTENZIONE:** NON tirare la sommità del puntale, per evitare di strapparlo.

2. Scegliere una misura di puntale diversa (vedere pagina 18).
3. Allineare il beccuccio dell'auricolare con la parte posteriore del puntale e fare scorrere il beccuccio sul puntale.

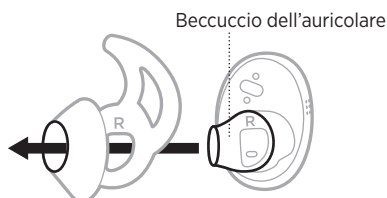

4. Tirare con cura la base del puntale attorno al beccuccio, quindi tirare verso il basso fino a quando il puntale non scatta saldamente in posizione.



5. Inserire gli auricolari (vedere pagina 16).
6. Verificare che l'auricolare sia saldo (vedere pagina 17).

## ACCENSIONE

Premere il pulsante sul lato anteriore della custodia di carica.

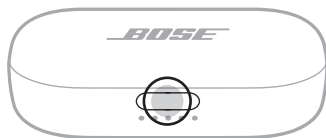

All'apertura della custodia, gli auricolari si accendono. Gli indicatori di stato degli auricolari (vedere pagina 29) e gli indicatori di stato della custodia di carica si illuminano (vedere pagina 30).



**NOTA:** una volta rimossi gli auricolari dalla custodia di carica, chiuderla per prolungare la durata della batteria e impedire l'ingresso di sporcizia.

## SPEGNIMENTO

1. Riporre entrambi gli auricolari nella custodia di carica.

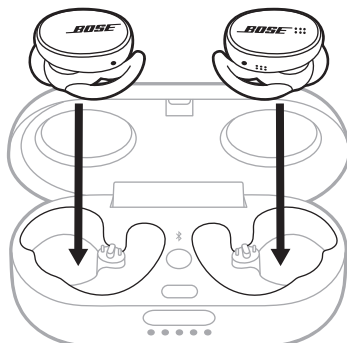

Gli indicatori di stato degli auricolari si illuminano in funzione dello stato di carica (vedere pagina 29).

2. Chiudere la custodia.  
Gli auricolari si spengono.

## STANDBY

La modalità Standby permette di conservare la batteria quando gli auricolari sono all'esterno della custodia e non sono in uso. Gli auricolari passano in modalità Standby quando vengono entrambi rimossi dalle orecchie per 20 minuti.

Per riattivare gli auricolari, inserire nell'orecchio l'auricolare destro.

Per utilizzare il controllo touch, toccare o sfiorare la superficie touch degli auricolari. Il controllo touch permette di riprodurre/mettere in pausa l'audio, regolare il volume (se la relativa opzione è abilitata), eseguire funzioni di chiamata base, accedere al controllo vocale del dispositivo mobile e usare una scelta rapida (vedere pagina 25).

## SUPERFICIE TOUCH

La superficie touch si trova sulla superficie esterna di ciascun auricolare. L'auricolare destro controlla la riproduzione multimediale, il volume, le chiamate e il controllo vocale del dispositivo mobile. L'auricolare sinistro controlla la scelta rapida.

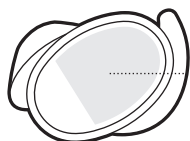

Scelta rapida

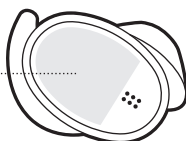



Riproduzione multimediale  
Volume  
Chiamate  
Controllo vocale del dispositivo mobile

## RIPRODUZIONE MULTIMEDIALE E CONTROLLO DEL VOLUME

CONTROLLO	AZIONE	
<b>Riproduzione/pausa</b>	Toccare due volte l'auricolare destro.	
<b>Aumentare il volume*</b>	Sfiorare verso l'alto l'auricolare destro.	
<b>Ridurre il volume*</b>	Sfiorare verso il basso l'auricolare destro.	

\*Per abilitare questa funzione, utilizzare l'app Bose Music. Questa opzione è accessibile dal menu Impostazioni.

## CHIAMATE

CONTROLLO	AZIONE	
<b>Rispondere/Chiudere una chiamata</b>	Toccare due volte l'auricolare destro.	
<b>Rifiutare una chiamata</b>	Toccare e tenere premuto l'auricolare destro.	

**NOTA:** il microfono si trova sull'auricolare destro. Per parlare al telefono è necessario indossare l'auricolare destro. L'audio viene diffuso da entrambi gli auricolari.



### Notifiche di chiamata

Un'istruzione vocale segnala le chiamate in arrivo e lo stato delle chiamate.

Per disattivare le notifiche di chiamata, disabilitare le istruzioni vocali mediante l'app Bose Music. Questa opzione è accessibile dal menu Impostazioni.

## CONTROLLO VOCALE DEL DISPOSITIVO MOBILE

È possibile accedere al controllo vocale del dispositivo mobile mediante gli auricolari. Il microfono sull'auricolare destro funge da estensione del microfono del dispositivo mobile.

CONTROLLO	AZIONE	
<b>Accedere al controllo vocale del dispositivo mobile</b>	Toccare e tenere premuto l'auricolare destro fino all'emissione di un segnale acustico. Rilasciarlo e pronunciare la propria richiesta.	
<b>Arrestare il controllo vocale del dispositivo mobile</b>	Toccare due volte l'auricolare destro.	

Il rilevamento in-ear usa dei sensori per determinare se l'auricolare destro è stato indossato. Inserendo o rimuovendo l'auricolare destro è possibile riprodurre/mettere in pausa l'audio e rispondere alle chiamate (se questa funzione è abilitata) automaticamente.

**NOTA:** per disattivare le funzioni di rilevamento in-ear, utilizzare l'app Bose Music. Queste opzioni sono accessibili dal menu Impostazioni.

## **RIPRODUZIONE/PAUSA AUTOMATICA**

Se si rimuove l'auricolare destro, l'audio va in pausa su entrambi gli auricolari.

Per riprendere la riproduzione è necessario reinserire l'auricolare destro.

## **RISPONDERE AUTOMATICAMENTE ALLE CHIAMATE**

È possibile rispondere alle chiamate inserendo l'auricolare destro.

**NOTA:** per abilitare questa funzione, utilizzare l'app Bose Music. Questa opzione è accessibile dal menu Impostazioni.



## SCELTA RAPIDA

Una scelta rapida permette di accedere in modo facile e veloce a una delle seguenti funzioni:

- Verificare il livello della batteria degli auricolari.
- Saltare un brano.

### Impostare una scelta rapida

Per impostare una scelta rapida, utilizzare l'app Bose Music. Questa opzione è accessibile dal menu Impostazioni.

### Utilizzare la scelta rapida

Per utilizzare la scelta rapida, eseguire un doppio tocco sull'auricolare sinistro.



### Rimuovere o modificare la scelta rapida

Per rimuovere o modificare la scelta rapida, utilizzare l'app Bose Music. Questa opzione è accessibile dal menu Impostazioni.

## CARICARE GLI AURICOLARI

1. Allineare i contatti di carica dell'auricolare sinistro ai piedini di carica sul lato sinistro della custodia di carica.

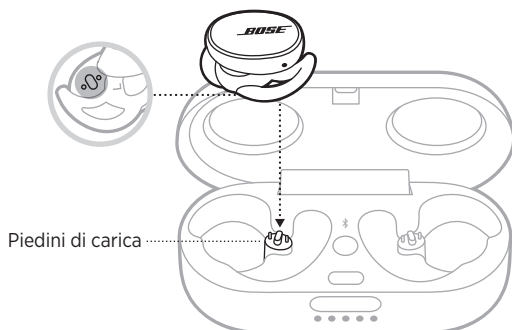

**NOTA:** prima di mettere gli auricolari sotto carica, accertarsi che siano a temperatura ambiente, tra 8 °C e 39 °C.

2. Posizionare l'auricolare nella custodia di carica in modo da farlo scattare in posizione magneticamente.

L'indicatore di stato degli auricolari si illumina in funzione dello stato di carica (vedere pagina 29).

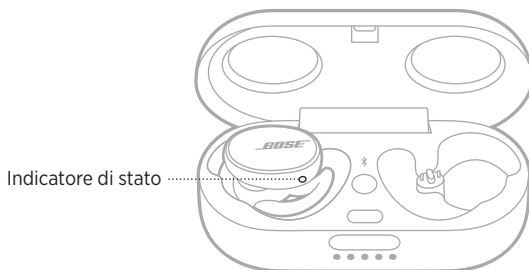

3. Ripetere i passaggi 1 - 2 per l'auricolare destro.
4. Chiudere la custodia di carica.

**NOTA:** se anche la custodia è in carica, può rimanere aperta.

## CARICARE LA CUSTODIA

**ATTENZIONE:** utilizzare il prodotto esclusivamente con alimentatori approvati e conformi ai requisiti normativi locali (ad es. UL, CSA, VDE, CCC).

1. Dopo aver chiuso la custodia di carica, inserire l'estremità più piccola del cavo USB nella porta USB-C.

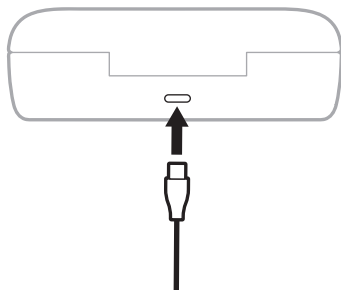

2. Inserire l'altra estremità in un caricatore da parete USB-A (non fornito).  
Gli indicatori di stato della custodia di carica si illuminano (vedere pagina 30).

### NOTE:

- Se gli auricolari sono all'interno della custodia, questa può rimanere aperta.
- Prima di effettuare la carica, assicurarsi che la custodia sia a temperatura ambiente, tra 8 °C e 39 °C.

## CONTROLLARE IL LIVELLO DELLA BATTERIA DEGLI AURICOLARI

### Durante l'uso degli auricolari

- Ogni volta che si estraggono gli auricolari dalla custodia di carica per indossarli, un'istruzione vocale annuncia il livello di carica della batteria degli auricolari.
- Se si imposta una scelta rapida per il controllo del livello della batteria, eseguire un doppio tocco sull'auricolare sinistro (vedere pagina 25). Un'istruzione vocale segnala il livello della batteria degli auricolari.
- Utilizzare l'app Bose Music. Il livello della batteria degli auricolari è indicato nella schermata I miei prodotti e nella schermata iniziale.

**NOTA:** se il livello della batteria di un auricolare è minore dell'altro, l'istruzione vocale annuncia il livello di carica della batteria inferiore. Se la batteria è scarica, si sente il messaggio "Batteria scarica, ricaricare".

### Durante la carica degli auricolari

Quando si ripongono gli auricolari nella custodia di carica, gli indicatori di stato degli auricolari si illuminano in funzione dello stato di carica (vedere pagina 29).

## CONTROLLARE IL LIVELLO DELLA BATTERIA DELLA CUSTODIA DI CARICA

Per aprire la custodia di carica, premere il pulsante posto sul lato anteriore della custodia.

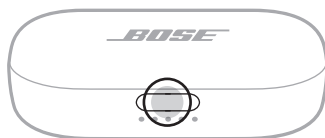

Gli indicatori di stato della custodia di carica si illuminano in funzione del livello della batteria (vedere pagina 30).



## TEMPO DI CARICA

COMPONENTE	TEMPO DI CARICA
Auricolari	2 ore
Custodia di carica	3 ore

### NOTE:

- Quando il livello della batteria si riduce, è sufficiente una carica di 15 minuti per garantire agli auricolari un'autonomia fino a 2 ore.
- Una carica completa fornisce agli auricolari un'autonomia fino a 5 ore.
- Se la custodia è completamente carica, è possibile caricare completamente gli auricolari fino a 2 volte.
- Quando gli auricolari sono all'interno della custodia, il tempo di carica della custodia di carica varia.

## INDICATORI DI STATO DEGLI AURICOLARI

Gli indicatori di stato degli auricolari si trovano sulla superficie esterna di ciascun auricolare.

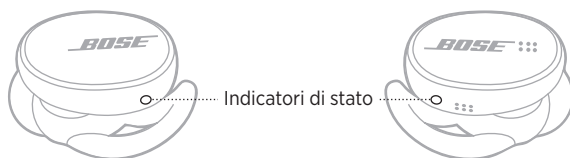

### Stato *Bluetooth*

Mostra lo stato della connessione *Bluetooth* dei dispositivi mobili.

ATTIVITÀ DEGLI INDICATORI	STATO DEL SISTEMA
<b>Blu lampeggiante lento</b>	Pronto per la connessione
<b>Blu lampeggiante</b>	Connessione in corso
<b>Blu fisso</b>	Connesso

### Stato batteria

Mostra lo stato della batteria degli auricolari.

ATTIVITÀ DEGLI INDICATORI	STATO DEL SISTEMA
<b>Bianco lampeggiante lento</b>	Carica in corso
<b>Bianco fisso</b>	Carica completa
<b>Rosso lampeggiante lento</b>	La batteria ha bisogno di essere ricaricata
<b>Bianco e rosso lampeggianti</b>	Errore: contattare il servizio clienti Bose

## INDICATORI DI STATO DELLA CUSTODIA DI CARICA

Gli indicatori di stato della custodia di carica sono situati sulla parte anteriore della custodia stessa. Indicano lo stato di carica e il livello di carica della batteria della custodia, oltre allo stato di aggiornamento degli auricolari.

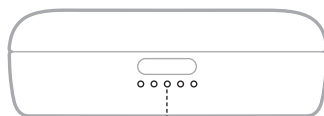

Indicatori di stato

### Stato batteria

Mostra il livello di carica della batteria della custodia.

ATTIVITÀ DEGLI INDICATORI	PERCENTUALE DI CARICA
○ ● ● ● ●	0% - 20%
○ ○ ● ● ●	21% - 40%
○ ○ ○ ● ●	41% - 60%
○ ○ ○ ○ ●	61% - 80%
○ ○ ○ ○ ○	81% - 100%

**NOTA:** durante la carica della custodia, l'ultimo indicatore lampeggia in funzione del livello attuale della batteria. Al termine della carica, tutti e cinque gli indicatori di stato della custodia di carica si illuminano con luce bianca fissa.

### Aggiornamento e stato di errore

Mostra lo stato di aggiornamento e di errore.

ATTIVITÀ DEGLI INDICATORI	STATO DEL SISTEMA
⦿ ○ ● ● ●	<p>Aggiornamento degli auricolari (vedere pagina 35)</p> <p><b>NOTA:</b> gli indicatori di stato della custodia di carica lampeggiano in sequenza, a partire dal primo indicatore.</p>
⦿ ● ⦿ ● ⦿ ●	<p>Errore di carica - contattare l'assistenza clienti Bose</p>

## CONNETTERE MEDIANTE IL MENU *BLUETOOTH* DEL DISPOSITIVO MOBILE

È possibile memorizzare fino a sette dispositivi nell'elenco dispositivi degli auricolari. È possibile connettere un solo dispositivo per volta dal quale riprodurre l'audio.

**NOTA:** per garantire un'esperienza ottimale, utilizzare l'app Bose Music per configurare e connettere il dispositivo mobile (vedere pagina 14).

1. Premere e tenere premuto il pulsante *Bluetooth*  nella custodia di carica fino a quando non si sente il messaggio "Pronto per la connessione".

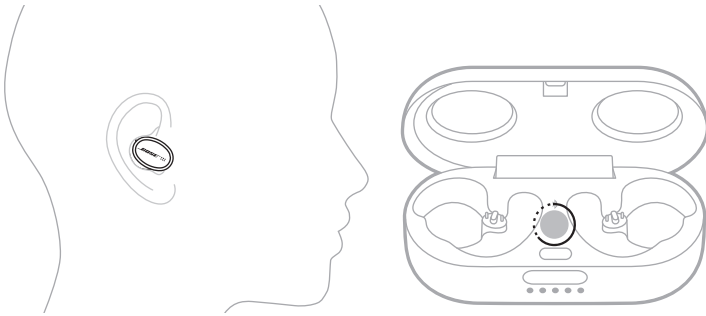

**NOTA:** quando non si indossano gli auricolari, tenere premuto il pulsante *Bluetooth*  nella custodia di carica fino a quando gli indicatori di stato degli auricolari non lampeggiano lentamente in blu.

2. Sul dispositivo, attivare la funzione *Bluetooth*.

**NOTA:** la funzione *Bluetooth* si trova in genere nel menu Impostazioni.

3. Selezionare gli auricolari dall'elenco dispositivi.

**NOTA:** nell'app Bose Music, individuare il nome utilizzato per gli auricolari. Se non è stato assegnato un nome agli auricolari, viene visualizzato il nome predefinito.



Una volta eseguita la connessione, si sentirà il messaggio vocale “Connesso a <nome dispositivo mobile>”. Il nome degli auricolari viene visualizzato nell'elenco dei dispositivi mobili.

**NOTA:** se non si indossano gli auricolari, gli indicatori di stato si illuminano con luce blu fissa.

## DISCONNETTERE UN DISPOSITIVO MOBILE

Scollegare il dispositivo mobile tramite l'app Bose Music.

**SUGGERIMENTO:** si può scollegare il dispositivo anche dalle impostazioni *Bluetooth*. Se si disattiva la funzione *Bluetooth*, vengono scollegati anche tutti gli altri dispositivi.

## RICONNETTERE UN DISPOSITIVO MOBILE

All'accensione, gli auricolari tentano di connettersi all'ultimo dispositivo connesso.

**NOTE:**

- Il dispositivo deve trovarsi nel raggio di portata del segnale (9 m) ed essere acceso.
- Verificare che sul dispositivo mobile sia stata attivata la funzione *Bluetooth*.



## CANCELLARE L'ELENCO DISPOSITIVI DEGLI AURICOLARI

1. Premere e tenere premuto il pulsante *Bluetooth*  nella custodia di carica fino a quando non si sente il messaggio "Elenco dispositivi *Bluetooth* cancellato".

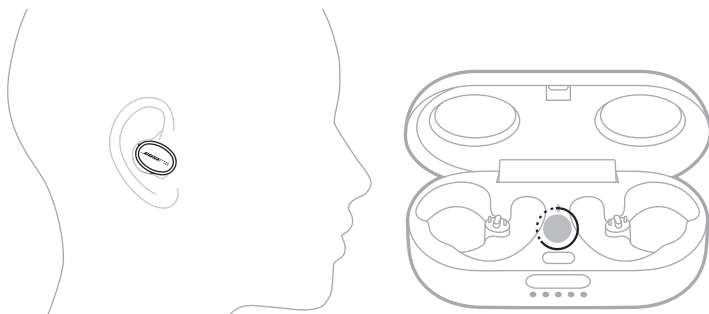

**NOTA:** quando non si indossano gli auricolari, tenere premuto il pulsante *Bluetooth*  nella custodia di carica per 10 secondi. Gli indicatori di stato degli auricolari lampeggiano lentamente in blu.

2. Cancellare gli auricolari dall'elenco dei dispositivi *Bluetooth* sul dispositivo mobile in uso.

Tutti i dispositivi vengono cancellati e gli auricolari sono pronti per la connessione (vedere pagina 14).

## CONSERVARE GLI AURICOLARI

Se non si indossano gli auricolari, riporli nell'apposita custodia di carica. Chiudere la custodia per prolungare la durata della batteria e impedire l'ingresso di sporcizia.

Se non si utilizzano gli auricolari per un periodo di tempo prolungato (più di 4 settimane), custodirli a temperatura ambiente e assicurarsi che il livello di carica della custodia di carica sia superiore al 40% (vedere pagina 30).

## PULIRE GLI AURICOLARI E LA CUSTODIA DI CARICA

COMPONENTE	PROCEDURA
<b>Puntali</b>	Rimuovere i puntali dagli auricolari e lavarli con un detergente delicato e acqua. <b>NOTA:</b> prima di riapplicarli agli auricolari, sciacquarli e asciugarli completamente.
<b>Beccucci auricolari</b>	Pulire esclusivamente con un bastoncino ovattato asciutto o un oggetto simile. <b>ATTENZIONE:</b> non inserire nessuno strumento di pulizia nel beccuccio.
<b>Contatti di carica (sugli auricolari) e piedini di carica (nella custodia di carica)</b>	Per prevenire la formazione di ruggine, pulire con un bastoncino ovattato asciutto o un oggetto simile.
<b>Custodia di carica</b>	Pulire esclusivamente con un bastoncino ovattato asciutto o un oggetto simile.

## PARTI DI RICAMBIO E ACCESSORI

Per ordinare parti di ricambio e accessori, rivolgersi al servizio clienti Bose.

Visitare: [worldwide.Bose.com/Support/SportEarbuds](https://worldwide.Bose.com/Support/SportEarbuds)

## GARANZIA LIMITATA

Gli auricolari sono coperti da garanzia limitata. Per i dettagli della garanzia limitata, consultare il nostro sito web all'indirizzo [global.Bose.com/warranty](https://global.Bose.com/warranty).

Per effettuare la registrazione del prodotto, consultare [global.Bose.com/register](https://global.Bose.com/register) per istruzioni. La mancata registrazione non inciderà in alcun modo sui diritti previsti dalla garanzia limitata.

## AGGIORNARE GLI AURICOLARI

Gli auricolari e la custodia di carica iniziano ad aggiornarsi automaticamente quando vengono connessi all'app Bose Music ed è disponibile un aggiornamento. Seguire le istruzioni dell'app.

**SUGGERIMENTO:** è possibile eseguire l'aggiornamento degli auricolari e della custodia di carica anche tramite il sito web di aggiornamento Bose. Sul computer, visitare il sito: [btu.Bose.com](https://btu.Bose.com) e seguire le istruzioni a schermo.

## VISUALIZZARE IL CODICE DATA DEGLI AURICOLARI

Rimuovere il puntale dall'auricolare (vedere pagina 19).

Il codice data è situato sul beccuccio dell'auricolare.

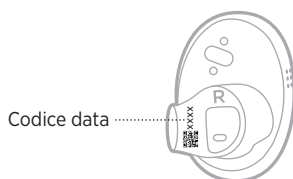

## VISUALIZZARE IL NUMERO DI SERIE DELLA CUSTODIA DI CARICA

Estrarre l'auricolare destro dalla custodia di carica.

Il numero di serie della custodia di carica è riportato sul lato sinistro del vano di alloggiamento dell'auricolare destro.

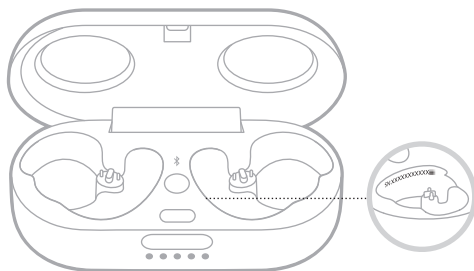

**SUGGERIMENTO:** il numero di serie della custodia di carica è riportato anche sull'etichetta esterna della confezione.

## PROVARE PRIMA QUESTE SOLUZIONI

Se si dovessero riscontrare problemi con gli auricolari, provare prima queste soluzioni:

- Caricare la batteria (vedere pagina 26).
- Accendere gli auricolari (vedere pagina 20).
- Controllare gli indicatori di stato degli auricolari e gli indicatori di stato della custodia di carica (vedere pagina 29).
- Verificare che il dispositivo mobile supporti le connessioni *Bluetooth* (vedere pagina 31).
- Scaricare l'app Bose Music ed eseguire gli aggiornamenti software disponibili (vedere pagina 14).
- Avvicinare il dispositivo mobile agli auricolari (9 metri) e allontanarlo da eventuali ostacoli o fonti di interferenza.
- Aumentare il volume degli auricolari, del dispositivo mobile e dell'app musicale.
- Connettere un altro dispositivo mobile (vedere pagina 14).

## ALTRE SOLUZIONI

Se non si riesce a risolvere il problema, consultare la tabella seguente per individuare i sintomi e le possibili soluzioni dei problemi più comuni. Se non si è in grado di risolvere il problema, contattare il servizio clienti Bose.

Visitare: [worldwide.Bose.com/contact](http://worldwide.Bose.com/contact)

SINTOMO	SOLUZIONE
<b>Gli auricolari non si accendono</b>	<p>Assicurarsi che gli auricolari non siano in standby. Per riattivare gli auricolari, inserire nell'orecchio l'auricolare destro.</p> <p>Posizionare entrambi gli auricolari nella custodia di carica in modo da farli scattare in posizione magneticamente. Chiudere e riaprire la custodia. Gli indicatori di stato degli auricolari segnalano lo stato di carica (vedere pagina 29).</p> <p>Se gli auricolari sono stati esposti a temperature elevate o basse, attendere che la temperatura degli auricolari torni alla temperatura ambiente.</p>

SINTOMO	SOLUZIONE
<b>Gli auricolari non si connettono al dispositivo mobile</b>	<p>Sul dispositivo:</p> <ul style="list-style-type: none"> <li>• Disattivare e poi riattivare la funzione <i>Bluetooth</i>.</li> <li>• Cancellare gli auricolari dall'elenco dei dispositivi <i>Bluetooth</i> sul dispositivo. Connetterlo di nuovo (vedere pagina 14).</li> </ul> <p>Posizionare entrambi gli auricolari nella custodia di carica in modo da farli scattare in posizione magneticamente e verificare che gli indicatori di stato segnalino lo stato di carica (vedere pagina 29). Chiudere e riaprire la custodia. Connetterlo di nuovo (vedere pagina 14).</p> <p>Verificare di aver inserito l'auricolare destro nell'orecchio.</p> <p>Assicurarsi che l'auricolare destro si trovi nel raggio di portata (9 metri) della custodia di carica e che la custodia sia aperta.</p> <p>Cancellare l'elenco dispositivi degli auricolari (vedere pagina 33). Connetterlo di nuovo (vedere pagina 14).</p> <p>Visitare <a href="https://worldwide.bose.com/Support/SportEarbuds">worldwide.bose.com/Support/SportEarbuds</a> per guardare i tutorial video.</p> <p>Riavviare gli auricolari e la custodia di carica (vedere pagina 41).</p>
<b>Gli auricolari non rispondono durante la configurazione dell'app</b>	<p>Assicurarsi di utilizzare l'app Bose Music per eseguire la configurazione (vedere pagina 14).</p> <p>Verificare che nel menu Impostazioni del dispositivo mobile sia attivata la funzione <i>Bluetooth</i>.</p>
<b>L'app Bose Music non riesce a trovare gli auricolari</b>	<p>Dopo aver indossato gli auricolari, premere e tenere premuto il pulsante <i>Bluetooth</i> ✕ nella custodia di carica fino a quando non si sente il messaggio "Pronto per la connessione".</p> <p>Posizionare entrambi gli auricolari nella custodia di carica in modo da farli scattare in posizione magneticamente. Chiudere e riaprire la custodia. Rimuovere gli auricolari.</p>
<b>L'app Bose Music non funziona sul dispositivo mobile</b>	<p>Assicurarsi che il dispositivo mobile sia compatibile con l'app Bose Music e rispetti i requisiti minimi di sistema. Per ulteriori informazioni, consultare l'app store del dispositivo mobile.</p> <p>Disinstallare l'app Bose Music sul dispositivo mobile. Reinstallare l'app (vedere pagina 14).</p>
<b>Connessione Bluetooth intermittente</b>	<p>Cancellare l'elenco dispositivi degli auricolari (vedere pagina 33). Connetterlo di nuovo (vedere pagina 14).</p> <p>Avvicinare il dispositivo mobile all'auricolare destro.</p> <p>Riavviare gli auricolari e la custodia di carica (vedere pagina 41).</p>

SINTOMO	SOLUZIONE
<b>Non si sente alcun suono</b>	<p>Assicurarsi che entrambi i puntali siano saldamente inseriti nell'orecchio e che non siano stati ruotati troppo all'indietro (vedere pagina 16).</p> <p>Assicurarsi che la testa sia in posizione verticale quando si inseriscono gli auricolari.</p> <p>Premere il pulsante di riproduzione del dispositivo mobile per accertarsi che l'audio sia in riproduzione.</p> <p>Riprodurre l'audio da un'applicazione o un servizio musicale differente.</p> <p>Avviare la riproduzione audio da un contenuto memorizzato direttamente sul dispositivo.</p> <p>Riavviare il dispositivo mobile.</p> <p>Verificare che gli auricolari si trovino nel reciproco raggio di portata.</p> <p>Disattivare le funzioni di rilevamento in-ear mediante l'app Bose Music.</p>
<b>Nessun suono da un auricolare</b>	<p>Assicurarsi che entrambi i puntali siano saldamente inseriti nell'orecchio e che non siano stati ruotati troppo all'indietro (vedere pagina 16).</p> <p>Assicurarsi che la testa sia in posizione verticale quando si inseriscono gli auricolari.</p> <p>Verificare che gli auricolari si trovino nel reciproco raggio di portata.</p> <p>Posizionare entrambi gli auricolari nella custodia di carica in modo da farli scattare in posizione magneticamente e verificare che gli indicatori di stato degli auricolari segnalino lo stato di carica (vedere pagina 29). Rimuovere gli auricolari.</p>
<b>Audio e video non sincronizzati</b>	<p>Chiudere e riaprire l'applicazione o il servizio musicale.</p> <p>Riprodurre l'audio da un'applicazione o un servizio musicale differente.</p> <p>Posizionare entrambi gli auricolari nella custodia di carica in modo da farli scattare in posizione magneticamente. Chiudere la custodia per 10 secondi. Aprire la custodia. Rimuovere gli auricolari.</p>
<b>Scarsa qualità del suono</b>	<p>Assicurarsi che entrambi i puntali siano saldamente inseriti nell'orecchio e che non siano stati ruotati troppo all'indietro (vedere pagina 16).</p> <p>Provare una traccia audio diversa.</p> <p>Riprodurre l'audio da un'applicazione o un servizio musicale differente.</p> <p>Rimuovere eventuali depositi di sporcizia o cerume dai puntali e dai beccucci degli auricolari.</p> <p>Disattivare qualsiasi funzione di ottimizzazione audio sul dispositivo o nell'app musicale.</p> <p>Assicurarsi che gli auricolari siano connessi mediante il profilo <i>Bluetooth</i> corretto: Stereo A2DP. Verificare le impostazioni <i>Bluetooth</i>/audio del dispositivo per assicurarsi che sia stato selezionato il profilo corretto.</p> <p>Sul dispositivo:</p> <ul style="list-style-type: none"> <li>• Disattivare e poi riattivare la funzione <i>Bluetooth</i>.</li> <li>• Cancellare gli auricolari dall'elenco dei dispositivi <i>Bluetooth</i> sul dispositivo. Connetterlo di nuovo (vedere pagina 14).</li> </ul>

SINTOMO	SOLUZIONE
<p><b>Il microfono non rileva i suoni</b></p>	<p>Assicurarsi che entrambi i puntali siano saldamente inseriti nell'orecchio e che non siano stati ruotati troppo all'indietro (vedere pagina 16).</p> <p>Assicurarsi che le aperture del microfono sull'auricolare destro non siano bloccate.</p> <p>Assicurarsi che il microfono non sia disattivato sul telefono.</p> <p>Se è in corso una chiamata, assicurarsi di utilizzare l'auricolare destro.</p> <p>Provare a chiamare un numero differente.</p> <p>Provare con un dispositivo compatibile differente.</p> <p>Sul dispositivo:</p> <ul style="list-style-type: none"> <li>• Disattivare e poi riattivare la funzione <i>Bluetooth</i>.</li> <li>• Cancellare gli auricolari dall'elenco dei dispositivi <i>Bluetooth</i> sul dispositivo. Connetterlo di nuovo (vedere pagina 14).</li> </ul>
<p><b>Gli auricolari non si caricano</b></p>	<p>Assicurarsi che gli auricolari siano inseriti correttamente nella custodia di carica. Per prolungare la durata della batteria, chiudere la custodia mentre gli auricolari sono sotto carica (vedere pagina 26).</p> <p>Verificare che i contatti di carica sugli auricolari o i piedini di carica nella custodia non siano coperti da sporco o depositi.</p> <p>Verificare che il cavo USB sia allineato correttamente alla porta della custodia di carica.</p> <p>Verificare il corretto inserimento di entrambe le estremità del cavo USB.</p> <p>Provare un altro cavo USB.</p> <p>Provare un altro caricatore da parete.</p> <p>Se gli auricolari o la custodia di carica sono stati esposti a temperature molto calde o fredde, attendere che la temperatura degli auricolari o della custodia torni alla temperatura ambiente. Ricaricare (vedere pagina 26).</p>
<p><b>La custodia di carica non si carica</b></p>	<p>Verificare che il cavo USB sia allineato correttamente alla porta della custodia di carica.</p> <p>Verificare il corretto inserimento di entrambe le estremità del cavo USB.</p> <p>Provare un altro cavo USB.</p> <p>Assicurarsi che la custodia di carica sia chiusa. Per prolungare la durata della batteria, tenere chiusa la custodia mentre è sotto carica (vedere pagina 27).</p> <p>Provare un altro caricatore da parete.</p> <p>Se la custodia di carica è stata esposta a temperature molto calde o fredde, attendere che la temperatura della custodia torni alla temperatura ambiente. Ricaricare (vedere pagina 27).</p>

SINTOMO	SOLUZIONE
<b>I puntali si staccano</b>	Fissare bene i puntali agli auricolari (vedere pagina 19).
<b>Gli auricolari non rispondono</b>	<p>Posizionare entrambi gli auricolari nella custodia di carica in modo da farli scattare in posizione magneticamente e verificare che gli indicatori di stato segnalino lo stato di carica. Chiudere e riaprire la custodia. Gli indicatori di stato degli auricolari segnalano lo stato di carica (vedere pagina 29).</p> <p>Riavviare gli auricolari e la custodia di carica (vedere pagina 41).</p>
<b>Gli auricolari non rispondono al controllo touch</b>	<p>Assicurarsi di toccare la superficie di controllo touch corretta (vedere pagina 22).</p> <p>Assicurarsi che il proprio dito sia bene a contatto con la superficie di controllo touch (vedere pagina 22).</p> <p>Per funzioni che richiedono più tocchi, variare la pressione del tocco.</p> <p>Assicurarsi di avere le mani completamente asciutte.</p> <p>Se si hanno i capelli bagnati, assicurarsi che non interferiscano con la superficie touch.</p> <p>Se si indossano dei guanti, rimuoverli prima di toccare la superficie di controllo touch.</p> <p>Disattivare le funzioni di rilevamento in-ear mediante l'app Bose Music (vedere pagina 24).</p> <p>Se gli auricolari sono stati esposti a temperature elevate o basse, attendere che la temperatura degli auricolari torni alla temperatura ambiente.</p> <p>Riavviare gli auricolari e la custodia di carica (vedere pagina 41).</p>
<b>Non si riesce a regolare il volume</b>	<p>Assicurarsi che il controllo del volume sia abilitato nell'app Bose Music (vedere pagina 22).</p> <p>Sfiorare la superficie di controllo touch nella direzione giusta (vedere pagina 22).</p> <p>Vedere "Gli auricolari non rispondono al controllo touch" sopra.</p>
<b>Impossibile accedere alla scelta rapida</b>	Assicurarsi di aver impostato una scelta rapida mediante l'app Bose Music (vedere pagina 25).
<b>Lingua delle istruzioni vocali errata</b>	Cambiare la lingua delle istruzioni vocali mediante l'app Bose Music (vedere pagina 14). Questa opzione è accessibile dal menu Impostazioni.
<b>Mancata ricezione delle notifiche di chiamata</b>	Assicurarsi che le istruzioni vocali siano abilitate nell'app Bose Music (vedere pagina 14). Questa opzione è accessibile dal menu Impostazioni.



## RIAVVIARE GLI AURICOLARI E LA CUSTODIA DI CARICA

Se gli auricolari non rispondono, provare a riavviarli.

**NOTA:** il riavvio degli auricolari cancella l'elenco dispositivi, ma non modifica altre impostazioni.

1. Riporre gli auricolari nella custodia di carica.
2. Premere e tenere premuto il pulsante *Bluetooth* ✂ nella custodia di carica per 30 secondi, finché gli indicatori di stato degli auricolari non lampeggiano.

Quando il riavvio è completo, gli indicatori di stato degli auricolari (vedere pagina 29) e gli indicatori di stato della custodia di carica si illuminano (vedere pagina 30).

## Kérjük, olvassa el, és tartsa be a biztonsági és használati utasításokat.

**CE** A Bose Corporation ezennel kijelenti, hogy a jelen termék megfelel a rádióberendezésekre és távközlési végberendezésekre vonatkozó 2014/53/EK irányelv és minden más idevonatkozó EU-irányelv alapvető követelményeinek és egyéb rendelkezéseinek. A teljes megfelelőségi nyilatkozat a következő címen található: [www.Bose.com/compliance](http://www.Bose.com/compliance).

**UK CA** A jelen termék megfelel az elektromágneses kompatibilitásról szóló 2016-os irányelveknek és az összes vonatkozó egyesült királyságbeli törvény előírásának. A teljes megfelelőségi nyilatkozat a következő címen található: [www.Bose.com/compliance](http://www.Bose.com/compliance).

A Bose Corporation ezennel kijelenti, hogy a jelen termék megfelel a rádióberendezésekre vonatkozó 2017. évi irányelv és minden más idevonatkozó egyesült királyságbeli irányelv alapvető követelményeinek. A teljes megfelelőségi nyilatkozat a következő címen található: [www.Bose.com/compliance](http://www.Bose.com/compliance).

## Fontos biztonsági utasítások

1. Olvassa el ezeket az utasításokat.
2. Őrizze meg őket.
3. Tartsa be minden figyelmeztetést.
4. Tartsa be az összes utasítást.
5. Ne használja a készüléket víz közelében.
6. Csak száraz ronggyal tisztítsa.
7. Kizárólag a gyártó által meghatározott kiegészítőket/tartozékokat használja.

## VIGYÁZAT / FIGYELMEZTETÉS

- A véletlenszerű lenyelés megelőzése érdekében a fül dugókat tartsa gyermekektől és kisállatoktól távol. A fül dugók lítiumion akkumulátort tartalmaznak, amely lenyelés esetén veszélyes lehet. Lenyelés esetén azonnal forduljon orvoshoz. Amikor nem használja, a fül dugókat tárolja a beépített töltővel felszerelt lezárt hordtokban, és tartsa távol gyermekektől és kisállatoktól.
- NE engedje, hogy a fül dugókat kisgyermek használják.
- NE használja a fül dugókat huzamosabb ideig magas hangerőn.
  - A halláskárosodás elkerülése érdekében a fül dugókat a fül számára kellemes, mérsékelt hangerővel használja.
  - Hallítsa le az eszközt, mielőtt a fülébe helyezné a fül dugókat, majd fokozatosan hangosítsa fel az eszközt, amíg el nem éri az Ön számára megfelelő hangerőt.
- A termék használata során alapvető óvintézkedéseket mindig be kell tartani, többek között a következőket:
  - Olvassa el az összes utasítást a beépített töltővel rendelkező hordtok használata előtt.
  - A sérülések elkerülése érdekében gyermekek közelében különleges körültekintés mellett használja a beépített töltővel rendelkező hordtokat.
  - Ügyeljen rá, hogy a beépített töltővel rendelkező hordtok ne érintkezzen vízzel, esővel, folyadékokkal vagy hóval.
  - A tápegység gyártója által nem javasolt vagy nem értékesített tápegység vagy töltő használata tüzet és személyi sérülést okozhat.
  - Ne használja a beépített töltővel rendelkező hordtokat a kimeneti teljesítményénél nagyobb teljesítményű termékkel. A kimenetek névleges értéket meghaladó túlterhelése tüzet vagy személyi sérülést idézhet elő.
  - Ne használjon olyan beépített töltővel rendelkező hordtokat, amely sérült vagy amelyen módosításokat végeztek. A sérült vagy módosított akkumulátorok kiszámíthatatlanul viselkedhetnek, és tüzet, robbanást vagy személyi sérülést okozhatnak.
  - Ne szerelje szét a beépített töltővel rendelkező hordtokat. Ha a termék szervizelésre vagy javításra szorul, vigye el egy képesített szervizbe. A helytelen összeszerelés tüzet vagy személyi sérülést idézhet elő.
  - A beépített töltővel rendelkező hordtokat soha ne nyissa ki, ne törje össze, és ne tegye ki tűznek vagy túl magas hőmérsékletnek. A tűznek vagy 100 °C feletti hőmérsékletnek kitett beépített töltővel rendelkező hordtok robbanást idézhet elő.
  - A szervizelést minden esetben szakképzett szerelővel végeztesse, és csak az eredetivel megegyező cserealkatrészeket alkalmazzon. Ezzel biztosítható, hogy a terméket továbbra is biztonságosan használhassa.

- Legyen óvatos, és tartsa be a mobiltelefonok és fülhallgatók használatára vonatkozó jogszabályokat, ha a fül dugót vezetés közben telefonáláshoz használja. Az ilyen eszközök vezetés közbeni használatát illetően egyes jogrendek korlátozásokat szabhatnak meg, például tilthatják a fülhallgatók mindkét fülön történő használatát. NE használja a fül dugókat semmilyen más célra vezetés közben.
- Ügyeljen a saját és mások biztonságára, ha a fül dugók használata közben egyéb tevékenységet is végez, például kerékpározik vagy forgalmas helyen, építési terület vagy vasúti sínek közelében sétál stb. Vegye ki a fül dugókat a füléből, vagy állítsa át a hangerőt úgy, hogy biztosan meghallja a környezeti hangokat, beleértve a riasztásokat és a figyelmeztető jelzéseket is.
- NE használja a fül dugókat, ha azok hangos vagy szokatlan zajt bocsátanak ki. Ilyenkor kapcsolja ki a fül dugókat, és forduljon a Bose vevőszolgálatához.
- NE engedje, hogy a fül dugók hosszabb ideig vízbe merüljenek, vagy vízzel érintkezzenek, és ne használja azokat vízi sportok (pl. úszás, vízisízés, szörfözés stb.) közben.
- Azonnal távolítsa el a fül dugókat, ha melegeledést vagy hangkimaradást tapasztal.



A termék apró részeket tartalmaz, melyek fulladást okozhatnak. 3 éves kor alatti gyermekek számára nem alkalmas.



A termék mágneses anyagot tartalmaz. Tájékozódjon kezelőorvosánál, hogy ez hatással lehet-e az Ön által használt beültethető orvostechnikai eszközre.



Ezek a fül dugók 1. OSZTÁLYÚ LÉZERES TERMÉKEK az EN/IEC 60825 -1: 60825 alapján.

- NE végezzen a terméken engedély nélküli módosítást.
- A mellékelt fülbetétek nélkül NE használja a fül dugókat.
- A terméket csak valamely ügynökség (például UL, CSA, VDE, CCC) által jóváhagyott, a helyi jogszabályi követelményeknek megfelelő tápegységgel használja.
- A termékhez mellékelt akkumulátor a nem megfelelő kezelés esetén tüzet vagy vegyi égést okozhat.
- Óvja az akkumulátort tartalmazó termékeket a túlzott hőhatástól, például a közvetlen napsütéstől, a tűztől és hasonló hatásoktól.
- A feltöltés előtt törölje le az izzadságot a fül dugókról és a beépített töltővel rendelkező hordtokról.
- Az IPX4 jellemző nem állandó, és a szokásos használat következtében a vízállóság mértéke csökkenhet.
- A belső lézerkomponens által esetlegesen okozott veszélyes radioaktív sugárzás elkerülése érdekében a terméket kizárólag az útmutatóban leírtak szerint használja. A fül dugókat csak megfelelően képzett szakember állíthatja be és javíthatja.
- Megfelel a CFR 21-es cikkelyének 1040.10 és 1040.11 pontjának, kivéve az IEC 60825-1 3-as kiadásának történő megfelelést a 2019. május 8-án kiadott lézerrel kapcsolatos 56-os sz. értesítés értelmében.

**MEGJEGYZÉS:** A berendezést az FCC-szabályzat 15. cikke szerint tesztelték. Ez alapján a berendezés megfelel a „B” osztályú digitális eszközök előírásainak. Ezen határértékek megfelelő védelmet nyújtanak a káros sugárzások ellen lakóépületen belül. A berendezés rádiófrekvenciás energiát termel, használ és sugározhat, és amennyiben nem az utasításoknak megfelelően helyezik üzembe és használják, a rádiókommunikációra nézve káros interferenciát okozhat. Arra azonban nincs garancia, hogy adott körülmények között nem lép fel interferencia. Ha a berendezés nem kívánt interferenciával zavarja a rádió- vagy a televízióadást (ezt a berendezés ki- és bekapcsolásával lehet ellenőrizni), javasoljuk, hogy az interferencia kiküszöbölése érdekében próbálkozzon az alábbiak egyikével:

- Fordítsa el vagy helyezze át a vevőantennát.
- Növelje a készülék és a vevőkészülék közötti távolságot.
- A berendezést a vevőkészülék áramellátását biztosító áramkörtől eltérő áramkör aljzatához csatlakoztassa.
- Forduljon a forgalmazóhoz vagy tapasztalt rádió-/televíziószerelőhöz.

A Bose Corporation által kifejezetten jóvá nem hagyott módosítások vagy változtatások esetén érvénytelenné válhat a berendezés működtetésére adott felhasználói engedély.

Ez a készülék megfelel az FCC-szabályzat 15. részének és az ISED Canada nem engedélyköteles RSS-szabványainak. A működés során a következő két feltételnek kell eleget tenni: (1) Ez a készülék nem bocsáthat ki káros interferenciát, és (2) ennek a készüléknek el kell viselnie bármilyen interferenciát, az esetlegesen rendellenes működést okozó interferenciát is beleértve.

Ez a készülék megfelel az FCC és az ISED Canada által az általános népességre vonatkozóan megállapított sugárzási határértékeknek. Ezt a jeladót tilos bármilyen antenna vagy jeladó mellé helyezni, illetve azokkal együtt használni.

FCC ID: A94427929 / FCC ID: A94BL2R / FCC ID: A94BL2L

IC: 3232A-427929 / IC: 3232A-BL2R / IC: 3232A-BL2L

Hordtok modellje: 427929

Jobb oldali füldugó modellje: BL2R

Bal oldali füldugó modellje: BL2L



007-AH0181 (L)

007-AH0182 (R)

007-AH0183 (CASE)

## CAN ICES-3(B)/NMB-3(B)

### Európában:

Működési frekvenciatartomány: 2400–2483,5 MHz.

A maximális átviteli teljesítmény kevesebb mint 20 dBm EIRP.

A maximális átviteli teljesítmény a törvényben meghatározott korlátok alatt van, ezért az SAR-tesztelésre nincs szükség, és a vonatkozó előírások értelmében az alól kivételt képez.



Ez a szimbólum azt jelenti, hogy a terméket nem szabad a háztartási hulladékkal együtt kidobni, hanem egy megfelelő hulladékkezelő létesítményben kell leadni, ahol gondoskodnak a termék újrahasznosításáról.

A megfelelő hulladékkezelés és újrahasznosítás hozzájárul a természeti erőforrások, az emberi egészség és a környezet védelméhez. A feleslegessé vált termék kezelésével és újrahasznosításával kapcsolatos további információkért forduljon a helyi önkormányzat hulladékkezeléssel megbízott szolgáltatójához, vagy ahhoz az üzlethez, ahol ezt a terméket vásárolta.

## A kisfogyasztású rádiófrekvenciás eszközök kezelésére vonatkozó korlátozások

### XII. törvénycikk

A kisfogyasztású rádiófrekvenciás eszközök kezelésére vonatkozó korlátozásoknak megfelelően, a vállalatok, a szervezetek és a felhasználók az NCC külön felhatalmazása nélkül nem változtathatják meg a jóváhagyott kisfogyasztású rádiófrekvenciás eszközök frekvenciáját, nem fokozhatják annak jeladási teljesítményét, és nem módosíthatják annak eredeti jellemzőit és teljesítményét.

### XIV. törvénycikk

A kisfogyasztású rádiófrekvenciás eszközök nem befolyásolhatják a repülőgépek biztonságát, illetve nem okozhatnak interferenciát a jogszerűen engedélyezett kommunikációban. Ha ez mégis megtörténik, a felhasználónak azonnal abba kell hagynia a készülék használatát, amíg az interferencia meg nem szűnik. Az említett jogi kommunikáció a távközlési törvénynek („Telecommunications Act”) megfelelő rádiókommunikációra vonatkozik.

A kisfogyasztású rádiófrekvenciás eszközöknek el kell viselniük a jogilag engedélyezett kommunikációból származó vagy a rádióhullámokat kibocsátó ISM-készülékekről érkező interferenciát.

**NE** próbálja meg eltávolítani az újratölthető lítiumion akkumulátort a termékből. Az eltávolításhoz kérje a Bose helyi kereskedőjének vagy egy képezített szakembernek a segítségét.



**A használt akkumulátort helyesen, a helyi előírásoknak megfelelően kezelje hulladékként.**

Az akkumulátort tilos elégetni.



## A veszélyes anyagokra vonatkozó kínai korlátozások táblázata

Mérgező vagy veszélyes anyagok és vegyi elemek nevei a termékben						
Alkatrész neve	Mérgező vagy veszélyes anyagok és elemek					
	Ólom (Pb)	Higany (Hg)	Kadmium (Cd)	Hat vegyértékű króm (Cr(VI))	Polibromozott bifenil (PBB)	Polibrominált difeniléter (PBDE)
NYÁK-ok	X	0	0	0	0	0
Fémrészek	X	0	0	0	0	0
Műanyag részek	0	0	0	0	0	0
Hangszórók	X	0	0	0	0	0
Kábelek	X	0	0	0	0	0
Ez a táblázat az SJ/T 11364 előírásainak megfelelően készült.						
O: Azt jelzi, hogy az adott mérgező vagy veszélyes anyag mennyisége az adott alkatrész egyetlen homogén anyagában sem éri el a GB/T 26572 által meghatározott határértéket.						
X: Azt jelzi, hogy az adott mérgező vagy veszélyes anyagot az alkatrész legalább egy homogén anyaga a GB/T 26572 korlátozó előírásait meghaladó mértékben tartalmazza.						

## A veszélyes anyagokra vonatkozó tajvani korlátozások táblázata

Berendezés neve: Beépített töltővel rendelkező hordtók, típusjelölés: 427929						
Egység	Korlátozott anyagok és kémiai jelölésük					
	Ólom (Pb)	Higany (Hg)	Kadmium (Cd)	Hat vegyértékű króm (Cr+6)	Polibromozott bifenilek (PBB)	Polibromozott difenil-éterek (PBDE)
NYÁK-ok	-	o	o	o	o	o
Fémrészek	-	o	o	o	o	o
Műanyag részek	o	o	o	o	o	o
Hangszórók	-	o	o	o	o	o
Kábelek	-	o	o	o	o	o
<b>1. megjegyzés:</b> A „o” jelzés azt jelenti, hogy a szabályozott anyag százaléka nem haladja meg a jelenlegi referenciaérték százalékát.						
<b>2. megjegyzés:</b> Az „-” jelölés azt jelenti, hogy a szabályozott anyag megfelel a kivételnek.						

**Gyártás dátuma:** A gyári szám nyolcadik számjegye a gyártási évet jelzi: például az „1” 2011-et vagy 2021-et jelöl.

**Gyártás helye:** A gyári szám hetedik számjegye a gyártás helyét jelzi.

**Kínai importőr:** Bose Electronics (Shanghai) Company Limited, Part C, Plant 9, No. 353 North Riyang Road, Kína (Shanghai) Pilot Free Trade Zone

**EU-importőr:** Bose Products B.V., Gorslaan 60, 1441 RG Purmerend, Hollandia

**Tajvani importőr:** Bose Taiwan Branch, 9F-A1, No. 10, Section 3, Minsheng East Road, Taipei City 104, Tajvan.  
Telefonszám: +886-2-2514 7676

**Mexikói importőr:** Bose de México, S. de R.L. de C.V., Paseo de las Palmas 405-204, Lomas de Chapultepec, 11000 México, D.F. Telefonszám: +5255 (5202) 3545

**Egyesült királyságbeli importőr:** Bose Limited, Bose House, Quayside Chatham Maritime, Chatham, Kent, ME4 4QZ, United Kingdom

**Névleges bemeneti értékek:** 5 V --- 0,8 A

A CMIIT-azonosítokat a töltővel felszerelt tok alján találja.

### Feljegyzendő adatok

A füldugó dátumkódja a füldugó fejen van feltüntetve. A töltővel felszerelt tok gyári száma a tok belsejében, a füldugó bemélyedésében található. A modellszámokat a töltővel felszerelt tok alján találja.

Gyári szám: \_\_\_\_\_

Modellszám: \_\_\_\_\_

A bizonylatot tartsa a kezelési útmutató mellett. Ragadja meg az alkalmat, és regisztrálja az Ön által vásárolt Bose terméket! Ezt egyszerűen megteheti a következő címen: [global.Bose.com/register](http://global.Bose.com/register)

### Biztonsági információk



A jelen termék képes a Bose automatikus frissítéseinek fogadására. Az automatikus biztonsági frissítések fogadásához végezze el a Bose Music alkalmazásban a termékbeállítási folyamatot, és csatlakoztassa a terméket az internethez. **Ha nem végzi el a beállítási folyamatot, a Bose által közzétett frissítések telepítéséért Ön felel.**

Az Apple, az Apple embléma, az iPad, az iPhone és az iPod az Apple, Inc. Amerikai Egyesült Államokban és más országokban bejegyzett védjegye. Az „iPhone” védjegyet Japánban az Aiphone K.K. engedélye alapján használhatják. Az App Store az Apple Inc. szolgáltatásjegye.

A „Made for Apple” jelvény használata azt jelzi, hogy az adott tartozék kifejezetten a jelvényen feltüntetett Apple termék(ek)kel való használatra készült, és a fejlesztő az Apple működési követelményeinek teljesítésére vonatkozó tanúsítvánnyal látta el. Az Apple nem vállal felelősséget a jelen készülék működéséért, valamint annak biztonsági és megfeleléségi előírásoknak való megfeleléséért.

A *Bluetooth*® szövegdjegy és emblémák a Bluetooth SIG, Inc. tulajdonát képező, bejegyzett védjegyek, amelyeket a Bose Corporation minden esetben engedéllyel használ.

A Google és a Google Play a Google LLC védjegye.

A Bose, a Bose Music és a Bose Sport Earbuds a Bose Corporation védjegyei.

Bose Corporation központja: 1-877-230-5639

© 2021 Bose Corporation. Előzetes írásos engedély nélkül a jelen kiadvány semmilyen része nem sokszorosítható, módosítható, terjeszthető, illetve nem használható fel semmilyen más módon.

The following license disclosures apply to certain third-party software packages used as components in the product.

Package: FreeRTOS

Copyright © Amazon Web Services, Inc. or its affiliates. All rights reserved.

The FreeRTOS package is subject to the license terms reprinted below:

#### **MIT License**

Permission is hereby granted, free of charge, to any person obtaining a copy of this software and associated documentation files (the "Software"), to deal in the Software without restriction, including without limitation the rights to use, copy, modify, merge, publish, distribute, sublicense, and/or sell copies of the Software, and to permit persons to whom the Software is furnished to do so, subject to the following conditions:

The above copyright notice and this permission notice shall be included in all copies or substantial portions of the Software.

THE SOFTWARE IS PROVIDED "AS IS", WITHOUT WARRANTY OF ANY KIND, EXPRESS OR IMPLIED, INCLUDING BUT NOT LIMITED TO THE WARRANTIES OF MERCHANTABILITY, FITNESS FOR A PARTICULAR PURPOSE AND NONINFRINGEMENT. IN NO EVENT SHALL THE AUTHORS OR COPYRIGHT HOLDERS BE LIABLE FOR ANY CLAIM, DAMAGES OR OTHER LIABILITY, WHETHER IN AN ACTION OF CONTRACT, TORT OR OTHERWISE, ARISING FROM, OUT OF OR IN CONNECTION WITH THE SOFTWARE OR THE USE OR OTHER DEALINGS IN THE SOFTWARE.

Package: Nanopb

Copyright © 2011 Petteri Aimonen <jpa at nanopb.mail.kapsi.fi>.

The Nanopb package is subject to the license terms reprinted below:

#### **Zlib License**

© 2011 Petteri Aimonen <jpa at nanopb.mail.kapsi.fi>

This software is provided 'as-is', without any express or implied warranty. In no event will the authors be held liable for any damages arising from the use of this software.

Permission is granted to anyone to use this software for any purpose, including commercial applications, and to alter it and redistribute it freely, subject to the following restrictions:

1. The origin of this software must not be misrepresented; you must not claim that you wrote the original software. If you use this software in a product, an acknowledgment in the product documentation would be appreciated but is not required.
2. Altered source versions must be plainly marked as such, and must not be misrepresented as being the original software.
3. This notice may not be removed or altered from any source distribution.

Package: Mbed TLS 2.16.1

© ARM Limited. All rights reserved.

The Mbed TLS package is subject to the license terms reprinted below:

#### **Apache License**

Version 2.0, January 2004

<http://www.apache.org/licenses/>

TERMS AND CONDITIONS FOR USE, REPRODUCTION, AND DISTRIBUTION

1. Definitions.
 

"License" shall mean the terms and conditions for use, reproduction, and distribution as defined by Sections 1 through 9 of this document.

"Licensor" shall mean the copyright owner or entity authorized by the copyright owner that is granting the License.

“Legal Entity” shall mean the union of the acting entity and all other entities that control, are controlled by, or are under common control with that entity. For the purposes of this definition, “control” means (i) the power, direct or indirect, to cause the direction or management of such entity, whether by contract or otherwise, or (ii) ownership of fifty percent (50%) or more of the outstanding shares, or (iii) beneficial ownership of such entity.

“You” (or “Your”) shall mean an individual or Legal Entity exercising permissions granted by this License.

“Source” form shall mean the preferred form for making modifications, including but not limited to software source code, documentation source, and configuration files.

“Object” form shall mean any form resulting from mechanical transformation or translation of a Source form, including but not limited to compiled object code, generated documentation, and conversions to other media types.

“Work” shall mean the work of authorship, whether in Source or Object form, made available under the License, as indicated by a copyright notice that is included in or attached to the work (an example is provided in the Appendix below).

“Derivative Works” shall mean any work, whether in Source or Object form, that is based on (or derived from) the Work and for which the editorial revisions, annotations, elaborations, or other modifications represent, as a whole, an original work of authorship. For the purposes of this License, Derivative Works shall not include works that remain separable from, or merely link (or bind by name) to the interfaces of, the Work and Derivative Works thereof.

“Contribution” shall mean any work of authorship, including the original version of the Work and any modifications or additions to that Work or Derivative Works thereof, that is intentionally submitted to Licensor for inclusion in the Work by the copyright owner or by an individual or Legal Entity authorized to submit on behalf of the copyright owner. For the purposes of this definition, “submitted” means any form of electronic, verbal, or written communication sent to the Licensor or its representatives, including but not limited to communication on electronic mailing lists, source code control systems, and issue tracking systems that are managed by, or on behalf of, the Licensor for the purpose of discussing and improving the Work, but excluding communication that is conspicuously marked or otherwise designated in writing by the copyright owner as “Not a Contribution.”

“Contributor” shall mean Licensor and any individual or Legal Entity on behalf of whom a Contribution has been received by Licensor and subsequently incorporated within the Work.

2. Grant of Copyright License. Subject to the terms and conditions of this License, each Contributor hereby grants to You a perpetual, worldwide, non-exclusive, no-charge, royalty-free, irrevocable copyright license to reproduce, prepare Derivative Works of, publicly display, publicly perform, sublicense, and distribute the Work and such Derivative Works in Source or Object form.
3. Grant of Patent License. Subject to the terms and conditions of this License, each Contributor hereby grants to You a perpetual, worldwide, non-exclusive, no-charge, royalty-free, irrevocable (except as stated in this section) patent license to make, have made, use, offer to sell, sell, import, and otherwise transfer the Work, where such license applies only to those patent claims licensable by such Contributor that are necessarily infringed by their Contribution(s) alone or by combination of their Contribution(s) with the Work to which such Contribution(s) was submitted. If You institute patent litigation against any entity (including a cross-claim or counterclaim in a lawsuit) alleging that the Work or a Contribution incorporated within the Work constitutes direct or contributory patent infringement, then any patent licenses granted to You under this License for that Work shall terminate as of the date such litigation is filed.
4. Redistribution. You may reproduce and distribute copies of the Work or Derivative Works thereof in any medium, with or without modifications, and in Source or Object form, provided that You meet the following conditions:
  - a. You must give any other recipients of the Work or Derivative Works a copy of this License; and
  - b. You must cause any modified files to carry prominent notices stating that You changed the files; and
  - c. You must retain, in the Source form of any Derivative Works that You distribute, all copyright, patent, trademark, and attribution notices from the Source form of the Work, excluding those notices that do not pertain to any part of the Derivative Works; and



d. If the Work includes a “NOTICE” text file as part of its distribution, then any Derivative Works that You distribute must include a readable copy of the attribution notices contained within such NOTICE file, excluding those notices that do not pertain to any part of the Derivative Works, in at least one of the following places: within a NOTICE text file distributed as part of the Derivative Works; within the Source form or documentation, if provided along with the Derivative Works; or, within a display generated by the Derivative Works, if and wherever such third-party notices normally appear. The contents of the NOTICE file are for informational purposes only and do not modify the License. You may add Your own attribution notices within Derivative Works that You distribute, alongside or as an addendum to the NOTICE text from the Work, provided that such additional attribution notices cannot be construed as modifying the License.

You may add Your own copyright statement to Your modifications and may provide additional or different license terms and conditions for use, reproduction, or distribution of Your modifications, or for any such Derivative Works as a whole, provided Your use, reproduction, and distribution of the Work otherwise complies with the conditions stated in this License.

5. Submission of Contributions. Unless You explicitly state otherwise, any Contribution intentionally submitted for inclusion in the Work by You to the Licensor shall be under the terms and conditions of this License, without any additional terms or conditions. Notwithstanding the above, nothing herein shall supersede or modify the terms of any separate license agreement you may have executed with Licensor regarding such Contributions.
6. Trademarks. This License does not grant permission to use the trade names, trademarks, service marks, or product names of the Licensor, except as required for reasonable and customary use in describing the origin of the Work and reproducing the content of the NOTICE file.
7. Disclaimer of Warranty. Unless required by applicable law or agreed to in writing, Licensor provides the Work (and each Contributor provides its Contributions) on an “AS IS” BASIS, WITHOUT WARRANTIES OR CONDITIONS OF ANY KIND, either express or implied, including, without limitation, any warranties or conditions of TITLE, NON-INFRINGEMENT, MERCHANTABILITY, or FITNESS FOR A PARTICULAR PURPOSE. You are solely responsible for determining the appropriateness of using or redistributing the Work and assume any risks associated with Your exercise of permissions under this License.
8. Limitation of Liability. In no event and under no legal theory, whether in tort (including negligence), contract, or otherwise, unless required by applicable law (such as deliberate and grossly negligent acts) or agreed to in writing, shall any Contributor be liable to You for damages, including any direct, indirect, special, incidental, or consequential damages of any character arising as a result of this License or out of the use or inability to use the Work (including but not limited to damages for loss of goodwill, work stoppage, computer failure or malfunction, or any and all other commercial damages or losses), even if such Contributor has been advised of the possibility of such damages.
9. Accepting Warranty or Additional Liability. While redistributing the Work or Derivative Works thereof, You may choose to offer, and charge a fee for, acceptance of support, warranty, indemnity, or other liability obligations and/or rights consistent with this License. However, in accepting such obligations, You may act only on Your own behalf and on Your sole responsibility, not on behalf of any other Contributor, and only if You agree to indemnify, defend, and hold each Contributor harmless for any liability incurred by, or claims asserted against, such Contributor by reason of your accepting any such warranty or additional liability.

#### END OF TERMS AND CONDITIONS

©2020 Bose Corporation

Licensed under the Apache License, Version 2.0 (the “License”); you may not use this file except in compliance with the License.

You may obtain a copy of the License at: <http://www.apache.org/licenses/LICENSE-2.0>

Unless required by applicable law or agreed to in writing, software distributed under the License is distributed on an “AS IS” BASIS, WITHOUT WARRANTIES OR CONDITIONS OF ANY KIND, either express or implied.

See the License for the specific language governing permissions and limitations under the License.

**A DOBOZ TARTALMA**

Tartalom.....	13
---------------	----

**A BOSE MUSIC ALKALMAZÁS BEÁLLÍTÁSA**

A Bose Music alkalmazás letöltése .....	14
A fül dugók hozzáadása egy meglévő fiókhoz .....	14

<b>IZZADÁS- ÉS IDŐJÁRÁSÁLLÓ.....</b>	<b>15</b>
--------------------------------------	-----------

**A FÜLDUGÓK VISELÉSE**

A fül dugók fülbe helyezése.....	16
Az illeszkedés ellenőrzése .....	17
Próbálkozzon egy másik fülbetétmérettel.....	18
A fülbetétek cseréje.....	19

**ENERGIAELLÁTÁS**

Bekapcsolás .....	20
Kikapcsolás.....	21
Készenlét.....	21

**ÉRINTÉSES VEZÉRLÉS**

Az érintőfelület területe .....	22
Médialejátszás és hangerő .....	22
Telefonhívások.....	23
Hívásokkal kapcsolatos értesítések .....	23
Mobileszközös hangvezérlés .....	23

**FÜLBE HELYEZÉS ÉRZÉKELÉSE**

Automatikus lejátszás/szünet .....	24
Automatikus hívásmegválaszolás.....	24

## AZ ÉRINTÉSES VEZÉRLÉS TESTRE SZABÁSA

Gyorsfunkció .....	25
A gyorsfunkció beállítása .....	25
A gyorsfunkció használata.....	25
A gyorsfunkció eltávolítása vagy módosítása.....	25

## AKKUMULÁTOR

A füldugók feltöltése .....	26
A beépített töltővel rendelkező hordtok töltése .....	27
A füldugó töltöttségi szintjének ellenőrzése .....	27
A füldugók használata közben .....	27
A füldugók töltése közben.....	27
A beépített töltővel rendelkező tok töltöttségi szintjének ellenőrzése.....	28
Töltési idő.....	28

## A FÜLDUGÓ ÉS A BEÉPÍTETT TÖLTŐVEL RENDELKEZŐ HORDTOK ÁLLAPOTA

A füldugók állapotjelző fényei.....	29
<i>Bluetooth</i> <sup>®</sup> -állapot .....	29
Akkumulátor állapota.....	29
A beépített töltővel rendelkező hordtok állapotjelző fényei .....	30
Akkumulátor állapota.....	30
Frissítési és hibaállapotok .....	30

## BLUETOOTH-KAPCSOLATOK

Csatlakoztatás a mobilkészítők <i>Bluetooth</i> menüjének használatával.....	31
Mobilkészítők leválasztása .....	32
Mobilkészítők újbóli csatlakoztatása.....	32
A füldugó eszközlistájának törlése .....	33

**ÁPOLÁS ÉS KARBANTARTÁS**

A füldugók tárolása.....	34
A füldugók és a beépített töltővel rendelkező hordtok tisztítása .....	34
Cserealkatrészek és tartozékok.....	34
Korlátozott garancia.....	34
A füldugók frissítése.....	35
A füldugó dátumkódjának megtekintése.....	35
A beépített töltővel rendelkező hordtok gyári számának megtekintése..	35

**HIBAEZHÁRÍTÁS**

Először próbálkozzon ezekkel a megoldásokkal .....	36
Egyéb megoldások.....	36
A füldugók és a beépített töltővel rendelkező hordtok újraindítása.....	41

## TARTALOM

Ellenőrizze a következő összetevők meglétét:

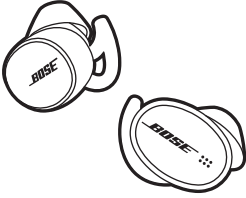

Bose Sport Earbuds

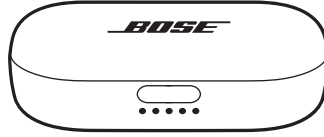

Hordtok beépített töltővel

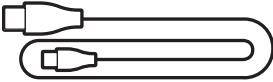

USB-C és USB-A csatlakozóval  
rendelkező kábel

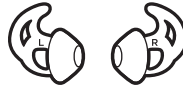
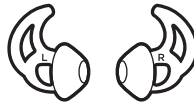

Fülbetétek (1-es és 3-as méret)

**MEGJEGYZÉS:** A fül dugókra a 2-es méretű fülbetétek vannak felhelyezve. A fülbetétméretek azonosításához az alábbi helyen talál segítséget: 18. oldal.

**MEGJEGYZÉS:** Ha a termék bármelyik részén sérülést tapasztal, ne használja a terméket. Forduljon a Bose hivatalos viszonteladójához, vagy a Bose ügyfélszolgálatához.

Látogasson el a következő címre:  
[worldwide.Bose.com/Support/SportEarbuds](https://worldwide.Bose.com/Support/SportEarbuds)

A Bose Music alkalmazással a fülugókat bármely mobil eszközről (például okostelefonról vagy táblagépről) beállíthatja és vezérelheti.

Az alkalmazás segítségével kezelheti a *Bluetooth*-kapcsolatokat és a fülugók beállításait, kiválaszthatja a hangsegéd nyelvét és új funkciókhoz férhet hozzá.

**MEGJEGYZÉS:** Ha már létrehozott egy Bose-fiókot egy másik Bose termékhez, lásd: „A fülugók hozzáadása egy meglévő fiókhoz”.

## A BOSE MUSIC ALKALMAZÁS LETÖLTÉSE

1. Töltse le mobil eszközére a Bose Music alkalmazást.

**MEGJEGYZÉS:** Ha Kína területén tartózkodik, töltsse le a Bose音乐 alkalmazást.

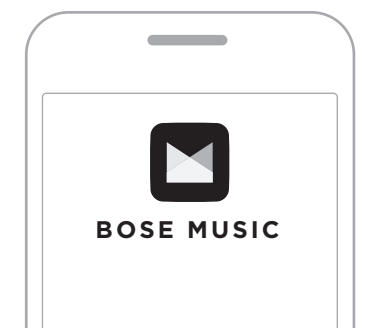

2. Kövesse az alkalmazás utasításait.

## A FÜLDUGÓK HOZZÁADÁSA EGY MEGLÉVŐ FIÓKHOZ

A Bose Music alkalmazásban lépjen a Termékeim képernyőre, és adja hozzá a Bose Sport Earbuds terméket.

A fül dugók IPX4 vízállósági jelzéssel vannak ellátva. A fül dugókat izzadás- és időjárásállóknak tervezték, de vízbe nem meríthetők.

**FIGYELMEZTETÉS:**

- NE viselje a fül dugókat úszás vagy zuhanyzás közben.
- NE merítse vízbe a fül dugókat.

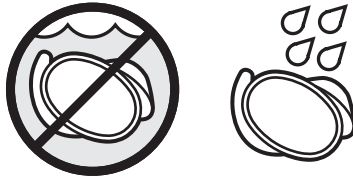

**MEGJEGYZÉSEK:**

- A rozsdásodás megelőzése érdekében rendszeres időközönként tisztítsa meg a fül dugók érintkezőit száraz, puha fültisztítóval vagy más hasonló tárggyal.
- Az IPX4 jellemző nem állandó, és a szokásos használat következtében a vízállóság mértéke csökkenhet.

## A FÜLDUGÓK FÜLBE HELYEZÉSE

1. Helyezze a fülugókat a fülébe úgy, hogy a fülbetét kényelmesen illeszkedjen a külső hallójárat széléhez.

**MEGJEGYZÉS:** Mindegyik fülbetéten található egy **L** (bal) vagy egy **R** (jobb) jelzés.

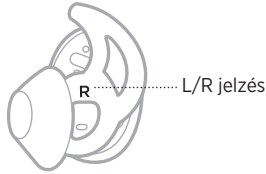

2. Kissé forgassa el hátrafelé a fülugót úgy, hogy a fülbetét kényelmesen lezárja a külső hallójáratot.

**MEGJEGYZÉS:** Ha a fülugót túlzottan elfordítja hátrafelé (vagy előre), romolhat a zenelejátszás és a mikrofon hangminősége.

3. A fülbetét szárnyát illeszse az ellencáp alá.

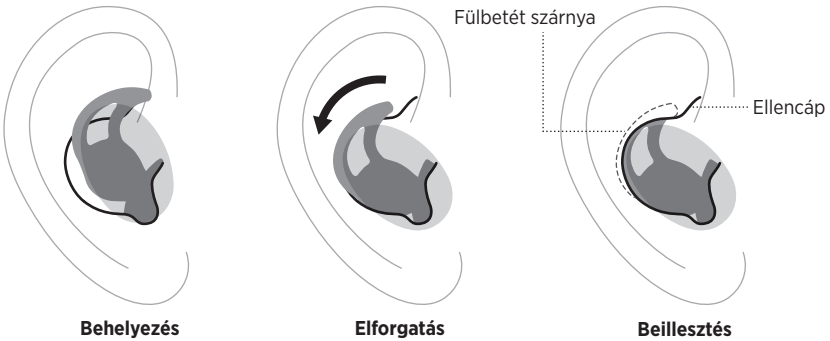



4. Ellenőrizze, hogy a fülugó megfelelően illeszkedik-e (lásd: 17. oldal).
5. Az 1-4. lépések megismétlésével helyezze be a másik fülugót is.



## AZ ILLESZKEDÉS ELLENŐRZÉSE

Tükör előtt ellenőrizze, hogy a fül dugót megfelelően forgatta-e el hátrafelé, a fülbetét szárnya jól illeszkedik-e, és hogy mindkét fülében a megfelelő méretű fülbetétet használja-e.

### ILLESZKEDÉS TEENDŐ

<p><b>Helyes illeszkedés</b></p>		<p>Amikor a fülbetét megfelelően illeszkedik a fülébe:</p> <ul style="list-style-type: none"> <li>• A fülbetét kényelmesen helyezkedik el a külső hallójárat szélén, és azt jól lezárja. Környezetének hangjait tompán kell hallania.</li> <li>• A fülbetét szárnya nem lóg ki a fülkagyló ellencáp nevű része alól, és nincs összepréselődve.</li> </ul>
<p><b>Túl nagy</b></p>		<p>Amikor a fülbetét túl nagy:</p> <ul style="list-style-type: none"> <li>• Úgy érzi, hogy a fülbetét be van préselve a külső hallójáratába.</li> <li>• A fülbetét szárnya kilóg a fülkagyló ellencáp nevű része alól, vagy úgy érzi, össze van nyomva.</li> </ul>
<p><b>Túl kicsi</b></p>		<p>Amikor a fülbetét túl kicsi:</p> <ul style="list-style-type: none"> <li>• Úgy érzi, hogy a külső hallójáratában lévő fülbetét túl lazán illeszkedik, és amikor megmozdítja a fejét, kiesik a füléből.</li> <li>• A fülbetét szárnya nem éri el a fülkagyló ellencáp nevű részét.</li> </ul>

## PRÓBÁLKOZZON EGY MÁSIK FÜLBETÉTMÉRETTTEL

Viselje a fül dugókat huzamosabb ideig. Ha a fülbetétek nem kényelmesek vagy nem illeszkednek megfelelően a fülébe, vagy ha a hangminőség elmarad a várttól, próbálkozzon egy másik fülbetétmérettel.

A méretet jelző számok a fülbetétek alján vannak feltüntetve: **1** (kicsi), **2** (közepes), **3** (nagy).



A fül dugókra eredetileg a 2-es méretű fülbetétek vannak felhelyezve. Ha a 2-es méret túl lazának tűnik, próbálja ki a 3-as méretű betéteket. Ha az túl szorosnak tűnik, próbálja ki az 1-es méretű betéteket.

Előfordulhat, hogy mind a három méretet ki kell próbálnia, vagy hogy a két füléhez eltérő méreteket kell használnia.

## A FÜLBETÉTEK CSERÉJE

1. Fogja meg a fülugót, majd óvatosan húzza szét a fülbetét alsó részét, és húzza le a fülugóról.

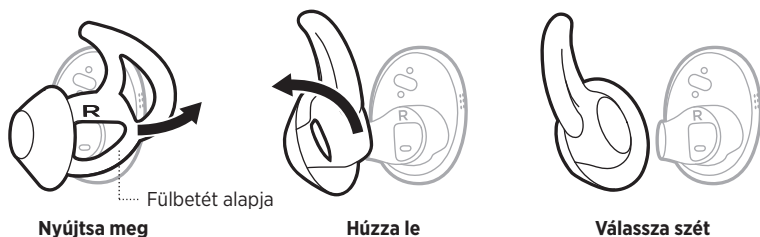

**FIGYELEM:** NE a felső részénél fogva húzza a fülbetétet, mert az elszakadhat.

2. Válasszon másik fülbetétméretet (lásd: 18. oldal).
3. Igazítsa a fülugó fejét a fülbetét hátsó részéhez, és csúsztassa be a fülugó fejét a fülbetétbe.

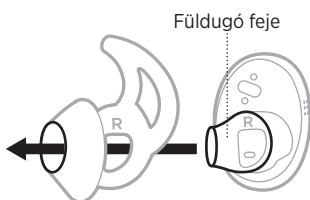

4. Óvatosan húzza rá a fülbetét alját a fejre, majd nyomja rá úgy, hogy a fülbetét biztonságosan a helyére pattanjon.

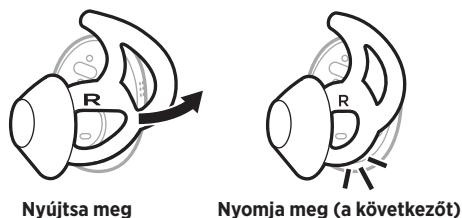

5. Helyezze be a fülugókat a fülébe (lásd: 16. oldal).
6. Ellenőrizze, hogy a fülugó megfelelően illeszkedik-e (lásd: 17. oldal).

## BEKAPCSOLÁS

Nyomja meg a beépített töltővel rendelkező hordtok elején lévő gombot.

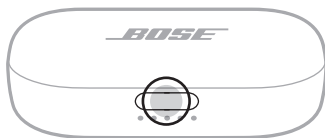

Amikor a tokot kinyitja, a fül dugók bekapcsolnak. A fül dugó állapotjelző fényei (lásd: 29. oldal) és a beépített töltővel rendelkező hordtok állapotjelző fényei (lásd: 30. oldal) világítanak.

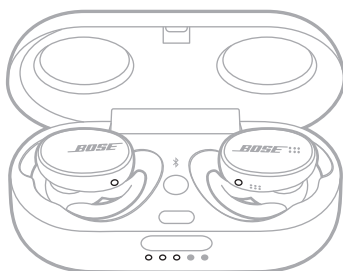

**MEGJEGYZÉS:** Miután a fül dugókat kivette a beépített töltővel rendelkező hordtokból, csukja be a tokot, hogy az akkumulátor ne merüljön le, és ne kerüljön szennyeződés a tokba.

## KIKAPCSOLÁS

1. Helyezze mindkét fül dugót a töltőtokba.

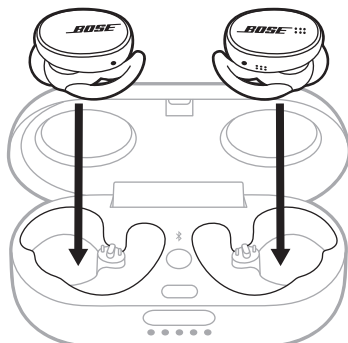

A fül dugó jelzőfényei a töltési szintnek megfelelően világítanak (lásd: 29. oldal).

2. Csukja be a tokot.

A fül dugó kikapcsol.

## KÉSZENLÉT

A készenléti mód takarékoskodik a fül dugó akkumulátortöltetével, amikor a fül dugók nincsenek a töltővel felszerelt hordtokban, és nincsenek használatban. A fül dugók készenléti módba lépnek, amikor mindkét fül dugót 20 percre kiveszi a füléből.

A fül dugók felébresztéséhez helyezze be a jobb oldali fül dugót a fülébe.

Az érintéses vezérléshez koppintson vagy pöccintsen a fül dugók érintőfelületére. Az érintéses vezérléssel audiót játszhat le/szüneteltethet, módosíthatja a hangerőt (ha engedélyezett), alapvető hívásfunkciókat használhat, hozzáférhet a mobil eszközös hangvezérléshez és használhatja a gyorsfunkciót (lásd: 25. oldal).

## AZ ÉRINTŐFELÜLET TERÜLETE

Az érintőfelület a fül dugók külső felületén található. A jobb oldali fül dugó vezéri a médialejátszást, a hangerőt, a telefonhívásokat és a mobil eszközös hangvezérlést. A bal oldali fül dugó vezéri az ikont.

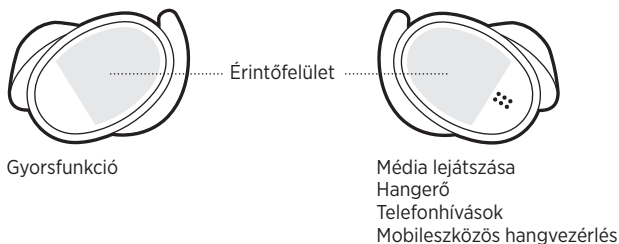



## MÉDIALEJÁTSZÁS ÉS HANGERŐ

VEZÉRLÉS	MŰVELET
<b>Lejátszás/szünet</b>	Koppintson duplán a jobb oldali fül dugóra. 
<b>A hangerő növelése*</b>	Pöccintsen felfelé a jobb oldali fül dugón. 
<b>A hangerő csökkentése*</b>	Pöccintsen lefelé a jobb oldali fül dugón. 

\*A funkció engedélyezését a Bose Music alkalmazásban végezheti el. Ez az opció a Beállítások menüben található.

## TELEFONHÍVÁSOK

VEZÉRLÉS	MŰVELET	
Hívás fogadása/befejezése	Koppintson duplán a jobb oldali fül dugóra.	
Telefonhívás elutasítása	Érintse meg a jobb oldali fül dugót, és ujját tartsa a fül dugón.	

**MEGJEGYZÉS:** A mikrofon a jobb oldali fül dugón található. Amikor a telefonon beszél, a jobb oldali fül dugót kell viselnie. Az audiót minkét fül dugóból hallja.



### Hívásokkal kapcsolatos értesítések

Egy hangutasítás jelzi a bejövő hívásokat és a hívás állapotát.

A hívásértesítések letiltását a Bose Music alkalmazásban végezheti el. Ez az opció a Beállítások menüben található.

## MOBILESZKÖZÖS HANGVEZÉRLÉS

Fül dugóival hozzáférhet a mobilkészülék hangvezérléséhez. A jobb oldali fül dugó mikrofonja a mobilkészülék mikrofonjának kiterjesztéseként működik.

VEZÉRLÉS	MŰVELET	
Hozzáférés a mobilkészülék hangvezérléséhez	Érintse meg a jobb oldali fül dugót, és ujját tartsa a fül dugón, amíg meg nem hall egy hangjelzést. Engedje fel az ujját, majd mondja el a kérését.	
A mobilkészülék hangvezérlés leállítása	Koppintson duplán a jobb oldali fül dugóra.	

Fülbe helyezést érzékelő szenzorok észlelik azt, amikor a jobb oldali fül dugót viseli. A jobb oldali fül dugó behelyezésével vagy eltávolításával automatikusan lejátszhatja/szüneteltetheti az audiót és megválaszolhatja a telefonhívásokat (ha engedélyezett).

**MEGJEGYZÉS:** A fülbe helyezés érzékelését a Bose Music alkalmazásban tilthatja le. Ezeket a lehetőségeket a Beállítások menüben találja.

## **AUTOMATIKUS LEJÁTSZÁS/SZÜNET**

Amikor a jobb oldali fül dugót kiveszi a füléből, az audió lejátszása mindkét fül dugóban szünetelni fog.

Az audió újbóli elindításához helyezze be ismét a jobb oldali fül dugót.

## **AUTOMATIKUS HÍVÁSMEGVÁLASZOLÁS**

A telefonhívások fogadásához helyezze be fülébe a jobb oldali fül dugót.

**MEGJEGYZÉS:** A funkció engedélyezését a Bose Music alkalmazásban végezheti el. Ez az opció a Beállítások menüben található.



## GYORSFUNKCIÓ

A gyorsfunkció segítségével gyorsan és egyszerűen hozzáférhet az alábbi funkciók valamelyikéhez:

- A fülugó töltöttségi szintjének ellenőrzése.
- Következő zeneszámra ugrás.

### A gyorsfunkció beállítása

A gyorsfunkció beállítását a Bose Music alkalmazásban végezheti el. Ez az opció a Beállítások menüben található.

### A gyorsfunkció használata

A gyorsfunkció használatához koppintson duplán a bal oldali fülugóra.



### A gyorsfunkció eltávolítása vagy módosítása

A gyorsfunkció eltávolítását vagy módosítását a Bose Music alkalmazásban végezheti el. Ez az opció a Beállítások menüben található.

## A FÜLDUGÓK FELTÖLTÉSE

1. Illesse a bal oldali fülugó csatlakozóit a töltővel felszerelt tokban a bal oldalon lévő töltőtűskékhez.

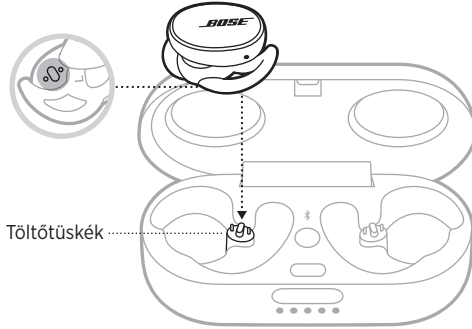

**MEGJEGYZÉS:** A töltés megkezdése előtt gondoskodjon róla, hogy a fülugók 8 és 39 °C közötti szobahőmérsékleten legyenek.

2. Helyezze be a fülugót a töltővel felszerelt tokba. A fülugót a mágnes a helyére pattintja.

A fülugó állapotjelzője a töltési szintnek megfelelően világít (lásd: 29. oldal).

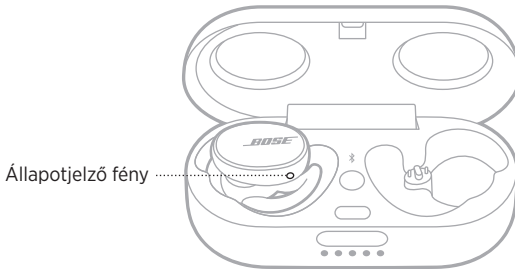

3. Az 1. és a 2. lépést megismételve töltse fel a jobb oldali fülugót is.
4. Csatolja be a beépített töltős hordtokot.

**MEGJEGYZÉS:** Ha a tok is töltődik, nyitva maradhat.

## A BEÉPÍTETT TÖLTŐVEL RENDELKEZŐ HORDTOK TÖLTÉSE

**FIGYELEM:** A terméket csak valamely ügynökség (például UL, CSA, VDE, CCC) által jóváhagyott, a helyi jogszabályi követelményeknek megfelelő tápegységhez csatlakoztassa.

1. Tartsa becsukva a beépített töltővel rendelkező hordtokot, és az USB-kábel kisebbik végét csatlakoztassa az USB-C-portba.

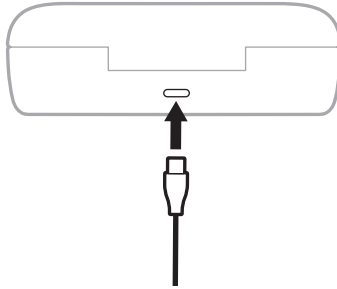

2. A kábel másik végét csatlakoztassa egy USB-A fali csatlakozóba (nincs mellékelve).

A beépített töltővel rendelkező hordtok állapotjelzői világítanak (lásd: 30. oldal).

### MEGJEGYZÉSEK:

- Ha a fül dugók a tokban vannak, a tok nyitva maradhat.
- A töltés megkezdése előtt gondoskodjon róla, hogy a tok 8 és 39 °C közötti szobahőmérsékleten legyen.

## A FÜLDUGÓ TÖLTÖTTSÉGI SZINTJÉNEK ELLENŐRZÉSE

### A fül dugók használata közben

- Amikor a fül dugókat kiveszi a beépített töltővel rendelkező tokból, és a fülébe helyezi, hangutasítást fog hallani, amely az akkumulátor szintjét jelzi.
- Ha az ikont az akkumulátor töltöttségi szintjének ellenőrzésére állította be, koppintson duplán a bal oldali fül dugóra (lásd: 25. oldal). Hangüzenet közli a fül dugó töltöttségi szintjét.
- Használja a Bose Music alkalmazást. A fül dugó akkumulátorszintje megjelenik a Termékeim képernyőn és a kezdőképernyőn.

**MEGJEGYZÉS:** Ha az egyik fül dugó töltöttségi szintje alacsonyabb a másikinál, akkor az alacsonyabb szintet fogja hallani. Ha az akkumulátorszint alacsony, az „Alacsony töltöttség. Töltés szükséges.” üzenetet fogja hallani.

### A fül dugók töltése közben

Amikor a fül dugót a beépített töltővel rendelkező tokba helyezi, a fül dugó állapotjelzői a töltöttségi állapotnak megfelelően villognak (lásd: 29. oldal).

## A BEÉPÍTETT TÖLTŐVEL RENDELKEZŐ TOK TÖLTÖTTSEGI SZINTJÉNEK ELLENŐRZÉSE

Nyomja meg a beépített töltővel rendelkező hordtok elején lévő gombot, és nyissa ki a tokot.

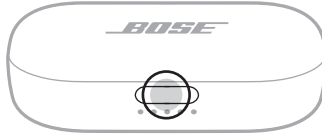

A hordtok jelzőfényei az akkumulátorszintnek megfelelően világítanak (lásd: 30. oldal).

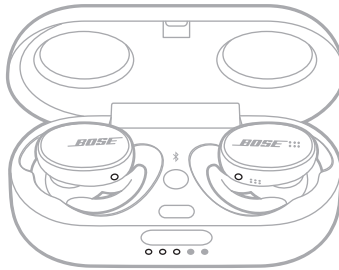

## TÖLTÉSI IDŐ

ÖSSZETEVŐ	TÖLTÉSI IDŐ
Füldugók	2 óra
Hordtok beépített töltővel	3 óra

### MEGJEGYZÉSEK:

- Ha a füldugók akkumulátorszintje alacsony, 15 perces töltés után a teljesen feltöltött füldugókat 2 órán keresztül hallgathatja.
- A teljesen feltöltött akkumulátorral akár 5 órán keresztül is használhatja a füldugókat.
- Ha a tok teljesen fel van töltve, a füldugókat legfeljebb 2 alkalommal tudja teljesen feltölteni.
- Amikor a füldugók a tokban vannak, a tok feltöltési ideje változhat.

## A FÜLDUGÓK ÁLLAPOTJELZŐ FÉNYEI

A fül dugó állapotjelzői a fül dugók külső felületén találhatók.

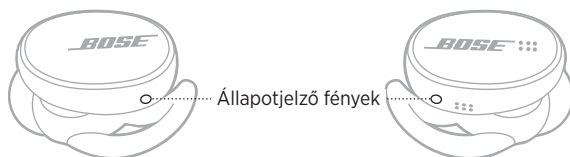

### **Bluetooth-állapot**

A mobil eszközök *Bluetooth*-kapcsolatainak állapotát mutatja.

FÉNYJELZÉS	RENDSZERÁLLAPOT
Lassú kék villogás	Készen áll a kapcsolódásra
Kék villogás	Kapcsolódás folyamatban
Folyamatos kék	Csatlakoztatva

### **Akkumulátor állapota**

A fül dugó akkumulátor állapotát mutatja.

FÉNYJELZÉS	RENDSZERÁLLAPOT
Lassú fehér villogás	Töltés folyamatban
Folyamatosan fehérén világít	Teljesen feltöltve
Lassú piros villogás	Tölteni kell
Piros és fehér villogás	Hiba. Hívja a Bose ügyfélszolgálatát

## A BEÉPÍTETT TÖLTŐVEL RENDELKEZŐ HORDTOK ÁLLAPOTJELZŐ FÉNYEI

A töltővel felszerelt hordtok állapotjelző fényei a tok elején találhatóak. A fények a hordtok töltöttségi állapotát és akkumulátorszintjét, valamint a füldugó frissítési állapotát jelzik.

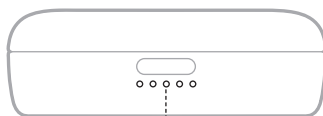

Állapotjelző fények

### Akkumulátor állapota

A beépített töltővel rendelkező tok töltöttségi szintjét mutatja.

FÉNYJELZÉS	TÖLTÖTTTSÉGI SZINT
○ ● ● ● ●	0% - 20%
○ ○ ● ● ●	21% - 40%
○ ○ ○ ● ●	41% - 60%
○ ○ ○ ○ ●	61% - 80%
○ ○ ○ ○ ○	81% - 100%

**MEGJEGYZÉS:** Amikor a hordtok töltődik, az utolsó fény az aktuális töltési szintnek megfelelően villog. Ha teljesen feltöltődött, a töltőtök mind az öt állapotjelző fénye folyamatosan fehér fényrel világít.

### Frissítési és hibaállapotok

A frissítési és hibaállapotokat mutatja.

FÉNYJELZÉS	RENDSZERÁLLAPOT
☼ ○ ○ ● ● ●	A füldugók frissítése folyamatban (lásd: 35. oldal) <b>MEGJEGYZÉS:</b> A töltővel felszerelt hordtok állapotjelző fényei az első fényvel kezdve egymás után felvillanak.
☼ ○ ● ☼ ● ●	Töltési hiba. Hívja a Bose ügyfélszolgálatát

## CSATLAKOZTATÁS A MOBILESZKÖZ *BLUETOOTH* MENÜJÉNEK HASZNÁLATÁVAL

A fül dugó eszközlístájában legfeljebb hét eszközt tárolhat. Egyszerre csak egy eszköz csatlakoztatható, illetve csak egyről lehet zenét lejátszani.

**MEGJEGYZÉS:** A legjobb eredmény érdekében a mobileszköz beállításához és csatlakoztatásához használja a Bose Music alkalmazást (lásd: 14. oldal).

1. Nyomja le és tartsa lenyomva a *Bluetooth* gombot (⌘) a beépített töltővel rendelkező hordtokon, amíg meg nem hallja a „Csatlakoztatásra kész.” üzenetet.

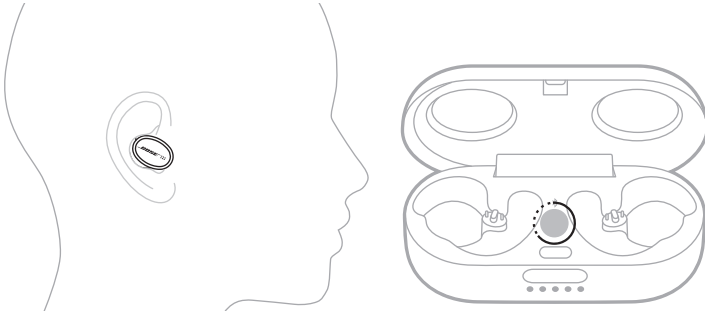

**MEGJEGYZÉS:** Amikor nem viseli a fül dugókat, nyomja le és tartsa lenyomva a *Bluetooth* gombot (⌘) a beépített töltővel rendelkező hordtokon, amíg a fül dugó állapotjelző fényei el nem kezdenek lassan kékek villogni.

2. Kapcsolja be eszközén a *Bluetooth* funkciót.

**MEGJEGYZÉS:** A *Bluetooth* funkció általában a Beállítások menüben található.

3. Válassza ki a füldugókat az eszközlístáról.

**MEGJEGYZÉS:** Keresse meg azt a nevet, amelyet a füldugókhoz megadott a Bose Music alkalmazásban. Ha a füldugóknak nem adott nevet, azok alapértelmezett neve fog megjelenni.



A csatlakoztatás után hallani fogja a „Csatlakoztatva a következőhöz: <mobileszköz neve>” üzenetet. A füldugók neve megjelenik a mobileszköz listáján.

**MEGJEGYZÉS:** Ha a füldugókat nem viseli, az állapotjelző fények folyamatos kék fénnel világítanak.

## MOBILESZKÖZÖK LEVÁLASZTÁSA

A mobileszköz leválasztásához használja a Bose Music alkalmazást.

**TIPP:** Használhatja továbbá a *Bluetooth*-beállításokat az eszköz leválasztásához. Ha letiltja a *Bluetooth* funkciót, az összes eszköz kapcsolata megszűnik.

## MOBILESZKÖZÖK ÚJBÓLI CSATLAKOZTATÁSA

Bekapcsoláskor a füldugók megpróbálnak csatlakozni a legutoljára használt eszközhöz.

### MEGJEGYZÉSEK:

- Az eszköznek 9 méteren belül, bekapcsolva kell lennie.
- Engedélyezze eszközén a *Bluetooth* funkciót.



## A FÜLDUGÓ ESZKÖZLISTÁJÁNAK TÖRLÉSE

1. Nyomja le és tartsa lenyomva a *Bluetooth* gombot (⌘) a beépített töltővel rendelkező hordtokon, amíg meg nem hallja a „*Bluetooth*-eszközlista törölve” üzenetet.

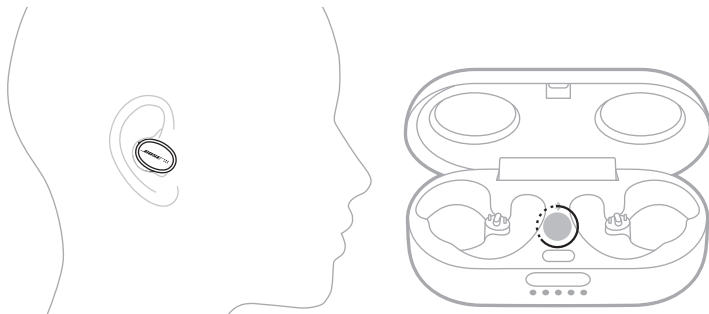

**MEGJEGYZÉS:** Amikor nem viseli a fülugókat, nyomja le és tartsa lenyomva a *Bluetooth* gombot (⌘) a beépített töltővel rendelkező hordtokon 10 másodpercig. A fülugó állapotjelzői lassan kéken villognak.

2. Törölje a fülugókat a mobilkészíken található *Bluetooth*-listáról.

Az összes eszköz törlődik, és a fülugók készen állnak a csatlakoztatásra (lásd: 14. oldal).

## A FÜLDUGÓK TÁROLÁSA

Amikor a füldugókat nem használja, helyezze őket a beépített töltővel rendelkező hordtokba. Csukja be a beépített töltővel rendelkező hordtokot az akkumulátor üzemidejének megőrzése érdekében, és azért, hogy ne kerüljön szennyeződés a tokba.

Ha a füldugókat hosszabb ideig (4 hétnél tovább) tárolja, a tároláshoz szobahőmérsékletet biztosítson, és a ügyeljen arra, hogy a töltőtok akkumulátorszintje 40%-nál magasabb legyen (lásd: 30. oldal).

## A FÜLDUGÓK ÉS A BEÉPÍTETT TÖLTŐVEL RENDELKEZŐ HORDTOK TISZTÍTÁSA

ÖSSZETEVŐ	ELJÁRÁS
<b>Fülbetétek</b>	<p> Vegye le a fülbetéteket a füldugókról, és mossa le őket kímélő tisztítószerrel és vízzel.</p> <p><b>MEGJEGYZÉS:</b> Alaposan öblítse át és szárítsa meg a fülbetéteket, mielőtt visszateszi őket a füldugókra.</p>
<b>Füldugó feje</b>	<p>Csak puha, száraz pamutkendővel vagy hasonlóval törölje meg őket.</p> <p><b>FIGYELEM:</b> Soha ne dugjon semmilyen tisztítóeszközt a fejbe.</p>
<b>Töltőérintkezők (füldugókon) és töltőtűskék (beépített töltővel rendelkező hordtokon)</b>	<p>A rozsdásodás megelőzése érdekében törölje le száraz, puha fültisztítóval vagy más hasonló tárggyal.</p>
<b>Hordtok beépített töltővel</b>	<p>Csak puha, száraz pamutkendővel vagy hasonlóval törölje meg őket.</p>

## CSEREALKATRÉSZEK ÉS TARTOZÉKOK

A cserealkatrészek vagy tartozékok a Bose ügyfélszolgálatán keresztül rendelhetők meg.

Látogasson el a következő címre: [worldwide.Bose.com/Support/SportEarbuds](https://worldwide.Bose.com/Support/SportEarbuds)

## KORLÁTOZOTT GARANCIA

A füldugókra korlátozott garancia vonatkozik. A korlátozott garancia részleteit a [global.Bose.com/warranty](https://global.Bose.com/warranty) webhelyen olvashatja.

A termék regisztrálására vonatkozó tudnivalókat a [global.Bose.com/register](https://global.Bose.com/register) webhelyen találja. A regisztráció elmulasztása nem befolyásolja a korlátozott garanciára való jogosultságát.

## A FÜLDUGÓK FRISSÍTÉSE

A fül dugók és a töltővel felszerelt hordtok a Bose Music alkalmazáshoz kapcsolódva automatikusan megkezdi a frissítést, ha van elérhető frissítés. Kövesse az alkalmazás utasításait.

**TIPP:** A fül dugókat és a beépített töltővel rendelkező hordtokot a Bose Updater webhelyről is frissítheti. Számítógépén látogasson el a következő helyre: [btu.bose.com](https://btu.bose.com), és kövesse a képernyőn megjelenő utasításokat.

## A FÜLDUGÓ DÁTUMKÓDJÁNAK MEGTEKINTÉSE

Vegye le a fülbetétet a fül dugóról (lásd: 19. oldal).

A dátumkód a fül dugó fején van feltüntetve.

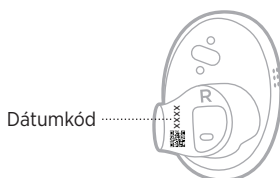

## A BEÉPÍTETT TÖLTŐVEL RENDELKEZŐ HORDTOK GYÁRI SZÁMÁNAK MEGTEKINTÉSE

Vegye ki a jobb oldali fül dugót a beépített töltővel rendelkező hordtokból.

A töltővel felszerelt tok gyári száma a tok belsejében, a jobb oldali fül dugó bemélyedésének bal oldalán található.

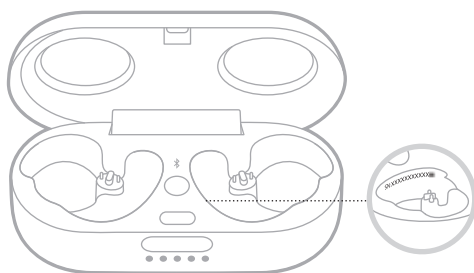

**TIPP:** A töltővel felszerelt tok gyári száma a doboz külső címkéjén található.

## ELŐSZÖR PRÓBÁLKOZZON EZEKSEL A MEGOLDÁSOKKAL

Ha a fül dugókkal kapcsolatban problémákat észlel, próbálkozzon az alábbi megoldásokkal:

- Töltse fel az akkumulátort (lásd: 26. oldal).
- Kapcsolja be a fül dugókat (lásd: 20. oldal).
- Ellenőrizze a fül dugó állapotjelző fényeit és a beépített töltővel rendelkező hordtok állapotjelző fényeit (lásd: 29. oldal).
- Ellenőrizze, hogy mobil eszköze támogatja-e a *Bluetooth*-kapcsolatokat (lásd: 31. oldal).
- Töltse le a Bose Music alkalmazást, és futtassa az elérhető frissítéseket (lásd: 14. oldal).
- Vigye közelebb a mobil eszközt a fül dugókhöz (9 m), és vigye távolabb minden zavarforrástól vagy a jelet árnyékoló tárgytól.
- Növelje a fül dugók, a mobil eszköz és a zenei alkalmazás hangerejét.
- Csatlakoztasson egy másik mobil eszközt (lásd: 14. oldal).

## EGYÉB MEGOLDÁSOK

Ha a hibát nem sikerült elhárítani, az alábbi táblázat segítségével azonosítsa az észlelt jelenséget, és a leggyakoribb problémák megoldásait. Ha a problémát nem tudja megoldani, forduljon a Bose ügyfélszolgálatához.

Látogasson el a következő címre: [worldwide.Bose.com/contact](http://worldwide.Bose.com/contact)

JELENSÉG	MEGOLDÁS
<b>A fül dugók nem kapcsolódnak be</b>	<p>Ellenőrizze, hogy a fül dugók nincsenek-e készenléti módban. A fül dugók felébresztéséhez helyezze be a jobb oldali fül dugót a fülébe.</p> <p>Helyezze be mindkét fül dugót a töltővel felszerelt tokba. A fül dugót a mágnes a helyére pattintja. Csukja be és nyissa ki a hordtokot. A fül dugó jelzőfényei a töltési szintet mutatják (lásd: 29. oldal).</p> <p>Ha a fül dugók túl magas vagy túl alacsony hőmérsékletnek voltak kitéve, várja meg, amíg újra eléri a szobahőmérsékletet.</p>

JELENSÉG	MEGOLDÁS
<p><b>A fül dugók nem kapcsolódnak a mobil eszközökhöz</b></p>	<p>Az eszközön:</p> <ul style="list-style-type: none"> <li>• Kapcsolja ki a <i>Bluetooth</i> funkciót, majd kapcsolja ismét be.</li> <li>• Törölje a fül dugókat a mobil eszközén található <i>Bluetooth</i>-listáról. Csatlakoztassa ismét (lásd: 14. oldal).</li> </ul> <p>Helyezze be a fül dugókat a tokba. A fül dugókat a mágnes a helyükre pattintja, és az állapotjelzők a töltöttségi állapotnak megfelelően világitanak (lásd: 29. oldal). Csukja be és nyissa ki a hordtokot. Csatlakoztassa ismét (lásd: 14. oldal).</p> <p>Győződjön meg róla, hogy a jobb oldali fül dugót viseli.</p> <p>Ügyeljen arra, hogy a jobb oldali fül dugó 9 méteren belül legyen a beépített töltővel rendelkező hordtoktól és a hordtok legyen nyitva.</p> <p>Törölje a fül dugó eszközlístájának tartalmát (lásd: 33. oldal). Csatlakoztassa ismét (lásd: 14. oldal).</p> <p>Látogasson el a következő helyre az útmutató videók megtekintéséhez: <a href="http://worldwide.Bose.com/Support/SportEarbuds">worldwide.Bose.com/Support/SportEarbuds</a>.</p> <p>Indítsa újra a fül dugókat és a beépített töltővel rendelkező hordtokot (lásd: 41. oldal).</p>
<p><b>A fül dugók nem reagálnak az alkalmazás beállítása alatt</b></p>	<p>A beállításához a Bose Music alkalmazást kell használni (lásd: 14. oldal).</p> <p>A mobil eszköz Beállítás menüjében engedélyezze a <i>Bluetooth</i> funkciót.</p>
<p><b>A Bose Music alkalmazás nem találja a fül dugókat</b></p>	<p>Amikor a fül dugókat viseli, nyomja le és tartsa lenyomva a <i>Bluetooth</i> gombot (⌘) a beépített töltővel rendelkező hordtokon, amíg meg nem hallja a „Csatlakoztatásra kész.” üzenetet.</p> <p>Helyezze be mindkét fül dugót a töltővel felszerelt tokba. A fül dugót a mágnes a helyére pattintja. Csukja be és nyissa ki a hordtokot. Vegye ki a fül dugókat.</p>
<p><b>A Bose Music alkalmazás nem működik a mobil eszközön</b></p>	<p>Ellenőrizze, hogy a mobil eszköz kompatibilis-e a Bose Music alkalmazással, és megfelel-e a minimális rendszerkövetelményeknek. További információkat a mobil eszköz alkalmazás-áruházában talál.</p> <p>Távolítsa el a mobil eszköztől a Bose Music alkalmazást. Telepítse újra az alkalmazást (lásd: 14. oldal).</p>
<p><b>A <i>Bluetooth</i>-kapcsolat szakadozik</b></p>	<p>Törölje a fül dugó eszközlístájának tartalmát (lásd: 33. oldal). Csatlakoztassa ismét (lásd: 14. oldal).</p> <p>Vigye közelebb a mobil eszközt a jobb oldali fül dugóhoz.</p> <p>Indítsa újra a fül dugókat és a beépített töltővel rendelkező hordtokot (lásd: 41. oldal).</p>

JELENSÉG	MEGOLDÁS
<b>Nincs hang</b>	<p>Ügyeljen arra, hogy a mindkét fül dugó biztonságosan illeszkedjen a fülébe, ne legyenek túl mélyen a hallójáratban (lásd: 16. oldal).</p> <p>A fül dugók fülbe helyezésekor a fejét tartsa egyenesen.</p> <p>A mobil eszközén nyomja meg a lejátszás gombot egy audio lejátszásához.</p> <p>Játsszon le audiót másik alkalmazásból vagy zenei szolgáltatásból.</p> <p>Játsszon le olyan audiót, amely közvetlenül az eszközén található.</p> <p>Indítsa újra a mobil eszközt.</p> <p>A fül dugóknak egymás hatótávolságán belül kell lenniük.</p> <p>Tiltsa le a fülbe helyezés érzékelését a Bose Music alkalmazásban.</p>
<b>Nem hallható hang a fül dugókból</b>	<p>Ügyeljen arra, hogy a mindkét fül dugó biztonságosan illeszkedjen a fülébe, ne legyenek túl mélyen a hallójáratban (lásd: 16. oldal).</p> <p>A fül dugók fülbe helyezésekor a fejét tartsa egyenesen.</p> <p>A fül dugóknak egymás hatótávolságán belül kell lenniük.</p> <p>Helyezze be a fül dugókat a tokba. A fül dugókat a mágnes a helyükre pattintja és a fül dugó állapotjelzői a töltöttségi állapotnak megfelelően világítanak (lásd: 29. oldal). Vegye ki a fül dugókat.</p>
<b>Az audió és a videó nincs egymással szinkronban</b>	<p>Zárja be és nyissa meg az alkalmazást vagy a zenei szolgáltatást.</p> <p>Játsszon le audiót másik alkalmazásból vagy zenei szolgáltatásból.</p> <p>Helyezze be mindkét fül dugót a töltővel felszerelt tokba. A fül dugót a mágnes a helyére pattintja. Csukja be a tokot 10 másodpercre.</p> <p>Nyissa ki a hordtokot. Vegye ki a fül dugókat.</p>
<b>Gyenge a hangminőség</b>	<p>Ügyeljen arra, hogy a mindkét fül dugó biztonságosan illeszkedjen a fülébe, ne legyenek túl mélyen a hallójáratban (lásd: 16. oldal).</p> <p>Próbáljon másik zeneszámot lejátszani.</p> <p>Játsszon le audiót másik alkalmazásból vagy zenei szolgáltatásból.</p> <p>Tisztítsa meg minden szennyeződéstől és zsírtól a fülbetéteket és a fül dugók fejét.</p> <p>Kapcsoljon ki minden hangkiemelési funkciót az eszközön és a zenei alkalmazásban.</p> <p>A fül dugókat a megfelelő <i>Bluetooth</i>-profil használatával kell csatlakoztatni: Stereo A2DP. A készülék <i>Bluetooth</i>-audiobeállítások menüjében ellenőrizze, hogy a helyes profil van-e kiválasztva.</p> <p>Az eszközön:</p> <ul style="list-style-type: none"> <li>• Kapcsolja ki a <i>Bluetooth</i> funkciót, majd kapcsolja ismét be.</li> <li>• Törölje a fül dugókat a mobil eszközén található <i>Bluetooth</i>-listáról. Csatlakoztassa ismét (lásd: 14. oldal).</li> </ul>

JELENSÉG	MEGOLDÁS
<p><b>A mikrofon nem érzékeli a hangokat</b></p>	<p>Ügyeljen arra, hogy a mindkét fülugó biztonságosan illeszkedjen a fülébe, ne legyenek túl mélyen a hallójáratban (lásd: 16. oldal).</p> <p>Ügyeljen arra, hogy a jobb fülugón lévő mikrofonnyílásokat semmi se takarja.</p> <p>Győződjön meg róla, hogy a mikrofon nincs elnémítva a telefonján.</p> <p>Telefonhívás közben a jobb oldali fülugót használja.</p> <p>Próbálkozzon még egy telefonhívással.</p> <p>Próbáljon ki egy másik kompatibilis eszközt.</p> <p>Az eszközön:</p> <ul style="list-style-type: none"> <li>• Kapcsolja ki a <i>Bluetooth</i> funkciót, majd kapcsolja ismét be.</li> <li>• Törölje a fülugókat a mobileszközén található <i>Bluetooth</i>-listáról. Csatlakoztassa ismét (lásd: 14. oldal).</li> </ul>
<p><b>A fülugók nem töltődnek</b></p>	<p>Ellenőrizze, hogy a fülugók megfelelően vannak-e behelyezve a töltővel felszerelt hordtokba. Az akkumulátor élettartamának megőrzése érdekében a fülugók töltés közben a tokot tartsa becsukva (lásd: 26. oldal).</p> <p>Ellenőrizze, hogy a fülugók töltőérintkezőin, valamint a hordtok töltőtűskéin nincs-e piszok vagy szennyeződés.</p> <p>Győződjön meg róla, hogy az USB-kábel megfelelően illeszkedik a hordtok csatlakozójához.</p> <p>Rögzítse az USB-kábel mindkét végét.</p> <p>Próbáljon ki egy másik USB-kábelt.</p> <p>Próbálkozzon egy másik fali aljzattal.</p> <p>Ha a fülugók vagy a hordtok túl magas vagy túl alacsony hőmérsékletnek voltak kitéve, várja meg, amíg újra elérik a szobahőmérsékletet. Töltse fel őket ismét (lásd: 26. oldal).</p>
<p><b>A beépített töltővel rendelkező hordtok nem töltődik</b></p>	<p>Győződjön meg róla, hogy az USB-kábel megfelelően illeszkedik a hordtok csatlakozójához.</p> <p>Rögzítse az USB-kábel mindkét végét.</p> <p>Próbáljon ki egy másik USB-kábelt.</p> <p>Ellenőrizze, hogy a töltővel felszerelt hordtok be van-e csukva. Az akkumulátor élettartamának megőrzése érdekében a fülugók töltés közben a tokot tartsa becsukva (lásd: 27. oldal).</p> <p>Próbálkozzon egy másik fali aljzattal.</p> <p>Ha a hordtok túl magas vagy túl alacsony hőmérsékletnek volt kitéve, várja meg, amíg újra eléri a szobahőmérsékletet. Töltse fel őket ismét (lásd: 27. oldal).</p>

JELENSÉG	MEGOLDÁS
<b>A fűlbetétek leesnek</b>	Gondosan rögzítse a fűlbetéteket a fűldugókra (lásd: 19. oldal).
<b>A fűldugók nem reagálnak</b>	<p>Helyezze be a fűldugókat a tokba. A fűldugókat a mágnes a helyűkre pattintja, és az állapotjelzők a töltöttségi állapotnak megfelelően világítanak. Csukja be és nyissa ki a hordtokot. A fűldugó jelzőfényei a töltési szintet mutatják (lásd: 29. oldal).</p> <p>Indítsa újra a fűldugókat és a beépített töltővel rendelkező hordtokot (lásd: 41. oldal).</p>
<b>A fűldugók nem reagálnak az érintéses vezérlésre</b>	<p>űgyeljen arra, hogy a megfelelő érintőfelületet használja (lásd: 22. oldal).</p> <p>űgyeljen arra, hogy ujjai megfelelően érintkezzenek az érintőfelülettel (lásd: 22. oldal).</p> <p>A többkoppintásos funkcióhoz használjon különböző nyomást a koppintás során.</p> <p>Győződjön meg róla, hogy a kezei szárazak.</p> <p>Ha nedves a haja, űgyeljen arra, hogy az nem zavarja az érintőfelület használatát.</p> <p>Ha kesztyűt visel, az érintőfelület megérintése előtt vegye le őket.</p> <p>Tiltsa le a fűlbe helyezés érzékelését a Bose Music alkalmazásban (lásd: 24. oldal).</p> <p>Ha a fűldugók túl magas vagy túl alacsony hőmérsékletnek voltak kitéve, várja meg, amíg újra elérik a szobahőmérsékletet.</p> <p>Indítsa újra a fűldugókat és a beépített töltővel rendelkező hordtokot (lásd: 41. oldal).</p>
<b>Nem tudom módosítani hangerőt</b>	<p>A hangerő-szabályzási funkciót a Bose Music alkalmazásban engedélyezze (lásd: 22. oldal).</p> <p>űgyeljen arra, hogy az érintőfelületen a helyes irányban pöccintsen (lásd: 22. oldal).</p> <p>Lásd fent: „A fűldugók nem reagálnak az érintéses vezérlésre”.</p>
<b>A gyorsfunkció nem érhető el</b>	A gyorsfunkciót a Bose Music alkalmazás segítségével kell beállítani (lásd: 25. oldal).
<b>A hangutasítás nyelve helytelen</b>	A Bose Music alkalmazás segítségével módosítsa a hangutasítás nyelvét (lásd: 14. oldal). Ez az opció a Beállítások menűben található.
<b>Nem kapok hívásokkal kapcsolatos értesítéseket</b>	A hangutasításokat engedélyezze a Bose Music alkalmazás segítségével (lásd: 14. oldal). Ez az opció a Beállítások menűben található.



## A FÜLDUGÓK ÉS A BEÉPÍTETT TÖLTŐVEL RENDELKEZŐ HORDTOK ÚJRAINDÍTÁSA

Ha a füldugók nem reagálnak, indítsa őket újra.

**MEGJEGYZÉS:** A füldugók újraindítása törli a füldugó eszközlístájának tartalmát. A többi beállítás nem törlődik.

1. Helyezze a füldugókat a töltőtokba.
2. Nyomja meg, és 30 másodpercig tartsa lenyomva a beépített töltővel rendelkező hordtokon lévő *Bluetooth* gombot (⌘), amíg a füldugó állapotjelző fényei fel nem villannak.

Az újraindítás befejeztével a füldugó állapotjelző fényei (lásd: 29. oldal) és a beépített töltővel rendelkező hordtok állapotjelző fényei (lásd: 30. oldal) világítanak.

## Les og ta vare på alle sikkerhets- og bruksinstruksjoner.

**CE** Bose Corporation erklærer hermed at dette produktet oppfyller grunnleggende krav og andre relevante bestemmelser i direktiv 2014/53/EU og alle andre relevante krav i EU-direktiver. Den fullstendige samsvarserklæringen finner du på [www.Bose.com/compliance](http://www.Bose.com/compliance)

**UK CA** Dette produktet er i samsvar med alle gjeldende bestemmelser om elektromagnetisk kompatibilitet for 2016 og alle andre gjeldende bestemmelser i Storbritannia. Den fullstendige samsvarserklæringen finner du på [www.Bose.com/compliance](http://www.Bose.com/compliance)

Bose Corporation kunngjør herved at dette produktet er i samsvar med de essensielle kravene i bestemmelser for radioutstyr for 2017 og alle andre gjeldende bestemmelser i Storbritannia. Den fullstendige samsvarserklæringen finner du på [www.Bose.com/compliance](http://www.Bose.com/compliance)

### Viktige sikkerhetsinstruksjoner

1. Les disse instruksjonene.
2. Ta vare på instruksjonene.
3. Følg alle advarslene.
4. Følg alle instruksjonene.
5. Ikke bruk apparatet i eller nær vann.
6. Rengjør bare med en ren klut.
7. Bruk bare tilbehør og utstyr som er spesifisert av produsenten.

### ADVARSLER/FORHOLDSREGLER

- Hold øreproppene borte fra barn og kjæledyr for å unngå at de utilsiktet svelges. Øreproppene inneholder et litium-ion-batteri, og dette kan være farlig hvis det svelges. Hvis det svelges, må du oppsøke lege umiddelbart. Når øreproppene ikke er i bruk, oppbevarer du dem i ladeetuiet med lokket lukket og utenfor rekkevidde for barn og kjæledyr.
- IKKE la barn bruke øreproppene.
- IKKE bruk øreproppene på høyt volum over en lengre periode.
  - Bruk øreproppene med et komfortabelt, moderat volumnivå for å unngå hørselsskader.
  - Skru volumet ned på enheten før du plasserer øreproppene i/på ørene, og skru deretter volumet opp gradvis til et komfortabelt lyttenivå.
- Følg alltid grunnleggende forholdsregler når du bruker dette produktet, herunder følgende:
  - Les alle instruksjonene før du bruker ladeetuiet.
  - For å redusere faren for personskade er det viktig å følge nøye med når ladeetuiet brukes i nærheten av barn.
  - Ikke utsett ladeetuiet for vann, regn, væsker eller snø.
  - Bruk av strømforsyning eller lader som ikke anbefales eller selges av strømforsyningsprodusent, kan føre til fare for brann eller personskade.
  - Ikke bruk ladeetuiet utenfor spenningsområdet. Overbelastning av utgangene kan føre til fare for brann eller personskade.
  - Ikke bruk et ladeetui som er skadet eller endret. Skadede eller endrede batterier kan ha en uventet virkemåte som kan føre til brann, eksplosjon eller fare for personskade.
  - Ikke demonter ladeetuiet. Ta det med til en kvalifisert serviceperson når det er nødvendig med service eller reparasjon. Feil montering kan føre til fare for brann eller personskade.
  - Ikke åpne, knus eller utsett et ladeetui for åpne flammer eller høye temperaturer. Utsettelse for åpne flammer eller temperaturer over 100 °C (212 °F) kan føre til eksplosjon.
  - Service må bare utføres av kvalifisert servicepersonell som bruker identiske reservedeler. Dette sikrer at produktets sikkerhet opprettholdes.

- Vær forsiktig og følg gjeldende lovgivning med hensyn til bruk av mobiltelefon og hodetelefoner hvis du bruker øreproppene til telefonsamtaler når du kjører. Noen jurisdiksjoner pålegger konkrete begrensninger, for eksempel konfigurasjon med én ørepropp, på bruk av slike produkter under kjøring. IKKE bruk øreproppene til andre formål når du kjører.
- Fokuser på sikkerheten for deg selv og andre når du bruker øreproppene mens du holder på med en aktivitet som krever at du er oppmerksom, for eksempel mens du sykler eller går i eller nær trafikk, en byggeplass eller en jernbane. Ta av hodetelefonene eller juster volumet slik at du kan høre lydene i omgivelsene, blant annet alarmer og varselsignaler.
- IKKE bruk øreproppene hvis de avgir en høy og uvanlig lyd. Slå av øreproppene og kontakt kundestøtte hos Bose hvis dette skjer.
- IKKE senk øreproppene ned i eller utsett øreproppene for vann i lengre perioder. De må heller ikke brukes når du deltar i vannsport som svømming, vannski, surfing og så videre.
- Ta av øreproppene med det samme hvis de kjennes varme eller lyden forsvinner.



Inneholder små deler som kan medføre fare for kvalning. Ikke egnet for barn under 3 år.



Dette produktet inneholder magnetisk materiale. Kontakt lege hvis du vil finne ut om dette kan påvirke implantert medisinsk utstyr.



Disse øreproppene er sertifiserte som et LASERPRODUKT I KLASSE 1 i henhold til EN/IEC 60825-1:2014.

- IKKE utfør uautoriserte endringer på produktet.
- IKKE bruk øreproppene uten at de medfølgende øretuppene er festet på.
- Dette produktet skal bare brukes med en strømforsyning som er godkjent av offentlige tilsynsmyndigheter, og som oppfyller lokale forskriftskrav (som UL, CSA, VDE, CCC).
- Batteriet som følger med dette produktet, kan utgjøre en fare for brann eller etsing hvis det behandles feil.
- Ikke utsett produkter som inneholder batterier, for høy temperatur (for eksempel direkte sollys, i nærheten av åpen ild eller lignende).
- Tørk svette av øreproppene og ladeetuiet før lading.
- IPX4 er ikke en permanent tilstand, og mostandsdyktighet kan reduseres som et resultat av vanlig slitasje.
- Bruk produktet bare som angitt i instruksjonene for å unngå helsefarlig stråling fra den interne laserkomponenten. Øreproppene må ikke justeres eller repareres av andre enn kvalifisert servicepersonell.
- I overensstemmelse med 21 CFR 1040.10 og 1040.11, med unntak av samsvar med IEC 60825-1 Ed. 3 som beskrevet i lasermerknad 56, datert 8. mai 2019.

**MERKNAD:** Tester av utstyret viser at det overholder grenseverdiene for digitalt utstyr av klasse B, som beskrevet i del 15 av FCC-regelverket. Disse grenseverdiene er beregnet på å sikre rimelig beskyttelse mot skadelige radioforstyrrelser ved montering i boligmiljø. Utstyret genererer, bruker og kan avgi radiofrekvensenergi. Hvis det ikke monteres og brukes i overensstemmelse med instruksjonene, kan det forårsake skadelig forstyrrelse av radiokommunikasjon. Det kan likevel ikke garanteres at slik forstyrrelse ikke vil kunne oppstå ved en gitt montering. Dersom utstyret skulle forårsake skadelig forstyrrelse for radio- eller TV-mottak, hvilket kan avgjøres ved å slå det av og på igjen, er det følgende noe av det brukeren kan gjøre:

- Flytt eller snu mottakerantennen.
- Øk avstanden mellom utstyret og radio- eller TV-utstyret.
- Koble utstyret til en annen strømkrets enn den radio- eller TV-utstyret er koblet til.
- Ta kontakt med forhandleren eller en erfaren radio- eller TV-installatør for hjelp.

Endringer eller modifikasjoner som ikke er uttrykkelig godkjent av Bose Corporation, kan frata brukeren retten til å bruke utstyret.

Dette utstyret overholder del 15 av FCC-regelverket og med RSS-standard(er) med ISED Canada-lisensunntak. Bruk av utstyret er underlagt følgende to betingelser: (1) Utstyret skal ikke forårsake skadelig interferens, og (2) utstyret skal tåle all mottatt interferens, herunder interferens som kan føre til uønsket virkemåte for utstyret.

Dette utstyret samsvarer med radiostrålingsgrensene i FCC og ISED Canada som er angitt for den generelle befolkningen. Senderen må ikke plasseres på samme sted eller brukes i forbindelse med andre antenner eller sendere.

FCC-ID: A94427929 / FCC-ID: A94BL2R / FCC-ID: A94BL2L

IC: 3232A-427929 / IC: 3232A-BL2R / IC: 3232A-BL2L

Etuimodell: 427929

Høyre øreproppmodell: BL2R

Venstre øreproppmodell: BL2L



007-AH0181 (V)  
007-AH0182 (H)  
007-AH0183 (ETUI)

## CAN ICES-3(B) / NMB-3(B)

### For Europa:

Frekvensbånd for bruk er 2400 til 2483,5 MHz.

Maksimal sendestyrke er mindre enn 20 dBm EIRP.

Maksimal sendestyrke er mindre enn forskriftsmessige grenser slik at SAR-testing ikke er nødvendig og unntatt i henhold til gjeldende bestemmelser.



Dette symbolet betyr at produktet ikke må kasseres som husholdningsavfall, og at det skal leveres inn til et passende gjenvinningsanlegg. Riktig håndtering og gjenvinning bidrar til å beskytte naturressurser, helse og miljø. Mer informasjon om avhending og resirkulering av dette produktet kan fås hos kommunen, renovasjonstjenesten eller butikken der du kjøpte dette produktet.

## Management Regulation for Low-power Radio-frequency Devices

### Artikkel XII

I henhold til «Management Regulation for Low-power Radio-frequency Devices» har ikke firmaer, selskaper eller brukere som ikke har tillatelse fra NCC, lov til å endre frekvens, forbedre sendestyrke eller andre opprinnelige egenskaper eller opprinnelig ytelse for godkjente radiofrekvensenheter med lav effekt.

### Artikkel XIV

Radiofrekvensenheter med lav effekt skal ikke påvirke flysikkerhet eller forstyrre lovlig kommunikasjon. Hvis dette skjer, skal brukeren avslutte driften umiddelbart til det ikke forekommer forstyrrelser. Juridisk sett betyr kommunikasjon radiokommunikasjon som drives i samsvar med Lov om telekommunikasjon.

Radiofrekvensenheter med lav effekt må tåle interferens fra lovlig kommunikasjon eller enheter som avgir ISM-radiobølger.

**IKKE** prøv å fjerne det oppladbare litium-ion-batteriet fra produktet. Kontakt den lokale Bose-forhandleren eller andre kvalifiserte teknikere angående fjerning.



廢電器請回收

**Kasser brukte batterier på en miljøriktig måte i henhold til lokale bestemmelser.** Må ikke brennes.



Li-ion

### Tabell over begrensede farlige stoffer for Kina

Navn på og innhold i giftige eller skadelige stoffer eller bestanddeler						
Delnavn	Giftige eller skadelige stoffer eller bestanddeler					
	Bly (Pb)	Kvikksølv (Hg)	Kadmium (Cd)	Heksavalent (CR(VI))	Polybromerte bifenyler (PBB)	Polybromerte difenyletere (PBDE)
PCB-er	X	0	0	0	0	0
Metaldeler	X	0	0	0	0	0
Plastdeler	0	0	0	0	0	0
Høytalere	X	0	0	0	0	0
Kabler	X	0	0	0	0	0
Denne tabellen er utarbeidet i henhold til krav i SJ/T 11364.						
O: Angir at dette giftige eller farlige stoffet som finnes i alle de homogene materialene i denne delen, er under grensekravene i GB/T 26572.						
X: Angir at dette giftige eller farlige stoffet som finnes i minst ett av de homogene materialene i denne delen, er over grensekravene i GB/T 26572.						

### Tabell over begrensede farlige stoffer for Taiwan

Utstyrsnavn: Ladeetui, typebetegnelse: 427929						
Enhet	Begrensede stoffer og kjemiske symboler					
	Bly (Pb)	Kvikksølv (Hg)	Kadmium (Cd)	Heksavalent krom (Cr+6)	Polybromerte bifenyler (PBB)	Polybromerte difenyletere (PBDE)
PCB-er	—	o	o	o	o	o
Metaldeler	—	o	o	o	o	o
Plastdeler	o	o	o	o	o	o
Høytalere	—	o	o	o	o	o
Kabler	—	o	o	o	o	o
<b>Merknad 1:</b> o angir at den prosentvise innholdsandelen av det begrensede stoffet ikke overskrider prosentdelen av referanseverdien for tilstedeværelse.						
<b>Merknad 2:</b> — angir at det begrensede stoffet samsvarer med fritaket.						

**Produksjonsdato:** Det åttende sifferet i serienummeret er produksjonsåret. 1 vil si 2011 eller 2021.

**Produksjonssted:** Det sjuende sifferet i serienummeret angir produksjonsstedet.

**Importør for Kina:** Bose Electronics (Shanghai) Company Limited, Part C, Plant 9, No. 353 North Riyang Road, Kina (Shanghai) Pilot Free Trade Zone

**Importør for EU:** Bose Products B.V., Gorslaan 60, NL-1441 RG Purmerend, Nederland

**Importør for Taiwan:** Bose Taiwan Branch, 9F-A1, No. 10, Section 3, Minsheng East Road, Taipei City 104, Taiwan  
Telefonnummer: +886-2-2514 7676

**Importør for Mexico:** Bose de México, S. de R.L. de C.V., Paseo de las Palmas 405-204, Lomas de Chapultepec, 11000 México, D.F. Telefonnummer: +5255 (5202) 3545

**Importør for Storbritannia:** Bose Limited, Bose House, Quayside Chatham Maritime, Chatham, Kent, ME4 4QZ, Storbritannia

**Strømningang:** 5 V --- 0,8 A

CMIT-ID-ene er plassert på undersiden av ladeetuiet.

### Fyll ut og oppbevar for senere bruk

Datokoden for øreproppene befinner seg på venstre øreproppdyse. Serienummeret for ladeetuiet finnes på øreproppen og i ladeetuiet. Modellnumrene er plassert på undersiden av ladeetuiet.

Serienummer: \_\_\_\_\_

Modellnummer: \_\_\_\_\_

Oppbevar kvitteringen sammen med brukerhåndboken. Nå er en god anledning til å registrere Bose-produktet. Du kan gjøre dette ved å gå til [global.Bose.com/register](http://global.Bose.com/register)

### Sikkerhetsinformasjon



Produktet kan motta sikkerhetsoppdateringer automatisk fra Bose. Du kan motta sikkerhetsoppdateringene automatisk når du har fullført produktoppsettprosessen i Bose Music-appen og koblet produktet til Internett. **Hvis du ikke gjennomfører konfigureringsprosessen, er det ditt ansvar å installere sikkerhetsoppdateringene som Bose gjør tilgjengelig.**

Apple, Apple-logoen, iPad, iPhone og iPod er varemerker som tilhører Apple Inc. og er registrert i USA og andre land. Varemerket iPhone brukes i Japan med lisens fra Aiphone K.K. App Store er et tjenestemerke for Apple Inc.

Bruk av Made for Apple-merket betyr at et tilbehør er konstruert spesifikt for tilkobling til Apple-produktene som angis i merket og er sertifisert av utvikleren i henhold til Apples ytelsesstandarder. Apple er ikke ansvarlig for hvordan enheten fungerer eller hvordan den overholder sikkerhetsbestemmelser og andre standarder.

Ordmerket *Bluetooth*<sup>®</sup> og logoene er registrerte varemerker som tilhører Bluetooth SIG, Inc. All bruk som Bose Corporation gjør av disse varemerkene, er på lisens.

Google og Google Play er varemerker som tilhører Google LLC.

Bose, Bose Music og Bose Sport Earbuds er varemerker som tilhører Bose Corporation.

Hovedkontor for Bose Corporation: 1-877-230-5639

©2021 Bose Corporation. Ingen del av dette dokumentet kan reproduseres, endres, distribueres eller brukes på annen måte uten forutgående skriftlig tillatelse.

The following license disclosures apply to certain third-party software packages used as components in the product.

Package: FreeRTOS

Copyright © Amazon Web Services, Inc. or its affiliates. All rights reserved.

The FreeRTOS package is subject to the license terms reprinted below:

#### **MIT License**

Permission is hereby granted, free of charge, to any person obtaining a copy of this software and associated documentation files (the "Software"), to deal in the Software without restriction, including without limitation the rights to use, copy, modify, merge, publish, distribute, sublicense, and/or sell copies of the Software, and to permit persons to whom the Software is furnished to do so, subject to the following conditions:

The above copyright notice and this permission notice shall be included in all copies or substantial portions of the Software.

THE SOFTWARE IS PROVIDED "AS IS", WITHOUT WARRANTY OF ANY KIND, EXPRESS OR IMPLIED, INCLUDING BUT NOT LIMITED TO THE WARRANTIES OF MERCHANTABILITY, FITNESS FOR A PARTICULAR PURPOSE AND NONINFRINGEMENT. IN NO EVENT SHALL THE AUTHORS OR COPYRIGHT HOLDERS BE LIABLE FOR ANY CLAIM, DAMAGES OR OTHER LIABILITY, WHETHER IN AN ACTION OF CONTRACT, TORT OR OTHERWISE, ARISING FROM, OUT OF OR IN CONNECTION WITH THE SOFTWARE OR THE USE OR OTHER DEALINGS IN THE SOFTWARE.

Package: Nanopb

Copyright © 2011 Petteri Aimonen <jpa at nanopb.mail.kapsi.fi>.

The Nanopb package is subject to the license terms reprinted below:

#### **Zlib License**

© 2011 Petteri Aimonen <jpa at nanopb.mail.kapsi.fi>

This software is provided 'as-is', without any express or implied warranty. In no event will the authors be held liable for any damages arising from the use of this software.

Permission is granted to anyone to use this software for any purpose, including commercial applications, and to alter it and redistribute it freely, subject to the following restrictions:

1. The origin of this software must not be misrepresented; you must not claim that you wrote the original software. If you use this software in a product, an acknowledgment in the product documentation would be appreciated but is not required.
2. Altered source versions must be plainly marked as such, and must not be misrepresented as being the original software.
3. This notice may not be removed or altered from any source distribution.

Package: Mbed TLS 2.16.1

© ARM Limited. All rights reserved.

The Mbed TLS package is subject to the license terms reprinted below:

#### **Apache License**

Version 2.0, January 2004

<http://www.apache.org/licenses/>

TERMS AND CONDITIONS FOR USE, REPRODUCTION, AND DISTRIBUTION

1. Definitions.  
"License" shall mean the terms and conditions for use, reproduction, and distribution as defined by Sections 1 through 9 of this document.  
"Licensor" shall mean the copyright owner or entity authorized by the copyright owner that is granting the License.

“Legal Entity” shall mean the union of the acting entity and all other entities that control, are controlled by, or are under common control with that entity. For the purposes of this definition, “control” means (i) the power, direct or indirect, to cause the direction or management of such entity, whether by contract or otherwise, or (ii) ownership of fifty percent (50%) or more of the outstanding shares, or (iii) beneficial ownership of such entity.

“You” (or “Your”) shall mean an individual or Legal Entity exercising permissions granted by this License.

“Source” form shall mean the preferred form for making modifications, including but not limited to software source code, documentation source, and configuration files.

“Object” form shall mean any form resulting from mechanical transformation or translation of a Source form, including but not limited to compiled object code, generated documentation, and conversions to other media types.

“Work” shall mean the work of authorship, whether in Source or Object form, made available under the License, as indicated by a copyright notice that is included in or attached to the work (an example is provided in the Appendix below).

“Derivative Works” shall mean any work, whether in Source or Object form, that is based on (or derived from) the Work and for which the editorial revisions, annotations, elaborations, or other modifications represent, as a whole, an original work of authorship. For the purposes of this License, Derivative Works shall not include works that remain separable from, or merely link (or bind by name) to the interfaces of, the Work and Derivative Works thereof.

“Contribution” shall mean any work of authorship, including the original version of the Work and any modifications or additions to that Work or Derivative Works thereof, that is intentionally submitted to Licensor for inclusion in the Work by the copyright owner or by an individual or Legal Entity authorized to submit on behalf of the copyright owner. For the purposes of this definition, “submitted” means any form of electronic, verbal, or written communication sent to the Licensor or its representatives, including but not limited to communication on electronic mailing lists, source code control systems, and issue tracking systems that are managed by, or on behalf of, the Licensor for the purpose of discussing and improving the Work, but excluding communication that is conspicuously marked or otherwise designated in writing by the copyright owner as “Not a Contribution.”

“Contributor” shall mean Licensor and any individual or Legal Entity on behalf of whom a Contribution has been received by Licensor and subsequently incorporated within the Work.

2. Grant of Copyright License. Subject to the terms and conditions of this License, each Contributor hereby grants to You a perpetual, worldwide, non-exclusive, no-charge, royalty-free, irrevocable copyright license to reproduce, prepare Derivative Works of, publicly display, publicly perform, sublicense, and distribute the Work and such Derivative Works in Source or Object form.
3. Grant of Patent License. Subject to the terms and conditions of this License, each Contributor hereby grants to You a perpetual, worldwide, non-exclusive, no-charge, royalty-free, irrevocable (except as stated in this section) patent license to make, have made, use, offer to sell, sell, import, and otherwise transfer the Work, where such license applies only to those patent claims licensable by such Contributor that are necessarily infringed by their Contribution(s) alone or by combination of their Contribution(s) with the Work to which such Contribution(s) was submitted. If You institute patent litigation against any entity (including a cross-claim or counterclaim in a lawsuit) alleging that the Work or a Contribution incorporated within the Work constitutes direct or contributory patent infringement, then any patent licenses granted to You under this License for that Work shall terminate as of the date such litigation is filed.
4. Redistribution. You may reproduce and distribute copies of the Work or Derivative Works thereof in any medium, with or without modifications, and in Source or Object form, provided that You meet the following conditions:
  - a. You must give any other recipients of the Work or Derivative Works a copy of this License; and
  - b. You must cause any modified files to carry prominent notices stating that You changed the files; and
  - c. You must retain, in the Source form of any Derivative Works that You distribute, all copyright, patent, trademark, and attribution notices from the Source form of the Work, excluding those notices that do not pertain to any part of the Derivative Works; and



d. If the Work includes a “NOTICE” text file as part of its distribution, then any Derivative Works that You distribute must include a readable copy of the attribution notices contained within such NOTICE file, excluding those notices that do not pertain to any part of the Derivative Works, in at least one of the following places: within a NOTICE text file distributed as part of the Derivative Works; within the Source form or documentation, if provided along with the Derivative Works; or, within a display generated by the Derivative Works, if and wherever such third-party notices normally appear. The contents of the NOTICE file are for informational purposes only and do not modify the License. You may add Your own attribution notices within Derivative Works that You distribute, alongside or as an addendum to the NOTICE text from the Work, provided that such additional attribution notices cannot be construed as modifying the License.

You may add Your own copyright statement to Your modifications and may provide additional or different license terms and conditions for use, reproduction, or distribution of Your modifications, or for any such Derivative Works as a whole, provided Your use, reproduction, and distribution of the Work otherwise complies with the conditions stated in this License.

5. Submission of Contributions. Unless You explicitly state otherwise, any Contribution intentionally submitted for inclusion in the Work by You to the Licensor shall be under the terms and conditions of this License, without any additional terms or conditions. Notwithstanding the above, nothing herein shall supersede or modify the terms of any separate license agreement you may have executed with Licensor regarding such Contributions.
6. Trademarks. This License does not grant permission to use the trade names, trademarks, service marks, or product names of the Licensor, except as required for reasonable and customary use in describing the origin of the Work and reproducing the content of the NOTICE file.
7. Disclaimer of Warranty. Unless required by applicable law or agreed to in writing, Licensor provides the Work (and each Contributor provides its Contributions) on an “AS IS” BASIS, WITHOUT WARRANTIES OR CONDITIONS OF ANY KIND, either express or implied, including, without limitation, any warranties or conditions of TITLE, NON-INFRINGEMENT, MERCHANTABILITY, or FITNESS FOR A PARTICULAR PURPOSE. You are solely responsible for determining the appropriateness of using or redistributing the Work and assume any risks associated with Your exercise of permissions under this License.
8. Limitation of Liability. In no event and under no legal theory, whether in tort (including negligence), contract, or otherwise, unless required by applicable law (such as deliberate and grossly negligent acts) or agreed to in writing, shall any Contributor be liable to You for damages, including any direct, indirect, special, incidental, or consequential damages of any character arising as a result of this License or out of the use or inability to use the Work (including but not limited to damages for loss of goodwill, work stoppage, computer failure or malfunction, or any and all other commercial damages or losses), even if such Contributor has been advised of the possibility of such damages.
9. Accepting Warranty or Additional Liability. While redistributing the Work or Derivative Works thereof, You may choose to offer, and charge a fee for, acceptance of support, warranty, indemnity, or other liability obligations and/or rights consistent with this License. However, in accepting such obligations, You may act only on Your own behalf and on Your sole responsibility, not on behalf of any other Contributor, and only if You agree to indemnify, defend, and hold each Contributor harmless for any liability incurred by, or claims asserted against, such Contributor by reason of your accepting any such warranty or additional liability.

#### END OF TERMS AND CONDITIONS

©2020 Bose Corporation

Licensed under the Apache License, Version 2.0 (the “License”); you may not use this file except in compliance with the License.

You may obtain a copy of the License at: <http://www.apache.org/licenses/LICENSE-2.0>

Unless required by applicable law or agreed to in writing, software distributed under the License is distributed on an “AS IS” BASIS, WITHOUT WARRANTIES OR CONDITIONS OF ANY KIND, either express or implied.

See the License for the specific language governing permissions and limitations under the License.

## **INNHALDET I ESKEN**

Innhold .....	13
---------------	----

## **KONFIGURERE BOSE MUSIC-APPEN**

Laste ned Bose Music-appen .....	14
Legge til øreproppene i en eksisterende konto.....	14

## **SVETTE- OG VÆRBESTANDIGE .....**

15

## **SLIK BRUKES DE**

Sette inn øreproppene.....	16
Kontrollere passformen .....	17
Prøve en annen øretuppstørrelse .....	18
Bytte øretupper.....	19

## **STRØM**

Slå på .....	20
Slå av.....	21
Ventemodus.....	21

## **BERØRINGSKONTROLL**

Berøringsflate.....	22
Medieavspilling og volum .....	22
Telefonsamtaler .....	23
Anropsvarslinger.....	23
Stemmestyring for mobilenhet .....	23

## **IN-EAR-DETEKSJON**

Spille av / stoppe midlertidig automatisk.....	24
Svare automatisk på samtale .....	24

## TILPASSE BERØRINGSKONTROLLEN

Snarvei.....	25
Definere en snarvei .....	25
Bruke snarveien.....	25
Fjerne eller endre snarveien .....	25

## BATTERI

Lade øreproppene.....	26
Lade ladeetuiet.....	27
Kontrollere batterinivået i øreproppene.....	27
Når øreproppene er i bruk .....	27
Ved lading av øreproppene .....	27
Kontrollere batterinivået for ladeetuiet .....	28
Ladetid.....	28

## STATUS FOR ØREPROPPER OG LADEETUI

Statuslamper på ørepropp.....	29
<i>Bluetooth</i> <sup>®</sup> -status .....	29
Batteristatus .....	29
Statuslamper for ladeetuiet.....	30
Batteristatus .....	30
Status for oppdatering og feil .....	30

## BLUETOOTH-TILKOBLINGER

Koble til med <i>Bluetooth</i> -funksjonen på mobilenheten .....	31
Koble fra mobilenheter.....	32
Koble til mobilenheter på nytt.....	32
Nullstille enhetslisten for øreproppene .....	33

## STELL OG VEDLIKEHOLD

Oppbevare øreproppene .....	34
Rengjøre øreproppene og ladeetuiet .....	34
Reservedeler og tilbehør .....	34
Begrenset garanti .....	34
Oppdatere øreproppene.....	35
Vise datokoden til øreproppen.....	35
Vise serienummeret for ladeetuiet.....	35

## FEILSØKING

Prøv dette først.....	36
Andre løsninger .....	36
Starte øreproppene og ladeetuiet på nytt.....	41

## INNHold

Kontroller at følgende deler følger med:



Bose Sport Earbuds



Ladeetui



Øretupper (størrelse 1 og 3)



USB-C til USB-A-kabel

**MERKNAD:** Øretupper i størrelse 2 er festet på øreproppene. Hvis du vil ha hjelp til å identifisere øretuppstørrelsene, kan du se side 18.

**MERKNAD:** Ikke bruk produktet hvis noen deler er skadet. Kontakt en autorisert Bose-forhandler eller kundestøtte for Bose.

Gå til [worldwide.Bose.com/Support/SportEarbuds](https://www.worldwide.bose.com/Support/SportEarbuds)

Med Bose Music-appen kan du konfigurere og styre øreproppene fra en mobilenhet, for eksempel en smarttelefon eller et nettbrett.

Ved hjelp av appen kan du administrere *Bluetooth*-tilkoblinger, administrere innstillingene for øreproppene, velge språk for talemeldinger og få nye funksjoner.

**MERKNAD:** Se «Legge til øreproppene i en eksisterende konto» hvis du allerede har opprettet en Bose-konto for et annet Bose-produkt.

## LASTE NED BOSE MUSIC-APPEN

1. Last ned Bose Music-appen på mobilenheten.

**MERKNAD:** Hvis du befinner deg i fastlands-Kina, laster du ned Bose音乐-appen.

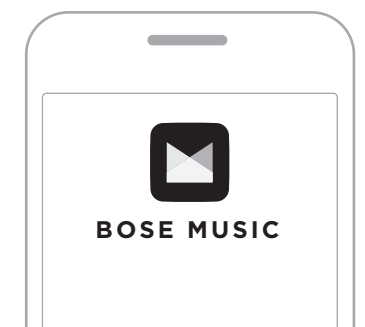

2. Følg instruksjonene i appen.

## LEGG TIL ØREPROPPENE I EN EKSISTERENDE KONTO

I Bose Music-appen går du til skjermbildet My Products (Mine produkter) og legger til Bose Sport Earbuds.

Øreproppene er vannbestandige i kategorien IPX4. De er designet for å være svette- og værbestandige, men skal ikke senkes ned i vann.

**FORSIKTIG:**

- IKKE svøm eller dusj med øreproppene.
- IKKE senk øreproppene ned i vann.

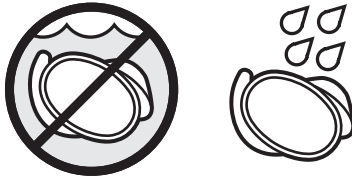

**MERKNADER:**

- For å hindre rust må du regelmessig rengjøre ladekontaktene på øreproppene med en tørr, myk bomullspinne eller lignende.
- IPX4 er ikke en permanent tilstand, og mostandsdyktighet kan reduseres som et resultat av vanlig slitasje.

## SETTE INN ØREPROPPENE

1. Sett inn øreproppene slik at øretuppen hviler lett i åpningen av ørekanalen.

**MERKNAD:** Hver øretupp er merket med **L** (venstre) eller **R** (høyre).

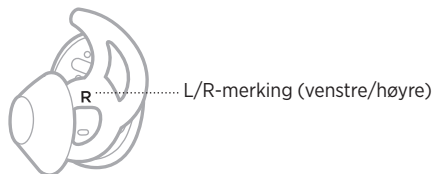

2. Roter øreproppen litt bakover til øretuppen utgjør en behagelig forsegling i ørekanalen.

**MERKNAD:** Hvis du roterer øreproppen for langt bakover (eller fremover), kan det påvirke lyd- og mikrofonkvalitet.

3. Dytt øretuppvingen under ørekanten.

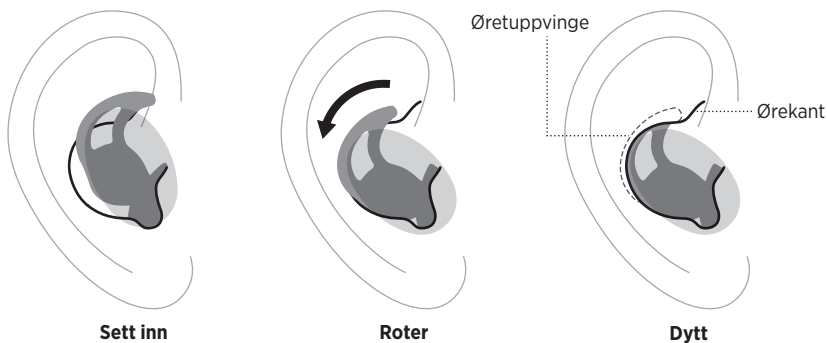



4. Kontroller passformen (se side 17).
5. Gjenta trinn 1-4 for å sette inn den andre øreproppen.



## KONTROLLERE PASSFORMEN

Bruk et speil til å se at du har rotert øreproppen bakover, dyttet inn øretuppingen og brukt riktig øretupstørrelse.

PASSFORM	SJEKK DETTE
<b>Perfekt passform</b>	 <p>Når øretuppen passer som den skal:</p> <ul style="list-style-type: none"> <li>• Øretuppen hviler lett i åpningen av ørekanalen og danner en behagelig forsegling. Bakgrunnslyd skal høres dempet ut.</li> <li>• Øretuppingen stikker ikke ut og føles ikke sammenklemt under ørekanten.</li> </ul>
<b>For stor</b>	 <p>Når øretuppen er for stor:</p> <ul style="list-style-type: none"> <li>• Øretuppen føles sammenklemt i ørekanalen.</li> <li>• Øretuppingen stikker ut eller føles sammenklemt under ørekanten.</li> </ul>
<b>For liten</b>	 <p>Når øretuppen er for liten:</p> <ul style="list-style-type: none"> <li>• Øretuppen hviler inne i ørekanalen, føles løs i øret, og faller ut når du beveger hodet.</li> <li>• Øretuppingen når ikke ørekanten.</li> </ul>

## PRØVE EN ANNEN ØRETUPPSTØRRELSE

Bruk øreproppene en lengre periode. Hvis øretuppen ikke føles behagelig eller festet, eller hvis lyd kvaliteten ikke er som forventet, kan du prøve en annen øretuppstørrelse.

Størrelsen er markert på undersiden av hver øretupp med symbolet **1** (liten), **2** (middels) eller **3** (stor).



Øretupper i størrelse 2 er festet på øreproppene. Hvis størrelse 2 føles for løs, kan du forsøke størrelse 3. Hvis den føles for tett, kan du forsøke størrelse 1.

Det kan hende du må prøve alle tre størrelsene eller forskjellig størrelse for hvert øre.

## BYTTE ØRETUPPER

1. Hold øreproppen, strekk forsiktig øretuppbasen og dra den av øreproppen.

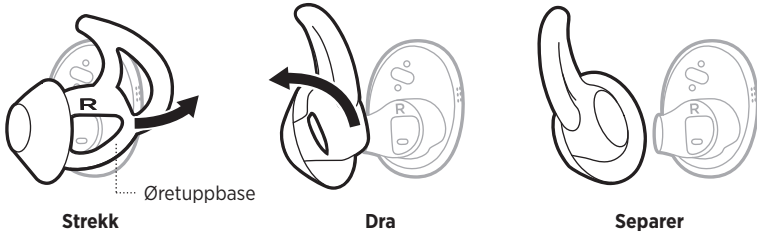

**FORSIKTIG:** For å unngå skade må du IKKE dra i toppen av øretuppen.

2. Velg en ny øretuppstørrelse (se side 18).
3. Juster dysen på øreproppen etter baksiden av øretuppen, og skyv øreproppdysen på øretuppen.

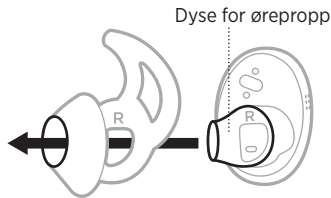

4. Strekk forsiktig basen av øretuppen rundt dysen, og trykk ned til øretuppen klikker på plass.

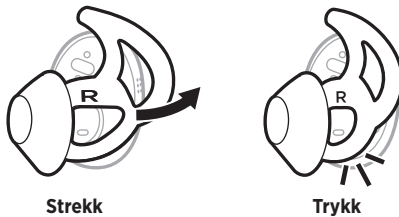

5. Sett inn øreproppene (se side 16).
6. Kontroller passformen (se side 17).

## SLÅ PÅ

Trykk på knappen på forsiden av ladeetuiet.

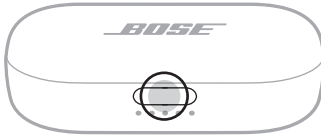

Når ladeetuiet åpnes, slås øreproppene på. Statuslampene for øreproppen (se side 29) og ladeetuiet lyser (se side 30).

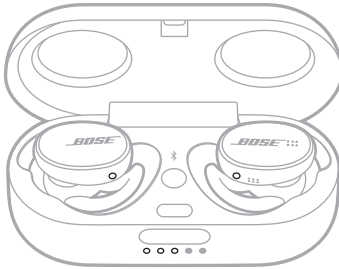

**MERKNAD:** Når du tar øreproppene ut av ladeetuiet, bør du lukke etuiet for å bevare batteritid og holde etuiet fritt for smuss.

## SLÅ AV

1. Sett begge øreproppene i ladeetuiet.

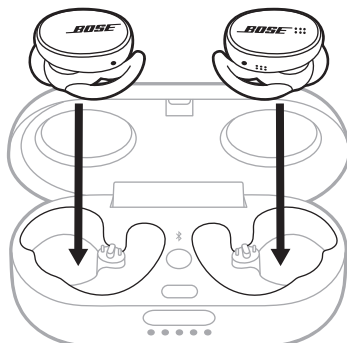

Statuslampene på øreproppen lyser i henhold til ladestatusen (se side 29).

2. Lukk etuiet.  
Øreproppene slås av.

## VENTEMODUS

Ventemodus sparer batteriet når øreproppene er utenfor ladeetuiet og ikke brukes. Øreproppene går over i ventemodus når du ikke har hatt øreproppene i øret på 20 minutter.

Når du vil vekke øreproppene, setter du høyre ørepropp inn i øret.

Bruk berøringskontroll ved å trykke på eller sveipe over berøringsflaten på øreproppene. Med berøringskontroll kan du spille av eller stoppe lyden midlertidig, endre volum (hvis aktivert), utføre grunnleggende anropsfunksjoner, starte stemmestyring for mobilenheten og bruke en snarvei (se side 25).

## BERØRINGSFLATE

Berøringsflaten er på yttersiden av hver ørepropp. Den høyre øreproppen styrer medieavspilling, volum, telefonsamtaler og stemmestyring for mobilenheten. Den venstre øreproppen styrer snarveien.

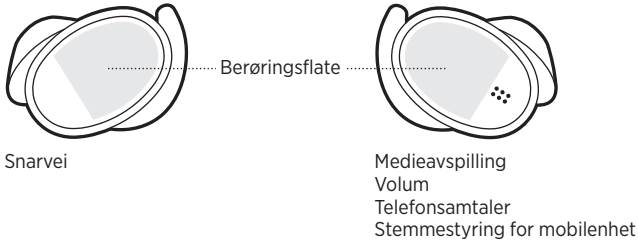

## MEDIEAVSPILLING OG VOLUM

KONTROLL	GJØR DETTE
<b>Spille av / pause</b>	Dobbeltrykk på høyre ørepropp. 
<b>Øke volumet*</b>	Sveip opp på høyre ørepropp. 
<b>Redusere volumet*</b>	Sveip ned på høyre ørepropp. 

\*Bruk Bose Music-appen til å aktivere denne funksjonen. Du finner dette alternativet på Innstillinger-menyen.

## TELEFONSAMTALER

KONTROLL	GJØR DETTE	
<b>Svare på og avslutte et anrop</b>	Dobbeltrykk på høyre ørepropp.	
<b>Avvise en samtale</b>	Trykk og hold på høyre ørepropp.	

**MERKNAD:** Mikrofonen er plassert på høyre ørepropp. Når du snakker i telefonen, må du bruke høyre ørepropp. Du hører lyd fra begge øreproppene.



### Anropsvarslinger

En talemelding informerer om innringere og anropsstatus.

Hvis du vil stoppe alle anropsvarsler, deaktiverer du talemeldinger med Bose Music-appen. Du finner dette alternativet på Innstillinger-menyen.

## STEMMESTYRING FOR MOBILENHET

Du kan få tilgang til stemmestyring for mobilenheten med øreproppene. Mikrofonen på høyre ørepropp fungerer som en forlengelse av mikrofonen på mobilenheten.

KONTROLL	GJØR DETTE	
<b>Starte stemmestyring for mobilenheten</b>	Trykk og hold på høyre ørepropp til du hører en tone. Slipp og si kommandoen.	
<b>Stoppe stemmestyring for mobilenheten</b>	Dobbeltrykk på høyre ørepropp.	

In-ear-deteksjon bruker sensorer til å identifisere når du bruker høyre ørepropp. Du kan spille av eller stoppe lyden midlertidig automatisk og besvare anrop (hvis aktivert) ved å sette inn eller ta ut høyre ørepropp.

**MERKNAD:** Du deaktiverer in-ear-deteksjon med Bose Music-appen. Du finner disse alternativene på Innstillinger-menyen.

## **SPILE AV / STOPPE MIDLERTIDIG AUTOMATISK**

Når du tar ut høyre ørepropp, stopper lyden midlertidig i begge øreproppene.

Sett inn høyre ørepropp igjen for å gjenoppta lydavspilling.

## **SVARE AUTOMATISK PÅ SAMTALE**

Du kan svare på anrop ved å sette inn høyre ørepropp.

**MERKNAD:** Bruk Bose Music-appen til å aktivere denne funksjonen. Du finner dette alternativet på Innstillinger-menyen.



## SNARVEI

Med en snarvei får du rask og enkel tilgang til følgende funksjoner:

- Kontrollere batterinivået i øreproppene.
- Hoppe over et spor.

### Definere en snarvei

Bruk Bose Music-appen til å definere en snarvei. Du finner dette alternativet på Innstillinger-menyen.

### Bruke snarveien

Dobbeltrykk på venstre ørepropp for å bruke snarveien.



### Fjerne eller endre snarveien

Bruk Bose Music-appen til å fjerne eller endre snarveien. Du finner dette alternativet på Innstillinger-menyen.

## LADE ØREPROPPENE

1. Rett inn ladekontaktene på venstre ørepropp etter ladepinnene til venstre i ladeetuiet.

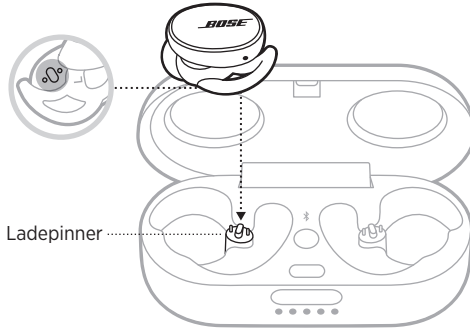

**MERKNAD:** Før lading må du passe på at øreproppene har romtemperatur (mellom 8 °C (46 °F) og 39 °C (102 °F)).

2. Plasser øreproppen i ladeetuiet. Den skal klikke magnetisk på plass. Statuslampen på øreproppen lyser i henhold til ladestatusen (se side 29).

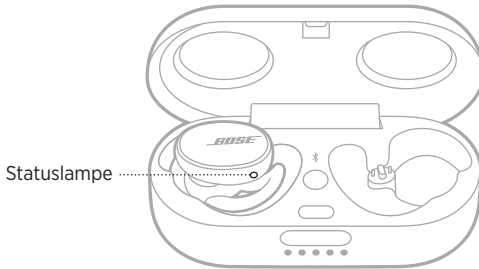

3. Gjenta trinn 1 og 2 for den høyre øreproppen.
4. Lukk ladeetuiet.

**MERKNAD:** Hvis etuiet også lades, kan det være åpent.

## LADE LADEETUIET

**FORSIKTIG:** Bruk dette produktet bare med godkjent strømforsyning som oppfyller lokalt regelverk (for eksempel UL, CSA, VDE, CCC).

1. Lukk ladeetuiet og koble den lille pluggen på USB-kabelen til USB-C-porten.

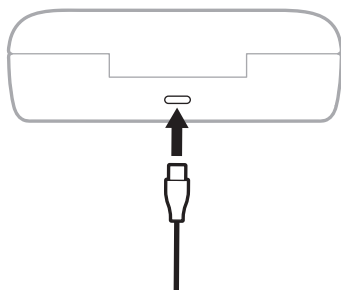

2. Koble den andre enden til en USB-A-vegglander (følger ikke med).

Statuslampene på ladeetuiet lyser (se side 30).

### MERKNADER:

- Hvis øreproppene er i etuiet, kan etuiet være åpent.
- Før lading må du passe på at etuiet har romtemperatur (mellom 8 °C (46 °F) og 39 °C (102 °F)).

## KONTROLLERE BATTERINIVÅET I ØREPROPPENE

### Når øreproppene er i bruk

- Når du tar øreproppene ut av ladeetuiet og setter dem i ørene, hører du en talemelding som angir batterinivået i øreproppen.
- Hvis du har angitt snarvei for å sjekke batterinivået, dobbeltrykker du på venstre ørepropp (se side 25). En talemelding angir batterinivået i øreproppen.
- Bruk Bose Music-appen. Batterinivået i øreproppen vises på skjermbildet My Products (Mine produkter) og på startskjermbildet.

**MERKNAD:** Hvis én ørepropp har lavere batterinivå enn den andre, angir talemeldingen det laveste batterinivået. Hvis batterinivået er lavt, hører du «Battery low, please charge now» (Lavt batterinivå, lad nå).

### Ved lading av øreproppene

Når du plasserer øreproppene i ladeetuiet, lyser statuslampene for øreproppen i henhold til ladestatusen (se side 29).

## KONTROLLERE BATTERINIVÅET FOR LADEETUIET

Trykk på knappen på forsiden av ladeetuiet for å åpne etuiet.

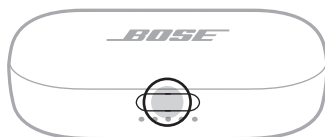

Statuslampene på ladeetuiet lyser i henhold til batterinivået (se side 30).

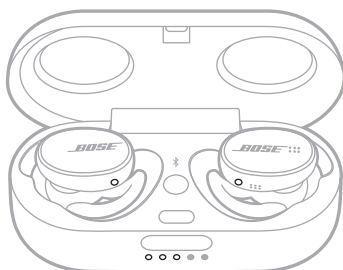

## LADETID

KOMPONENT	LADETID
Ørepropper	2 timer
Ladeetui	3 timer

### MERKNADER:

- Når batterinivået i øreproppene er lavt, vil en 15 minutters lading gi strøm til øreproppene i opptil 2 timer.
- Når batteriet er fulladet, gir det strøm til øreproppene i opptil 5 timer.
- Når etuiet er fulladet, kan du fulllade øreproppene opptil to ganger.
- Når øreproppene er i ladeetuiet, varierer ladetiden for etuiet.

## STATUSLAMPER PÅ ØREPROPP

Statuslampene for øreproppene er på yttersiden av hver ørepropp.

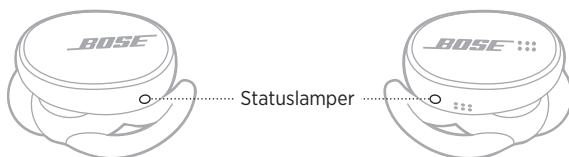

### Bluetooth-status

Viser *Bluetooth*-tilkoblingsstatusen for mobilenheter.

LYSAKTIVITET	SYSTEMSTATUS
Pulserer langsomt blått	Klar for tilkobling
Blinker blått	Kobler til
Lyser blått	Tilkoblet

### Batteristatus

Viser batteristatusen til øreproppen.

LYSAKTIVITET	SYSTEMSTATUS
Pulserer langsomt hvitt	Lader
Lyser hvitt	Fulladet
Pulserer langsomt rødt	Må lades
Blinker rødt og hvitt	Feil – kontakt kundestøtte hos Bose

## STATUSLAMPER FOR LADEETUIET

Statuslampene for ladeetuiet er plassert på forsiden av ladeetuiet. De viser ladestatus og batterinivå for etuiet samt oppdateringsstatus for ladeetuiet.

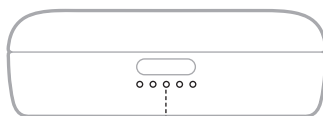

Statuslamper

### Batteristatus

Viser batterinivået for ladeetuiet.

LYSAKTIVITET	LADEPROSENT
○ ● ● ● ●	0 %-20 %
○ ○ ● ● ●	21 %-40 %
○ ○ ○ ● ●	41 %-60 %
○ ○ ○ ○ ●	61 %-80 %
○ ○ ○ ○ ○	81 %-100 %

**MERKNAD:** Når etuiet lades, blinker den siste lampen i henhold til gjeldende batterinivå. Når det er fulladet, lyser alle fem statuslampene på ladeetuiet hvitt.

### Status for oppdatering og feil

Viser status for oppdatering og feil.

LYSAKTIVITET	SYSTEMSTATUS
⚡ ○ ● ● ● ●	Oppdaterer ørepropper (se side 35) <b>MERKNAD:</b> Statuslampene for ladeetuiet blinker i rekkefølge, den første lampen først.
⚡ ● ○ ● ● ●	Ladefeil – kontakt kundestøtte hos Bose

## KOBLE TIL MED **BLUETOOTH**-FUNKSJONEN PÅ MOBILENHETEN

Du kan lagre opptil sju enheter i enhetslisten for øreproppene. Du kan bare koble til og spille av lyd fra én enhet om gangen.

**MERKNAD:** Den beste opplevelsen får du ved å bruke Bose Music-appen til å sette opp og koble til mobilenheten (se side 14).

1. Trykk på og hold inne *Bluetooth*-knappen  i ladeetuiet til du hører «Ready to connect» (Klar til å koble til).

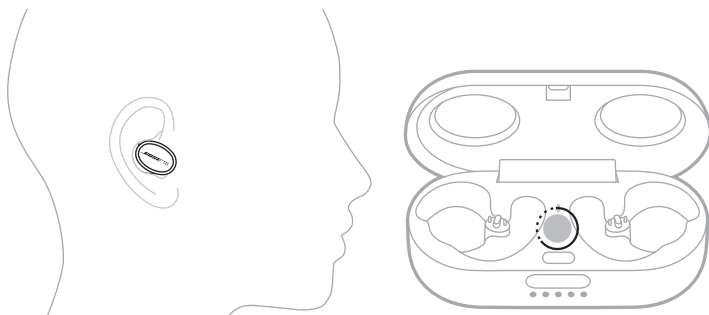

**MERKNAD:** Hvis du ikke har øreproppene på deg, trykker du på og holder inne *Bluetooth*-knappen  i ladeetuiet til statuslampene for øreproppene blinker langsomt blått.

2. Aktiver *Bluetooth*-funksjonen på enheten.

**MERKNAD:** *Bluetooth*-funksjonen befinner seg vanligvis på Innstillinger-menyen.

3. Velg øreproppene fra listen over enheter.

**MERKNAD:** Se etter navnet du ga øreproppene i Bose Music-appen. Standardnavnet vises hvis du ikke har gitt navn til øreproppene.



Når de er koblet til, hører du «Connected to <navnet på mobilenheten>» (Koblet til <navnet på mobilenheten>). Navnet på øreproppene vises i listen på mobilenheten.

**MERKNAD:** Hvis du ikke har øreproppene på deg, lyser statuslampene blått.

## KOBLE FRA MOBILENHETER

Bruk Bose Music-appen til å koble fra mobilenheten.

**TIPS:** Du kan også koble fra produktet ved hjelp av *Bluetooth*-innstillingene. Når du deaktiverer *Bluetooth*, kobles samtidig alle andre enheter fra.

## KOBLE TIL MOBILENHETER PÅ NYTT

Når øreproppene slås på, prøver de å koble seg til enheten de var koblet til sist.

### MERKNADER:

- Enheten må være innenfor rekkevidde (9 m eller 30 fot) og slått på.
- Sjekk at *Bluetooth*-funksjonen er aktivert på mobilenheten.



## NULLSTILLE ENHETSLISTEN FOR ØREPROPPENE

1. Trykk på og hold inne *Bluetooth*-knappen ⌘ i ladeetuiet til du hører «*Bluetooth device list cleared*» (*Bluetooth*-enhetsliste slettet).

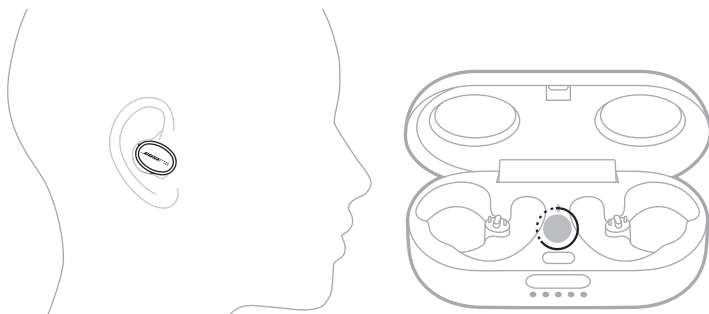

**MERKNAD:** Hvis du ikke har øreproppene på deg, trykker du på og holder inne *Bluetooth*-knappen ⌘ i ladeetuiet i 10 sekunder. Statuslampene på øreproppene pulserer langsomt blått.

2. Slett øreproppene fra *Bluetooth*-listen på mobilenheten.

Alle enheter fjernes, og øreproppene er klare til sammenkobling (se side 14).

## OPPBEVARE ØREPROPPENE

Når du ikke bruker øreproppene, bør du oppbevare dem i ladeetuiet. Lukk ladeetuiet for å bevare batteritid og holde ladeetuiet fritt for smuss.

Når du oppbevarer øreproppene lenge (over fire uker), må du passe på at de oppbevares i romtemperatur og at batterinivået til ladeetuiet er høyere enn 40 % (se side 30).

## RENGJØRE ØREPROPPENE OG LADEETUIET

KOMPONENT	FREM GANGSMÅTE
Øretupper	Fjern tuppene fra øreproppene, og vask dem med et mildt rengjøringsmiddel og vann. <b>MERKNAD:</b> Sørg for å skylle og tørke tuppene grundig før du fester dem på øreproppene.
Dyser for ørepropp	Tørk bare av med en tørr, myk bomullspinne eller tilsvarende. <b>FORSIKTIG:</b> Stikk aldri inn rengjøringsverktøy i åpningen.
Ladekontakter (på ørepropper) og ladepinner (i ladeetui)	Tørk av med en tørr, myk bomullspinne eller tilsvarende for å hindre rust.
Ladeetui	Tørk bare av med en tørr, myk bomullspinne eller tilsvarende.

## RESERVEDELER OG TILBEHØR

Reservedeler og tilbehør kan bestilles fra kundestøtte hos Bose.

Gå til [worldwide.Bose.com/Support/SportEarbuds](https://worldwide.Bose.com/Support/SportEarbuds)

## BEGRENSET GARANTI

Øreproppene er dekket av en begrenset garanti. Detaljert informasjon om den begrensede garantien finnes på vårt nettsted [global.Bose.com/warranty](https://global.Bose.com/warranty).

Du finner instruksjoner på [global.Bose.com/register](https://global.Bose.com/register) om hvordan du registrerer produktet. Hvis du ikke registrerer produktet, påvirker det ikke rettighetene dine i henhold til den begrensede garantien.

## OPPDATERE ØREPROPPENE

Øreproppene og ladeetuiet oppdateres når de er koblet til Bose Music-appen og en oppdatering er tilgjengelig. Følg instruksjonene i appen.

**TIPS:** Du kan også oppdatere øreproppene og ladeetuiet på Bose-nettstedet for oppdatering. Gå til følgende nettsted på datamaskinen: [btu.Bose.com](https://btu.Bose.com). Følg instruksjonene på skjermen.

## WISE DATOKODEN TIL ØREPROPPEN

Fjern øretuppen fra øreproppen (se side 19).

Datokoden befinner seg på venstre øreproppdysse.

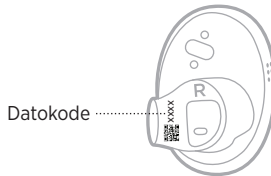

## WISE SERIENUMMERET FOR LADEETUIET

Ta høyre ørepropp ut av ladeetuiet.

Serienummeret for ladeetuiet finnes på venstre side av høyre øreproppbrønn.

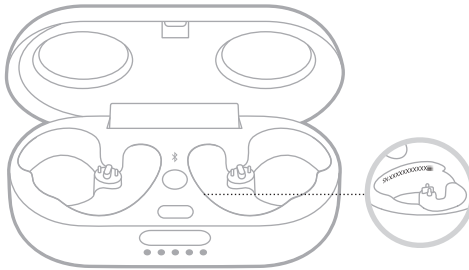

**TIPS:** Serienummeret for ladeetuiet finnes også på etiketten utenpå esken.

## PRØV DETTE FØRST

Prøv disse løsningene først hvis det oppstår problemer med øreproppene:

- Lad batteriet (se side 26).
- Slå på øreproppene (se side 20).
- Kontroller statuslampene for øreproppen og ladeetuiet (se side 29).
- Kontroller at mobilenheten støtter *Bluetooth*-tilkoblinger (se side 31).
- Last ned Bose Music-appen, og kjør tilgjengelige programvareoppdateringer (se side 14).
- Flytt mobilenheten nærmere øreproppene (9 m eller 30 fot) og bort fra eventuelle forstyrrelser eller hindringer.
- Øk volumet på øreproppene, mobilenheten og musikkappen.
- Koble til en annen mobilenhet (se side 14).

## ANDRE LØSNINGER

Hvis du ikke kan løse problemet, kan tabellen nedenfor være til hjelp for å identifisere symptomer og løsninger på vanlige problemer. Kontakt kundestøtte hos Bose hvis du ikke greier å løse problemet.

Gå til [worldwide.Bose.com/contact](http://worldwide.Bose.com/contact)

PROBLEM	LØSNING
<b>Øreproppene slår seg ikke på</b>	<p>Kontroller at øreproppene ikke er i ventemodus. Når du vil vekke øreproppene, setter du høyre ørepropp inn i øret.</p> <p>Plasser begge øreproppene i ladeetuiet. De skal klikke magnetisk på plass. Lukk og åpne etuiet på nytt. Statuslampene på øreproppen viser ladestatusen (se side 29).</p> <p>Hvis øreproppene har vært utsatt for høye eller lave temperaturer, må du vente til de holder romtemperatur.</p>

PROBLEM	LØSNING
<p><b>Øreproppene kobler seg ikke til mobilenheten</b></p>	<p>På enheten:</p> <ul style="list-style-type: none"> <li>• Deaktiver og aktiver <i>Bluetooth</i> på enheten.</li> <li>• Slett øreproppene fra <i>Bluetooth</i>-listen på enheten. Koble til på nytt (se side 14).</li> </ul> <p>Plasser begge øreproppene i ladeetuiet. De skal klikke magnetisk på plass, og statuslampene viser ladestatus (se side 29). Lukk og åpne etuiet på nytt. Koble til på nytt (se side 14).</p> <p>Påse at du bruker høyre ørepropp.</p> <p>Kontroller at høyre ørepropp er innenfor rekkevidde (9 m eller 30 fot) av ladeetuiet og at etuiet er åpent.</p> <p>Nullstill enhetslisten for øreproppene (se side 33). Koble til på nytt (se side 14).</p> <p>Gå til <a href="http://worldwide.Bose.com/Support/SportEarbuds">worldwide.Bose.com/Support/SportEarbuds</a> for å se videoer med fremgangsmåter.</p> <p>Start øreproppene og ladeetuiet på nytt (se side 41).</p>
<p><b>Øreproppene reagerer ikke under konfigurering av appen</b></p>	<p>Påse at du bruker Bose Music-appen til konfigureringen (se side 14).</p> <p>Kontroller at <i>Bluetooth</i>-funksjonen er aktivert på mobilenhetens Innstillinger-meny.</p>
<p><b>Bose Music-appen finner ikke øreproppene</b></p>	<p>Mens du har øreproppene på deg, trykker og holder du <i>Bluetooth</i>-knappen <math>\times</math> i ladeetuiet til du hører «Ready to connect» (Klar til å koble til).</p> <p>Plasser begge øreproppene i ladeetuiet. De skal klikke magnetisk på plass. Lukk og åpne etuiet på nytt. Fjern øreproppene.</p>
<p><b>Bose Music-appen fungerer ikke på mobilenheter</b></p>	<p>Kontroller at mobilenheten kan brukes med Bose Music-appen, og at den oppfyller minimumskravene til systemet. Hvis du vil ha mer informasjon, kan du se appbutikken på mobilenheten.</p> <p>Avinstaller Bose Music-appen fra mobilenheten. Installer appen på nytt (se side 14).</p>
<p><b>Periodisk Bluetooth-tilkobling</b></p>	<p>Nullstill enhetslisten for øreproppene (se side 33). Koble til på nytt (se side 14).</p> <p>Flytt mobilenheten nærmere høyre ørepropp.</p> <p>Start øreproppene og ladeetuiet på nytt (se side 41).</p>

PROBLEM	LØSNING
<b>Ingen lyd</b>	<p>Kontroller at begge øreproppene sitter godt fast i øret og at de ikke er rotert for langt bakover (se side 16).</p> <p>Påse at hodet er i oppreist stilling når du setter inn øreproppene.</p> <p>Trykk på Spill på mobilenheten for å sjekke at lyden spilles av.</p> <p>Spill av lyd fra en annen app eller musikkjeneste.</p> <p>Spill av lyd fra innhold som er lagret direkte på enheten.</p> <p>Start mobilenheten på nytt.</p> <p>Kontroller at øreproppene er innenfor rekkevidde av hverandre.</p> <p>Deaktiver in-ear-deteksjon med Bose Music-appen.</p>
<b>Ingen lyd fra én av øreproppene</b>	<p>Kontroller at begge øreproppene sitter godt fast i øret og at de ikke er rotert for langt bakover (se side 16).</p> <p>Påse at hodet er i oppreist stilling når du setter inn øreproppene.</p> <p>Kontroller at øreproppene er innenfor rekkevidde av hverandre.</p> <p>Plasser begge øreproppene i ladeetuiet. De skal klikke magnetisk på plass, og statuslampene for øreproppene viser ladestatus (se side 29). Fjern øreproppene.</p>
<b>Lyd og video er ikke synkronisert</b>	<p>Lukk og åpne appen eller musikkjenesten på nytt.</p> <p>Spill av lyd fra en annen app eller musikkjeneste.</p> <p>Plasser begge øreproppene i ladeetuiet. De skal klikke magnetisk på plass. Lukk etuiet i 10 sekunder. Åpne etuiet. Fjern øreproppene.</p>
<b>Dårlig lyd kvalitet</b>	<p>Kontroller at begge øreproppene sitter godt fast i øret og at de ikke er rotert for langt bakover (se side 16).</p> <p>Prøv et annen lydspor.</p> <p>Spill av lyd fra en annen app eller musikkjeneste.</p> <p>Fjern eventuelt rusk og voks fra øretuppene og øreproppdysene.</p> <p>Slå av eventuelle lydforbedringsfunksjoner på enheten og musikkappen.</p> <p>Kontroller at øreproppene er koblet til via riktig <i>Bluetooth</i>-profil: Stereo A2DP. Kontroller enhetens meny for <i>Bluetooth</i>-/lydinnstillinger for å sikre at riktig profil er valgt.</p> <p>På enheten:</p> <ul style="list-style-type: none"> <li>• Deaktiver og aktiver <i>Bluetooth</i> på enheten.</li> <li>• Slett øreproppene fra <i>Bluetooth</i>-listen på enheten. Koble til på nytt (se side 14).</li> </ul>

PROBLEM	LØSNING
<b>Mikrofonen registrerer ikke lyd</b>	<p>Kontroller at begge øreproppene sitter godt fast i øret og at de ikke er rotert for langt bakover (se side 16).</p> <p>Kontroller at mikrofonåpningene på høyre ørepropp ikke er blokkerte.</p> <p>Kontroller at mikrofonen ikke er dempet på telefonen.</p> <p>Hvis du er i en telefonsamtale, må du påse at du bruker høyre ørepropp.</p> <p>Prøv en ny telefonsamtale.</p> <p>Prøv en annen kompatibel enhet.</p> <p>På enheten:</p> <ul style="list-style-type: none"> <li>• Deaktiver og aktiver <i>Bluetooth</i>-funksjonen på enheten.</li> <li>• Slett øreproppene fra <i>Bluetooth</i>-listen på enheten. Koble til på nytt (se side 14).</li> </ul>
<b>Øreproppene lades ikke</b>	<p>Kontroller at øreproppene er riktig plassert i ladeetuiet. Etuiet bør være lukket mens øreproppene lades for å spare batteritid (se side 26).</p> <p>Pass på at ikke skitt eller rusk dekker ladekontaktene på øreproppene eller i etuiet.</p> <p>Kontroller at USB-kabelen er rettet riktig inn etter porten på ladeetuiet.</p> <p>Kontroller at begge endene av USB-kabelen er godt festet.</p> <p>Prøv en annen USB-kabel.</p> <p>Prøv en annen veggglader.</p> <p>Hvis øreproppene eller ladeetuiet har vært utsatt for høye eller lave temperaturer, må du vente til de holder romtemperatur. Lad på nytt (se side 26).</p>
<b>Ladeetuiet lades ikke</b>	<p>Kontroller at USB-kabelen er rettet riktig inn etter porten på ladeetuiet.</p> <p>Kontroller at begge endene av USB-kabelen er godt festet.</p> <p>Prøv en annen USB-kabel.</p> <p>Kontroller at ladeetuiet er lukket. Etuiet bør være lukket mens det lades for å spare batteritid (se side 27).</p> <p>Prøv en annen veggglader.</p> <p>Hvis ladeetuiet har vært utsatt for høye eller lave temperaturer, må du vente til det holder romtemperatur. Lad på nytt (se side 27).</p>

PROBLEM	LØSNING
<b>Øretuppene faller av</b>	Fest øretuppene godt til øreproppene (se side 19).
<b>Øreproppene reagerer ikke</b>	<p>Plasser begge øreproppene i ladeetuiet. De skal klikke magnetisk på plass, og statuslampene viser ladestatus. Lukk og åpne etuiet på nytt. Statuslampene på øreproppen viser ladestatusen (se side 29).</p> <p>Start øreproppene og ladeetuiet på nytt (se side 41).</p>
<b>Øreproppene reagerer ikke på berøringskontrollen</b>	<p>Kontroller at du trykker på riktig berøringsflate (se side 22).</p> <p>Kontroller at fingeren har god kontakt med berøringsflaten (se side 22).</p> <p>Variér kraften på trykket for funksjoner med flere trykk.</p> <p>Kontroller at hendene dine er tørre.</p> <p>Hvis håret ditt er vått, må du passe på at det ikke kommer borti berøringsflaten.</p> <p>Hvis du bruker hansker, tar du dem av før du trykker på berøringskontrollflaten.</p> <p>Deaktiver in-ear-deteksjon med Bose Music-appen (se side 24).</p> <p>Hvis øreproppene har vært utsatt for høye eller lave temperaturer, må du vente til de holder romtemperatur.</p> <p>Start øreproppene og ladeetuiet på nytt (se side 41).</p>
<b>Kan ikke justere volumet</b>	<p>Kontroller at volumkontroll er aktivert med Bose Music-appen (se side 22).</p> <p>Kontroller at du sveiper i riktig retning på berøringskontrollflaten (se side 22).</p> <p>Se «Øreproppene reagerer ikke på berøringskontrollen» ovenfor.</p>
<b>Får ikke tilgang til snarvei</b>	Kontroller at du har definert en snarvei med Bose Music-appen (se side 25).
<b>Talemeldingsspråket er ikke riktig</b>	Endre talemeldingsspråk med Bose Music-appen (se side 14). Du finner dette alternativet på Innstillinger-menyen.
<b>Mottar ikke anropsvarslinger</b>	Kontroller at talemeldinger er aktivert med Bose Music-appen (se side 14). Du finner dette alternativet på Innstillinger-menyen.



## STARTE ØREPROPPENE OG LADEETUIET PÅ NYTT

Hvis øreproppene ikke reagerer, kan du starte dem på nytt.

**MERKNAD:** Når du starter øreproppene på nytt, nullstilles enhetslisten for øreproppene. Det nullstiller ikke andre innstillinger.

1. Sett øreproppene i ladeetuiet.
2. Trykk på og hold inne *Bluetooth*-knappen  $\times$  i ladeetuiet i 30 sekunder til statuslampene for øreproppene blinker.

Når omstarten er fullført, lyser statuslampene for øreproppen (se side 29) og ladeetuiet (se side 30).

## Należy przeczytać i zachować wszystkie zalecenia dotyczące bezpieczeństwa, zabezpieczeń i korzystania z tego produktu.

**CE** Firma Bose Corporation niniejszym deklaruje, że ten produkt jest zgodny z podstawowymi wymaganiami i zaleceniami określonymi w dyrektywie 2014/53/UE oraz innych obowiązujących dyrektywach UE. Deklaracja zgodności jest dostępna w następującej witrynie internetowej: [www.Bose.com/compliance](http://www.Bose.com/compliance)

**UK  
CA** Ten produkt jest zgodny ze wszystkimi obowiązującymi wymaganiami dokumentu Electromagnetic Compatibility Regulations 2016 oraz wszelkimi innymi przepisami obowiązującymi w Wielkiej Brytanii. Deklaracja zgodności jest dostępna w następującej witrynie internetowej: [www.Bose.com/compliance](http://www.Bose.com/compliance)

Firma Bose Corporation niniejszym deklaruje, że ten produkt jest zgodny z podstawowymi wymaganiami i zaleceniami określonymi w dokumencie Radio Equipment Regulations 2017 oraz wszelkich innych przepisach obowiązujących w Wielkiej Brytanii. Deklaracja zgodności jest dostępna w następującej witrynie internetowej: [www.Bose.com/compliance](http://www.Bose.com/compliance)

### Ważne zalecenia dotyczące bezpieczeństwa

1. Przeczytaj instrukcje.
2. Zachowaj instrukcje.
3. Uwzględnij wszystkie ostrzeżenia.
4. Postępuj zgodnie z instrukcjami.
5. Nie korzystaj z tego urządzenia w pobliżu wody.
6. Czyść urządzenie wyłącznie suchą ściereczką.
7. Korzystaj wyłącznie z dodatków/akcesoriów zalecanych przez producenta.

### OSTRZEŻENIA/PRZESTROGI

- Aby zapobiec przypadkowemu połknięciu słuchawek dousznych, należy przechowywać je w miejscu niedostępnym dla małych dzieci i zwierząt domowych. Słuchawki douszne zawierają baterię litowo-jonową, która może stwarzać zagrożenie w przypadku połknięcia. W przypadku połknięcia tego elementu należy niezwłocznie skorzystać z pomocy medycznej. Gdy słuchawki douszne nie są używane, należy przechowywać je w futerałach z ładowarką (pokrywa powinna być zamknięta) w miejscu niedostępnym dla dzieci i zwierząt domowych.
- NIE wolno pozwalać dzieciom na korzystanie ze słuchawek dousznych.
- NIE wolno korzystać ze słuchawek dousznych przy wysokim poziomie głośności przez dłuższy czas.
  - Aby zapobiec uszkodzeniu słuchu, ze słuchawek dousznych należy korzystać przy komfortowym, średnim poziomie głośności.
  - Przed umieszczeniem słuchawek w uszach należy zmniejszyć głośność, a następnie stopniowo zwiększać ją do poziomu umożliwiającego komfortowe słuchanie.
- Podczas korzystania z tego produktu należy zawsze przestrzegać między innymi następujących podstawowych zaleceń dotyczących bezpieczeństwa:
  - Należy przeczytać wszystkie instrukcje przed rozpoczęciem korzystania z futerału z ładowarką.
  - Aby ograniczyć ryzyko zranienia, należy zapewnić ścisły nadzór podczas korzystania z futerału z ładowarką w pobliżu dzieci.
  - Należy chronić futerał z ładowarką przed deszczem, śniegiem, wodą i innymi cieczami.
  - Użycie zasilacza lub ładowarki, która nie jest zalecana ani sprzedawana przez producenta urządzenia, może spowodować pożar lub zranienie.
  - Nie wolno korzystać z futerału z ładowarką w sposób powodujący przekroczenie mocy znamionowej ładowarki. Przekroczenie znamionowej mocy wyjściowej może spowodować pożar lub zranienie.
  - Nie wolno używać futerału z ładowarką, jeżeli został uszkodzony lub zmodyfikowany. Uszkodzone lub zmodyfikowane baterie mogą działać w sposób nieprzewidywalny, dlatego mogą spowodować pożar, wybuch lub zranienie.
  - Nie wolno demontować futerału z ładowarką. Prace serwisowe muszą być wykonywane przez wykwalifikowany personel serwisowy. Nieprawidłowy ponowny montaż może spowodować pożar lub zranienie.
  - Nie wolno otwierać lub zginać futerału z ładowarką ani narażać go na działanie ognia lub wysokich temperatur. Narażenie na działanie ognia lub temperatur powyżej 100°C może spowodować wybuch.
  - Czynności serwisowe muszą być wykonywane przez wykwalifikowanego serwisanta wyłącznie z użyciem identycznych części zamiennych. Zagwarantuje to bezpieczne korzystanie z produktu.

- Należy zachować ostrożność i przestrzegać obowiązujących przepisów dotyczących korzystania z telefonów komórkowych i słuchawek, jeżeli słuchawki douszne będą używane do prowadzenia rozmów telefonicznych podczas prowadzenia pojazdów. W niektórych jurysdykcjach obowiązują ograniczenia dotyczące korzystania z takich produktów podczas prowadzenia pojazdów (na przykład konieczność korzystania tylko z jednej słuchawki). NIE wolno używać słuchawek dousznych do żadnych innych celów podczas prowadzenia pojazdów.
- Należy zapewnić bezpieczeństwo własne i osób postronnych w przypadku korzystania ze słuchawek dousznych podczas wykonywania czynności wymagających uwagi, takich jak jazda na rowerze lub poruszanie się w miejscach o dużym natężeniu ruchu, w pobliżu placów budowy, torów kolejowych itp. Aby mieć pewność, że dźwięki otoczenia, takie jak alarmy i sygnały ostrzegawcze, będą słyszalne, należy wyjąć słuchawki douszne z uszu lub dostosować poziom głośności.
- NIE wolno korzystać ze słuchawek, jeżeli emitują one głośny, nietypowy dźwięk. W takim wypadku należy wyłączyć słuchawki i skontaktować się z Działem Obsługi Klientów firmy Bose.
- Słuchawek dousznych NIE wolno zanurzać w cieczach, narażać na działanie wody przez dłuższy czas ani używać podczas uprawiania sportów wodnych, takich jak pływanie, narciarstwo wodne lub surfing.
- W przypadku odczucia wzrostu temperatury lub braku dźwięku należy natychmiast wyjąć słuchawki z uszu.



Produkt zawiera małe części, które mogą spowodować zadławienie. Nie jest on odpowiedni dla dzieci w wieku poniżej trzech lat.



Produkt zawiera elementy magnetyczne. Aby uzyskać informacje dotyczące wpływu tych elementów na funkcjonowanie implantów medycznych, należy skontaktować się z lekarzem.



Te słuchawki douszne zaklasyfikowano jako PRODUKT LASEROWY KLASY 1 zgodnie z normą EN/IEC 60825-1:2014.

- NIE wolno modyfikować produktu bez zezwolenia.
- NIE wolno używać słuchawek dousznych bez zamocowanych końcówek, dostarczonych razem ze słuchawkami.
- Produktu należy używać wyłącznie z zasilaczem atestowanym przez odpowiednią instytucję, zgodnym z lokalnymi przepisami (np. UL, CSA, VDE, CCC).
- Baterie dostarczone z tym produktem mogą spowodować pożar lub oparzenie chemiczne, jeżeli są użytkowane nieprawidłowo.
- Należy chronić produkty z bateriami przed zbyt wysokimi temperaturami (np. nie wolno przechowywać ich w miejscu narażonym na bezpośrednie światło słoneczne, ogień itp.).
- Przed rozpoczęciem ładowania należy zetrzeć pot ze słuchawek dousznych i futerału z ładowarką.
- Stopień ochrony IPX4 nie dotyczy warunków stałego oddziaływania czynników, a ponadto poziom ochrony może zmniejszać się na skutek naturalnego zużycia sprzętu.
- Aby zapobiec narażeniu na szkodliwe promieniowanie pochodzące z wewnętrznego podzespołu laserowego, należy używać urządzenia zgodnie z zaleceniami. Prace związane z regulacją lub naprawą słuchawek dousznych powinny być wykonywane wyłącznie przez wykwalifikowany personel serwisowy.
- Ten produkt jest zgodny z punktami 1040.10 i 1040.11 sekcji 21 przepisów CFR z wyjątkiem zgodności z normą IEC 60825-1 Ed. 3, opisaną w powiadomieniu Laser Notice 56 z 8 maja 2019 roku.

**UWAGA:** Urządzenie zostało przetestowane i uznane za zgodne z wymaganiami dotyczącymi urządzeń cyfrowych klasy B, określonymi w części 15 przepisów komisji FCC. Te limity określono w celu zapewnienia uzasadnionej ochrony przed zakłóceniami w instalacjach budynków mieszkalnych. Urządzenie wytwarza i wykorzystuje energię promieniowania o częstotliwości radiowej i może powodować zakłócenia komunikacji radiowej, jeżeli nie jest zainstalowane i użytkowane zgodnie z zaleceniami producenta. Nie można zagwarantować, że działanie niektórych instalacji nie będzie zakłócać. Jeżeli urządzenie zakłóca odbiór radiowy lub telewizyjny, co można sprawdzić poprzez jego wyłączenie i ponowne włączenie, zakłócenia tego typu można eliminować, korzystając z następujących metod:

- Zmiana ustawienia lub lokalizacji anteny odbiorczej.
- Zwiększenie odległości pomiędzy urządzeniem a odbiornikiem.
- Podłączenie urządzenia do gniazda sieci elektrycznej w innym obwodzie niż ten, do którego podłączony jest odbiornik.
- Skonsultowanie się z dystrybutorem lub doświadczonym technikiem radiowo-telewizyjnym w celu uzyskania pomocy technicznej.

Modyfikacja urządzenia, które nie zostały wyraźnie zatwierdzone przez firmę Bose Corporation, mogą spowodować anulowanie prawa użytkownika do korzystania z urządzenia.

To urządzenie jest zgodne z częścią 15 przepisów komisji FCC i standardami RSS organizacji ISED Canada dotyczącymi licencji. Zezwolenie na użytkowanie urządzenia jest uzależnione od spełnienia następujących dwóch warunków:

(1) urządzenie nie może powodować szkodliwych zakłóceń i (2) musi być odporne na zakłócenia zewnętrzne, łącznie z zakłóceniami powodującymi nieprawidłowe funkcjonowanie.

To urządzenie jest zgodne z dopuszczalnymi wartościami granicznymi narażenia na promieniowanie, określonymi dla populacji ogólnej przez komisję FCC i organizację ISED Canada. Ten nadajnik nie powinien znajdować się w pobliżu innej anteny ani nadajnika i nie powinien działać w połączeniu z takimi urządzeniami.

FCC ID: A94427929 / FCC ID: A94BL2R / FCC ID: A94BL2L

IC: 3232A-427929 / IC: 3232A-BL2R / IC: 3232A-BL2L

Model futerała: 427929

Model prawej słuchawki dousznej: BL2R

Model lewej słuchawki dousznej: BL2L



007-AH0181 (L)

007-AH0182 (R)

007-AH0183 (FUTERAŁ)

### CAN ICES-3(B)/NMB-3(B)

#### Europa:

Zakres częstotliwości roboczej urządzenia 2400–2483,5 MHz.

Maksymalna moc nadawcza poniżej 20 dBm EIRP.

Maksymalna moc nadawcza jest niższa niż limity ustawowe, dlatego test SAR nie jest konieczny i można uzyskać zwolnienie zgodnie z obowiązującymi przepisami.



Ten symbol oznacza, że produktu nie wolno utylizować razem z odpadami komunalnymi. Produkt należy dostarczyć do odpowiedniego miejsca zbiórki w celu recyklingu. Prawidłowa utylizacja i recykling ułatwiają ochronę zasobów naturalnych, ludzkiego zdrowia i środowiska naturalnego. Aby uzyskać więcej informacji dotyczących utylizacji i recyklingu tego produktu, należy skontaktować się z samorządem lokalnym, zakładem utylizacji odpadów lub sklepem, w którym produkt został zakupiony.

## Rozporządzenie dotyczące urządzeń radiowych małej mocy

### Artykuł XII

Zgodnie z rozporządzeniem dotyczącym urządzeń radiowych małej mocy bez zgody udzielonej przez komisję NCC żadna firma, przedsiębiorstwo ani użytkownik nie ma prawa zmieniać częstotliwości, zwiększać mocy nadawczej ani modyfikować oryginalnych parametrów oraz sposobu działania zatwierdzonych urządzeń radiowych małej mocy.

### Artykuł XIV

Urządzenia radiowe małej mocy nie powinny wpływać na bezpieczeństwo lotnicze ani zakłócać komunikacji służbowej. W przypadku stwierdzenia zakłóceń użytkownik ma obowiązek natychmiast zaprzestać użytkowania urządzenia do momentu ustąpienia zakłóceń. Komunikacja służbowa oznacza komunikację radiową prowadzoną zgodnie z ustawą Prawo telekomunikacyjne.

Urządzenia radiowe małej mocy ulegają zakłóceniom pochodzącym z komunikacji służbowej lub urządzeń promieniujących w radiowym pasmie ISM.

**NIE wolno** samodzielnie wyjmować akumulatorowej baterii litowo-jonowej z tego urządzenia. W celu wyjęcia tego elementu należy skontaktować się z lokalnym sprzedawcą produktów firmy Bose lub z wykwalifikowanym technikiem.



廢電器請回收

**Zużyte baterie należy prawidłowo utylizować zgodnie z lokalnymi przepisami.** Nie spalają.



Li-ion

### Tabela substancji szkodliwych (ograniczenia obowiązujące w Chinach)

Nazwy i zawartość toksycznych lub szkodliwych substancji albo pierwiastków						
Nazwa części	Toksyczne lub szkodliwe substancje albo pierwiastki					
	Ołów (Pb)	Rtęć (Hg)	Kadm (Cd)	Sześciowartościowy chrom (Cr(VI))	Polibromowany bifenyl (PBB)	Polibromowany difenyleter (PBDE)
Obwody drukowane (PCB)	X	0	0	0	0	0
Części metalowe	X	0	0	0	0	0
Części plastikowe	0	0	0	0	0	0
Głośniki	X	0	0	0	0	0
Przewody	X	0	0	0	0	0
Tę tabelę przygotowano zgodnie z wymaganiami normy SJ/T 11364. O: Oznacza, że zawartość danej substancji toksycznej lub szkodliwej we wszystkich materiałach jednorodnych, użytych w tej części, nie przekracza limitu określonego w normie GB/T 26572. X: Oznacza, że dana substancja toksyczna lub szkodliwa, zawarta w co najmniej jednym z jednorodnych materiałów użytych w tej części, przekracza limit określony w normie GB/T 26572.						

### Tabela substancji szkodliwych (ograniczenia obowiązujące na Tajwanie)

Nazwa wyposażenia: futerał z ładowarką, oznaczenie typu: 427929						
Nazwa części	Substancje objęte ograniczeniami wraz z symbolami chemicznymi					
	Ołów (Pb)	Rtęć (Hg)	Kadm (Cd)	Sześciowartościowy chrom (Cr+6)	Polibromowane bifenyle (PBB)	Polibromowane difenyletery (PBDE)
Obwody drukowane (PCB)	—	o	o	o	o	o
Części metalowe	—	o	o	o	o	o
Części plastikowe	o	o	o	o	o	o
Głośniki	—	o	o	o	o	o
Przewody	—	o	o	o	o	o
<b>Uwaga 1:</b> Symbol „o” oznacza, że zawartość procentowa substancji objętej ograniczeniem nie przekracza wartości referencyjnej. <b>Uwaga 2:</b> Symbol „—” oznacza, że do substancji objętej ograniczeniem zastosowanie ma wyłączenie.						

**Data produkcji:** Ósma cyfra numeru seryjnego oznacza rok produkcji, np. cyfra „1” oznacza rok 2011 lub 2021.

**Miejsce produkcji:** Siódma cyfra numeru seryjnego oznacza miejsce produkcji.

**Importer — Chiny:** Bose Electronics (Shanghai) Company Limited, Part C, Plant 9, No. 353 North Riving Road, China (Shanghai) Pilot Free Trade Zone

**Importer — UE:** Bose Products B.V., Gorslaan 60, 1441 RG Purmerend, The Netherlands

**Importer — Tajwan:** Bose Taiwan Branch, 9F-A1, No. 10, Section 3, Minsheng East Road, Taipei City 104, Taiwan  
Numer telefonu: +886-2-2514 7676

**Importer — Meksyk:** Bose de México, S. de R.L. de C.V., Paseo de las Palmas 405-204, Lomas de Chapultepec, 11000 México, D.F. Numer telefonu: +5255 (5202) 3545

**Importer — Wielka Brytania:** Bose Limited, Bose House, Quayside Chatham Maritime, Chatham, Kent, ME4 4QZ, United Kingdom

**Zasilanie:** 5 V $\pm$  / 0,8 A

Identyfikatory CMIIT znajdują się na futerale z ładowarką.

### Prosimy o wpisanie i zachowanie poniższych informacji

Kod daty znajduje się na zakończeniu słuchawki dousznej. Numer seryjny futerału z ładowarką znajduje się w zagłębieniu na słuchawkę douszną w futerale. Numery seryjne znajdują się na dolnym panelu futerału z ładowarką.

Numer seryjny: \_\_\_\_\_

Numer modelu: \_\_\_\_\_

Należy zachować dowód zakupu razem z podręcznikiem użytkownika. Warto teraz zarejestrować zakupiony produkt firmy Bose. Można to zrobić w łatwy sposób w witrynie internetowej [global.Bose.com/register](http://global.Bose.com/register).

### Informacje dotyczące zabezpieczeń



Ten produkt może automatycznie otrzymywać aktualizacje zabezpieczeń od firmy Bose. Aby automatycznie otrzymywać aktualizacje zabezpieczeń, należy przeprowadzić proces konfiguracji produktu w aplikacji Bose Music i ustanowić połączenie produktu z Internetem. **Jeżeli ten proces konfiguracji nie zostanie przeprowadzony, użytkownik będzie zobowiązany do samodzielnego instalowania aktualizacji zabezpieczeń udostępnianych przez firmę Bose.**

Apple, logo Apple, iPad, iPhone oraz iPod są znakami towarowymi firmy Apple Inc. zarejestrowanymi w Stanach Zjednoczonych i w innych krajach. Znak towarowy „iPhone” jest używany w Japonii na podstawie licencji firmy Aiphone K.K. App Store jest znakiem usługowym firmy Apple Inc.

Znak „Made for Apple” oznacza, że dane akcesorium zostało zaprojektowane pod kątem współpracy z urządzeniami Apple, które są na nim wyszczególnione, i poddane procesowi certyfikacji potwierdzającemu spełnienie standardów jakości firmy Apple. Firma Apple nie ponosi odpowiedzialności za działanie tego urządzenia ani jego zgodność z przepisami lub normami bezpieczeństwa.

Znak słowny i logo *Bluetooth*<sup>®</sup> są zastrzeżonymi znakami towarowymi firmy Bluetooth SIG, Inc., używanymi przez firmę Bose Corporation na podstawie licencji.

Google i Google Play są znakami towarowymi firmy Google LLC.

Bose, Bose Music i Bose Sport Earbuds są znakami towarowymi firmy Bose Corporation.

Siedziba główna firmy Bose Corporation: 1-877-230-5639

©2021 Bose Corporation. Żadnej części tej publikacji nie wolno powielać, modyfikować, rozpowszechniać ani wykorzystywać w inny sposób bez uprzedniego uzyskania pisemnego zezwolenia.

The following license disclosures apply to certain third-party software packages used as components in the product.

Package: FreeRTOS

Copyright © Amazon Web Services, Inc. or its affiliates. All rights reserved.

The FreeRTOS package is subject to the license terms reprinted below:

#### **MIT License**

Permission is hereby granted, free of charge, to any person obtaining a copy of this software and associated documentation files (the "Software"), to deal in the Software without restriction, including without limitation the rights to use, copy, modify, merge, publish, distribute, sublicense, and/or sell copies of the Software, and to permit persons to whom the Software is furnished to do so, subject to the following conditions:

The above copyright notice and this permission notice shall be included in all copies or substantial portions of the Software.

THE SOFTWARE IS PROVIDED "AS IS", WITHOUT WARRANTY OF ANY KIND, EXPRESS OR IMPLIED, INCLUDING BUT NOT LIMITED TO THE WARRANTIES OF MERCHANTABILITY, FITNESS FOR A PARTICULAR PURPOSE AND NONINFRINGEMENT. IN NO EVENT SHALL THE AUTHORS OR COPYRIGHT HOLDERS BE LIABLE FOR ANY CLAIM, DAMAGES OR OTHER LIABILITY, WHETHER IN AN ACTION OF CONTRACT, TORT OR OTHERWISE, ARISING FROM, OUT OF OR IN CONNECTION WITH THE SOFTWARE OR THE USE OR OTHER DEALINGS IN THE SOFTWARE.

Package: Nanopb

Copyright © 2011 Petteri Aimonen <jpa at nanopb.mail.kapsi.fi>.

The Nanopb package is subject to the license terms reprinted below:

#### **Zlib License**

© 2011 Petteri Aimonen <jpa at nanopb.mail.kapsi.fi>

This software is provided 'as-is', without any express or implied warranty. In no event will the authors be held liable for any damages arising from the use of this software.

Permission is granted to anyone to use this software for any purpose, including commercial applications, and to alter it and redistribute it freely, subject to the following restrictions:

1. The origin of this software must not be misrepresented; you must not claim that you wrote the original software. If you use this software in a product, an acknowledgment in the product documentation would be appreciated but is not required.
2. Altered source versions must be plainly marked as such, and must not be misrepresented as being the original software.
3. This notice may not be removed or altered from any source distribution.

Package: Mbed TLS 2.16.1

© ARM Limited. All rights reserved.

The Mbed TLS package is subject to the license terms reprinted below:

#### **Apache License**

Version 2.0, January 2004

<http://www.apache.org/licenses/>

TERMS AND CONDITIONS FOR USE, REPRODUCTION, AND DISTRIBUTION

1. Definitions.
 

"License" shall mean the terms and conditions for use, reproduction, and distribution as defined by Sections 1 through 9 of this document.

"Licensor" shall mean the copyright owner or entity authorized by the copyright owner that is granting the License.

“Legal Entity” shall mean the union of the acting entity and all other entities that control, are controlled by, or are under common control with that entity. For the purposes of this definition, “control” means (i) the power, direct or indirect, to cause the direction or management of such entity, whether by contract or otherwise, or (ii) ownership of fifty percent (50%) or more of the outstanding shares, or (iii) beneficial ownership of such entity.

“You” (or “Your”) shall mean an individual or Legal Entity exercising permissions granted by this License.

“Source” form shall mean the preferred form for making modifications, including but not limited to software source code, documentation source, and configuration files.

“Object” form shall mean any form resulting from mechanical transformation or translation of a Source form, including but not limited to compiled object code, generated documentation, and conversions to other media types.

“Work” shall mean the work of authorship, whether in Source or Object form, made available under the License, as indicated by a copyright notice that is included in or attached to the work (an example is provided in the Appendix below).

“Derivative Works” shall mean any work, whether in Source or Object form, that is based on (or derived from) the Work and for which the editorial revisions, annotations, elaborations, or other modifications represent, as a whole, an original work of authorship. For the purposes of this License, Derivative Works shall not include works that remain separable from, or merely link (or bind by name) to the interfaces of, the Work and Derivative Works thereof.

“Contribution” shall mean any work of authorship, including the original version of the Work and any modifications or additions to that Work or Derivative Works thereof, that is intentionally submitted to Licensor for inclusion in the Work by the copyright owner or by an individual or Legal Entity authorized to submit on behalf of the copyright owner. For the purposes of this definition, “submitted” means any form of electronic, verbal, or written communication sent to the Licensor or its representatives, including but not limited to communication on electronic mailing lists, source code control systems, and issue tracking systems that are managed by, or on behalf of, the Licensor for the purpose of discussing and improving the Work, but excluding communication that is conspicuously marked or otherwise designated in writing by the copyright owner as “Not a Contribution.”

“Contributor” shall mean Licensor and any individual or Legal Entity on behalf of whom a Contribution has been received by Licensor and subsequently incorporated within the Work.

2. Grant of Copyright License. Subject to the terms and conditions of this License, each Contributor hereby grants to You a perpetual, worldwide, non-exclusive, no-charge, royalty-free, irrevocable copyright license to reproduce, prepare Derivative Works of, publicly display, publicly perform, sublicense, and distribute the Work and such Derivative Works in Source or Object form.
3. Grant of Patent License. Subject to the terms and conditions of this License, each Contributor hereby grants to You a perpetual, worldwide, non-exclusive, no-charge, royalty-free, irrevocable (except as stated in this section) patent license to make, have made, use, offer to sell, sell, import, and otherwise transfer the Work, where such license applies only to those patent claims licensable by such Contributor that are necessarily infringed by their Contribution(s) alone or by combination of their Contribution(s) with the Work to which such Contribution(s) was submitted. If You institute patent litigation against any entity (including a cross-claim or counterclaim in a lawsuit) alleging that the Work or a Contribution incorporated within the Work constitutes direct or contributory patent infringement, then any patent licenses granted to You under this License for that Work shall terminate as of the date such litigation is filed.
4. Redistribution. You may reproduce and distribute copies of the Work or Derivative Works thereof in any medium, with or without modifications, and in Source or Object form, provided that You meet the following conditions:
  - a. You must give any other recipients of the Work or Derivative Works a copy of this License; and
  - b. You must cause any modified files to carry prominent notices stating that You changed the files; and
  - c. You must retain, in the Source form of any Derivative Works that You distribute, all copyright, patent, trademark, and attribution notices from the Source form of the Work, excluding those notices that do not pertain to any part of the Derivative Works; and



d. If the Work includes a “NOTICE” text file as part of its distribution, then any Derivative Works that You distribute must include a readable copy of the attribution notices contained within such NOTICE file, excluding those notices that do not pertain to any part of the Derivative Works, in at least one of the following places: within a NOTICE text file distributed as part of the Derivative Works; within the Source form or documentation, if provided along with the Derivative Works; or, within a display generated by the Derivative Works, if and wherever such third-party notices normally appear. The contents of the NOTICE file are for informational purposes only and do not modify the License. You may add Your own attribution notices within Derivative Works that You distribute, alongside or as an addendum to the NOTICE text from the Work, provided that such additional attribution notices cannot be construed as modifying the License.

You may add Your own copyright statement to Your modifications and may provide additional or different license terms and conditions for use, reproduction, or distribution of Your modifications, or for any such Derivative Works as a whole, provided Your use, reproduction, and distribution of the Work otherwise complies with the conditions stated in this License.

5. Submission of Contributions. Unless You explicitly state otherwise, any Contribution intentionally submitted for inclusion in the Work by You to the Licensor shall be under the terms and conditions of this License, without any additional terms or conditions. Notwithstanding the above, nothing herein shall supersede or modify the terms of any separate license agreement you may have executed with Licensor regarding such Contributions.
6. Trademarks. This License does not grant permission to use the trade names, trademarks, service marks, or product names of the Licensor, except as required for reasonable and customary use in describing the origin of the Work and reproducing the content of the NOTICE file.
7. Disclaimer of Warranty. Unless required by applicable law or agreed to in writing, Licensor provides the Work (and each Contributor provides its Contributions) on an “AS IS” BASIS, WITHOUT WARRANTIES OR CONDITIONS OF ANY KIND, either express or implied, including, without limitation, any warranties or conditions of TITLE, NON-INFRINGEMENT, MERCHANTABILITY, or FITNESS FOR A PARTICULAR PURPOSE. You are solely responsible for determining the appropriateness of using or redistributing the Work and assume any risks associated with Your exercise of permissions under this License.
8. Limitation of Liability. In no event and under no legal theory, whether in tort (including negligence), contract, or otherwise, unless required by applicable law (such as deliberate and grossly negligent acts) or agreed to in writing, shall any Contributor be liable to You for damages, including any direct, indirect, special, incidental, or consequential damages of any character arising as a result of this License or out of the use or inability to use the Work (including but not limited to damages for loss of goodwill, work stoppage, computer failure or malfunction, or any and all other commercial damages or losses), even if such Contributor has been advised of the possibility of such damages.
9. Accepting Warranty or Additional Liability. While redistributing the Work or Derivative Works thereof, You may choose to offer, and charge a fee for, acceptance of support, warranty, indemnity, or other liability obligations and/or rights consistent with this License. However, in accepting such obligations, You may act only on Your own behalf and on Your sole responsibility, not on behalf of any other Contributor, and only if You agree to indemnify, defend, and hold each Contributor harmless for any liability incurred by, or claims asserted against, such Contributor by reason of your accepting any such warranty or additional liability.

#### END OF TERMS AND CONDITIONS

©2020 Bose Corporation

Licensed under the Apache License, Version 2.0 (the “License”); you may not use this file except in compliance with the License.

You may obtain a copy of the License at: <http://www.apache.org/licenses/LICENSE-2.0>

Unless required by applicable law or agreed to in writing, software distributed under the License is distributed on an “AS IS” BASIS, WITHOUT WARRANTIES OR CONDITIONS OF ANY KIND, either express or implied.

See the License for the specific language governing permissions and limitations under the License.

**ZAWARTOŚĆ PAKIETU Z PRODUKTEM**

Zawartość pakietu z produktem.....	13
------------------------------------	----

**KONFIGURACJA APLIKACJI BOSE MUSIC**

Pobieranie aplikacji Bose Music .....	14
Dodawanie słuchawek do istniejącego konta.....	14

**ODPORNOŚĆ NA DZIAŁANIE POTU I NIEKORZYSTNYCH WARUNKÓW POGODOWYCH.....**

15

**KORZYSTANIE Z PRODUKTU**

Wkładanie słuchawek do uszu .....	16
Sprawdzanie dopasowania .....	17
Wybór innego rozmiaru końcówek.....	18
Wymiana końcówek.....	19

**ZASILANIE**

Włączanie zasilania.....	20
Wyłączanie zasilania.....	21
Tryb gotowości .....	21

**STEROWANIE DOTYKOWE**

Panel dotykowy .....	22
Odtwarzanie multimediów i regulacja głośności .....	22
Połączenia telefoniczne .....	23
Powiadomienia o połączeniach .....	23
Polecenia głosowe urządzenia przenośnego.....	23

**DETEKCJA SŁUCHAWEK DOUSZNYCH**

Automatycznie rozpoczynanie/wstrzymywanie odtwarzania .....	24
Automatycznie odbieranie połączeń .....	24

**DOSTOSOWYWANIE STEROWANIA DOTYKOWEGO**

Skrót.....	25
Konfigurowanie skrótu.....	25
Korzystanie ze skrótu.....	25
Usuwanie lub zmiana skrótu.....	25

**BATERIA**

Ładowanie baterii słuchawek dousznych.....	26
Ładowanie baterii futerału .....	27
Sprawdzanie poziomu naładowania baterii słuchawek dousznych.....	27
Podczas korzystania ze słuchawek dousznych.....	27
Podczas ładowania słuchawek dousznych.....	27
Sprawdzanie poziomu naładowania baterii futerału .....	28
Czas ładowania.....	28

**STAN SŁUCHAWEK DOUSZNYCH I FUTERAŁU Z ŁADOWARKĄ**

Wskaźniki stanu słuchawek dousznych .....	29
Stan <i>Bluetooth</i> <sup>®</sup> .....	29
Stan baterii .....	29
Wskaźnik stanu futerału z ładowarką .....	30
Stan baterii .....	30
Stan aktualizacji i błędy .....	30

**POŁĄCZENIA BLUETOOTH**

Łączenie przy użyciu menu <i>Bluetooth</i> urządzenia przenośnego.....	31
Rozłączanie urządzenia przenośnego.....	32
Ponowne łączenie z urządzeniem przenośnym.....	32
Czyszczenie listy urządzeń słuchawek.....	33

**KONSERWACJA**

Przechowywanie słuchawek dousznych.....	34
Czyszczenie słuchawek dousznych i futerału z ładowarką.....	34
Części zamienne i akcesoria.....	34
Ograniczona gwarancja.....	34
Aktualizacja słuchawek dousznych .....	35
Kod daty słuchawek dousznych .....	35
Numer seryjny futerału z ładowarką.....	35

**ROZWIĄZYWANIE PROBLEMÓW**

Podstawowe rozwiązania .....	36
Inne rozwiązania.....	36
Ponowne uruchamianie słuchawek dousznych i futerału z ładowarką .....	41

## ZAWARTOŚĆ PAKIETU Z PRODUKTEM

Sprawdź, czy w pakiecie znajdują się poniższe elementy:



Bose Sport Earbuds



Futurał z ładowarką



Przewód USB-C / USB-A



Końcówki (rozmiary 1 i 3)

**UWAGA:** Końcówki o rozmiarze 2 są przymocowane do słuchawek dousznych. Aby uzyskać informacje dotyczące identyfikacji rozmiarów końcówek, zobacz str. 18.

**UWAGA:** Nie wolno korzystać z produktu, jeżeli jakkolwiek jego część jest uszkodzona. W takiej sytuacji należy powiadomić autoryzowanego dystrybutora produktów firmy Bose lub Dział Obsługi Klientów tej firmy.

Skorzystaj z witryny internetowej  
[worldwide.Bose.com/Support/SportEarbuds](https://worldwide.Bose.com/Support/SportEarbuds).

Aplikacja Bose Music pozwala skonfigurować słuchawki douszne i sterować nimi przy użyciu urządzenia przenośnego, takiego jak smartfon lub tablet.

Korzystając z aplikacji, można zarządzać połączeniami *Bluetooth* i ustawieniami słuchawek dousznych, wybrać język komunikatów głosowych i uzyskać dostęp do nowych funkcji.

**UWAGA:** W przypadku konta Bose, które zostało już utworzone dla innego produktu firmy Bose, zobacz „Dodawanie słuchawek do istniejącego konta”.

## POBIERANIE APLIKACJI BOSE MUSIC

1. Pobierz aplikację Bose Music przy użyciu urządzenia przenośnego.

**UWAGA:** Użytkownicy w Chinach kontynentalnych powinni pobrać aplikację Bose音乐.

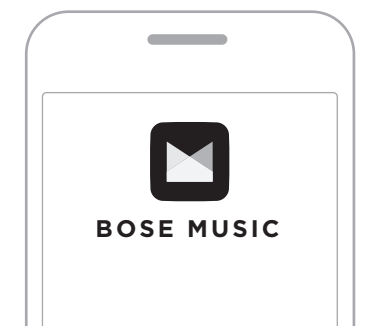

2. Postępuj zgodnie z instrukcjami wyświetlanymi w aplikacji.

## DODAWANIE SŁUCHAWEK DO ISTNIEJĄCEGO KONTA

W aplikacji Bose Music na ekranie Moje Bose dodaj swoje słuchawki Bose Sport Earbuds.

Słuchawki douszne zapewniają stopień IPX4 ochrony przed wodą. Są one odporne na działanie potu i niekorzystnych warunków pogodowych, jednak nie wolno ich zanurzać w wodzie.

### PRZESTROGI:

- NIE wolno korzystać ze słuchawek dousznych podczas pływania ani pod prysznicem.
- NIE wolno zanurzać słuchawek dousznych w wodzie.

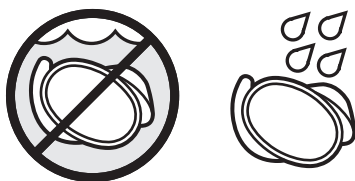

### UWAGI:

- Aby zapobiec rdzewieniu, należy regularnie czyścić styki do ładowania baterii w słuchawkach dousznych suchym, miękkim, bawełnianym wacikiem lub podobnym materiałem.
- Stopień ochrony IPX4 nie dotyczy warunków stałego oddziaływania czynników, a ponadto poziom ochrony może zmniejszać się na skutek naturalnego zużycia sprzętu.

## WKŁADANIE SŁUCHAWEK DO USZU

1. Włóż słuchawkę do ucha, tak aby jej końcówka była delikatnie oparta na wlocie kanału usznego.

**UWAGA:** Każda końcówka jest oznaczona literą **L** (lewa) lub **R** (prawa).

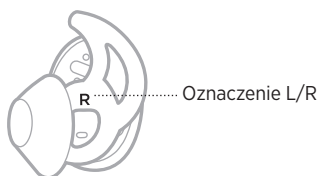

2. Nieznacznie obróć słuchawkę douszną przeciwnie do kierunku ruchu wskazówek zegara, tak aby końcówka szczelnie przylegała do kanału usznego, nie powodując dyskomfortu.

**UWAGA:** Nadmierne obrócenie słuchawki dousznej do tyłu (lub do przodu) może niekorzystnie wpłynąć na jakość dźwięku i funkcjonowanie mikrofonu.

3. Ułóż wypustkę końcówki pod wypukłością ucha.

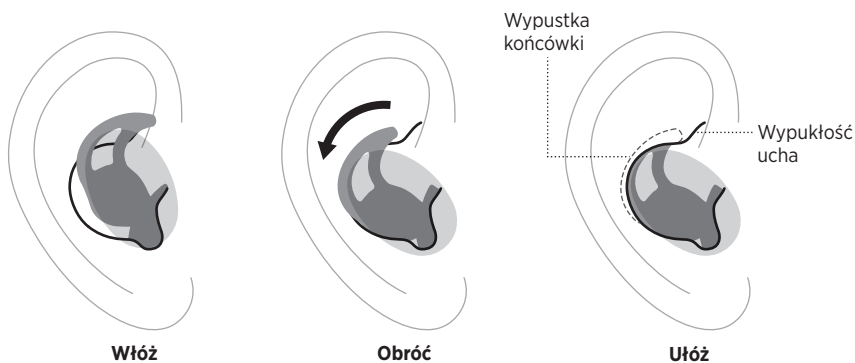



4. Sprawdź dopasowanie (zob. str. 17).
5. Powtórz kroki 1-4, aby włożyć do ucha drugą słuchawkę.



## SPRAWDZANIE DOPASOWANIA

Korzystając z lustra, upewnij się, że słuchawka douszna została obrócona przeciwnie do kierunku ruchu wskazówek zegara, wypustka końcówki jest prawidłowo ułożona, a rozmiar końcówki jest dopasowany do każdego ucha.

### DOPASOWANE KONTROLA

<p><b>Odpowiednie</b></p>		<p>Gdy rozmiar końcówki jest odpowiedni:</p> <ul style="list-style-type: none"> <li>• Końcówka jest delikatnie oparta na wlocie kanału usznego i szczelnie przylega do niego, nie powodując dyskomfortu. Hałasy w tle powinny być przytłumione.</li> <li>• Wypustka końcówki nie wystaje z ucha i nie jest zgnieciona pod wypukłością ucha.</li> </ul>
<p><b>Zbyt duże</b></p>		<p>Gdy rozmiar końcówki jest zbyt duży:</p> <ul style="list-style-type: none"> <li>• Końcówka jest zgnieciona w kanale usznym.</li> <li>• Wypustka końcówki wystaje z ucha i jest zgnieciona pod wypukłością ucha.</li> </ul>
<p><b>Zbyt małe</b></p>		<p>Gdy rozmiar końcówki jest zbyt mały:</p> <ul style="list-style-type: none"> <li>• Końcówka jest wsunięta do kanału usznego, jest zbyt luźno ułożona w uchu lub wypada z ucha przy poruszaniu głową.</li> <li>• Wypustka końcówki nie sięga do wypukłości ucha.</li> </ul>

## WYBÓR INNEGO ROZMIARU KOŃCÓWEK

Korzystaj ze słuchawek dousznych przez dłuższy czas. Jeżeli końcówki powodują dyskomfort lub zagrożenie albo jakość dźwięku jest zbyt niska, wybierz inny rozmiar końcówek.

Rozmiar jest oznaczony na dolnym panelu końcówki numerem **1** (małe), **2** (średnie) lub **3** (duże).



Końcówki o rozmiarze 2 są przymocowane do słuchawek dousznych. Jeżeli słuchawki o rozmiarze 2 są zbyt luźne, użyj rozmiaru 3. Jeżeli wywierają zbyt duży nacisk, użyj rozmiaru 1.

Konieczne może być wypróbowanie wszystkich trzech rozmiarów końcówek lub użycie różnych rozmiarów w każdym uchu.

## WYMIANA KOŃCÓWEK

1. Przytrzymaj słuchawkę douszną, ostrożnie rozciągnij podstawę końcówki i zdejmij ją ze słuchawki.



**PRZESTROGA:** NIE ciągnij za górną część końcówki, ponieważ może to spowodować jej rozdarcie.

2. Wybierz inny rozmiar końcówki (zob. str. 18).
3. Ustaw zakończenie słuchawki dousnej zgodnie z tylnym panelem w końcówce i wsuń zakończenie do końcówki.

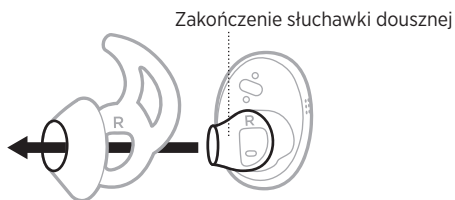

4. Ostrożnie rozciągnij podstawę końcówki, ułóż ją na zakończeniu słuchawki dousnej i dociśnij, tak aby końcówka została zablokowana w odpowiednim położeniu.



5. Włóż słuchawki do uszu (zob. str. 16).
6. Sprawdź dopasowanie (zob. str. 17).

## WŁĄCZANIE ZASILANIA

Naciśnij przycisk na przednim panelu futerału z ładowarką.

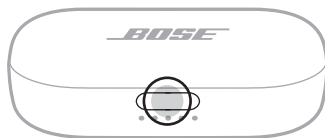

Otwarcie futerału z ładowarką powoduje włączenie zasilania słuchawek dousznych. Wskaźniki stanu słuchawek (zob. str. 29) i futerału z ładowarką zostaną włączone (zob. str. 30).

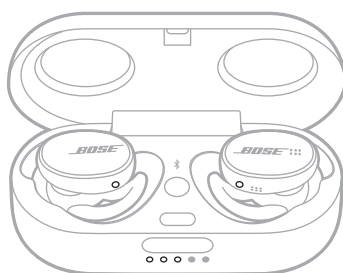

**UWAGA:** Po wyjęciu słuchawek z futerału z ładowarką zamknij futerał, aby ograniczyć zużycie baterii i zapobiec zanieczyszczeniu futerału.

## WYŁĄCZANIE ZASILANIA

1. Umieść obie słuchawki douszne w futerałe z ładowarką.

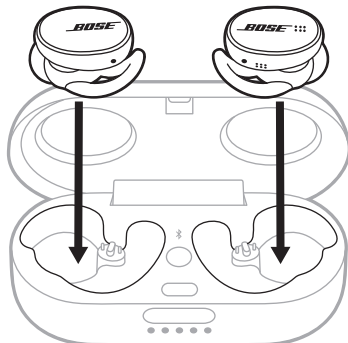

Wskaźniki stanu słuchawek zostaną włączone zależnie od stanu ładowania (zob. str. 29).

2. Zamknij futerał.

Zasilanie słuchawek zostanie wyłączone.

## TRYB GOTOWOŚCI

Słuchawki douszne pobierają energię z baterii po wyjęciu ich z futerału, nawet jeżeli nie są używane. Słuchawki są przełączane do trybu gotowości, gdy obie słuchawki zostaną wyjęte z uszu na 20 minut.

Aby uaktywnić słuchawki douszne, włóż prawą słuchawkę do ucha.

Naciskając panel dotykowy lub przesuwając na nim palec, można sterować słuchawkami dousznymi. Korzystając z panelu dotykowego, można rozpoczynać/wstrzymywać odtwarzanie audio, regulować głośność (jeżeli ta funkcja jest włączona), obsługiwać podstawowe funkcje połączeń telefonicznych, uzyskać dostęp do poleceń głosowych urządzenia przenośnego i używać skrótu (zob. str. 25).

## PANEL DOTYKOWY

Panel dotykowy znajduje się na zewnętrznej powierzchni każdej słuchawki dousznej. Prawa słuchawka douszna steruje odtwarzaniem multimediów, połączeniami telefonicznymi i dostępem do poleceń głosowych urządzenia przenośnego. Lewa słuchawka douszna umożliwia korzystanie ze skrótu.

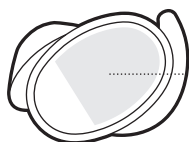



Skrót





Odtwarzanie multimediów  
Głośność  
Połączenia telefoniczne  
Polecenia głosowe urządzenia przenośnego

## ODTWARZANIE MULTIMEDIÓW I REGULACJA GŁOŚNOŚCI

CZYNNOŚĆ	PROCEDURA	
<b>Rozpoczynanie/ wstrzymywanie odtwarzania</b>	Naciśnij dwukrotnie panel dotykowy prawej słuchawki dousznej.	
<b>Zwiększanie głośności*</b>	Przesuń palec w górę na panelu dotykowym prawej słuchawki dousznej.	
<b>Zmniejszanie głośności*</b>	Przesuń palec w dół na panelu dotykowym prawej słuchawki dousznej.	

\* Aby włączyć tę funkcję, użyj aplikacji Bose Music. Ta opcja jest dostępna w menu Ustawienia.

## POŁĄCZENIA TELEFONICZNE

CZYNNOŚĆ	PROCEDURA	
<b>Odbieranie/kończenie połączenia</b>	Naciśnij dwukrotnie panel dotykowy prawej słuchawki dousznej.	
<b>Odrzucanie połączenia telefonicznego</b>	Naciśnij panel dotykowy prawej słuchawki dousznej i przytrzymaj na nim palec.	

**UWAGA:** Mikrofon znajduje się na prawej słuchawce dousznej. Podczas rozmowy telefonicznej prawa słuchawka powinna być włożona do ucha. Dźwięk będzie emitowany przez obie słuchawki.



### Powiadomienia o połączeniach

Komunikaty głosowe informują o połączeniach przychodzących i stanie połączeń.

Aby wyłączyć funkcję powiadamiania o połączeniach telefonicznych, należy wyłączyć komunikaty głosowe przy użyciu aplikacji Bose Music. Ta opcja jest dostępna w menu Ustawienia.

## POLECENIA GŁOSOWE URZĄDZENIA PRZENOŚNEGO

Korzystając ze słuchawek dousznych, można uzyskać dostęp do poleceń głosowych urządzenia przenośnego. Mikrofon na prawej słuchawce dousznej działa jak przedłużenie mikrofonu urządzenia przenośnego.

CZYNNOŚĆ	PROCEDURA	
<b>Dostęp do poleceń głosowych urządzenia przenośnego</b>	Naciśnij panel dotykowy prawej słuchawki dousznej i przytrzymaj na nim palec do chwili, gdy usłyszysz sygnał dźwiękowy. Podnieś palec z panelu dotykowego, a następnie wypowiedz polecenie.	
<b>Wyłączanie obsługi poleceń głosowych urządzenia przenośnego</b>	Naciśnij dwukrotnie panel dotykowy prawej słuchawki dousznej.	

Czujniki funkcji detekcji wykrywają włożenie prawej słuchawki do ucha. Można automatycznie rozpoczynać/wstrzymywać odtwarzanie audio i odbierać połączenia telefoniczne (jeżeli ta funkcja jest włączona), wkładając lub wyjmując prawą słuchawkę z ucha.

**UWAGA:** Aby wyłączyć funkcje detekcji słuchawek dousznych, użyj aplikacji Bose Music. Te opcje są dostępne w menu Ustawienia.

## **AUTOMATYCZNIE ROZPOCZYNANIE/WSTRZYMIWANIE ODTWARZANIA**

Wyjęcie prawej słuchawki z ucha powoduje wstrzymanie odtwarzania w obu słuchawkach.

Aby wznowić odtwarzanie audio, należy ponownie włożyć słuchawkę do ucha.

## **AUTOMATYCZNIE ODBIERANIE POŁĄCZEŃ**

Można odbierać połączenia telefoniczne, wkładając prawą słuchawkę do ucha.

**UWAGA:** Aby włączyć tę funkcję, użyj aplikacji Bose Music. Ta opcja jest dostępna w menu Ustawienia.



## SKRÓT

Skrót umożliwia szybki i łatwy dostęp do jednej z następujących funkcji:

- Sprawdzenie poziomu naładowania baterii słuchawek dousznych.
- Pominięcie ścieżki.

### Konfigurowanie skrót

Aby skonfigurować skrót, użyj aplikacji Bose Music. Ta opcja jest dostępna w menu Ustawienia.

### Korzystanie ze skrót

Aby użyć skrót, dotknij dwukrotnie panelu dotykowego lewej słuchawki dousznej.



### Usuwanie lub zmiana skrót

Aby usunąć lub zmienić skrót, użyj aplikacji Bose Music. Ta opcja jest dostępna w menu Ustawienia.

## ŁADOWANIE BATERII SŁUCHAWEK DOUSZNYCH

1. Ustaw styki do ładowania w lewej słuchawce dousznej zgodnie z bolcami ładowarki w lewej części futerału.

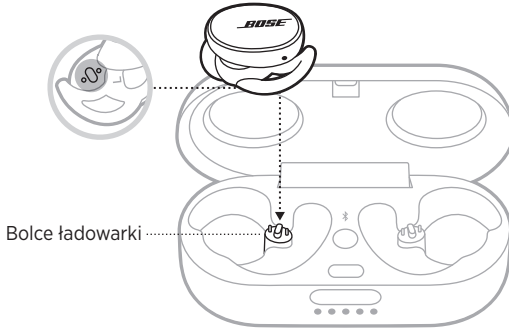

**UWAGA:** Przed rozpoczęciem ładowania należy sprawdzić, czy słuchawki mają temperaturę pokojową (od 8°C do 39°C).

2. Umieść słuchawkę w futerale z ładowarką, tak aby została magnetycznie zablokowana w odpowiednim położeniu.

Wskaźnik stanu słuchawek zostanie włączony zależnie od stanu ładowania (zob. str. 29).

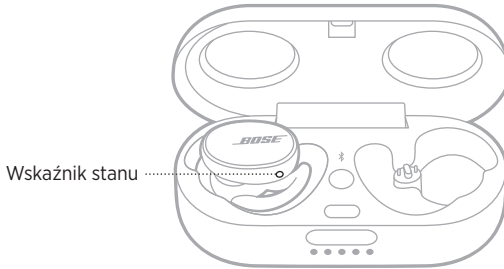

3. Powtórz kroki 1-2 w odniesieniu do prawej słuchawki.
4. Zamknij futerał z ładowarką.

**UWAGA:** Jeżeli bateria futerału jest również ładowana, można pozostawić futerał otwarty.

## ŁADOWANIE BATERII FUTERAŁU

**PRZESTROGA:** Produktu należy używać wyłącznie z zasilaczem atestowanym przez odpowiednią instytucję, zgodnym z lokalnymi przepisami (np. UL, CSA, VDE, CCC).

1. Zamknij futerał z ładowarką i podłącz małą wtyczkę przewodu USB do złącza USB-C.

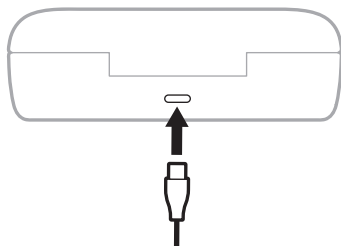

2. Podłącz drugie zakończenie przewodu do złącza USB-A ładowarki (nieuwzględnionej w pakiecie z produktem).

Segmenty wskaźnika stanu futerału z ładowarką zostaną włączone (zob. str. 30).

### UWAGI:

- Jeżeli słuchawki douszne są umieszczone w futerale, można pozostawić futerał otwarty.
- Przed rozpoczęciem ładowania należy sprawdzić, czy futerał ma temperaturę pokojową (od 8°C do 39°C).

## SPRAWDZANIE POZIOMU NAŁADOWANIA BATERII SŁUCHAWEK DOUSZNYCH

### Podczas korzystania ze słuchawek dousznych

- Wyjęcie słuchawek dousznych z futerału z ładowarką i włożenie ich do uszu powoduje odtworzenie komunikatu głosowego informującego o poziomie naładowania baterii słuchawek.
- Jeżeli skonfigurowano skrót do sprawdzania poziomu naładowania baterii, dotknij dwukrotnie panelu dotykowego lewej słuchawki dousznej (zob. str. 25). Komunikat głosowy poinformuje o poziomie naładowania baterii.
- Skorzystaj z aplikacji Bose Music. Poziom naładowania baterii słuchawek dousznych jest wyświetlany na ekranie Moje Bose i ekranie głównym.

**UWAGA:** Jeżeli poziom naładowania baterii jednej ze słuchawek jest niższy niż poziom naładowania baterii drugiej słuchawki, komunikat głosowy informuje o niższym z tych poziomów naładowania. Jeżeli poziom naładowania baterii jest niski, zostanie odtworzony komunikat informujący o konieczności naładowania baterii.

### Podczas ładowania słuchawek dousznych

Po umieszczeniu słuchawek dousznych w futerale z ładowarką odpowiednie segmenty wskaźnika stanu są włączone zgodnie ze stanem ładowania (zob. str. 29).

## SPRAWDZANIE POZIOMU NAŁADOWANIA BATERII FUTERAŁU

Naciśnij przycisk na przednim panelu futerału z ładowarką, aby go otworzyć.

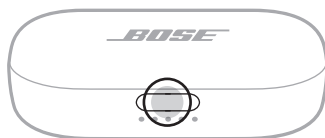

Segmenty wskaźnika stanu futerału z ładowarką są włączane zgodnie z bieżącym poziomem naładowania baterii (zob. str. 30).



## CZAS ŁADOWANIA

WYPOSAŻENIE	CZAS ŁADOWANIA
Słuchawki douszne	2 godz.
Futerał z ładowarką	3 godz.

### UWAGI:

- Gdy poziom naładowania baterii jest niski, ładowanie przez 15 minut zapewnia zasilanie słuchawek dousznych nawet przez dwie godziny.
- Całkowicie naładowana bateria zapewnia zasilanie słuchawek dousznych nawet przez pięć godzin.
- Całkowicie naładowana bateria futerału umożliwia dwukrotne całkowite naładowanie baterii słuchawek dousznych.
- Gdy słuchawki douszne są umieszczone w futerale, czas ładowania może być różny.

## WSKAŹNIKI STANU SŁUCHAWEK DOUSZNYCH

Wskaźniki stanu słuchawek dousznych znajdują się na zewnętrznej powierzchni każdej słuchawki.

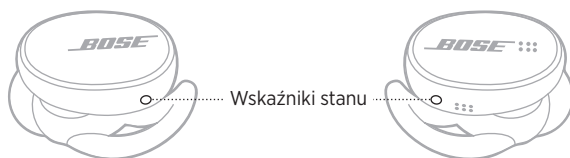

### Stan Bluetooth

Informacje o stanie połączenia *Bluetooth* urządzeń przenośnych.

WSKAŹNIK	STAN SYSTEMU
Miga powoli (niebieski)	Gotowość do połączenia
Miga (niebieski)	Łączenie
Włączony (niebieski)	Połączono

### Stan baterii

Informuje o stanie baterii słuchawek dousznych.

WSKAŹNIK	STAN SYSTEMU
Miga powoli (biały)	Ładowanie
Włączony (biały)	Całkowicie naładowana
Miga powoli (czerwony)	Konieczne ładowanie
Miga (czerwony i biały)	Błąd — skontaktuj się z Działem Obsługi Klientów firmy Bose

## WSKAŹNIK STANU FUTERAŁU Z ŁADOWARKĄ

Wskaźnik stanu znajduje się na przednim panelu futerału z ładowarką. Segmenty wskaźnika sygnalizują stan ładowania, poziom naładowania baterii futerału i stan aktualizacji słuchawek dousznych.

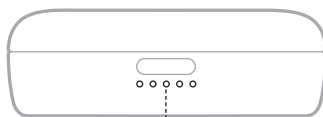

Wskaźnik stanu

### Stan baterii

Informuje o poziomie naładowania baterii futerału z ładowarką.

WSKAŹNIK	PROCENT NAŁADOWANIA
○ ● ● ● ●	0% - 20%
○ ○ ● ● ●	21% - 40%
○ ○ ○ ● ●	41% - 60%
○ ○ ○ ○ ●	61% - 80%
○ ○ ○ ○ ○	81% - 100%

**UWAGA:** Podczas ładowania baterii futerału ostatni włączony biały segment wskaźnika miga zgodnie z bieżącym poziomem naładowania baterii. Gdy bateria jest całkowicie naładowana, włączone są wszystkie (pięć) białe segmenty wskaźnika stanu futerału z ładowarką.

### Stan aktualizacji i błędy

Informacje o stanie aktualizacji i błędach.

WSKAŹNIK	STAN SYSTEMU
⦿ ○ ● ● ●	Aktualizowanie słuchawek dousznych (zob. str. 35). <b>UWAGA:</b> Segmenty wskaźnika stanu futerału z ładowarką migają kolejno, począwszy od pierwszego.
⦿ ⦿ ⦿ ⦿	Błąd ładowania — skontaktuj się z Działem Obsługi Klientów firmy Bose

## ŁĄCZENIE PRZY UŻYCIU MENU *BLUETOOTH* URZĄDZENIA PRZENOŚNEGO

Na liście urządzeń słuchawek dousznych można zapisać maksymalnie siedem urządzeń. NIE można podłączyć równocześnie kilku urządzeń i używać ich do odtwarzania audio.

**UWAGA:** Aby uzyskać najlepsze rezultaty, użyj aplikacji Bose Music do skonfigurowania i podłączenia urządzenia przenośnego (zob. str. 14).

1. Naciśnij przycisk *Bluetooth*  $\text{⌘}$  w futerale z ładowarką i przytrzymaj go do chwili, gdy usłyszysz komunikat informujący o gotowości do połączenia (Ready to connect).

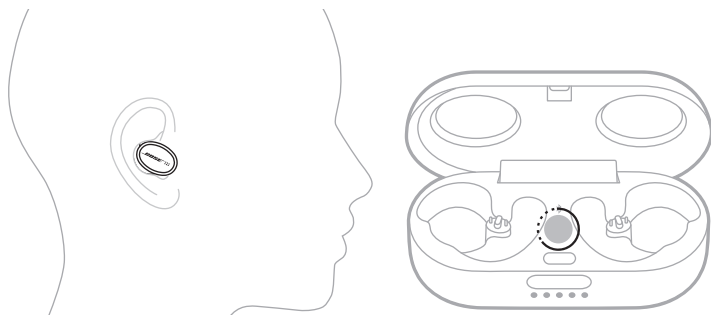

**UWAGA:** Jeżeli nie korzystasz ze słuchawek dousznych, naciśnij przycisk *Bluetooth*  $\text{⌘}$  w futerale z ładowarką i przytrzymaj go do chwili, gdy niebieskie wskaźniki stanu słuchawek zaczną migać powoli.

2. Włącz funkcję *Bluetooth* w urządzeniu.

**UWAGA:** Funkcja *Bluetooth* jest zwykle dostępna w menu Ustawienia.

3. Wybierz słuchawki douszne z listy urządzeń.

**UWAGA:** Wyszukaj nazwę słuchawek dousznych wprowadzoną w aplikacji Bose Music. Jeżeli nazwa słuchawek nie została określona, zostanie wyświetlona nazwa domyślna.



Po połączeniu zostanie odtworzony komunikat informujący o połączeniu z określonym urządzeniem przenośnym (Connected to <nazwa urządzenia przenośnego>). Nazwa słuchawek pojawi się na liście urządzeń przenośnych.

**UWAGA:** Jeżeli słuchawki douszne nie są używane, niebieskie wskaźniki stanu są włączone.

## ROZŁĄCZANIE URZĄDZENIA PRZENOŚNEGO

Korzystając z aplikacji Bose Music, można rozłączyć połączenie urządzenia przenośnego.

**PORADA:** Urządzenie można też rozłączyć przy użyciu ustawień *Bluetooth*. Wyłączenie funkcji *Bluetooth* powoduje rozłączenie wszystkich pozostałych urządzeń.

## PONOWNE ŁĄCZENIE Z URZĄDZENIEM PRZENOŚNYM

Po włączeniu zasilania słuchawki douszne usiłują ustanowić połączenie z ostatnio połączonym urządzeniem.

**UWAGI:**

- Urządzenie musi znajdować się w zasięgu (9 m) i być włączone.
- Należy upewnić się, że funkcja *Bluetooth* jest włączona w urządzeniu przenośnym.



## CZYSZCZENIE LISTY URZĄDZEŃ SŁUCHAWEK

1. Naciśnij przycisk *Bluetooth*  w futerale z ładowarką i przytrzymaj go do chwili, gdy usłyszysz komunikat informujący o wyczyszczeniu listy urządzeń *Bluetooth* (*Bluetooth device list cleared*).

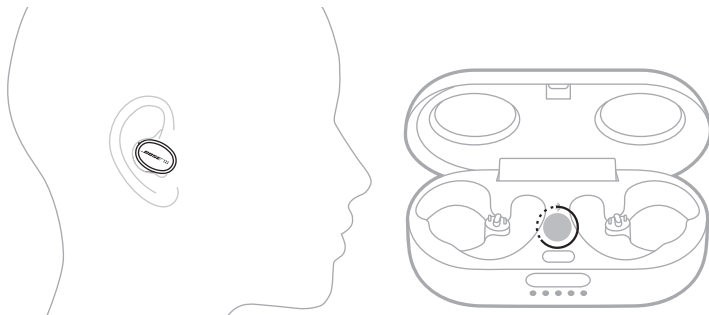

**UWAGA:** Jeżeli nie korzystasz ze słuchawek dousznych, naciśnij przycisk *Bluetooth*  w futerale z ładowarką i przytrzymaj go przez 10 sekund. Niebieskie wskaźniki stanu słuchawek dousznych będą migać powoli.

2. Usuń słuchawki douszne z listy *Bluetooth* urządzenia przenośnego.

Wszystkie pozycje listy urządzeń zostaną wyczyszczone, a słuchawki będą gotowe do połączenia (zob. str. 14).

## PRZECHOWYWANIE SŁUCHAWEK DOUSZNYCH

Gdy słuchawki douszne nie są używane, należy przechowywać je w futerał z ładowarką. Należy zamknąć futerał z ładowarką, aby ograniczyć zużycie baterii i zapobiec zanieczyszczeniu futerału.

Gdy słuchawki douszne są przechowywane przez dłuższy czas (ponad cztery tygodnie), należy upewnić się, że są one przechowywane w temperaturze pokojowej, a poziom naładowania baterii futerału z ładowarką jest wyższy niż 40% (zob. str. 30).

## CZYSZCZENIE SŁUCHAWEK DOUSZNYCH I FUTERAŁU Z ŁADOWARKĄ

WYPOSAŻENIE	PROCEDURA
<b>Końcówki</b>	Zdejmij końcówki ze słuchawek dousznych, a następnie umyj je łagodnym detergentem i wodą. <b>UWAGA:</b> Optucz i wysusz je dokładnie przed założeniem na słuchawki douszne.
<b>Zakończenia słuchawek dousznych</b>	Czyścić wyłącznie suchym, miękkim, bawełnianym wacikiem lub podobnym materiałem. <b>PRZESTROGA:</b> Nie wolno wkładać żadnego narzędzia do zakończenia słuchawki.
<b>Styki do ładowania (w słuchawkach) i bolce ładowarki (w futerał)</b>	Aby zapobiec rdzewieniu, należy je regularnie czyścić suchym, miękkim, bawełnianym wacikiem lub podobnym materiałem.
<b>Futerał z ładowarką</b>	Czyścić wyłącznie suchym, miękkim, bawełnianym wacikiem lub podobnym materiałem.

## CZĘŚCI ZAMIENNE I AKCESORIA

Części zamienne i akcesoria można zamówić w Dziale Obsługi Klientów firmy Bose.

Skorzystaj z witryny internetowej [worldwide.Bose.com/Support/SportEarbuds](http://worldwide.Bose.com/Support/SportEarbuds).

## OGRANICZONA GWARANCJA

Słuchawki douszne są objęte ograniczoną gwarancją. Aby uzyskać informacje dotyczące ograniczonej gwarancji, skorzystaj z witryny internetowej [global.Bose.com/warranty](http://global.Bose.com/warranty).

Aby uzyskać instrukcje dotyczące rejestrowania produktów, skorzystaj z witryny internetowej [global.Bose.com/register](http://global.Bose.com/register). Rezygnacja z rejestracji nie wpływa na uprawnienia wynikające z ograniczonej gwarancji.

## AKTUALIZACJA SŁUCHAWEK DOUSZNYCH

Słuchawki douszne i futerał z ładowarką są aktualizowane automatycznie po połączeniu z aplikacją Bose Music, gdy aktualizacja jest dostępna. Postępuj zgodnie z instrukcjami wyświetlanymi w aplikacji.

**PORADA:** Słuchawki douszne i futerał z ładowarką można też aktualizować przy użyciu witryny internetowej Bose Updater. W komputerze wyświetl witrynę internetową [btu.Bose.com](http://btu.Bose.com) i postępuj zgodnie z instrukcjami wyświetlanymi na ekranie.

## KOD DATY SŁUCHAWEK DOUSZNYCH

Zdejmij końcówkę ze słuchawki dousznej (zob. str. 19).

Kod daty znajduje się na zakończeniu słuchawki dousznej.

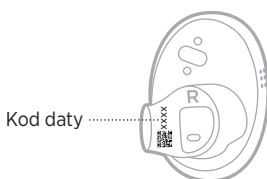

## NUMER SERYJNY FUTERAŁU Z ŁADOWARKĄ

Wymij prawą słuchawkę douszną z futerału z ładowarką.

Numer seryjny futerału z ładowarką znajduje się po lewej stronie w zagłębieniu na prawą słuchawkę w futerale.

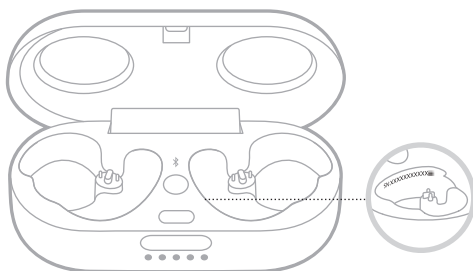

**PORADA:** Numer seryjny futerału z ładowarką znajduje się również na opakowaniu.

## PODSTAWOWE ROZWIĄZANIA

W przypadku problemów ze słuchawkami dousznymi należy najpierw spróbować skorzystać z poniższych rozwiązań:

- Naładuj baterię (zob. str. 26).
- Włącz zasilanie słuchawek dousznych (zob. str. 20).
- Sprawdź wskaźniki stanu słuchawek dousznych i futerału z ładowarką (zob. str. 29).
- Upewnij się, że urządzenie przenośne obsługuje technologię *Bluetooth* (zob. str. 31).
- Pobierz aplikację Bose Music i zainstaluj dostępne aktualizacje oprogramowania (zob. str. 14).
- Zmniejsz odległość między urządzeniem przenośnym a słuchawkami dousznymi (zasięg 9 m) i zwiększ odległość od źródeł zakłóceń lub przeszkód.
- Zwiększ poziom głośności słuchawek dousznych, urządzenia przenośnego i aplikacji muzycznej.
- Podłącz inne urządzenie przenośne (zob. str. 14).

## INNE ROZWIĄZANIA

Jeżeli podstawowe rozwiązania nie umożliwiają rozwiązania problemu, skorzystaj z poniższej tabeli zawierającej informacje dotyczące typowych problemów i sposobów ich rozwiązania. Jeżeli nie można rozwiązać problemu, skontaktuj się z Działem Obsługi Klientów firmy Bose.

Skorzystaj z witryny internetowej [worldwide.Bose.com/contact](http://worldwide.Bose.com/contact).

PROBLEM	ROZWIĄZANIE
<b>Zasilanie słuchawek dousznych nie jest włączone</b>	<p>Upewnij się, że słuchawki douszne nie są przełączone do trybu gotowości. Aby uaktywnić słuchawki douszne, włóż prawą słuchawkę do ucha.</p> <p>Umieść obie słuchawki douszne w futerał z ładowarką, tak aby zostały magnetycznie zablokowane w odpowiednim położeniu. Zamknij futerał i otwórz go ponownie. Wskaźniki będą sygnalizować stan ładowania baterii słuchawek (zob. str. 29).</p> <p>Jeżeli słuchawki były narażone na działanie wysokiej lub niskiej temperatury, poczekaj na przywrócenie temperatury pokojowej słuchawek.</p>

PROBLEM	ROZWIĄZANIE
<p><b>Nie można połączyć urządzenia przenośnego ze słuchawkami dousznymi</b></p>	<p>Na urządzeniu:</p> <ul style="list-style-type: none"> <li>Wyłącz funkcję <i>Bluetooth</i> i włącz ją ponownie.</li> <li>Usuń słuchawki douszne z listy <i>Bluetooth</i> urządzenia. Ustanów połączenie ponownie (zob. str. 14).</li> </ul> <p>Umieść obie słuchawki w futerałach z ładowarką, tak aby zostały magnetycznie zablokowane w odpowiednim położeniu, a wskaźniki sygnalizowały stan ładowania (zob. str. 29). Zamknij futerał i otwórz go ponownie. Ustanów połączenie ponownie (zob. str. 14).</p> <p>Upewnij się, że prawa słuchawka jest włożona do ucha.</p> <p>Upewnij się, że prawa słuchawka znajduje się w zasięgu (9 m) futerału z ładowarką, a futerał jest otwarty.</p> <p>Wyczyść listę urządzeń słuchawek dousznych (zob. str. 33). Ustanów połączenie ponownie (zob. str. 14).</p> <p>Skorzystaj z witryny internetowej <a href="http://worldwide.bose.com/Support/SportEarbuds">worldwide.bose.com/Support/SportEarbuds</a>, aby wyświetlić filmy instruktażowe.</p> <p>Uruchom ponownie słuchawki douszne i futerał z ładowarką (zob. str. 41).</p>
<p><b>Słuchawki douszne nie reagują podczas konfiguracji aplikacji</b></p>	<p>Upewnij się, że do przeprowadzenia konfiguracji używasz aplikacji Bose Music (zob. str. 14).</p> <p>Upewnij się, że funkcja <i>Bluetooth</i> jest włączona w menu Ustawienia urządzenia przenośnego.</p>
<p><b>Aplikacja Bose Music nie wykrywa słuchawek dousznych</b></p>	<p>Włóż słuchawki do uszu, naciśnij przycisk <i>Bluetooth</i> w futerałach z ładowarką i przytrzymaj go do chwili, gdy usłyszysz komunikat informujący o gotowości do połączenia (Ready to connect).</p> <p>Umieść obie słuchawki douszne w futerałach z ładowarką, tak aby zostały magnetycznie zablokowane w odpowiednim położeniu. Zamknij futerał i otwórz go ponownie. Wyjmij słuchawki douszne.</p>
<p><b>Aplikacja Bose Music nie działa na urządzeniu przenośnym</b></p>	<p>Upewnij się, że urządzenie przenośne jest zgodne z aplikacją Bose Music i spełnia minimalne wymagania systemowe. Aby uzyskać więcej informacji, skorzystaj ze sklepu z aplikacjami w urządzeniu przenośnym.</p> <p>Odinstaluj aplikację Bose Music na urządzeniu przenośnym. Zainstaluj aplikację ponownie (zob. str. 14).</p>
<p><b>Przerwy połączenia <i>Bluetooth</i></b></p>	<p>Wyczyść listę urządzeń słuchawek dousznych (zob. str. 33). Ustanów połączenie ponownie (zob. str. 14).</p> <p>Zmniejsz odległość między urządzeniem przenośnym a prawą słuchawką douszną.</p> <p>Uruchom ponownie słuchawki douszne i futerał z ładowarką (zob. str. 41).</p>

PROBLEM	ROZWIĄZANIE
<p><b>Brak dźwięku</b></p>	<p>Upewnij się, że obie końcówki są dopasowane do uszu i nie zostały nadmiernie obrócone przeciwnie do kierunku ruchu wskazówek zegara (zob. str. 16).</p> <p>Podnieś głowę podczas wkładania słuchawek do uszu.</p> <p>Naciśnij przycisk odtwarzania na urządzeniu przenośnym, aby upewnić się, że audio jest odtwarzane.</p> <p>Odtwórz audio z innej aplikacji lub usługi muzycznej.</p> <p>Odtwórz audio z zawartości przechowywanej na urządzeniu.</p> <p>Ponownie uruchom urządzenie przenośne.</p> <p>Upewnij się, że słuchawki douszne znajdują się w zasięgu.</p> <p>Wyłącz funkcje detekcji słuchawek dousznych przy użyciu aplikacji Bose Music.</p>
<p><b>Brak dźwięku z jednej słuchawki dousznej</b></p>	<p>Upewnij się, że obie końcówki są dopasowane do uszu i nie zostały nadmiernie obrócone przeciwnie do kierunku ruchu wskazówek zegara (zob. str. 16).</p> <p>Podnieś głowę podczas wkładania słuchawek do uszu.</p> <p>Upewnij się, że słuchawki douszne znajdują się w zasięgu.</p> <p>Umieść obie słuchawki douszne w futerale z ładowarką, tak aby zostały magnetycznie zablokowane w odpowiednim położeniu, a wskaźniki sygnalizowały stan ładowania baterii słuchawek dousznych (zob. str. 29). Wyjmij słuchawki douszne.</p>
<p><b>Brak synchronizacji audio i wideo</b></p>	<p>Zamknij aplikację lub usługę muzyczną i otwórz ją ponownie.</p> <p>Odtwórz audio z innej aplikacji lub usługi muzycznej.</p> <p>Umieść obie słuchawki w futerale z ładowarką, tak aby zostały magnetycznie zablokowane w odpowiednim położeniu. Zamknij futerał na 10 sekund. Otwórz futerał. Wyjmij słuchawki douszne.</p>
<p><b>Niska jakość dźwięku</b></p>	<p>Upewnij się, że obie końcówki są dopasowane do uszu i nie zostały nadmiernie obrócone przeciwnie do kierunku ruchu wskazówek zegara (zob. str. 16).</p> <p>Użyj innej ścieżki audio.</p> <p>Odtwórz audio z innej aplikacji lub usługi muzycznej.</p> <p>Usuń zanieczyszczenia i woskowinę z końcówek i zakończeń słuchawek dousznych.</p> <p>Wyłącz wszystkie funkcje ulepszenia dźwięku w urządzeniu i aplikacji muzycznej.</p> <p>Upewnij się, że słuchawki douszne są połączone przy użyciu właściwego profilu <i>Bluetooth</i>: Stereo A2DP. Sprawdź w menu ustawień <i>Bluetooth</i>/audio urządzenia, czy wybrano właściwy profil.</p> <p>Na urządzeniu:</p> <ul style="list-style-type: none"> <li>• Wyłącz funkcję <i>Bluetooth</i> i włącz ją ponownie.</li> <li>• Usuń słuchawki douszne z listy <i>Bluetooth</i> urządzenia. Ustanów połączenie ponownie (zob. str. 14).</li> </ul>

PROBLEM	ROZWIĄZANIE
<p><b>Mikrofon nie odbiera dźwięku</b></p>	<p>Upewnij się, że obie końcówki są dopasowane do uszu i nie zostały nadmiernie obrócone przeciwnie do kierunku ruchu wskazówek zegara (zob. str. 16).</p> <p>Upewnij się, że otwory mikrofonu na prawej słuchawce dousznej nie są zablokowane.</p> <p>Upewnij się, że mikrofon telefonu nie jest wyciszony.</p> <p>Jeżeli prowadzisz rozmowę telefoniczną, upewnij się, że używasz prawej słuchawki.</p> <p>Wykonaj inne połączenie telefoniczne.</p> <p>Użyj innego zgodnego urządzenia.</p> <p>Na urządzeniu:</p> <ul style="list-style-type: none"> <li>• Wyłącz funkcję <i>Bluetooth</i>, a następnie włącz ją ponownie.</li> <li>• Usuń słuchawki douszne z listy <i>Bluetooth</i> urządzenia. Ustanów połączenie ponownie (zob. str. 14).</li> </ul>
<p><b>Baterie słuchawek dousznych nie są ładowane</b></p>	<p>Upewnij się, że słuchawki douszne są prawidłowo umieszczone w futerale z ładowarką. Aby ograniczyć zużycie baterii, należy zamknąć futerał podczas ładowania baterii słuchawek (zob. str. 26).</p> <p>Upewnij się, że styki do ładowania słuchawek dousznych i bolce ładowarki futerału są czyste.</p> <p>Upewnij się, że przewód USB jest prawidłowo podłączony do złącza w futerale z ładowarką.</p> <p>Upewnij się, że obie wtyczki przewodu USB są prawidłowo podłączone.</p> <p>Użyj innego przewodu USB.</p> <p>Użyj innego zasilacza/ładowarki.</p> <p>Jeżeli słuchawki douszne lub futerał z ładowarką były narażone na działanie wysokiej lub niskiej temperatury, poczekaj na przywrócenie temperatury pokojowej słuchawek i futerału. Naładuj ponownie (zob. str. 26).</p>
<p><b>Bateria futerału z ładowarką nie jest ładowana</b></p>	<p>Upewnij się, że przewód USB jest prawidłowo podłączony do złącza w futerale z ładowarką.</p> <p>Upewnij się, że obie wtyczki przewodu USB są prawidłowo podłączone.</p> <p>Użyj innego przewodu USB.</p> <p>Upewnij się, że futerał z ładowarką jest zamknięty. Aby ograniczyć zużycie baterii, należy zamknąć futerał podczas ładowania (zob. str. 27).</p> <p>Użyj innego zasilacza/ładowarki.</p> <p>Jeżeli futerał z ładowarką był narażony na działanie wysokiej lub niskiej temperatury, poczekaj na przywrócenie temperatury pokojowej futerału. Naładuj ponownie (zob. str. 27).</p>

PROBLEM	ROZWIĄZANIE
<b>Wypadanie końcówek</b>	Przymocuj końcówki prawidłowo do słuchawek dousznych (zob. str. 19).
<b>Słuchawki douszne nie reagują na polecenia</b>	<p>Umieść obie słuchawki douszne w futerał z ładowarką, tak aby zostały magnetycznie zablokowane w odpowiednim położeniu, a wskaźniki sygnalizowały stan ładowania. Zamknij futerał i otwórz go ponownie. Wskaźniki będą sygnalizować stan ładowania baterii słuchawek (zob. str. 29).</p> <p>Uruchom ponownie słuchawki douszne i futerał z ładowarką (zob. str. 41).</p>
<b>Słuchawki douszne nie reagują na sterowanie dotykowe</b>	<p>Upewnij się, że dotykasz panelu dotykowego (zob. str. 22).</p> <p>Upewnij się, że palec prawidłowo przylega do panelu dotykowego (zob. str. 22).</p> <p>W przypadku funkcji uruchamianych kilkoma dotknięciami wywieraj różny nacisk na panel.</p> <p>Upewnij się, że Twoje dłonie są suche.</p> <p>Jeżeli Twoje włosy są mokre, upewnij się, że nie powodują one uaktywniania panelu dotykowego.</p> <p>Jeżeli nosisz rękawice, zdejmij je przed dotknięciem panelu dotykowego.</p> <p>Wyłącz funkcje detekcji słuchawek dousznych przy użyciu aplikacji Bose Music (zob. str. 24).</p> <p>Jeżeli słuchawki douszne były narażone na działanie wysokiej lub niskiej temperatury, poczekaj na przywrócenie temperatury pokojowej słuchawek.</p> <p>Uruchom ponownie słuchawki douszne i futerał z ładowarką (zob. str. 41).</p>
<b>Nie można dostosować głośności</b>	<p>Upewnij się, że funkcja regulacji głośności została włączona przy użyciu aplikacji Bose Music (zob. str. 22).</p> <p>Upewnij się, że przesuwasz palec na panelu dotykowym w odpowiednim kierunku (zob. str. 22).</p> <p>Zobacz „Słuchawki douszne nie reagują na sterowanie dotykowe” powyżej.</p>
<b>Nie można użyć skrótów</b>	Upewnij się, że skrót został skonfigurowany przy użyciu aplikacji Bose Music (zob. str. 25).
<b>Język komunikatów głosowych jest nieprawidłowy</b>	Zmień język komunikatów głosowych przy użyciu aplikacji Bose Music (zob. str. 14). Ta opcja jest dostępna w menu Ustawienia.
<b>Brak powiadomień o połączeniach</b>	Upewnij się, że komunikaty głosowe zostały włączone przy użyciu aplikacji Bose Music (zob. str. 14). Ta opcja jest dostępna w menu Ustawienia.



## PONOWNE URUCHAMIANIE SŁUCHAWEK DOUSZNYCH I FUTERAŁU Z ŁADOWARKĄ

Jeżeli słuchawki nie reagują na polecenia, można je zresetować.

**UWAGA:** Resetowanie słuchawek dousznych powoduje wyczyszczenie ich listy urządzeń. Ta operacja nie powoduje jednak wyczyszczenia innych ustawień.

1. Umieść słuchawki douszne w futerałe z ładowarką.
2. Naciśnij przycisk *Bluetooth*  w futerałe z ładowarką i przytrzymaj go przez 30 sekund do chwili, gdy wskaźnik stanu słuchawek zacznie migać.

Po ponownym uruchomieniu wskaźniki stanu słuchawek (zob. str. 29) i wskaźniki stanu futerału z ładowarką zostaną włączone (zob. str. 30).

## Läs igenom och spara alla anvisningar om skydd, säkerhet och användning.



Härmed förklarar Bose Corporation att denna produkt i alla väsentliga avseenden uppfyller de krav och föreskrifter som uppställts enligt direktivet 2014/53/EG och andra tillämpliga EG-direktiv. En komplett försäkran om överensstämmelse finns på [www.Bose.com/compliance](http://www.Bose.com/compliance)



Denna produkt följer alla tillämpliga förordningar för elektromagnetisk kompatibilitet (Electromagnetic Compatibility Regulations 2016) och alla andra tillämpliga förordningar i Storbritannien. En komplett försäkran om överensstämmelse finns på [www.Bose.com/compliance](http://www.Bose.com/compliance)

Bose Corporation intygar härmed att den här produkten uppfyller i enlighet med förordningarna för radioutrustning (Radio Equipment Regulations 2017) och andra tillämpliga förordningar i Storbritannien. En komplett försäkran om överensstämmelse finns på [www.Bose.com/compliance](http://www.Bose.com/compliance)

### Viktiga säkerhetsanvisningar

1. Läs de här anvisningarna.
2. Behåll anvisningarna.
3. Ge akt på alla varningar.
4. Följ alla anvisningar.
5. Använd inte produkten i närheten av vatten.
6. Rengör endast med en torr trasa.
7. Använd bara den utrustning/de tillbehör som rekommenderas av tillverkaren.

### VARNINGAR/TÄNK PÅ

- För att förhindra att öronsnäckorna sväljs ska du se till att småbarn och husdjur inte kommer åt dem. Öronsnäckorna innehåller ett litiumjonbatteri och det kan vara förenligt med livsfara om någon sväljer dem. Uppsöka omedelbart läkare om någon trots allt sväljer något av dem. När earbuds inte används ska de förvaras i laddningsfodralet med luckan stängd.
- Låt INTE barn använda sig av öronsnäckorna.
- Använd INTE öronsnäckorna med hög volym under en längre tidsperiod.
  - Du undviker hörselskador om du använder hörlurarna med en bekväm och moderat ljudnivå.
  - Skruva ned volymen på enheten innan du sätter på dig öronsnäckorna. Skruva sedan upp volymen stegvis tills den når en behaglig nivå.
- När du använder den här produkten ska du vidta sedvanlig försiktighet, men dessutom beakta följande:
  - Läs igenom alla instruktioner innan du använder laddningsfodralet.
  - Du minskar risken för skador om du stänger laddningsfodralet när det används i närheten av barn.
  - Utsätt inte laddningsfodralet för vatten, regn, vätskor eller snö.
  - All användning av laddare, som inte rekommenderas eller försäljs av laddningsfodralets tillverkare, rekommenderas inte eftersom det finns risk för eldsvåda och personskador.
  - Använd laddningsfodralet i enlighet med dess uteffekt. Att överstiga uteffekten kan resultera i brand eller personskador.
  - Använd inte ett laddningsfodral som är skadat eller modifierat. Skadade eller modifierade batterier kan vara oförutsägbara och orsaka brand, explosion eller personskada.
  - Montera inte isär laddningsfodralet. Lämna in till kvalificerad personal när underhåll eller reparationer krävs. Felaktig återställning kan resultera i brand eller personskador.
  - Du ska varken öppna, krossa eller utsätta ett laddningsfodral för öppen eld eller höga temperaturer. Om det utsätts för öppen eld eller temperaturer över 100 °C finns det risk för att det kan explodera.
  - Låt eventuell service utföras av kvalificerad personal som använder godkända reservdelar. Det kommer att säkerställa att produktens säkerhet upprätthålls.

- Var försiktig och efterlev gällande lagar beträffande användning av mobiltelefoner och hörlurar om du använder öronsnäckor för telefonsamtal i samband med bilkörning. I viss lagstiftning finns det vissa begränsningar för exempelvis användning av den ena hörluren när du framför ett fordon. Använd INTE öronsnäckorna i samband med bilkörning.
- Fokusera på din och andras säkerhet om du använder earbuds när du ägnar dig åt aktiviteter som kräver hela din uppmärksamhet, till exempel när du cyklar eller promenerar i trafiken, vid en byggarbetsplats eller vid en järnväg. Ta av dig earbuds så att du hör ljudet från omgivningen, inklusive larm och varningssignaler.
- Använd INTE earbuds om de utsänder högt, onormalt ljud. Om detta händer ska du stänga av earbuds och kontakta Boses kundtjänst.
- Sänk INTE ned öronsnäckorna i vatten och utsätt dem inte för väta under någon längre period eller ha dem på dig när du utövar vattensporter, till exempel när du simmar, åker vattenskidor eller surfar.
- Ta omedelbart av och koppla från öronsnäckorna om du märker att de blir varma eller att ljudet försvinner.



Produkten innehåller små delar som kan orsaka kvävning. Inte lämplig för barn under 3 år.



Produkten innehåller magnetiska material. Konsultera en läkare för att ta reda på om detta kan påverka implantat av medicinsk enhet.

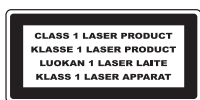

Dessa öronsnäckor klassas som en KLASS 1-LASERPRODUKT i enlighet med EN/IEC 60825-1:2014.

- Gör INGA obehöriga ändringar av produkten.
- Använd INTE öronsnäckorna utan de medföljande örontopparna.
- Använd endast produkten med en godkänd nätadapter som uppfyller lokala bestämmelser (till exempel UL, CSA, VDE eller CCC).
- De batterier som medföljer produkten kan medföra risk för eldsvåda eller vara frätande om de används felaktigt.
- Utsätt inte produkter som innehåller batterier för höga temperaturer (t.ex. från direkt solljus, öppen eld eller liknande)
- Torka av svett från öronsnäckorna och laddningsfodralet innan laddning.
- IPX4 gäller inte permanent utan skyddet kan komma att minska vid normalt slitage.
- Undvik farlig strålning från den interna laserkomponenten genom att använda produkten enligt anvisningarna. Öronsnäckorna bör endast justeras och repareras av utbildad servicepersonal.
- Följ 21 CFR 1040.10 och 1040.11 förutom för efterlevnad med IEC 60825-1 Ed. 3 enligt beskrivning i Laser Notice 56, daterat 8 maj, 2019.

**OBS!** Den här utrustningen har testats och befunnits överensstämma med gränsvärdena för digitala enheter enligt klass B, i enlighet med del 15 i FCC:s bestämmelser. Gränsvärdena är avsedda att ge rimligt skydd mot skadliga störningar vid installation i bostäder. Den här utrustningen genererar, använder och kan avge radiofrekvensenergi, och om utrustningen inte installeras och används i enlighet med anvisningarna kan den orsaka skadliga störningar i samband med radiokommunikation. Det ges dock ingen garanti för att det inte kan förekomma skadliga störningar i en viss installation. Om den här utrustningen stör mottagningen i en radio- eller TV-apparat (vilket kan upptäckas genom att utrustningen stängs av och sätts på) rekommenderar vi att du försöker motverka störningen genom att vidta en eller flera av följande åtgärder:

- Rikta om eller flytta mottagningsantennen.
- Öka avståndet mellan utrustningen och mottagaren.
- Anslut utrustningen till ett vägguttag i en annan strömkrets än den som mottagaren är ansluten till.
- Vänd dig till din återförsäljare eller en erfaren radio-/TV-reparatör för att få hjälp.

Om utrustningen ändras eller modifieras på något sätt, som inte uttryckligen har godkänts av Bose Corporation, kan det medföra att användarens rätt att använda produkten upphävs.

Denna enhet uppfyller del 15 i FCC-bestämmelserna och licensundantaget i ISED Canada angående RSS-standarder. Följande två villkor ställs för användningen: (1) Enheten får inte orsaka skadliga störningar och (2) enheten måste tåla alla former av störningar som den tar emot, inklusive störningar som kan orsaka oönskad drift av enheten.

Denna enhet uppfyller FCC- och ISED Canada-bestämmelserna angående gränsvärden som är uppställda för strålningsexponering för produkter för generella användningsområden. Sändaren får inte sammankopplas eller användas tillsammans med någon annan antenn eller sändare.

FCC ID: A94427929 / FCC ID: A94BL2R / FCC ID: A94BL2L

IC: 3232A-427929 / IC: 3232A-BL2R / IC: 3232A-BL2L

Fodralets modell: 427929

Höger öronsnäckas modell: BL2R

Vänster öronsnäckas modell: BL2L



007-AH0181 (L)

007-AH0182 (R)

007-AH0183 (FODRAL)

## CAN ICES-3(B)/NMB-3(B)

### För Europa:

Frekvensband som används: 2 400 till 2 483,5 MHz.

Maximal överföringsstyrka mindre än 20 dBm EIRP.

Maximal överföringsstyrka är mindre än lagstadgade gränser så att SAR-testning inte är nödvändigt och undantaget per gällande bestämmelser.



Den här symbolen betyder att produkten inte ska kastas med hushållsoporna utan återvinnas i enlighet med lokala bestämmelser. Rätt deponering och återvinning hjälper till att skydda våra naturresurser, vår hälsa och miljö. Mer information om deponering och återvinning av produkten får du om du kontaktar lokala myndigheter, deponeringscentraler eller affären där du köpte produkten.

## Hanteringsregler för radiofrekvensenheter med låg effekt

### Artikel XII

I enlighet med "Hanteringsregler för radiofrekvensenheter med låg effekt" och utan tillstånd beviljat av NCC, är företag, organisationer eller användare inte tillåtna att ändra frekvensen, förstärka överföringsstyrkan eller ändra ursprungliga egenskaper och prestanda för en godkänd radiofrekvensenhet med låg effekt.

### Artikel XIV

Radiofrekvensenheter med låg effekt får inte påverka flygsäkerheten eller störa annan legal kommunikation. Om detta uppmärksammas ska användaren omedelbart upphöra med att använda enheten tills det inte finns någon risk för sådana störningar. Med nämnda legala kommunikationer avses radiokommunikationer som sker i enlighet med gällande telekommunikationslagstiftning.

Radiofrekvensenheter med låg effekt måste vara mottagliga för störningar från legala kommunikationer och enheter som sänder ut ISM-radiovägar.

**Försök INTE** ta bort det uppladdningsbara litiumbatteriet från produkten. Kontakta en Bose-återförsäljare eller en kvalificerad tekniker om det behöver tas bort.



廢電池請回收

**Tänk på att lämna in gamla batterier för återvinning enligt lokala föreskrifter.** Elda inte upp batterier.



Li-ion

### Tabell över farliga föremål som kontrolleras i Kina

Namn och innehåll på giftiga eller farliga ämnen eller delar						
	Giftiga eller farliga ämnen och delar					
Namn	Bly (Pb)	Kvicksilver (Hg)	Kadmium (Cd)	Sexvärt krom (CR(VI))	Polybromerade bifenyler (PBB)	Polybromerade difenyleter (PBDE)
PCB:er	x	0	0	0	0	0
Metall	x	0	0	0	0	0
Plast	0	0	0	0	0	0
Högtalare	x	0	0	0	0	0
Kablar	x	0	0	0	0	0
Den här tabellen är uppställd i enlighet med bestämmelserna i SJ/T 11364. O: Anger att detta giftiga eller farliga ämne som ingår i alla homogena material i den här artikeln ligger under gränsvärdena uppställda i GB/T 26572. X: Anger att detta giftiga eller farliga ämne som ingår i minst ett av de homogena materialen i den här artikeln ligger över gränsvärdena uppställda i GB/T 26572.						

### Tabell över farliga föremål som kontrolleras i Taiwan

Utrustningens namn: Laddningsfodral, typtilldelning: 427929						
	Begränsade ämnen och dess kemiska beteckningar					
Enhet	Bly (Pb)	Kvicksilver (Hg)	Kadmium (Cd)	Sexvärt krom (Cr+6)	Polybromerade bifenyler (PBB)	Polybromerade difenyletrar (PBDE)
PCB:er	-	o	o	o	o	o
Metalldelar	-	o	o	o	o	o
Plastdelar	o	o	o	o	o	o
Högtalare	-	o	o	o	o	o
Kablar	-	o	o	o	o	o
<b>Obs 1!</b> "o" anger att det procentuella innehållet i det begränsade ämnet inte överstiger referensvärdet.						
<b>Obs 2!</b> Med "-" anges att den begränsade substansen motsvarar undantaget.						

**Tillverkningsdatum:** Den åttonde siffran i serienumret visar tillverkningsåret; "1" är 2011 eller 2021.

**Tillverkningsplats:** Den sjunde siffran i serienumret visar tillverkningsplatsen.

**Kinaimportör:** Bose Electronics (Shanghai) Company Limited, Part C, Plant 9, No. 353 North Riyang Road, China (Shanghai) Pilot Free Trade Zone

**EU-importör:** Bose Products B.V., Gorslaan 60, 1441 RG Purmerend, Nederländerna

**Taiwanimportör:** Bose Taiwan Branch, 9F-A1, No. 10, Section 3, Minsheng East Road, Taipei City 104, telefonnummer Taiwan: +886-2-2514 7676

**Mexikoimportör:** Bose de México, S. de R.L. de C.V., Paseo de las Palmas 405-204, Lomas de Chapultepec, 11000 México, D.F. Telefonnummer: +5255 (5202) 3545

**UK-importör:** Bose Limited, Bose House, Quayside Chatham Maritime, Chatham, Kent, ME4 4QZ, Storbritannien

**Indata:** 5 V --- 0,8 A

CMIT ID finns på laddningsfodralet.

### Fyll i uppgifterna och spara dem för senare bruk

Öronsnäckans datumkod finns på dess munstycke. Laddningsfodralets serienummer finns längst ner i laddningsfodralets hållighet. Modellnummerna finns på laddningsfodralets undersida.

Serienummer: \_\_\_\_\_

Modellnummer: \_\_\_\_\_

Förvara kvittot tillsammans med bruksanvisningen. Det är nu dags att registrera Bose-produkten.

Du gör det enklast genom att besöka webbplatsen [global.Bose.com/register](http://global.Bose.com/register)

### Säkerhetsinformation



Den här produkten kan ta emot automatiska säkerhetsuppdateringar från Bose. För att ta emot automatiska säkerhetsuppdateringar måste du slutföra produktinstallationen i Bose Music-appen och ansluta produkten till internet. **Om du inte slutför installationen blir du ansvarig för att installera säkerhetsuppdateringar som Bose gör tillgängliga.**

Apple, Apple-logotypen, iPad, iPhone och iPod är varumärken som tillhör Apple Inc. i USA och i andra länder. Varumärket "iPhone" används i Japan under licens från Aiphone K.K. App Store är ett tjänstemärke som tillhör Apple Inc.

Användning av Made for Apple-symbolen betyder att ett tillbehör har tillverkats speciellt för anslutning till Apple-produkter identifierade i symbolen, och att de har certifierats av producenten samt att de uppfyller Apple-prestandastandarder. Apple ansvarar inte för hur enheten fungerar eller att den är kompatibel med säkerhetsstandarder och andra standarder.

Namnet *Bluetooth*<sup>®</sup> och logotyperna är registrerade varumärken som tillhör Bluetooth SIG, Inc., och all användning av sådana märken från Bose Corporation sker under licens.

Google och Google Play är varumärken som tillhör Google LLC.

Bose, Bose Music och Bose Sport Earbuds är varumärken som tillhör Bose Corporation.

Bose Corporations huvudkontor: 1-877-230-5639

©2021 Bose Corporation. Ingen del av detta dokument får återges, modifieras, distribueras eller användas på något annat sätt utan föregående skriftlig tillåtelse.

The following license disclosures apply to certain third-party software packages used as components in the product.

Package: FreeRTOS

Copyright © Amazon Web Services, Inc. or its affiliates. All rights reserved.

The FreeRTOS package is subject to the license terms reprinted below:

**MIT License**

Permission is hereby granted, free of charge, to any person obtaining a copy of this software and associated documentation files (the "Software"), to deal in the Software without restriction, including without limitation the rights to use, copy, modify, merge, publish, distribute, sublicense, and/or sell copies of the Software, and to permit persons to whom the Software is furnished to do so, subject to the following conditions:

The above copyright notice and this permission notice shall be included in all copies or substantial portions of the Software.

THE SOFTWARE IS PROVIDED "AS IS", WITHOUT WARRANTY OF ANY KIND, EXPRESS OR IMPLIED, INCLUDING BUT NOT LIMITED TO THE WARRANTIES OF MERCHANTABILITY, FITNESS FOR A PARTICULAR PURPOSE AND NONINFRINGEMENT. IN NO EVENT SHALL THE AUTHORS OR COPYRIGHT HOLDERS BE LIABLE FOR ANY CLAIM, DAMAGES OR OTHER LIABILITY, WHETHER IN AN ACTION OF CONTRACT, TORT OR OTHERWISE, ARISING FROM, OUT OF OR IN CONNECTION WITH THE SOFTWARE OR THE USE OR OTHER DEALINGS IN THE SOFTWARE.

Package: Nanopb

Copyright © 2011 Petteri Aimonen <jpa at nanopb.mail.kapsi.fi>.

The Nanopb package is subject to the license terms reprinted below:

**Zlib License**

© 2011 Petteri Aimonen <jpa at nanopb.mail.kapsi.fi>

This software is provided 'as-is', without any express or implied warranty. In no event will the authors be held liable for any damages arising from the use of this software.

Permission is granted to anyone to use this software for any purpose, including commercial applications, and to alter it and redistribute it freely, subject to the following restrictions:

1. The origin of this software must not be misrepresented; you must not claim that you wrote the original software. If you use this software in a product, an acknowledgment in the product documentation would be appreciated but is not required.
2. Altered source versions must be plainly marked as such, and must not be misrepresented as being the original software.
3. This notice may not be removed or altered from any source distribution.

Package: Mbed TLS 2.16.1

© ARM Limited. All rights reserved.

The Mbed TLS package is subject to the license terms reprinted below:

**Apache License**

Version 2.0, January 2004

<http://www.apache.org/licenses/>

TERMS AND CONDITIONS FOR USE, REPRODUCTION, AND DISTRIBUTION

1. Definitions.
  - “License” shall mean the terms and conditions for use, reproduction, and distribution as defined by Sections 1 through 9 of this document.
  - “Licensor” shall mean the copyright owner or entity authorized by the copyright owner that is granting the License.

“Legal Entity” shall mean the union of the acting entity and all other entities that control, are controlled by, or are under common control with that entity. For the purposes of this definition, “control” means (i) the power, direct or indirect, to cause the direction or management of such entity, whether by contract or otherwise, or (ii) ownership of fifty percent (50%) or more of the outstanding shares, or (iii) beneficial ownership of such entity.

“You” (or “Your”) shall mean an individual or Legal Entity exercising permissions granted by this License.

“Source” form shall mean the preferred form for making modifications, including but not limited to software source code, documentation source, and configuration files.

“Object” form shall mean any form resulting from mechanical transformation or translation of a Source form, including but not limited to compiled object code, generated documentation, and conversions to other media types.

“Work” shall mean the work of authorship, whether in Source or Object form, made available under the License, as indicated by a copyright notice that is included in or attached to the work (an example is provided in the Appendix below).

“Derivative Works” shall mean any work, whether in Source or Object form, that is based on (or derived from) the Work and for which the editorial revisions, annotations, elaborations, or other modifications represent, as a whole, an original work of authorship. For the purposes of this License, Derivative Works shall not include works that remain separable from, or merely link (or bind by name) to the interfaces of, the Work and Derivative Works thereof.

“Contribution” shall mean any work of authorship, including the original version of the Work and any modifications or additions to that Work or Derivative Works thereof, that is intentionally submitted to Licensor for inclusion in the Work by the copyright owner or by an individual or Legal Entity authorized to submit on behalf of the copyright owner. For the purposes of this definition, “submitted” means any form of electronic, verbal, or written communication sent to the Licensor or its representatives, including but not limited to communication on electronic mailing lists, source code control systems, and issue tracking systems that are managed by, or on behalf of, the Licensor for the purpose of discussing and improving the Work, but excluding communication that is conspicuously marked or otherwise designated in writing by the copyright owner as “Not a Contribution.”

“Contributor” shall mean Licensor and any individual or Legal Entity on behalf of whom a Contribution has been received by Licensor and subsequently incorporated within the Work.

2. Grant of Copyright License. Subject to the terms and conditions of this License, each Contributor hereby grants to You a perpetual, worldwide, non-exclusive, no-charge, royalty-free, irrevocable copyright license to reproduce, prepare Derivative Works of, publicly display, publicly perform, sublicense, and distribute the Work and such Derivative Works in Source or Object form.
3. Grant of Patent License. Subject to the terms and conditions of this License, each Contributor hereby grants to You a perpetual, worldwide, non-exclusive, no-charge, royalty-free, irrevocable (except as stated in this section) patent license to make, have made, use, offer to sell, sell, import, and otherwise transfer the Work, where such license applies only to those patent claims licensable by such Contributor that are necessarily infringed by their Contribution(s) alone or by combination of their Contribution(s) with the Work to which such Contribution(s) was submitted. If You institute patent litigation against any entity (including a cross-claim or counterclaim in a lawsuit) alleging that the Work or a Contribution incorporated within the Work constitutes direct or contributory patent infringement, then any patent licenses granted to You under this License for that Work shall terminate as of the date such litigation is filed.
4. Redistribution. You may reproduce and distribute copies of the Work or Derivative Works thereof in any medium, with or without modifications, and in Source or Object form, provided that You meet the following conditions:
  - a. You must give any other recipients of the Work or Derivative Works a copy of this License; and
  - b. You must cause any modified files to carry prominent notices stating that You changed the files; and
  - c. You must retain, in the Source form of any Derivative Works that You distribute, all copyright, patent, trademark, and attribution notices from the Source form of the Work, excluding those notices that do not pertain to any part of the Derivative Works; and



d. If the Work includes a “NOTICE” text file as part of its distribution, then any Derivative Works that You distribute must include a readable copy of the attribution notices contained within such NOTICE file, excluding those notices that do not pertain to any part of the Derivative Works, in at least one of the following places: within a NOTICE text file distributed as part of the Derivative Works; within the Source form or documentation, if provided along with the Derivative Works; or, within a display generated by the Derivative Works, if and wherever such third-party notices normally appear. The contents of the NOTICE file are for informational purposes only and do not modify the License. You may add Your own attribution notices within Derivative Works that You distribute, alongside or as an addendum to the NOTICE text from the Work, provided that such additional attribution notices cannot be construed as modifying the License.

You may add Your own copyright statement to Your modifications and may provide additional or different license terms and conditions for use, reproduction, or distribution of Your modifications, or for any such Derivative Works as a whole, provided Your use, reproduction, and distribution of the Work otherwise complies with the conditions stated in this License.

5. Submission of Contributions. Unless You explicitly state otherwise, any Contribution intentionally submitted for inclusion in the Work by You to the Licensor shall be under the terms and conditions of this License, without any additional terms or conditions. Notwithstanding the above, nothing herein shall supersede or modify the terms of any separate license agreement you may have executed with Licensor regarding such Contributions.
6. Trademarks. This License does not grant permission to use the trade names, trademarks, service marks, or product names of the Licensor, except as required for reasonable and customary use in describing the origin of the Work and reproducing the content of the NOTICE file.
7. Disclaimer of Warranty. Unless required by applicable law or agreed to in writing, Licensor provides the Work (and each Contributor provides its Contributions) on an “AS IS” BASIS, WITHOUT WARRANTIES OR CONDITIONS OF ANY KIND, either express or implied, including, without limitation, any warranties or conditions of TITLE, NON-INFRINGEMENT, MERCHANTABILITY, or FITNESS FOR A PARTICULAR PURPOSE. You are solely responsible for determining the appropriateness of using or redistributing the Work and assume any risks associated with Your exercise of permissions under this License.
8. Limitation of Liability. In no event and under no legal theory, whether in tort (including negligence), contract, or otherwise, unless required by applicable law (such as deliberate and grossly negligent acts) or agreed to in writing, shall any Contributor be liable to You for damages, including any direct, indirect, special, incidental, or consequential damages of any character arising as a result of this License or out of the use or inability to use the Work (including but not limited to damages for loss of goodwill, work stoppage, computer failure or malfunction, or any and all other commercial damages or losses), even if such Contributor has been advised of the possibility of such damages.
9. Accepting Warranty or Additional Liability. While redistributing the Work or Derivative Works thereof, You may choose to offer, and charge a fee for, acceptance of support, warranty, indemnity, or other liability obligations and/or rights consistent with this License. However, in accepting such obligations, You may act only on Your own behalf and on Your sole responsibility, not on behalf of any other Contributor, and only if You agree to indemnify, defend, and hold each Contributor harmless for any liability incurred by, or claims asserted against, such Contributor by reason of your accepting any such warranty or additional liability.

END OF TERMS AND CONDITIONS

©2020 Bose Corporation

Licensed under the Apache License, Version 2.0 (the “License”); you may not use this file except in compliance with the License.

You may obtain a copy of the License at: <http://www.apache.org/licenses/LICENSE-2.0>

Unless required by applicable law or agreed to in writing, software distributed under the License is distributed on an “AS IS” BASIS, WITHOUT WARRANTIES OR CONDITIONS OF ANY KIND, either express or implied.

See the License for the specific language governing permissions and limitations under the License.

## **DET FINNS I FÖRPACKNINGEN**

Innehåll.....	13
---------------	----

## **INSTALLATION AV BOSE MUSIC-APPEN**

Ladda ner Bose Music-appen.....	14
Lägga till öronsnäckorna till ett befintligt konto.....	14

<b>SVETT- OCH VÄDERTÅLIGA</b> .....	15
-------------------------------------	----

## **SÅ ANVÄNDER DU DEM**

Sätta i öronsnäckorna .....	16
Kontrollera passformen .....	17
Prova med en annan storlek på örontoppen .....	18
Byta örontoppar.....	19

## **STRÖM**

Sätta på.....	20
Stänga av .....	21
Viloläge .....	21

## **PEKSTYRNING**

Pekytans område .....	22
Medieuppspelning och volym.....	22
Telefonsamtal .....	23
Samtalsaviseringar .....	23
Röststyrning för mobil enhet .....	23

## **IN-EAR-DETEKTERING**

Spela/pausa automatiskt.....	24
Besvara samtal automatiskt.....	24

## **ANPASSA PEKSTYRNING**

Genväg .....	25
Ställa in en genväg .....	25
Använda genvägen .....	25
Ta bort eller ändra genvägen .....	25

## **BATTERI**

Ladda öronsnäckorna.....	26
Ladda laddningsfodralet.....	27
Kontrollera laddningsnivån i öronsnäckan.....	27
Medan du använder öronsnäckorna.....	27
Medan öronsnäckorna laddas.....	27
Kontrollera laddningsfodralets laddningsnivå.....	28
Laddningstid.....	28

## **STATUS FÖR ÖRONSNÄCKOR OCH LADDNINGSFODRAL**

Statuslampor för öronsnäckor.....	29
<i>Bluetooth</i> <sup>®</sup> -status .....	29
Batteristatus .....	29
Laddningsfodralets statuslampor.....	30
Batteristatus .....	30
Uppdatering och felstatus.....	30

## **BLUETOOTH-ANSLUTNINGAR**

Ansluta via <i>Bluetooth</i> -menyn på den mobila enheten.....	31
Koppla från en mobil enhet .....	32
Återansluta en mobil enhet.....	32
Rensa lista över öronsnäcksenheter.....	33

## SKÖTSEL OCH UNDERHÅLL

Förvara öronsnäckorna.....	34
Rengöra öronsnäckorna och laddningsfodralet .....	34
Reservdelar och tillbehör.....	34
Begränsad garanti .....	34
Uppdatera öronsnäckorna.....	35
Visa datumkoden för öronsnäckorna.....	35
Visa laddningsfodralets serienummer .....	35

## FELSÖKNING

Prova det här först.....	36
Andra lösningar .....	36
Starta om öronsnäckorna och laddningsfodralet .....	41

## INNEHÅLL

Kontrollera att du har följande:



Bose Sport Earbuds



Laddningsfodral



Örontoppar (storlek 1 och 3)



USB-C till USB-A-kabel

**OBS!** Örontoppar i storlek 2 sitter redan på öronsnäckorna. För hjälp med att identifiera öronsnäckornas storlekar, se sidan 18.

**OBS!** Om någon del av produkten är skadad ska du inte använda den. Kontakta en Bose-återförsäljare eller Bose kundtjänst.

Besök: [worldwide.bose.com/Support/SportEarbuds](https://www.worldwide.bose.com/Support/SportEarbuds)

Med Bose Music-appen kan du ställa in och styra dina öronsnäckor från valfri mobil enhet som t.ex. en smarttelefon eller surfplatta.

I appen kan du hantera *Bluetooth*-anslutningar, hantera inställningar för öronsnäckorna, välja språk för röstansvisningar och få tillgång till nya funktioner.

**OBS!** Om du redan har skapat ett Bose-konto för en annan Bose-produkt kan du läsa på “Lägg till öronsnäckorna till ett befintligt konto.”

## LADDA NER BOSE MUSIC-APPEN

1. Ladda ner Bose Music-appen till din mobila enhet.

**OBS!** Ladda ner appen 音乐 om du befinner dig på Kinas fastland.

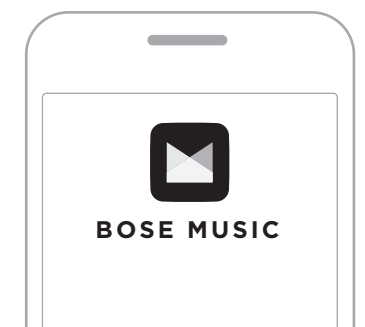

2. Följ instruktionerna i appen.

## LÄGGA TILL ÖRONSNÄCKORNA TILL ETT BEFINTLIGT KONTO

Gå till skärmvyn My Product i Bose Music-appen och lägg till dina Bose Sport Earbuds.

Öronsnäckorna är klassade som vattentåliga enligt klass IPX4. De är svettavvisande och vädertåliga men inte lämpade att nedsänkas under vatten.

**TÄNK PÅ:**

- Du bör INTE simma eller duscha med öronsnäckorna.
- Öronsnäckorna får inte nedsänkas i vätska.

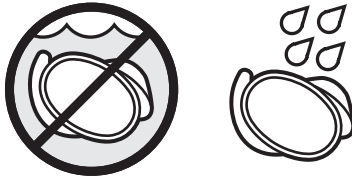

**TÄNK PÅ FÖLJANDE:**

- För att förhindra rostbildning ska laddningskontaktarna på öronsnäckorna rengöras regelbundet med exempelvis en torr bomullstopp.
- IPX4 gäller inte permanent utan skyddet kan komma att minska vid normalt slitage.

## SÄTTA I ÖRONSNÄCKORNA

1. För in öronsnäckan i örat så att toppen vilar lätt vid öronkanalens öppning.

**OBS!** Varje öronsnäcka är markerad med antingen ett **L** (left) eller ett **R** (right).

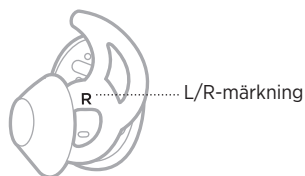

2. Vrid öronsnäckan försiktigt bakåt tills örontoppen sitter behagligt tätt mot öronkanalen.

**OBS!** Att rotera öronsnäckorna för långt bak (eller fram) kan göra dem mindre bekväma och försämra ljud- och mikrofonkvaliteten.

3. Stoppa in örontoppens vinge under kanten på ytterörat.

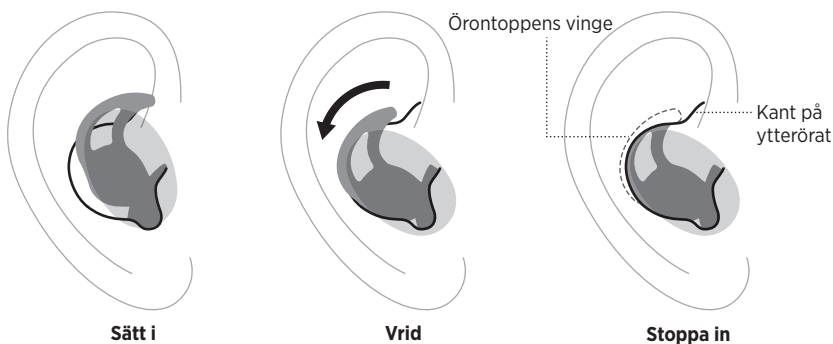



4. Kontrollera passformen (se sidan 17).
5. Upprepa steg 1-4 för att sätta i den andra öronsnäckan.



## KONTROLLERA PASSFORMEN

Använd en spegel för att se att du har vridit tillbaka öronsnäckan, stoppat in örontoppens vinge och att du använder rätt storlek på örontoppen till de båda öronen.

PASSFORM	VAD SKA KONTROLLERAS?
Rätt passform	 <p>När örontoppen passar så:</p> <ul style="list-style-type: none"> <li>• vilar örontoppen försiktigt mot öronkanalens öppning så att den förseglas. Bakgrundsljudet ska låta dämpat.</li> <li>• Sticker vingen på örontoppen inte ut eller känns obekvämt under kanten på ytterörat.</li> </ul>
För stor	 <p>När öronsnäckan är för stor så:</p> <ul style="list-style-type: none"> <li>• känns örontoppen ihoptryckt i öronkanalen.</li> <li>• sticker vingen på örontoppen ut eller känns klämd under kanten på ytterörat.</li> </ul>
För liten	 <p>När örontoppen är för liten så:</p> <ul style="list-style-type: none"> <li>• känns örontoppen lös i örat och ramlar ut när du rör på huvudet.</li> <li>• når inte vingen på örontoppen kanten på ytterörat.</li> </ul>

## PROVA MED EN ANNAN STORLEK PÅ ÖRONTOPPEN

Använd öronsäckarna under en längre tid. Om örontoppen inte känns bekväm eller sitter ordentligt, eller ljudkvaliteten inte är som förväntad, prova med en annan storlek.

Storleken är markerad på undersidan av varje öronsäcka med **1** (liten), **2** (medium) och **3** (stor).



Öronsäckarna levereras med örontopp i storlek 2. Prova storlek 3 om storlek 2 sitter för löst. Prova storlek 1 om den sitter för hårt.

Du kan behöva prova alla tre storlekar, eller använda olika storlekar på örontoppen i varje öra.

## BYTA ÖRONTOPPAR

1. Håll i öronsnäckan och dra försiktigt i örontoppen och dra bort den från öronsnäckan.

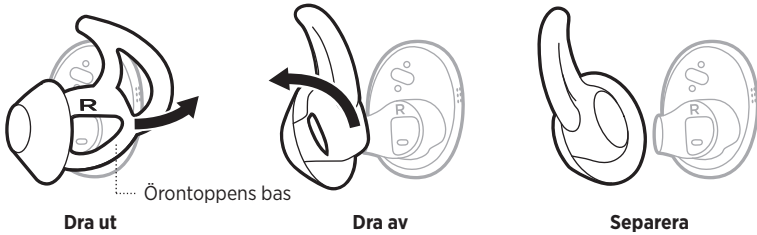

**TÄNK PÅ:** Dra inte i örontoppens ytterkant, den kan gå sönder.

2. Välj ny storlek på örontopparna (se sidan 18).
3. Rikta in öronsnäckans munstycke mot baksidan av örontoppen och för på öronsnäckans munstycke på örontoppen.

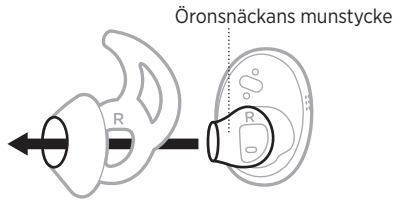

4. Sträck försiktigt underdelen av örontoppen runt munstycket och tryck nedåt tills örontoppen klickar säkert på plats.

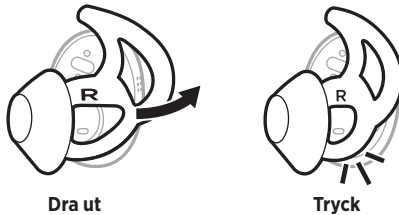

5. Sätt i öronsnäckorna (se sidan 16).
6. Kontrollera passformen (se sidan 17).

## SÄTTA PÅ

Tryck på knappen på framsidan av laddningsfodralet.

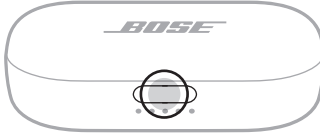

När laddningsfodralet öppnas startar laddningen av öronsnäckorna. Öronsnäckans (se sidan 29) och laddningsfodralets statuslampor tänds (se sidan 30).

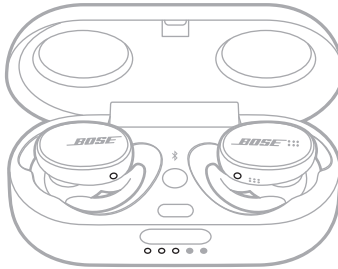

**OBS!** När du tar ut öronsnäckorna från laddningsfodralet, bör du stänga fodralet för att spara batteritid och hålla fodralet rent.

## STÄNGA AV

1. Lägg båda öronsnäckorna i laddningsfodralet.

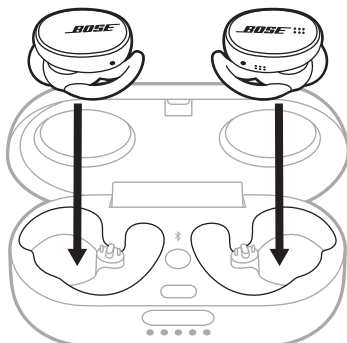

Öronsnäckans statuslampor lyser i enlighet med laddningsstatus (se sidan 29).

2. Stäng fodralet.

Öronsnäckorna stängs av.

## VILOLÄGE

Viloläget sparar öronsnäckornas batteriladdning när de inte ligger i laddningsfodralet och inte används. Öronsnäckorna försätts i viloläge när du tar ut båda öronsnäckorna ur öronen under 20 minuter.

Du aktiverar öronsnäckorna genom att sätta på dig höger öronsnäcka.

Använd pekstyrning genom att peka eller svepa på öronsnäckornas pekyta. Med hjälp av pekstyrning kan du spela/pausa ljudet, ändra volymen (om den är aktiverad), utföra grundläggande samtalsfunktioner, använda röststyrning för mobil enhet och använda en genväg (se sidan 25).

## PEKYTANS OMRÅDE

Pekytan finns på utsidan av varje öronsnäcka. Den högra öronsnäckan styr medieuppspelning, volym, samtal och röststyrning för mobil enhet. Den vänstra öronsnäckan styr din genväg.

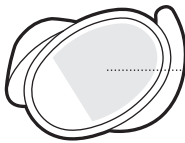

Genväg

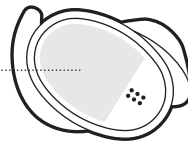

Medieuppspelning  
Volym  
Telefonsamtal  
Röststyrning för mobil enhet

## MEDIEUPPSPELNING OCH VOLYM

KONTROLL	ÅTGÄRD	
<b>Spela/pausa</b>	Tryck två gånger på höger öronsnäcka.	
<b>Höj volymen*</b>	Svep uppåt på höger öronsnäcka.	
<b>Sänk volymen*</b>	Svep nedåt på höger öronsnäcka.	

\*Aktivera den här funktionen i Bose Music-appen. Du kan nå detta alternativ från menyn Inställningar.

## TELEFONSAMTAL

KONTROLL	ÅTGÄRD	
<b>Besvara/avsluta ett samtal</b>	Tryck två gånger på höger öronsnäcka.	
<b>Neka ett telefonsamtal</b>	Tryck och håll ned höger öronsnäcka.	

**OBS!** Mikrofonen sitter på den högra öronsnäcken. När du talar i telefon måste du ha höger öronsnäcka på dig. Ljud hörs från båda öronsnäckorna.

### Samtalsaviseringar

En röst annonserar inkommande samtal och samtalsstatus.

Stäng av samtalsaviseringar genom att inaktivera röstaviseringar i Bose Music-appen. Du kan nå detta alternativ från menyn Inställningar.

## RÖSTSTYRNING FÖR MOBIL ENHET

Du kan använda öronsnäckorna för att öppna mobila enhetens röststyrning. Mikrofonen på höger öronsnäcka fungerar som en förlängning av mikrofonen i din mobila enhet.

KONTROLL	ÅTGÄRD	
<b>Åtkomst till röststyrning för mobil enhet</b>	Tryck och håll ned höger öronsnäcka tills du hör en signal. Släpp och säg sedan vad du vill.	
<b>Stoppa röststyrning för mobil enhet</b>	Tryck två gånger på höger öronsnäcka.	

In-Ear-detektering använder sensorer för att känna av när du har på dig höger öronsnäcka. Du kan automatiskt spela/pausa ljudet och besvara samtal (om aktiverat) genom att sätta i eller ta bort höger öronsnäcka.

**OBS!** Använd Bose Music-appen för att inaktivera funktionen för in-ear-detektering. Du når dessa alternativ i menyn Inställningar.

## **SPELA/PAUSA AUTOMATISKT**

När du tar ut höger öronsnäcka pausas ljudet i båda öronsnäckorna.

Ljudet återupptas när du sätter i höger öronsnäcka igen.

## **BESVARA SAMTAL AUTOMATISKT**

Du kan besvara samtal genom att sätta i höger öronsnäcka.

**OBS!** Aktivera den här funktionen i Bose Music-appen. Du kan nå detta alternativ från menyn Inställningar.



## GENVÄG

Med en genväg kan du snabbt och enkelt nå någon av följande funktioner:

- Kontrollera laddningsnivån i öronsnäckan.
- Hoppa över ett spår.

### Ställa in en genväg

Ställ in en genväg i Bose Music-appen. Du kan nå detta alternativ från menyn Inställningar.

### Använda genvägen

Använd genvägen genom att trycka två gånger på vänster öronsnäcka.



### Ta bort eller ändra genvägen

Ta bort eller ändra genvägen i Bose Music-appen. Du kan nå detta alternativ från menyn Inställningar.

## LADDA ÖRONSNÄCKORNA

1. Rikta in laddningskontaktarna på den vänstra öronsnäckan mot laddningsstiften på den vänstra sidan av laddningsfodralet.

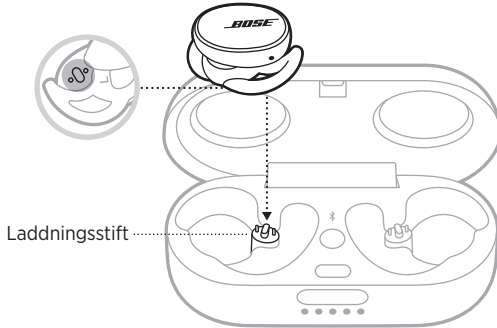

**OBS!** Se till att öronsnäckorna är rumstempererade, mellan 8 °C och 39 °C, före laddning.

2. Lägg öronsnäckan i laddningsfodralet så att det magnetiskt klickar på plats. Öronsnäckans statuslampa lyser i enlighet med laddningsstatus (se sidan 29).

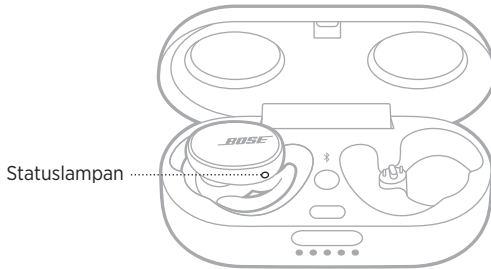

3. Upprepa steg 1 och 2 för höger öronsnäcka.
4. Stäng laddningsfodralet.

**OBS!** Om fodralet också laddas, kan det vara öppet.

## LADDA LADDNINGSFODRALET

**TÄNK PÅ:** Använd endast godkänd utrustning för uppladdning (till exempel UL, CSA, VDE och CCC).

1. Stäng laddningsfodralet och anslut den smala änden av USB-kabeln till USB-C-porten.

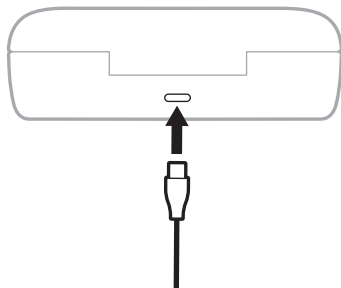

2. Anslut den andra änden till en USB-A-laddare (medföljer ej).

Laddningsfodralets statuslampor lyser (se sidan 30).

### TÄNK PÅ FÖLJANDE:

- Om öronsnäckorna ligger i fodralet kan fodralet vara öppet.
- Se till att fodralet är rumstempererat, mellan 8 °C och 39 °C, före laddning.

## KONTROLLERA LADDNINGSNIVÅN I ÖRONSNÄCKAN

### Medan du använder öronsnäckorna

- När du tar ut öronsnäckorna från laddningsfodralet och sätter in dem i öronen, hörs ett meddelande som anger laddningsnivån.
- Om du ställer in din genväg att kontrollera batterinivån trycker du två gånger på vänster öronsnäcka (se sidan 25). En röst meddelar batterinivån i öronsnäckan.
- Använd Bose Music-appen. Öronsnäckans batterinivå visas på My Products-skärmen och startskärmen.

**OBS!** Om den ena av öronsnäckorna har lägre laddningsnivå än den andra, hörs ett meddelande som anger den lägre laddningsnivån. Om laddningsnivån är låg hörs "Battery low, please charge now" (Batterinivån är låg, ladda nu).

### Medan öronsnäckorna laddas

När du lägger öronsnäckorna i laddningsfodralet, lyser statuslamporna för öronsnäckorna enligt laddningsstatus (se sidan 29).

## KONTROLLERA LADDNINGSFODRALETS LADDNINGSNIVÅ

Tryck på knappen på framsidan av laddningsfodralet för att öppna det.

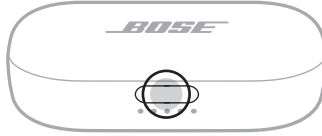

Laddningsfodralets statuslampor lyser enligt batterinivån (se sidan 30).

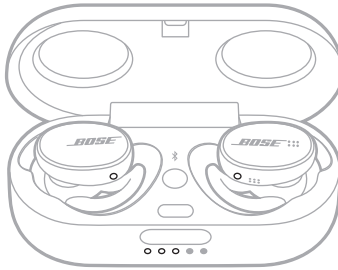

## LADDNINGSTID

KOMPONENT	LADDNINGSTID
Öronsnäckor	2 timmar
Laddningsfodral	3 timmar

### TÄNK PÅ FÖLJANDE:

- När laddningsnivån för öronsnäckorna är låg, laddas de under 15 minuter för användning i upp till 2 timmar.
- Med en fullständig laddning kan du använda öronsnäckorna i 5 timmar.
- När fodralet är helt uppladdat, kan du använda det för att ladda öronsnäckorna fullt upp till två gånger.
- När öronsnäckorna ligger i fodralet kan laddningstiden variera.

## STATUSLAMPOR FÖR ÖRONSNÄCKOR

Öronsnäckorna statuslampor sitter på utsidan av varje öronsnäcka.

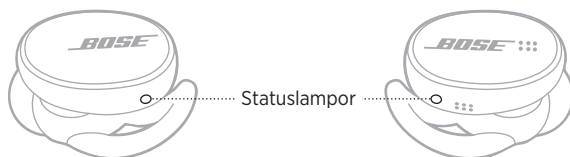

### Bluetooth-status

Visar Bluetooth-anslutningarnas status för mobila enheter.

LAMPANS UPPFÖRANDE	SYSTEMLÄGE
Långsamt blått pulserande	Klart för anslutning
Blinkar blått	Ansluter
Fast blått sken	Ansluten

### Batteristatus

Visar batteristatus för öronsnäckan.

LAMPANS UPPFÖRANDE	SYSTEMLÄGE
Blinkar vitt långsamt	Laddar
Fast vitt sken	Fulladdat
Pulserar långsamt rött	Behöver laddas upp
Blinkar rött och vitt	Fel - kontakta Bose kundtjänst

## LADDNINGSFODRALETS STATUSLAMPOR

Laddningsfodralets statuslampor finns på fodralets framsida. De visar laddningsstatus och fodralets laddningsnivå, samt uppdateringsstatus för öronsnäckorna.

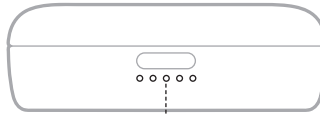

Statuslampor

### Batteristatus

Visar laddningsfodralets laddningsnivå

LAMPANS UPPFÖRANDE	LADDNING I PROCENT
○ ○ ○ ○ ○	0 % - 20 %
○ ○ ● ● ●	21 % - 40 %
○ ○ ○ ● ●	41 % - 60 %
○ ○ ○ ○ ●	61 % - 80 %
○ ○ ○ ○ ○	81 % - 100 %

**OBS!** När fodralet laddar blinkar den senast tända lampan i enlighet med aktuell laddningsnivå. När batteriet är fulladdat lyser alla fem statuslampor i laddningsfodralet med fast vitt sken.

### Uppdatering och felstatus

Visar status för uppdatering och fel.

LAMPANS UPPFÖRANDE	SYSTEMLÄGE
◌ ◌ ◌ ◌ ◌	Uppdaterar öronsnäckor (se sidan 35) <b>OBS!</b> Laddningsfodralets statuslampor blinkar i följd och börjar med den första lampan.
◌ ◌ ◌ ◌ ◌	Laddningsfel. Kontakta Bose kundtjänst

## ANSLUTA VIA **BLUETOOTH**-MENYN PÅ DEN MOBILA ENHETEN

Du kan lagra upp till sju enheter i listan över öronsnäcksenheter. Du kan endast ansluta och spela ljud från en enhet i taget.

**OBS!** Få ut maximalt av dina öronsnäckor genom att använda Bose Music-appen för att ställa in och ansluta din mobila enhet (se sidan 14).

1. Tryck och håll in *Bluetooth*-knappen  i laddningsfodralet tills du hör "Ready to connect" (Klart för anslutning).

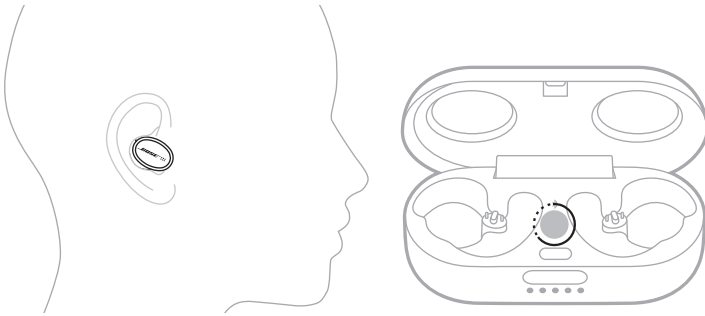

**OBS!** Om du inte har öronsnäckorna på dig, tryck och håll in *Bluetooth*-knappen  i laddningsfodralet tills statuslamporna på öronsnäckorna långsamt pulserar blått.

2. Aktivera *Bluetooth*-funktionen på din enhet.

**OBS!** *Bluetooth*-funktionen hittar du vanligtvis i menyn Inställningar.

3. Välj öronsnäckorna i enhetslistan.

**OBS!** Leta efter namnet som du angav för öronsnäckorna i Bose Music-appen. Om du inte gav öronsnäckorna något namn kommer standardnamnet att visas.



När enheterna har anslutits hörs “Connected to (Ansluten till) <namnet på den mobila enheten>.” Öronsnäckornas namn visas i listan över mobila enheter.

**OBS!** Om du inte har satt på dig öronsnäckorna lyser statuslampan med fast blått sken.

## KOPPLA FRÅN EN MOBIL ENHET

Använd Bose Music-app för att koppla från din mobila enhet.

**TIPS:** Du kan även använda *Bluetooth*-inställningar för att koppla från din enhet. Frånkoppling av *Bluetooth* på din enhet leder till att alla andra enheter kopplas från.

## ÅTERANSLUTA EN MOBIL ENHET

När öronsnäckorna är påslagna kommer de automatiskt att försöka ansluta till den senast anslutna enheten.

### TÄNK PÅ FÖLJANDE:

- Enheten måste vara inom räckvidd (9 m) och påslagen.
- Kontrollera att *Bluetooth*-funktionen är aktiverad på din mobila enhet.



## RENSA LISTA ÖVER ÖRONSNÄCKSENHETER

1. Tryck och håll in *Bluetooth*-knappen  i laddningsfodralet tills du hör "*Bluetooth device list cleared*" (Listan med *Bluetooth*-enheter är rensad).

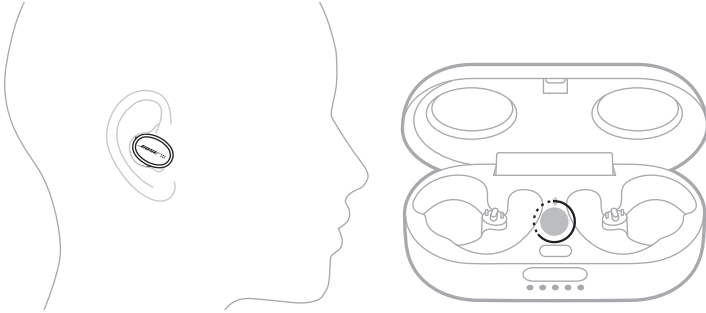

**OBS!** Om du inte har öronsnäckorna på dig, tryck och håll in *Bluetooth*-knappen  i laddningsfodralet i tio sekunder. Öronsnäckans statuslampa pulserar med ett långsamt blått sken.

2. Ta bort öronsnäckorna från *Bluetooth*-listan på den mobila enheten.

Alla enheter tas bort och öronsnäckorna är redo att anslutas (se sidan 14).

## FÖRVARA ÖRONSNÄCKORNA

När du inte använder öronsnäckorna bör de förvaras i laddningsfodralet. Stäng laddningsfodralet för att spara batteritid och hålla fodralet rent.

Om du inte använder öronsnäckorna under en längre tid (mer än 4 veckor), se till att de förvaras i rumstemperatur och att laddningsfodralets batterinivå är högre än 40 % (se sidan 30).

## RENGÖRA ÖRONSNÄCKORNA OCH LADDNINGSFODRALET

KOMPONENT	PROCEDUR
Örontoppar	Börja med att ta bort topparna från öronsnäckorna och tvätta dem sedan i en mild tvållösning och vatten. <b>OBS!</b> Skölj och torka av topparna noga innan du sätter tillbaka dem på öronsnäckorna.
Öronsnäckans munstycke	Rengör med enbart en torr, mjuk bomullstopp eller liknande. <b>TÄNK PÅ:</b> För aldrig in något rengöringsverktyg i ett munstycke.
Laddningskontakter (på öronsnäckorna) och laddningsstift (i laddningsfodralet)	Förhindra rost genom att ofta torka av med en torr, mjuk bomullstopp eller liknande.
Laddningsfodral	Rengör med enbart en torr, mjuk bomullstopp eller liknande.

## RESERVDELAR OCH TILLBEHÖR

Reservdelar och tillbehör kan beställas genom Bose kundtjänst.

Besök: [worldwide.bose.com/Support/SportEarbuds](https://worldwide.bose.com/Support/SportEarbuds)

## BEGRÄNSAD GARANTI

Öronsnäckorna omfattas av en begränsad garanti. Mer information om den begränsade garantin finns på [global.bose.com/warranty](https://global.bose.com/warranty).

Mer information om hur du registrerar din produkt finns på [global.bose.com/register](https://global.bose.com/register). Dina garantirättigheter påverkas inte om du inte registrerar produkten.

## UPPDATERA ÖRONSNÄCKORNA

Öronsnäckorna och laddningsfodralet uppdateras automatiskt när de ansluts till Bose Music-appen och en uppdatering finns tillgänglig. Följ instruktionerna i appen.

**TIPS:** Du kan även uppdatera öronsnäckorna och laddningsfodralet via uppdateringsfunktionen på Bose hemsida. Besök: [btu.bose.com](https://btu.bose.com) och följ instruktionerna på skärmen.

## VISA DATUMKODEN FÖR ÖRONSNÄCKORNA

Ta bort örontoppen från öronsnäckan (se sidan 19).

Datumkoden finns på öronsnäckans munstycke.

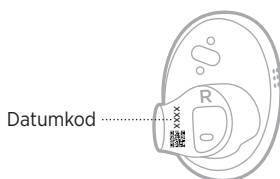

## VISA LADDNINGSFODRALETS SERIENUMMER

Ta ut höger öronsnäcka ur laddningsfodralet.

Laddningsfodralets serienummer finns på vänster sida i höger öronsnäckas hålighet i laddningsfodralet.

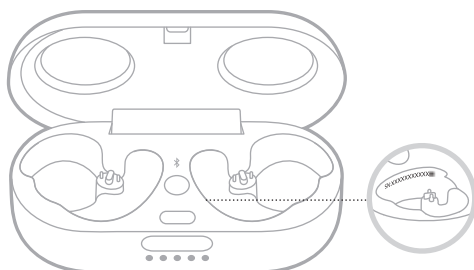

**TIPS:** Laddningsfodralets serienummer finns även på etiketten på kartongens utsida.

## PROVA DET HÄR FÖRST

Om du upplever problem med öronsnäckorna kan du prova följande:

- Ladda batteriet (se sidan 26).
- Sätt på öronsnäckorna (se sidan 20).
- Kontrollera öronsnäckornas och laddningsfodralets statuslampor (se sidan 29).
- Kontrollera att enheten har *Bluetooth*-stöd (se sidan 31).
- Ladda ned Bose Music-appen och kör tillgängliga programuppdateringar (se sidan 14).
- Flytta den mobila enheten närmare öronsnäckorna (9 m) och längre bort från eventuella störningskällor.
- Höj volymen i öronsnäckorna, på den mobila enheten och i musikappen.
- Ansluta en annan mobil enhet (se sidan 14).

## ANDRA LÖSNINGAR

Om du inte kan lösa problemet ska du titta i tabellen nedan för att identifiera symptom och ta del av lösningar till vanliga problem. Kontakta Boses kundtjänst om du inte kan lösa ditt problem.

Besök: [worldwide.Bose.com/contact](http://worldwide.Bose.com/contact)

SYMPTOM	LÖSNING
Öronsnäckorna sätts inte på	<p>Kontrollera att öronsnäckorna inte är försatta i viloläge. Du aktiverar öronsnäckorna genom att sätta på dig höger öronsnäcka.</p> <p>Lägg båda öronsnäckorna i laddningsfodralet så att de magnetiskt klickar på plats. Stäng fodralet och öppna det igen. Statuslamporna för öronsnäckorna visar laddningsstatus (se sidan 29).</p> <p>Om öronsnäckorna har utsatts för höga eller låga temperaturer ska du låta dem återfå rumstemperatur.</p>

SYMPTOM	LÖSNING
<p><b>Det går inte att ansluta öronsnäckorna till mobil enhet</b></p>	<p>På enheten:</p> <ul style="list-style-type: none"> <li>• Stäng av <i>Bluetooth</i>-funktionen och sätt sedan på den igen.</li> <li>• Ta bort öronsnäckorna från <i>Bluetooth</i>-listan på din enhet. Anslut igen (se sidan 14).</li> </ul> <p>Lägg båda öronsnäckorna i laddningsfodralet tills magneten håller dem kvar och statuslamporna visar laddningsstatus (se sidan 29). Stäng fodralet och öppna det igen. Anslut igen (se sidan 14).</p> <p>Kontrollera att du har höger öronsnäcka på dig.</p> <p>Se till att du har höger öronsnäcka på dig eller att den befinner sig inom 9 m från laddningsfodralet och att fodralet är öppet.</p> <p>Rensa listan över öronsnäcksenheter (se sidan 33). Anslut igen (se sidan 14).</p> <p>Besök: <a href="http://worldwide.Bose.com/Support/SportEarbuds">worldwide.Bose.com/Support/SportEarbuds</a> för instruktionsvideor.</p> <p>Rengör öronsnäckorna och laddningsfodralet (se sidan 41).</p>
<p><b>Öronsnäckorna svarar inte vid installation av appen</b></p>	<p>Kontrollera att du använder Bose Music-appen för installation (se sidan 14).</p> <p>Kontrollera att <i>Bluetooth</i>-funktionen är aktiverad på menyn Inställningar i din mobila enhet.</p>
<p><b>Bose Music-appen hittar inte några öronsnäckor</b></p>	<p>Sätt i öronsnäckorna, tryck och håll in <i>Bluetooth</i>-knappen ✕ på laddningsfodralet tills du hör "Ready to connect" (Klart för anslutning).</p> <p>Lägg båda öronsnäckorna i laddningsfodralet så att de magnetiskt klickar på plats. Stäng fodralet och öppna det igen. Ta ut öronsnäckorna.</p>
<p><b>Bose Music-appen fungerar inte på min mobila enhet</b></p>	<p>Se till att din mobila enhet är kompatibel med Bose Music-appen och möter systemkraven. Se även din mobila enhets appbutik för mer information om detta.</p> <p>Avinstallera Bose Music-appen från din mobila enhet. Installera om appen (se sidan 14).</p>
<p><b>Intermittent <i>Bluetooth</i>-anslutning</b></p>	<p>Rensa listan över öronsnäcksenheter (se sidan 33). Anslut igen (se sidan 14).</p> <p>Flytta din mobila enhet närmare höger öronsnäcka.</p> <p>Rengör öronsnäckorna och laddningsfodralet (se sidan 41).</p>

SYMPTOM	LÖSNING
<b>Inget ljud</b>	<p>Kontrollera att båda örontopparna sitter ordentligt i örat och inte har vridits för mycket bakåt (se sidan 16).</p> <p>Håll huvudet upprätt när du sätter i öronsnäckorna.</p> <p>Tryck på uppspelningsknappen på mobilenheten för att vara säker på att du spelar upp ett ljud.</p> <p>Spela upp ljud från en annan applikation eller musiktjänst.</p> <p>Spela upp ljud från innehåll som är lagrat på din enhet.</p> <p>Starta om den mobila enheten.</p> <p>Kontrollera att öronsnäckorna befinner sig inom rätt avstånd från varandra.</p> <p>Använd Bose Music-appen för att inaktivera funktionen för in-ear-detektering.</p>
<b>Inget ljud från ena öronsnäckan</b>	<p>Kontrollera att båda örontopparna sitter ordentligt i örat och inte har vridits för mycket bakåt (se sidan 16).</p> <p>Håll huvudet upprätt när du sätter i öronsnäckorna.</p> <p>Kontrollera att öronsnäckorna befinner sig inom rätt avstånd från varandra.</p> <p>Lägg båda öronsnäckorna i laddningsfodralet tills magneten håller dem kvar och statuslamporna visar laddningsstatus (se sidan 29). Ta ut öronsnäckorna.</p>
<b>Ljud och video är inte synkroniserade</b>	<p>Stäng appen eller musiktjänsten och öppna den igen.</p> <p>Spela upp ljud från en annan applikation eller musiktjänst.</p> <p>Lägg båda öronsnäckorna i laddningsfodralet så att de magnetiskt klickar på plats. Stäng fodralet i 10 sekunder. Öppna fodralet Ta ut öronsnäckorna.</p>
<b>Dålig ljudkvalitet</b>	<p>Kontrollera att båda örontopparna sitter ordentligt i örat och inte har vridits för mycket bakåt (se sidan 16).</p> <p>Försök med ett annat ljudspår.</p> <p>Spela upp ljud från en annan applikation eller musiktjänst.</p> <p>Ta bort smuts eller öronvax från örontoppar och munstycken.</p> <p>Inaktivera ljudförbättringsfunktioner på enheten eller i musikappen.</p> <p>Kontrollera att öronsnäckorna är anslutna till rätt <i>Bluetooth</i>-profil: Stereo A2DP. Kontrollera enhetens <i>Bluetooth</i>-/ljudinställningsmeny för att försäkra dig om att rätt profil har valts.</p> <p>På enheten:</p> <ul style="list-style-type: none"> <li>• Stäng av <i>Bluetooth</i>-funktionen och sätt sedan på den igen.</li> <li>• Ta bort öronsnäckorna från <i>Bluetooth</i>-listan på din enhet. Anslut igen (se sidan 14).</li> </ul>

SYMPTOM	LÖSNING
<p><b>Mikrofonen tar inte upp något ljud</b></p>	<p>Kontrollera att båda örontopparna sitter ordentligt i örat och inte har vridits för mycket bakåt (se sidan 16).</p> <p>Kontrollera att mikrofonöppningen på höger öronsnäcka inte är blockerad.</p> <p>Kontrollera att mikrofonen inte är avstängd på telefonen.</p> <p>Under ett pågående samtal, se till att du använder höger öronsnäcka.</p> <p>Prova med att göra ytterligare ett telefonsamtal.</p> <p>Prova med en annan kompatibel enhet.</p> <p>På enheten:</p> <ul style="list-style-type: none"> <li>• Stäng av <i>Bluetooth</i>-funktionen och sätt sedan på den igen.</li> <li>• Ta bort öronsnäckorna från <i>Bluetooth</i>-listan på din enhet. Anslut igen (se sidan 14).</li> </ul>
<p><b>Öronsnäckorna laddas inte</b></p>	<p>Kontrollera att öronsnäckorna är korrekt placerade i laddningsfodralet. Spara batteritid genom att låta fodralet vara stängt medan öronsnäckorna laddas (se sidan 26).</p> <p>Kontrollera att varken smuts eller skräp täcker laddningskontaktorna på öronsnäckorna eller laddningsstiften i fodralet.</p> <p>Kontrollera att USB-kabeln sitter korrekt i porten på laddningsfodralet.</p> <p>Kontrollera att båda ändarna på USB-kabeln sitter som de ska.</p> <p>Prova en annan USB-kabel.</p> <p>Prova ett annat vägguttag.</p> <p>Om öronsnäckorna eller laddningsfodralet har utsatts för höga eller låga temperaturer ska du låta dem återfå rumstemperatur. Ladda igen (se sidan 26).</p>
<p><b>Laddningsfodralet laddas inte upp</b></p>	<p>Kontrollera att USB-kabeln sitter korrekt i porten på laddningsfodralet.</p> <p>Kontrollera att båda ändarna på USB-kabeln sitter som de ska.</p> <p>Prova en annan USB-kabel.</p> <p>Kontrollera att laddningsfodralet är stängt. Spara batteritid genom att låta fodralet vara stängt medan det laddas (se sidan 27).</p> <p>Prova ett annat vägguttag.</p> <p>Om laddningsfodralet har utsatts för höga eller låga temperaturer ska du låta det återfå rumstemperatur. Ladda igen (se sidan 27).</p>

SYMPTOM	LÖSNING
<b>Örontopparna ramlar av</b>	Sätt fast örontopparna ordentligt på öronsnäckorna (se sidan 19).
<b>Öronsnäckorna reagerar inte</b>	Placera båda öronsnäckorna i laddningsfodralet tills magneten håller dem kvar och statuslamporna visar laddningsstatus. Stäng fodralet och öppna det igen. Statuslamporna för öronsnäckorna visar laddningsstatus (se sidan 29). Rengör öronsnäckorna och laddningsfodralet (se sidan 41).
<b>Öronsnäckorna reagerar inte på pekstyrning</b>	Kontrollera att du trycker på rätt pekyta (se sidan 22). Kontrollera att fingret har tillräcklig kontakt med pekytan (se sidan 22). Variera trycket när du använder funktioner som kräver att du trycker flera gånger. Se till att händerna är torra. Se till att ditt hår inte vidrör pekytan om det är vått. Om du har handskar på måste du ta av dem innan du vidrör pekytan. Använd Bose Music-appen för att inaktivera funktionen för in-ear-detektering (se sidan 24). Om öronsnäckorna har utsatts för höga eller låga temperaturer ska du låta dem återfå rumstemperatur. Starta om öronsnäckorna och laddningsfodralet (se sidan 41).
<b>Kan inte justera volymen</b>	Kontrollera att volymkontroll är aktiverat med hjälp av Bose Music-appen (se sidan 22). Kontrollera att du sveper på pekstyrningsytan i rätt riktning (se sidan 22). Se "Öronsnäckorna reagerar inte på pekstyrning" ovan.
<b>Det går inte att komma åt genvägen</b>	Kontrollera att du har angett en genväg i Bose Music-appen (se sidan 25).
<b>Språk för röstänvisning är inte tillgängligt</b>	Ändra språket för röstänvisningar via Bose Music-appen (se sidan 14). Du kan nå detta alternativ från menyn Inställningar.
<b>Jag får inga samtalsaviserings</b>	Kontrollera att röstänvisningar är aktiverat med hjälp av Bose Music-appen (se sidan 14). Du kan nå detta alternativ från menyn Inställningar.



## STARTA OM ÖRONSNÄCKORNA OCH LADDNINGSFODRALET

Om öronsnäckorna inte reagerar kan du starta om dem.

**OBS!** Om du startar om öronsnäckorna så rensas listan med öronsnäckor. Inga andra inställningar rensas.

1. Lägg båda öronsnäckorna i laddningsfodralet.
2. Tryck på och håll in *Bluetooth*-knappen  i laddningsfodralet i 30 sekunder tills statuslamporna för öronsnäckorna börjar blinka.

När omstarten är klar tänds öronsnäckornas statuslampor (se sidan 29) och laddningsfodralets statuslampor (se sidan 30).

## โปรดอ่านและเก็บคำแนะนำด้านความปลอดภัย การรักษาความปลอดภัย และการใช้งานทั้งหมดไว้

**CE** Bose Corporation ขอประกาศในที่นี้ว่าผลิตภัณฑ์นี้สอดคล้องตามข้อกำหนดที่จำเป็นและข้อบังคับที่เกี่ยวข้องอื่นๆ ของข้อกำหนด Directive 2014/53/EU และข้อบังคับอื่นๆ ทั้งหมดของข้อกำหนด EU ที่ใช้บังคับ โปรดรับรองมาตรฐานความปลอดภัยของผลิตภัณฑ์ฉบับสมบูรณ์ สามารถอ่านได้จาก [www.Bose.com/compliance](http://www.Bose.com/compliance)

**UK CA** ผลิตภัณฑ์นี้สอดคล้องตามข้อกำหนดความเข้ากันได้ทางแม่เหล็กไฟฟ้า 2016 ที่เกี่ยวข้องทั้งหมดและข้อกำหนด UK ที่เกี่ยวข้องทั้งหมดอื่นๆ โปรดรับรองมาตรฐานความปลอดภัยของผลิตภัณฑ์ฉบับสมบูรณ์ สามารถอ่านได้จาก [www.Bose.com/compliance](http://www.Bose.com/compliance)

Bose Corporation ขอประกาศในที่นี้ว่าผลิตภัณฑ์นี้สอดคล้องตามข้อกำหนดที่จำเป็นของกฎระเบียบว่าด้วยอุปกรณ์วิทยุ 2017 และข้อกำหนด UK ที่เกี่ยวข้องทั้งหมดอื่นๆ โปรดรับรองมาตรฐานความปลอดภัยของผลิตภัณฑ์ฉบับสมบูรณ์ สามารถอ่านได้จาก [www.Bose.com/compliance](http://www.Bose.com/compliance)

### คำแนะนำด้านความปลอดภัยที่สำคัญ

1. โปรดอ่านคำแนะนำเหล่านี้
2. จดจำคำแนะนำเหล่านี้ไว้
3. ใส่ใจในคำเตือนทั้งหมด
4. ปฏิบัติตามคำแนะนำทั้งหมด
5. อย่าใช้อุปกรณ์นี้ใกล้กับน้ำ
6. ทำความสะอาดด้วยผ้าแห้งเท่านั้น
7. ใช้แต่อุปกรณ์ต่อ/อุปกรณ์เสริมที่ผู้ผลิตระบุเท่านั้น

### คำเตือน/ข้อควรระวัง

- เพื่อป้องกันการกลืนกินโดยอุบัติเหตุ เก็บหูฟังเอียร์บัดให้ห่างจากเด็กและสัตว์เลี้ยง หูฟังนี้มีแบตเตอรี่ลิเทียมไอออน ซึ่งอาจเป็นอันตรายหากกลืนกิน หากกลืนกิน ให้พบแพทย์ในทันที เมื่อไม่ใช้งาน จัดเก็บหูฟังเอียร์บัดในกล่องชาร์จที่ปิดฝา และเก็บให้ห่างจากเด็กและสัตว์เลี้ยง
- อย่าให้เด็กใช้งานหูฟังเอียร์บัด
- อย่าใช้หูฟังที่ระดับเสียงดังมากเป็นระยะเวลานาน
  - เพื่อหลีกเลี่ยงปัญหาการได้ยินบกพร่อง ใช้หูฟังของคุณในระดับเสียงปานกลางและเหมาะสม
  - ลดระดับเสียงบนอุปกรณ์ของคุณลงก่อนเสียบหูฟังที่หูของคุณ จากนั้น เพิ่มระดับเสียงที่ระดับที่คุณได้ยินระดับเสียงที่เหมาะสมสำหรับการฟัง
- เมื่อใช้ผลิตภัณฑ์นี้ ควรปฏิบัติตามข้อควรระวังเบื้องต้นขั้นพื้นฐานเสมอ รวมถึงดังต่อไปนี้:
  - อ่านคำแนะนำทั้งหมดก่อนใช้กล่องชาร์จ
  - เพื่อลดความเสี่ยงจากการได้รับบาดเจ็บ จำเป็นต้องดูแลสอดส่องอย่างใกล้ชิดเมื่อใช้งานกล่องชาร์จใกล้กับเด็กเล็ก
  - อย่าให้กล่องชาร์จถูกน้ำ ฝน ของเหลว หรือหิมะ
  - การชาร์จจ่ายไฟหรืออุปกรณ์ชาร์จที่ไม่ได้แนะนำหรือขายโดยผู้ผลิตพาวเวอร์แมงก์ อาจเสี่ยงต่อเพลิงไหม้หรือบาดเจ็บได้
  - อย่าใช้กล่องชาร์จเกินกว่าที่กีดกั้นไฟออกของเครื่อง กำลังไฟออกที่ไหลตกเกินพิกัด อาจเสี่ยงต่อเพลิงไหม้หรือบาดเจ็บได้
  - อย่าใช้กล่องชาร์จที่ชาร์จหรือมีการตัดแปลงแก้ไข แบตเตอรี่ที่ชาร์จหรือมีการตัดแปลงแก้ไขอาจแสดงอาการที่คาดเดาไม่ได้ ส่งผลให้เกิดเพลิงไหม้ ระเบิด หรือเสี่ยงต่อการได้รับบาดเจ็บ
  - อย่าถอดชิ้นส่วนกล่องชาร์จ เมื่อจำเป็น นำผลิตภัณฑ์เข้ารับบริการหรือซ่อมแซมจากช่างผู้ชำนาญ การประกอบกลับคืนไม่ถูกต้องอาจเสี่ยงต่อการเกิดเพลิงไหม้หรือทำให้ได้รับบาดเจ็บ
  - อย่าเปิด กระทบ หรือวางกล่องชาร์จไว้ใกล้ไฟหรือในที่ที่อุณหภูมิสูงเกินไป หากอยู่ใกล้ไฟหรือในที่ที่มีอุณหภูมิสูงเกิน 100°C (212°F) อาจทำให้ระเบิดได้
- ดำเนินการแก้ไขซ่อมแซมโดยผู้เชี่ยวชาญที่ชำนาญการโดยใช้ชิ้นส่วนอะไหล่ของแท้เท่านั้น ทั้งนี้ เพื่อให้มั่นใจว่าความปลอดภัยของผลิตภัณฑ์ยังคงอยู่

- ให้ใช้งานด้วยความระมัดระวังและปฏิบัติตามกฎหมายที่บังคับใช้ที่เกี่ยวข้องกับการใช้โทรศัพท์มือถือและหูฟังหากใช้หูฟังนี้ เพื่อโทรศัพท์ระหว่างการขับขี่ บางพื้นที่อาจกำหนดข้อจำกัดเฉพาะ เช่น การกำหนดให้ใช้หูฟังเพียงข้างเดียว เมื่อใช้งานผลิตภัณฑ์นั้นขณะขับรถ อย่าใช้หูฟังเพื่อวัตถุประสงค์อื่นใดขณะขับรถ
- ให้ความสนใจในความปลอดภัยของตัวเองและของบุคคลอื่น หากคุณใช้หูฟังเอียร์บัดในขณะที่ทำกิจกรรมใดๆ ที่ต้องให้ความสนใจเป็นพิเศษ เช่น ระหว่างขับขี่จักรยานหรือเดิน หรืออยู่ใกล้ถนน สถานที่ก่อสร้าง หรือวางรถไฟ ฯลฯ ถอดหูฟังเอียร์บัดหรือปรับระดับเสียงให้เบาลง เพื่อให้แน่ใจว่าคุณสามารถได้ยินเสียงแวดล้อม รวมถึงเสียงเตือนภัยและสัญญาณแจ้งเตือน
- อย่าใช้หูฟังเอียร์บัด หากมีเสียงรบกวนดังผิดปกติเกิดขึ้น หากเหตุการณ์นี้เกิดขึ้น ปิดหูฟังเอียร์บัด และติดต่อฝ่ายบริการลูกค้าของ Bose
- อย่าจุ่มน้ำหรือวางหูฟังอยู่ในที่โล่งใกล้น้ำเป็นเวลานาน หรือสวมหูฟังในขณะที่อาบน้ำทางน้ำ เช่น ว่ายน้ำ สกีน้ำ กระดานโต้คลื่น ฯลฯ
- ถอดหูฟังเอียร์บัดออกทันทีหากคุณรู้สึกถึงความร้อน หรือสัญญาณเสียงขาดหายไป



ผลิตภัณฑ์นี้ประกอบด้วยชิ้นส่วนขนาดเล็ก ซึ่งอาจทำให้เกิดอันตรายจากการสำลัก ไม่เหมาะสำหรับเด็กอายุต่ำกว่า 3 ปี



ผลิตภัณฑ์นี้ประกอบด้วยวัสดุแม่เหล็ก ปรีกษาแพทย์ว่าสิ่งนี้อาจส่งผลกระทบต่อการใช้งานอุปกรณ์การแพทย์ที่ปลูกถ่ายของคุณหรือไม่



หูฟังเอียร์บัดนี้จัดอยู่ในผลิตภัณฑ์เลเซอร์คลาส 1 (CLASS 1 LASER PRODUCT) ตาม EN / IEC 60825-1:2014

- อย่าดัดแปลงผลิตภัณฑ์นี้โดยไม่ได้รับอนุญาต
- อย่าใช้หูฟังเอียร์บัดโดยไม่ติดตั้งจุกสวมหูฟังที่นำมา
- ใช้ผลิตภัณฑ์นี้กับแหล่งจ่ายไฟที่ผ่านการอนุมัติจากหน่วยงานที่เกี่ยวข้อง ที่ตรงตามระเบียบข้อบังคับในท้องถิ่นเท่านั้น (เช่น UL, CSA, VDE, CCC)
- แบตเตอรี่ที่ใช้ในอุปกรณ์นี้อาจทำให้เกิดเพลิงลุกไหม้หรือการไหม้จากสารเคมีได้ หากใช้งานไม่ถูกต้อง
- อย่าให้ผลิตภัณฑ์ที่มีแบตเตอรี่ถูกความร้อนสูงเกินไป (เช่น จัดเก็บในที่ที่ถูกแสงแดดจัด ไฟ หรืออื่น ๆ คล้ายกันนี้)
- เช็ดหรือออกจากหูฟังเอียร์บัดและกล่องชาร์จก่อนทำการชาร์จ
- IPX4 ไม่ใช่สถานะถาวร และความต้านทานนี้อาจลดลงตามการสวมใส่ปกติ
- เพื่อหลีกเลี่ยงไม่ให้เกิดอันตรายจากรังสีจากชิ้นส่วนเลเซอร์ภายใน ให้ใช้ผลิตภัณฑ์ตามที่ระบุไว้ในคำแนะนำเท่านั้น การปรับแต่งหรือซ่อมแซมหูฟังเอียร์บัดควรกระทำโดยช่างผู้ชำนาญเท่านั้น
- สอดคล้องตาม 21 CFR 1040.10 และ 1040.11 ยกเว้นสำหรับความสอดคล้องกับ IEC 60825-1 Ed 3 ตามที่อธิบายในคำประกาศเกี่ยวกับเลเซอร์ 56 (Laser Notice 56), ลงวันที่ 8 พฤษภาคม 2019

**หมายเหตุ:** อุปกรณ์นี้ผ่านการทดสอบและพบว่าตรงตามข้อกำหนดสำหรับอุปกรณ์ดิจิทัล คลาส B ตามส่วน 15 ของระเบียบ FCC ข้อกำหนดนี้กำหนดขึ้นเพื่อให้การป้องกันที่เหมาะสมจากการรบกวนที่เป็นอันตรายในการติดตั้งในพื้นที่อาศัย อุปกรณ์นี้ก่อให้เกิด ไข้ และสามารถแผ่พลังงานความถี่วิทยุ และหากติดตั้งและใช้งานไม่ตรงตามคำแนะนำ อาจเป็นสาเหตุให้เกิดการรบกวนที่เป็นอันตรายกับการสื่อสารทางวิทยุ อย่างไรก็ตาม ไม่มีการรับประกันว่าการรบกวนนี้จะไม่เกิดขึ้นในการติดตั้งแบบใดแบบหนึ่ง หากอุปกรณ์นี้ก่อให้เกิดการรบกวนที่เป็นอันตรายกับการรับสัญญาณวิทยุหรือโทรทัศน์ ซึ่งสามารถพิจารณาได้จากการลองปิดและเปิดอุปกรณ์ ขอแนะนำให้ผู้ใช้ลองแก้ไขการรบกวนดังกล่าว ด้วยวิธีการต่อไปนี้

- เปลี่ยนทิศทางหรือตำแหน่งของเสาอากาศ
- เพิ่มระยะห่างระหว่างอุปกรณ์และเครื่องรับสัญญาณ
- เสียบปลั๊กอุปกรณ์นี้กับตัวรับไฟฟ้าที่ไม่ได้ใช้สายร่วมกับเครื่องรับสัญญาณ
- ติดต่อขอรับความช่วยเหลือจากตัวแทนจำหน่ายหรือช่างเทคนิคด้านวิทยุโทรทัศน์ที่มีประสบการณ์

การแก้ไขวิธีดัดแปลงอื่นใดที่ไม่ได้รับอนุญาตโดยตรงจาก Bose Corporation อาจทำให้ผู้ใช้ไม่มีสิทธิ์ใช้งานอุปกรณ์นี้อีกต่อไป อุปกรณ์นี้สอดคล้องตามส่วน 15 ของระเบียบ FCC และมาตรฐาน RSS ที่ได้รับการยกเว้นใบอนุญาต ISED Canada การทำงานของอุปกรณ์นี้ขึ้นอยู่กับเงื่อนไข 2 ประการ ดังนี้ (1) อุปกรณ์นี้ต้องไม่ก่อให้เกิดสัญญาณรบกวนที่เป็นอันตราย และ (2) อุปกรณ์นี้ต้องยอมรับสัญญาณรบกวนทุกชนิดที่ได้รับ รวมถึงสัญญาณรบกวนที่อาจทำให้เกิดการทำงานที่ไม่พึงประสงค์

อุปกรณ์นี้สอดคล้องตามข้อกำหนดความเสี่ยงต่ออันตรายจากรังสีของ FCC และ ISED Canada ตามที่ประกาศไว้สำหรับประชาชนทั่วไป ต้องไม่ใช้งานหรือตั้งเครื่องส่งร่วมกับเสาอากาศหรือเครื่องส่งสัญญาณอื่นใด

FCC ID: A94427929 / FCC ID: A94BL2R / FCC ID: A94BL2L

IC: 3232A-427929 / IC: 3232A-BL2R / IC: 3232A-BL2L

รุ่นกล่องซาร์จ: 427929

รุ่นหูฟังเอียร์บัดข้างขวา: BL2R

รุ่นหูฟังเอียร์บัดข้างซ้าย: BL2L



007-AH0181 (ซ้าย)  
007-AH0182 (ขวา)  
007-AH0183 (กล่องซาร์จ)

### CAN ICES-3(B)/NMB-3(B)

สำหรับยุโรป:

ช่วงความถี่การทำงานคือ 2400 ถึง 2483.5 MHz

กำลังการส่งสูงสุดน้อยกว่า 20 dBm EIRP

กำลังการส่งสูงสุดต่ำกว่าข้อกำหนดที่กำหนด ดังนั้นไม่จำเป็นต้องมีการทดสอบ SAR และยกเว้นตามข้อกำหนดที่เกี่ยวข้อง



สัญลักษณ์นี้หมายความว่าไม่ควรทิ้งผลิตภัณฑ์นี้เหมือนเป็นขยะตามบ้านทั่วไป และควรจัดการทิ้งให้กับสถานจัดเก็บขยะที่เหมาะสมเพื่อนำไปรีไซเคิล การจัดการทิ้งและการรีไซเคิลอย่างเหมาะสมช่วยปกป้องทรัพยากรธรรมชาติ สุขภาพของมนุษย์ และสิ่งแวดล้อม สำหรับข้อมูลเพิ่มเติมเกี่ยวกับการทิ้งและการรีไซเคิลผลิตภัณฑ์นี้ ให้ติดต่อเทศบาลในท้องถิ่นของคุณ บริการกำจัดขยะ หรือร้านค้าที่ซื้อผลิตภัณฑ์นี้

### กฎระเบียบการจัดการสำหรับอุปกรณ์ความถี่วิทยุกำลังต่ำ

#### มาตรา 12

ตาม "กฎระเบียบในการบริหารจัดการสำหรับอุปกรณ์ความถี่วิทยุกำลังต่ำ" โดยไม่ได้รับอนุญาตจาก NCC บริษัท กิจการ หรือผู้ใช้ไม่ได้รับอนุญาตให้เปลี่ยนความถี่ ปรับปรุงกำลังการส่งสัญญาณ หรือแก้ไขลักษณะเฉพาะตลอดจนถึงประสิทธิภาพดั้งเดิมของอุปกรณ์ความถี่วิทยุกำลังต่ำที่ได้รับอนุมัติ

#### มาตรา 15

อุปกรณ์ความถี่วิทยุกำลังต่ำไม่ควรมีผลต่อความปลอดภัยของเครื่องบิน และรบกวนการสื่อสารตามกฎหมาย หากไม่เป็นเช่นนั้น ผู้ใช้ควรยุติการใช้งานทันทีจนกว่าจะไม่มีสัญญาณรบกวนอีกต่อไป การสื่อสารตามกฎหมายที่กล่าวข้างต้นหมายถึงการสื่อสารทางวิทยุที่ดำเนินการสอดคล้องกับกฎหมายโทรคมนาคม

อุปกรณ์ความถี่วิทยุกำลังต่ำต้องยอมรับการรบกวนจากระบบการสื่อสารตามกฎหมายหรืออุปกรณ์ที่ปล่อยคลื่นวิทยุ ISM  
 อย่างพยายามถอดแบตเตอรี่ลิเทียมไอออนแบบชาร์จได้ออกจากผลิตภัณฑ์นี้ ในกรณีที่ต้องถอดแบตเตอรี่ดังกล่าวออก  
 โปรดติดต่อร้านค้าปลีกของ Bose ในท้องถิ่นของคุณหรือผู้จำหน่ายการอื่น ๆ



โปรดทิ้งแบตเตอรี่ที่ใช้แล้วให้เหมาะสม ตามระเบียบข้อบังคับของท้องถิ่น อย่างเผาแบตเตอรี่



ตารางข้อจำกัดสารที่เป็นอันตรายของจีน

ชื่อและปริมาณสารหรือองค์ประกอบที่เป็นพิษหรือเป็นอันตราย						
	สารและองค์ประกอบที่เป็นพิษหรือเป็นอันตราย					
ชื่อชิ้นส่วน	ตะกั่ว (Pb)	ปรอท (Hg)	แคดเมียม (Cd)	โครเมียม 6 (CR(VI))	โพลีโบรมิเนเตดดีโอบีฟีนิล (PBB)	โพลีโบรมิเนเตดดีโอฟีนิลอีเธอร์ (PBDE)
PCB	X	0	0	0	0	0
ชิ้นส่วนโลหะ	X	0	0	0	0	0
ชิ้นส่วนพลาสติก	0	0	0	0	0	0
ลำโพง	X	0	0	0	0	0
สาย	X	0	0	0	0	0
ตารางนี้ได้รับการจัดเตรียมตามข้อกำหนดของ SJ/T 11364 O: หมายความว่าสารพิษหรือสารอันตรายนี้ที่อยู่ในวัสดุทั้งหมดที่เป็นเนื้อเดียวกันสำหรับชิ้นส่วนนี้มีปริมาณต่ำกว่าข้อกำหนดขีดจำกัดของ GB/T 26572 X: หมายความว่าสารพิษหรือสารอันตรายนี้ที่อยู่ในวัสดุที่เป็นเนื้อเดียวกันอย่างน้อยหนึ่งชิ้นที่ใช้สำหรับชิ้นส่วนนี้มีปริมาณสูงกว่าข้อกำหนดขีดจำกัดของ GB/T 26572						

ตารางข้อจำกัดสารที่เป็นอันตรายของไต้หวัน

ชื่ออุปกรณ์: กล่องชาร์จ, การตั้งชื่อประเภท: 427929						
	สารประกอบที่ถูกจำกัดและสัญลักษณ์ทางเคมีของสารนั้น					
ชุด	ตะกั่ว (Pb)	ปรอท (Hg)	แคดเมียม (Cd)	โครเมียมวาเลนซิกซ์ (Cr+6)	โพลีโบรมิเนเตดดีโอบีฟีนิล (PBB)	โพลีโบรมิเนเตดดีโอฟีนิลอีเธอร์ (PBDE)
PCB	-	o	o	o	o	o
ชิ้นส่วนโลหะ	-	o	o	o	o	o
ชิ้นส่วนพลาสติก	o	o	o	o	o	o
ลำโพง	-	o	o	o	o	o
สาย	-	o	o	o	o	o
หมายเหตุ 1: "o" บ่งชี้ปริมาณเปอร์เซ็นต์ของสารที่ถูกจำกัดไม่เกินเปอร์เซ็นต์ของค่าการมีอยู่จริงที่ใช้อ้างอิง หมายเหตุ 2: "-" บ่งชี้ว่าสารที่ถูกจำกัดตรงตามข้อกำหนด						

วันที่ผลิต: ตัวเลขหลักที่ 8 ในหมายเลขซีเรียลระบุถึงปีที่ผลิต หมายเลข "1" หมายถึงปี ค.ศ. 2011 หรือปี ค.ศ. 2021

สถานที่ผลิต: ตัวเลขหลักที่ 7 ในหมายเลขซีเรียลระบุถึงสถานที่ผลิต

ผู้นำเข้าของจีน: Bose Electronics (Shanghai) Company Limited, Part C, Plant 9, No. 353 North Ruying Road, China (Shanghai) Pilot Free Trade Zone

ผู้นำเข้าของ EU: Bose Products B.V., Gorslaan 60, 1441 RG Purmerend, The Netherlands

ผู้นำเข้าของไต้หวัน: Bose Taiwan Branch, 9F-A1, No. 10, Section 3, Minsheng East Road, Taipei City 104, หมายเลขโทรศัพท์ของไต้หวัน: +886-2-2514 7676

ผู้นำเข้าของเม็กซิโก: Bose de México, S. de R.L. de C.V., Paseo de las Palmas 405-204, Lomas de Chapultepec, 11000 México, D.F. หมายเลขโทรศัพท์: +5255 (5202) 3545

ผู้นำเข้าของ UK: Bose Limited, Bose House, Quayside Chatham Maritime, Chatham, Kent, ME4 4QZ, United Kingdom

พิกัดกำลังไฟขาเข้า: 5V --- 0.8A

CMIIT ID อยู่บนกล่องชาร์จ

### โปรดกรอกข้อมูลและเก็บไว้เป็นบันทึกของคุณ

รหัสวันที่ของหูฟังเอียร์บัดจะอยู่ที่กระบอกหูฟังเอียร์บัด หมายเลขซีเรียลของกล่องชาร์จ จะอยู่บนช่องใส่หูฟังเอียร์บัด ภายในกล่องชาร์จ หมายเลขรุ่นจะอยู่ที่ด้านล่างของกล่องชาร์จ

หมายเลขซีเรียล: \_\_\_\_\_

หมายเลขรุ่น: \_\_\_\_\_

โปรดเก็บใบเสร็จรับเงินไว้กับคู่มือผู้ใช้ ในตอนนี้ คุณควรลงทะเบียนผลิตภัณฑ์ Bose ของคุณ ซึ่งคุณสามารถดำเนินการได้อย่างง่ายดายโดยไปที่ [global.Bose.com/register](http://global.Bose.com/register)

### ข้อมูลด้านความปลอดภัย



ผลิตภัณฑ์นี้สามารถรับอัปเดตความปลอดภัยอัตโนมัติจาก Bose หากต้องการรับอัปเดตความปลอดภัยอัตโนมัติ คุณต้องดำเนินการขั้นตอนการตั้งค่าผลิตภัณฑ์ในแอปพลิเคชัน Bose Music ให้เสร็จสมบูรณ์ และเชื่อมต่อกับผลิตภัณฑ์กับอินเทอร์เน็ต หากคุณไม่ได้ดำเนินการขั้นตอนการตั้งค่าจนเสร็จสมบูรณ์ คุณจะต้องรับผิดชอบในการติดตั้งอัปเดตความปลอดภัยที่ Bose เผยแพร่

Apple, โลโก้ Apple, iPad, iPhone และ iPod เป็นเครื่องหมายการค้าของ Apple Inc. ที่จดทะเบียนในสหรัฐอเมริกา และประเทศอื่นๆ เครื่องหมายการค้า "iPhone" ที่ใช้ในญี่ปุ่นได้รับอนุญาตจาก Aiphone K.K. App Store เป็นเครื่องหมายบริการของ Apple Inc.

การใช้เครื่องหมาย Made for Apple หมายความว่าอุปกรณ์เสริมนั้นๆ ได้รับการออกแบบมาเพื่อเชื่อมต่อกับอุปกรณ์ Apple ที่ระบุในเครื่องหมายนั้นโดยเฉพาะ และได้รับการรับรองจากผู้พัฒนาว่าตรงตามมาตรฐานประสิทธิภาพของ Apple Apple ไม่รับผิดชอบการทำงานของอุปกรณ์นี้หรือความสอดคล้องกับมาตรฐานความปลอดภัยและระเบียบข้อบังคับของอุปกรณ์

ข้อความแสดงชื่อและโลโก้ "Bluetooth" เป็นเครื่องหมายการค้าจดทะเบียนของ Bluetooth SIG, Inc. และการใช้เครื่องหมายเหล่านั้นโดย Bose Corporation อยู่ภายใต้การอนุญาต

Google และ Google Play เป็นเครื่องหมายการค้าของ Google LLC

Bose, Bose Music และ Bose Sport Earbuds เป็นเครื่องหมายการค้าของ Bose Corporation

สำนักงานใหญ่ Bose Corporation: 1-877-230-5639

©2021 Bose Corporation ห้ามทำซ้ำ แก้ไข เผยแพร่ ส่วนหนึ่งส่วนใดของเอกสารนี้ หรือนำไปใช้งานใดๆ โดยไม่ได้รับอนุญาต เป็นลายลักษณ์อักษร

The following license disclosures apply to certain third-party software packages used as components in the product.

Package: FreeRTOS

Copyright © Amazon Web Services, Inc. or its affiliates. All rights reserved.

The FreeRTOS package is subject to the license terms reprinted below:

#### **MIT License**

Permission is hereby granted, free of charge, to any person obtaining a copy of this software and associated documentation files (the "Software"), to deal in the Software without restriction, including without limitation the rights to use, copy, modify, merge, publish, distribute, sublicense, and/or sell copies of the Software, and to permit persons to whom the Software is furnished to do so, subject to the following conditions:

The above copyright notice and this permission notice shall be included in all copies or substantial portions of the Software.

THE SOFTWARE IS PROVIDED "AS IS", WITHOUT WARRANTY OF ANY KIND, EXPRESS OR IMPLIED, INCLUDING BUT NOT LIMITED TO THE WARRANTIES OF MERCHANTABILITY, FITNESS FOR A PARTICULAR PURPOSE AND NONINFRINGEMENT. IN NO EVENT SHALL THE AUTHORS OR COPYRIGHT HOLDERS BE LIABLE FOR ANY CLAIM, DAMAGES OR OTHER LIABILITY, WHETHER IN AN ACTION OF CONTRACT, TORT OR OTHERWISE, ARISING FROM, OUT OF OR IN CONNECTION WITH THE SOFTWARE OR THE USE OR OTHER DEALINGS IN THE SOFTWARE.

Package: Nanopb

Copyright © 2011 Petteri Aimonen <jpa at nanopb.mail.kapsi.fi>.

The Nanopb package is subject to the license terms reprinted below:

#### **Zlib License**

© 2011 Petteri Aimonen <jpa at nanopb.mail.kapsi.fi>

This software is provided 'as-is', without any express or implied warranty. In no event will the authors be held liable for any damages arising from the use of this software.

Permission is granted to anyone to use this software for any purpose, including commercial applications, and to alter it and redistribute it freely, subject to the following restrictions:

1. The origin of this software must not be misrepresented; you must not claim that you wrote the original software. If you use this software in a product, an acknowledgment in the product documentation would be appreciated but is not required.
2. Altered source versions must be plainly marked as such, and must not be misrepresented as being the original software.
3. This notice may not be removed or altered from any source distribution.

Package: Mbed TLS 2.16.1

© ARM Limited. All rights reserved.

The Mbed TLS package is subject to the license terms reprinted below:

#### **Apache License**

Version 2.0, January 2004

<http://www.apache.org/licenses/>

TERMS AND CONDITIONS FOR USE, REPRODUCTION, AND DISTRIBUTION

1. Definitions.  
"License" shall mean the terms and conditions for use, reproduction, and distribution as defined by Sections 1 through 9 of this document.  
"Licensor" shall mean the copyright owner or entity authorized by the copyright owner that is granting the License.

“Legal Entity” shall mean the union of the acting entity and all other entities that control, are controlled by, or are under common control with that entity. For the purposes of this definition, “control” means (i) the power, direct or indirect, to cause the direction or management of such entity, whether by contract or otherwise, or (ii) ownership of fifty percent (50%) or more of the outstanding shares, or (iii) beneficial ownership of such entity.

“You” (or “Your”) shall mean an individual or Legal Entity exercising permissions granted by this License.

“Source” form shall mean the preferred form for making modifications, including but not limited to software source code, documentation source, and configuration files.

“Object” form shall mean any form resulting from mechanical transformation or translation of a Source form, including but not limited to compiled object code, generated documentation, and conversions to other media types.

“Work” shall mean the work of authorship, whether in Source or Object form, made available under the License, as indicated by a copyright notice that is included in or attached to the work (an example is provided in the Appendix below).

“Derivative Works” shall mean any work, whether in Source or Object form, that is based on (or derived from) the Work and for which the editorial revisions, annotations, elaborations, or other modifications represent, as a whole, an original work of authorship. For the purposes of this License, Derivative Works shall not include works that remain separable from, or merely link (or bind by name) to the interfaces of, the Work and Derivative Works thereof.

“Contribution” shall mean any work of authorship, including the original version of the Work and any modifications or additions to that Work or Derivative Works thereof, that is intentionally submitted to Licensor for inclusion in the Work by the copyright owner or by an individual or Legal Entity authorized to submit on behalf of the copyright owner. For the purposes of this definition, “submitted” means any form of electronic, verbal, or written communication sent to the Licensor or its representatives, including but not limited to communication on electronic mailing lists, source code control systems, and issue tracking systems that are managed by, or on behalf of, the Licensor for the purpose of discussing and improving the Work, but excluding communication that is conspicuously marked or otherwise designated in writing by the copyright owner as “Not a Contribution.”

“Contributor” shall mean Licensor and any individual or Legal Entity on behalf of whom a Contribution has been received by Licensor and subsequently incorporated within the Work.

2. Grant of Copyright License. Subject to the terms and conditions of this License, each Contributor hereby grants to You a perpetual, worldwide, non-exclusive, no-charge, royalty-free, irrevocable copyright license to reproduce, prepare Derivative Works of, publicly display, publicly perform, sublicense, and distribute the Work and such Derivative Works in Source or Object form.
3. Grant of Patent License. Subject to the terms and conditions of this License, each Contributor hereby grants to You a perpetual, worldwide, non-exclusive, no-charge, royalty-free, irrevocable (except as stated in this section) patent license to make, have made, use, offer to sell, sell, import, and otherwise transfer the Work, where such license applies only to those patent claims licensable by such Contributor that are necessarily infringed by their Contribution(s) alone or by combination of their Contribution(s) with the Work to which such Contribution(s) was submitted. If You institute patent litigation against any entity (including a cross-claim or counterclaim in a lawsuit) alleging that the Work or a Contribution incorporated within the Work constitutes direct or contributory patent infringement, then any patent licenses granted to You under this License for that Work shall terminate as of the date such litigation is filed.
4. Redistribution. You may reproduce and distribute copies of the Work or Derivative Works thereof in any medium, with or without modifications, and in Source or Object form, provided that You meet the following conditions:
  - a. You must give any other recipients of the Work or Derivative Works a copy of this License; and
  - b. You must cause any modified files to carry prominent notices stating that You changed the files; and
  - c. You must retain, in the Source form of any Derivative Works that You distribute, all copyright, patent, trademark, and attribution notices from the Source form of the Work, excluding those notices that do not pertain to any part of the Derivative Works; and



d. If the Work includes a “NOTICE” text file as part of its distribution, then any Derivative Works that You distribute must include a readable copy of the attribution notices contained within such NOTICE file, excluding those notices that do not pertain to any part of the Derivative Works, in at least one of the following places: within a NOTICE text file distributed as part of the Derivative Works; within the Source form or documentation, if provided along with the Derivative Works; or, within a display generated by the Derivative Works, if and wherever such third-party notices normally appear. The contents of the NOTICE file are for informational purposes only and do not modify the License. You may add Your own attribution notices within Derivative Works that You distribute, alongside or as an addendum to the NOTICE text from the Work, provided that such additional attribution notices cannot be construed as modifying the License.

You may add Your own copyright statement to Your modifications and may provide additional or different license terms and conditions for use, reproduction, or distribution of Your modifications, or for any such Derivative Works as a whole, provided Your use, reproduction, and distribution of the Work otherwise complies with the conditions stated in this License.

5. Submission of Contributions. Unless You explicitly state otherwise, any Contribution intentionally submitted for inclusion in the Work by You to the Licensor shall be under the terms and conditions of this License, without any additional terms or conditions. Notwithstanding the above, nothing herein shall supersede or modify the terms of any separate license agreement you may have executed with Licensor regarding such Contributions.
6. Trademarks. This License does not grant permission to use the trade names, trademarks, service marks, or product names of the Licensor, except as required for reasonable and customary use in describing the origin of the Work and reproducing the content of the NOTICE file.
7. Disclaimer of Warranty. Unless required by applicable law or agreed to in writing, Licensor provides the Work (and each Contributor provides its Contributions) on an “AS IS” BASIS, WITHOUT WARRANTIES OR CONDITIONS OF ANY KIND, either express or implied, including, without limitation, any warranties or conditions of TITLE, NON-INFRINGEMENT, MERCHANTABILITY, or FITNESS FOR A PARTICULAR PURPOSE. You are solely responsible for determining the appropriateness of using or redistributing the Work and assume any risks associated with Your exercise of permissions under this License.
8. Limitation of Liability. In no event and under no legal theory, whether in tort (including negligence), contract, or otherwise, unless required by applicable law (such as deliberate and grossly negligent acts) or agreed to in writing, shall any Contributor be liable to You for damages, including any direct, indirect, special, incidental, or consequential damages of any character arising as a result of this License or out of the use or inability to use the Work (including but not limited to damages for loss of goodwill, work stoppage, computer failure or malfunction, or any and all other commercial damages or losses), even if such Contributor has been advised of the possibility of such damages.
9. Accepting Warranty or Additional Liability. While redistributing the Work or Derivative Works thereof, You may choose to offer, and charge a fee for, acceptance of support, warranty, indemnity, or other liability obligations and/or rights consistent with this License. However, in accepting such obligations, You may act only on Your own behalf and on Your sole responsibility, not on behalf of any other Contributor, and only if You agree to indemnify, defend, and hold each Contributor harmless for any liability incurred by, or claims asserted against, such Contributor by reason of your accepting any such warranty or additional liability.

## END OF TERMS AND CONDITIONS

©2020 Bose Corporation

Licensed under the Apache License, Version 2.0 (the “License”); you may not use this file except in compliance with the License.

You may obtain a copy of the License at: <http://www.apache.org/licenses/LICENSE-2.0>

Unless required by applicable law or agreed to in writing, software distributed under the License is distributed on an “AS IS” BASIS, WITHOUT WARRANTIES OR CONDITIONS OF ANY KIND, either express or implied.

See the License for the specific language governing permissions and limitations under the License.

## สิ่งที่อยู่ในกล่อง

สิ่งที่อยู่ในกล่อง.....	13
-------------------------	----

## การตั้งค่าแอปพลิเคชัน BOSE MUSIC

การดาวน์โหลดแอปพลิเคชัน Bose Music .....	14
เพิ่มหูฟังเอียร์บัดในบัญชีที่มีอยู่ .....	14

ทนทานต่อเหงื่อและสภาพอากาศ .....	15
----------------------------------	----

## วิธีสวมใส่

เสียบหูฟังเอียร์บัด .....	16
ตรวจสอบความกระชับพอดี .....	17
ลองใช้จุกสวมหูฟังขนาดอื่น .....	18
เปลี่ยนจุกสวมหูฟัง .....	19

## การเปิด/ปิด

เปิดเครื่อง .....	20
ปิดเครื่อง .....	21
สถานะสแตนด์บาย.....	21

## การควบคุมแบบสัมผัส

พื้นที่หน้าจอบนแบบสัมผัส .....	22
การเล่นสื่อและระดับเสียง.....	22
การโทร .....	23
การแจ้งเตือนสายเรียกเข้า .....	23
การควบคุมด้วยเสียงบนอุปกรณ์เคลื่อนที่.....	23

## การตรวจจบการใช้งานหูฟังอัตโนมัติ

เล่นหยุดชั่วคราวอัตโนมัติ.....	24
รับสายอัตโนมัติ .....	24

## การปรับแต่งการควบคุมระบบสัมผัส

ทางลัด .....	25
ตั้งค่าทางลัด .....	25
ใช้ทางลัดของคุณ .....	25
ลบออกหรือเปลี่ยนทางลัดของคุณ .....	25

## แบตเตอรี่

ชาร์จหูฟังเอียร์บัด .....	26
ชาร์จฟูล่องชาร์จ .....	27
ตรวจสอบระดับแบตเตอรี่ของหูฟังเอียร์บัด .....	27
ขณะใช้หูฟังเอียร์บัด .....	27
ขณะชาร์จหูฟังเอียร์บัด .....	27
ตรวจสอบระดับแบตเตอรี่ฟูล่องชาร์จ .....	28
เวลาในการชาร์จ .....	28

## สถานะของหูฟังเอียร์บัดและกล่องชาร์จ

ไฟแสดงสถานะหูฟังเอียร์บัด .....	29
สถานะ Bluetooth® .....	29
สถานะแบตเตอรี่ .....	29
ไฟแสดงสถานะของกล่องชาร์จ .....	30
สถานะแบตเตอรี่ .....	30
สถานะการอัปเดตและข้อผิดพลาด .....	30

## การเชื่อมต่อ **BLUETOOTH**

เชื่อมต่อโดยใช้เมนู Bluetooth บนอุปกรณ์เคลื่อนที่ของคุณ .....	31
ตัดการเชื่อมต่ออุปกรณ์เคลื่อนที่ .....	32
เชื่อมต่ออุปกรณ์เคลื่อนที่อีกครั้ง .....	32
สร้างรายการอุปกรณ์ของหูฟังเอียร์บัด .....	33

## การดูแลรักษา

จัดเก็บหูฟังเอียร์บัด.....	34
ทำความสะอาดหูฟังเอียร์บัดและกล่องชาร์จ .....	34
ชิ้นส่วนสำหรับเปลี่ยนและอุปกรณ์เสริม .....	34
การรับประกันแบบจำกัด.....	34
อัปเดตหูฟังเอียร์บัด.....	35
คู่มือวันที่ของหูฟังเอียร์บัด.....	35
ดูหมายเลขซีเรียลของกล่องชาร์จ.....	35

## การแก้ปัญหา

ลองใช้วิธีแก้ปัญหาต่อไปนี้ก่อน.....	36
วิธีแก้ปัญหาอื่นๆ .....	36
บูตหูฟังเอียร์บัดและกล่องชาร์จใหม่.....	41

## สิ่งที่อยู่ในกล่อง

ตรวจสอบว่าคุณได้รับอุปกรณ์ต่อไปนี้ครบถ้วน:

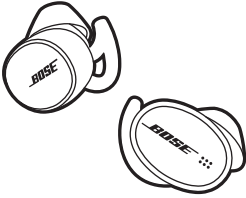

Bose Sport Earbuds



กล่องชาร์จ

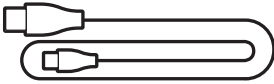

สายเคเบิล USB-C กับ USB-A

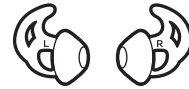
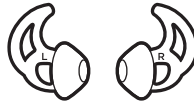

จุกสวมหูฟัง (ขนาด 1 และ 3)

**หมายเหตุ:** จุกสวมหูฟังขนาด 2 ติดตั้งอยู่ที่หูฟัง  
เอียร์บัด สำหรับความช่วยเหลือในการระบุขนาด  
จุกสวมหูฟัง โปรดดู หน้า 18

**หมายเหตุ:** หากส่วนหนึ่งส่วนใดของอุปกรณ์ได้รับความเสียหาย อย่าใช้อุปกรณ์นี้ ให้ติดต่อตัวแทนจำหน่าย  
ของ Bose หรือติดต่อฝ่ายบริการลูกค้าของ Bose

ไปที่: [worldwide.Bose.com/Support/SportEarbuds](https://worldwide.Bose.com/Support/SportEarbuds)

แอปพลิเคชัน Bose Music ช่วยให้คุณสามารถตั้งค่าและควบคุมหูฟังเอียร์บัดจากอุปกรณ์เคลื่อนที่ เช่น สมาร์ทโฟนหรือแท็บเล็ต

ด้วยการใช้แอปพลิเคชันนี้ คุณสามารถจัดการการเชื่อมต่อ *Bluetooth* จัดการการตั้งค่าหูฟังเอียร์บัด เลือกภาษา เสียงแจ้งเตือน และรับคุณสมบัติใหม่

**หมายเหตุ:** หากคุณสร้างบัญชี Bose Music ให้กับผลิตภัณฑ์ Bose ชิ้นอื่นแล้ว ดู “เพิ่มหูฟังเอียร์บัดในบัญชีที่มีอยู่”

## การดาวน์โหลดแอปพลิเคชัน **BOSE MUSIC**

1. บนอุปกรณ์เคลื่อนที่ ดาวน์โหลดแอปพลิเคชัน Bose Music

**หมายเหตุ:** หากคุณอยู่ที่จีนแผ่นดินใหญ่ ให้ดาวน์โหลดแอปพลิเคชัน Bose 音乐

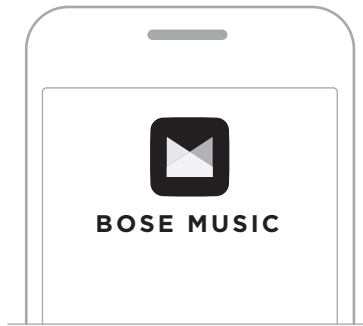

2. ทำตามคำแนะนำของแอปพลิเคชัน

## เพิ่มหูฟังเอียร์บัดในบัญชีที่มีอยู่

ในแอปพลิเคชัน Bose Music ไปที่หน้าจอผลิตภัณฑ์ของฉันและเพิ่ม Bose Sport Earbuds ของคุณ

หูฟังเอียร์บัดให้การป้องกันน้ำในระดับ IPX4 โดยได้รับการออกแบบมาให้ทนทานต่อเหงื่อและสภาพอากาศ แต่ไม่ได้มีจุดประสงค์เพื่อนำหูฟังไปแช่ในน้ำ

**ข้อควรระวัง:**

- ไม่สวมใส่หูฟังระหว่างการว่ายน้ำหรือการอาบน้ำ
- ไม่นำหูฟังไปจุ่มน้ำ

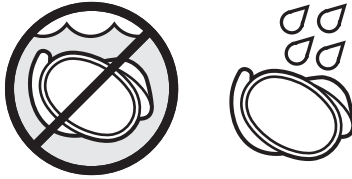

**หมายเหตุ:**

- เพื่อป้องกันสนิม ทำความสะอาดหน้าสัมผัสการชาร์จที่หูฟังเอียร์บัดด้วยสำลีก้อนที่แห้งและนุ่มหรือวัสดุที่ใกล้เคียงกัน
- IPX4 ไม่ใช่สถานะถาวร และความต้านทานนี้อาจลดลงตามการสวมใส่ปกติ

## เสียบหูฟังเอียร์บัด

1. ใส่หูฟังเอียร์บัดโดยให้จุกสวมหูฟังวางอยู่ในช่องหูอย่างนุ่มนวล

หมายเหตุ: จุกสวมหูฟังแต่ละข้างจะมีเครื่องหมาย **L** (ซ้าย) หรือ **R** (ขวา) อย่างใดอย่างหนึ่ง

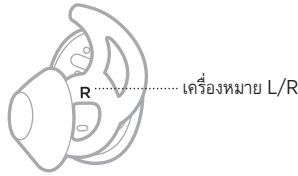

2. ค่อยๆ หมุนหูฟังเอียร์บัดกลับจนกระทั่งจุกสวมหูฟังกระชับและให้ความรู้สึกสบายในช่องหูของคุณ

หมายเหตุ: การหมุนหูฟังเอียร์บัดกลับ (หรือไปข้างหน้า) มากเกินไปอาจส่งผลกระทบต่อคุณภาพของเสียงเพลงและเสียงไมโครโฟน

3. กดส่วนปีกของจุกสวมหูฟังให้สอดอยู่ใต้รอยหยักของหู

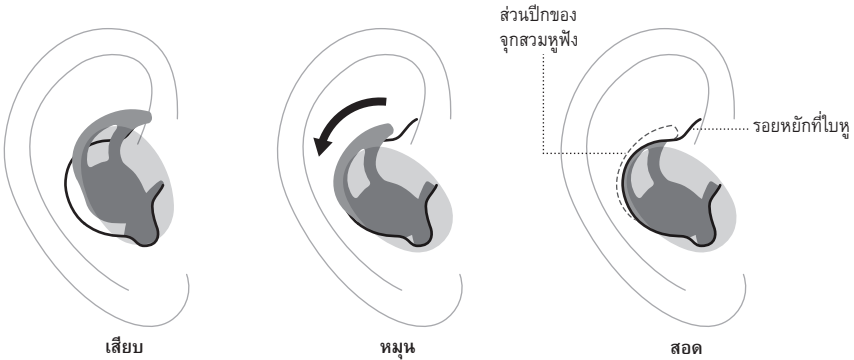

4. ตรวจสอบความกระชับพอดี (ดูหน้า 17)
5. ทำซ้ำขั้นตอนที่ 1 - 4 เพื่อใส่หูฟังเอียร์บัดอีกข้าง



## ตรวจสอบความกระชับพอดี

ใช้กระจกเพื่อตรวจสอบว่าคุณหมหูฟังเอียร์บัดกลับเรียบร้อยดี กอดส่วนปีกของจุกสวมหูฟัง และคุณใช้จุกสวมหูฟังในขนาดที่เหมาะสมกับหูแต่ละข้าง

ความกระชับ	สิ่งที่ต้องตรวจสอบ
ใส่ได้พอดี	 <p>เมื่อจุกสวมหูฟังใส่ได้พอดี:</p> <ul style="list-style-type: none"> <li>• จุกสวมหูฟังวางอยู่ในช่องหูอย่างนุ่มนวลเพื่อปิดกั้นเสียงอื่น เสียงรบกวนแวดล้อมควรจะถูกปิดกั้นไว้</li> <li>• ส่วนปีกของจุกสวมหูฟังไม่หลวมหลุดหรือเบียดแน่นได้ร้อยหยักที่ใบหูของคุณ</li> </ul>
ใหญ่เกินไป	 <p>เมื่อจุกสวมหูฟังใหญ่เกินไป:</p> <ul style="list-style-type: none"> <li>• จุกสวมหูฟังเบียดแน่นอยู่ในช่องหูของคุณ</li> <li>• ส่วนปีกของจุกสวมหูฟังหลุดออกหรือเบียดแน่นได้ร้อยหยักที่ใบหู</li> </ul>
เล็กเกินไป	 <p>เมื่อจุกสวมหูฟังเล็กเกินไป:</p> <ul style="list-style-type: none"> <li>• จุกสวมหูฟังอยู่ด้านในของช่องหู รู้สึกหลวม หรือหล่นออกเมื่อคุณขยับศีรษะ</li> <li>• ส่วนปีกของจุกสวมหูฟังไม่ถึงร้อยหยักของหู</li> </ul>

## ลองใช้จุกสวมหูฟังขนาดอื่น

สวมใส่หูฟังเอียร์บัดเป็นเวลายาวนาน หากจุกสวมหูฟังไม่พอดีหรือรู้สึกไม่สบาย หรือคุณภาพเสียงไม่เป็นไปตามที่คาดหวัง ให้ลองใช้ขนาดอื่น

ด้านล่างของจุกสวมหูฟังแต่ละข้างจะมีขนาดระบุเป็น **1** (เล็ก), **2** (กลาง) หรือ **3** (ใหญ่)



จุกสวมหูฟังขนาด 2 สวมมาพร้อมกับหูฟังเอียร์บัด หากขนาด 2 รู้สึกหลวมเกินไป ให้ลองใช้ขนาด 3 หากขนาด 2 รู้สึกแน่นเกินไป ให้ลองใช้ขนาด 1

คุณอาจจำเป็นต้องลองใส่จุกสวมหูฟังทั้งสามขนาดหรือลองใช้ขนาดอื่นสำหรับหูแต่ละข้าง

## เปลี่ยนจุกสวมหูฟัง

1. ถีหูฟังเอียร์บัด ค่อยๆ ยึดส่วนฐานจุกสวมหูฟังและดึงออกจากหูฟังเอียร์บัด

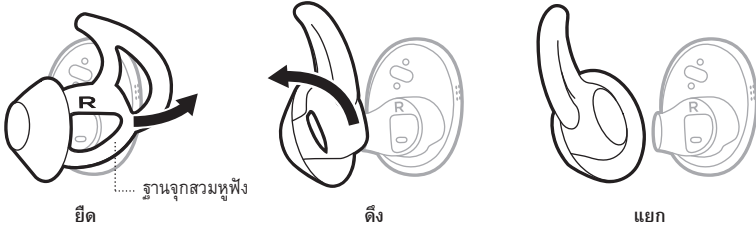

**ข้อควรระวัง:** เพื่อป้องกันการฉีกขาด อย่าดึงที่ด้านบนของจุกสวมหูฟัง

2. เลือกจุกสวมหูฟังขนาดใหม่ (ดูหน้า 18)
3. จัดวางกระบอกหูฟังเอียร์บัดให้ตรงกับด้านหลังของจุกสวมหูฟัง และเลื่อนกระบอกหูฟังเข้าสู่จุกสวมหูฟัง

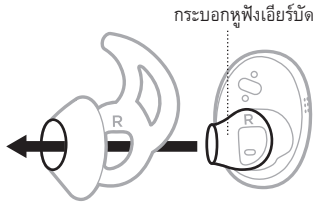

4. ค่อยๆ ยึดส่วนฐานจุกสวมหูฟังล้อมรอบกระบอกหูฟัง และกดลงจนกระทั่งจุกสวมหูฟังคลิกเข้าที่อย่างมั่นคง



5. ใส่หูฟังเอียร์บัด (ดูหน้า 16)
6. ตรวจสอบความกระชับพอดี (ดูหน้า 17)

## เปิดเครื่อง

กดปุ่มที่ด้านหน้ากล่องชาร์จ

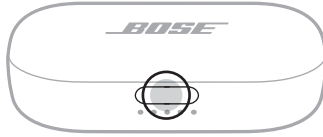

เมื่อกดปุ่มเปิด หูฟังเอียร์บัดจะเปิดเครื่อง ไฟแสดงสถานะหูฟังเอียร์บัด (ดูหน้า 29) และไฟแสดงสถานะกล่องชาร์จจะติดสว่าง (ดูหน้า 30)

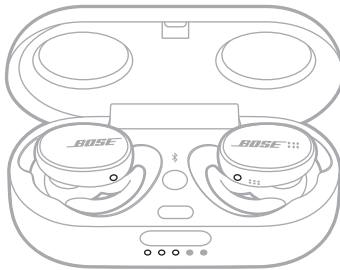

**หมายเหตุ:** เมื่อคุณนำหูฟังเอียร์บัดออกจากกล่องชาร์จ ให้ปิดกล่องเพื่อช่วยยืดอายุการใช้งานแบตเตอรี่ และช่วยให้ภายในกล่องสะอาดเสมอ

## ปิดเครื่อง

- วางหูฟังเอียร์บัดทั้งสองข้างในกล่องชาร์จ

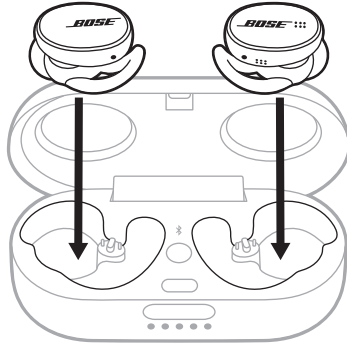

ไฟแสดงสถานะหูฟังเอียร์บัดจะติดสว่างตามสถานะการชาร์จ (ดูหน้า 29)

- ปิดกล่อง

หูฟังเอียร์บัดจะปิด

## สถานะสแตนด์บาย

โหมดสแตนด์บายจะช่วยสงวนรักษาแบตเตอรี่ของหูฟังเอียร์บัดขณะที่หูฟังเอียร์บัดไม่ได้อยู่ในกล่องชาร์จและไม่ได้ใช้งาน โดยหูฟังเอียร์บัดจะสลับไปยังโหมดสแตนด์บายเมื่อคุณถอดหูฟังเอียร์บัดทั้งสองข้างออกจากหูเป็นเวลา 20 นาที

หากต้องการเรียกใช้หูฟังเอียร์บัด ใส่หูฟังเอียร์บัดข้างขวาเข้าที่หูของคุณ



ใช้การควบคุมแบบสัมผัสโดยการแตะหรือปิดนิ้วบนหน้าจอสัมผัสของหูฟังเอียร์บัด ด้วยการควบคุมแบบสัมผัส คุณสามารถเล่นหรือพักเสียง เปลี่ยนระดับเสียง (หากเปิดใช้งาน) ส่งงานฟังก์ชันการโทรขึ้นพื้นฐาน เข้าถึงการควบคุมด้วยเสียงบนอุปกรณ์เคลื่อนที่ และใช้ทางลัด (ดูหน้า 25)

## พื้นที่หน้าจอบนสัมผัส

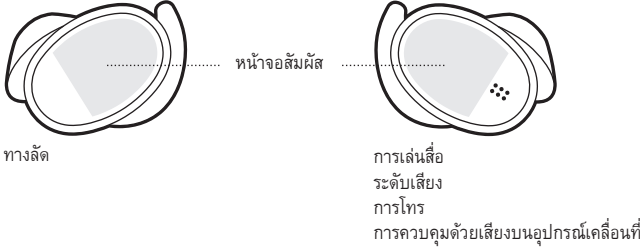
หน้าจอบนสัมผัสอยู่ที่พื้นผิวด้านนอกของหูฟังเอียร์บัดแต่ละข้าง หูฟังเอียร์บัดข้างขวาควบคุมการเล่นสื่อ ระดับเสียง การโทร และการควบคุมด้วยเสียงบนอุปกรณ์เคลื่อนที่ หูฟังเอียร์บัดข้างซ้ายควบคุมทางลัดของคุณ





## การเล่นสื่อและระดับเสียง

ควบคุม	สิ่งที่ต้องทำ
เล่น/หยุดชั่วคราว	แตะสองครั้งที่หูฟังเอียร์บัดข้างขวา 
เพิ่มระดับเสียง*	ปัดขึ้นที่หูฟังเอียร์บัดข้างขวา 
ลดระดับเสียง*	ปัดลงที่หูฟังเอียร์บัดข้างขวา 

\*เพื่อเปิดใช้งานคุณสมบัตินี้ ให้ใช้แอปฟลิกชัน Bose Music คุณสามารถเข้าถึงตัวเลือกนี้จากเมนูการตั้งค่า

## การโทร

ควบคุม	สิ่งที่ต้องทำ
รับสาย/วางสาย	แตะสองครั้งที่หูฟังเอียร์บัดข้างขวา 
ปฏิเสธสาย	แตะหูฟังเอียร์บัดข้างขวาค้างไว้ 

**หมายเหตุ:** ไมโครโฟนอยู่ที่หูฟังเอียร์บัดข้างขวา เมื่อสนทนาทางโทรศัพท์ คุณต้องสวมหูฟังเอียร์บัดข้างขวา คุณจะได้ยินเสียงจากหูฟังทั้งสองข้าง



## การแจ้งเตือนสายเรียกเข้า

เสียงแจ้งเตือนบอกผู้โทรเข้าและสถานะการโทร

หากต้องการหยุดการแจ้งเตือนสายเรียกเข้า ให้ปิดใช้งานเสียงแจ้งเตือนโดยใช้แอปพลิเคชัน Bose Music คุณสามารถเข้าถึงตัวเลือกนี้จากเมนูการตั้งค่า

## การควบคุมด้วยเสียงบนอุปกรณ์เคลื่อนที่

คุณสามารถเข้าถึงการควบคุมด้วยเสียงบนอุปกรณ์เคลื่อนที่ของคุณโดยใช้หูฟังเอียร์บัด ไมโครโฟนที่หูฟังเอียร์บัดข้างขวาจะทำหน้าที่เป็นสายต่อของไมโครโฟนบนอุปกรณ์เคลื่อนที่ของคุณ

ควบคุม	สิ่งที่ต้องทำ
เข้าถึงการควบคุมด้วยเสียงบนอุปกรณ์เคลื่อนที่	แตะหูฟังเอียร์บัดข้างขวาค้างไว้จนกระทั่งคุณได้ยินเสียงเตือน ปล่อยปุ่มและพูดคำขอของคุณ 
หยุดการควบคุมด้วยเสียงบนอุปกรณ์เคลื่อนที่	แตะสองครั้งที่หูฟังเอียร์บัดข้างขวา 

การตรวจจบการใช้งานหูฟังอัตโนมัติ ใช้เซ็นเซอร์เพื่อให้รับรู้เมื่อคุณสวมหูฟังเอียร์บัดข้างขวา คุณสามารถเล่น/หยุดเล่นเสียงชั่วคราวและรับสายเรียกเข้าได้อัตโนมัติ (หากเปิดใช้งาน) โดยการใส่หรือถอดหูฟังเอียร์บัดข้างขวา

**หมายเหตุ:** หากต้องการปิดใช้งานการตรวจจบการใช้งานหูฟังอัตโนมัติ ให้ใช้แอปพลิเคชัน Bose Music คุณสามารถเข้าถึงตัวเลือกเหล่านี้จากเมนูการตั้งค่า

## เล่น/หยุดชั่วคราวอัตโนมัติ

เมื่อคุณถอดหูฟังเอียร์บัดข้างขวาออก เสียงที่หูฟังทั้งสองข้างจะหยุดเล่นชั่วคราว

หากต้องการเล่นเสียงต่อ ให้ใส่หูฟังเอียร์บัดข้างขวาอีกครั้ง

## รับสายอัตโนมัติ

คุณรับสายโทรศัพท์ได้โดยการเสียบหูฟังเอียร์บัดข้างขวา

**หมายเหตุ:** เพื่อเปิดใช้งานคุณสมบัตินี้ ให้ใช้แอปพลิเคชัน Bose Music คุณสามารถเข้าถึงตัวเลือกนี้จากเมนูการตั้งค่า



## ทางลัด

ทางลัดช่วยให้คุณเข้าถึงฟังก์ชันใดฟังก์ชันหนึ่งต่อไปนี้รวดเร็วยิ่งขึ้นและง่ายขึ้น

- ตรวจสอบระดับแบตเตอรี่ของหูฟังเอียร์บีต
- ข้ามแทร็ค

## ตั้งค่าทางลัด

หากต้องการตั้งค่าทางลัด ให้ใช้แอปพลิเคชัน Bose Music คุณสามารถเข้าถึงตัวเลือกนี้จากเมนูการตั้งค่า

## ใช้ทางลัดของคุณ

หากต้องการใช้ทางลัดของคุณ และหูฟังเอียร์บีตข้างซ้ายสองครั้ง



## ลบออกหรือเปลี่ยนทางลัดของคุณ

หากต้องการลบหรือเปลี่ยนทางลัดของคุณ ให้ใช้แอปพลิเคชัน Bose Music คุณสามารถเข้าถึงตัวเลือกนี้จากเมนูการตั้งค่า

## ชาร์จหูฟังเอียร์บัด

1. จัดวางหน้าสัมผัสการชาร์จที่หูฟังเอียร์บัดข้างซ้ายให้ตรงกับขาชาร์จที่ด้านซ้ายของกล่องชาร์จ

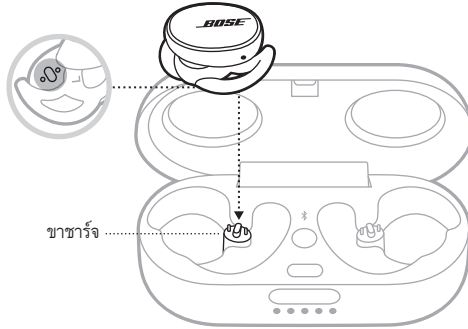

**หมายเหตุ:** ก่อนการชาร์จ ตรวจสอบให้แน่ใจว่าหูฟังเอียร์บัดอยู่ที่อุณหภูมิห้อง ซึ่งอยู่ระหว่าง 8° C ถึง 39° C

2. วางหูฟังเอียร์บัดในกล่องชาร์จจนกระทั่งถูกยึดด้วยแม่เหล็ก

ไฟแสดงสถานะหูฟังเอียร์บัดจะติดสว่างตามสถานะการชาร์จ (ดูหน้า 29)

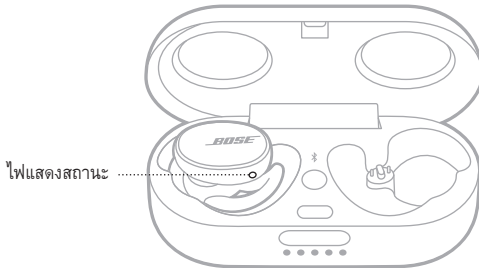

3. ทำซ้ำขั้นตอนที่ 1 - 2 สำหรับหูฟังเอียร์บัดข้างขวา
4. ปิดกล่องชาร์จ

**หมายเหตุ:** หากกล่องกำลังชาร์จอยู่ด้วย เปิดกล่องไว้ได้

## ชาร์จไฟกล่องชาร์จ

**ข้อควรระวัง:** ใช้กับแหล่งจ่ายไฟที่ได้รับการอนุมัติจากหน่วยงานที่สอดคล้องตามข้อกำหนดของท้องถิ่น (เช่น UL, CSA, VDE, CCC) เท่านั้น

1. เมื่อกล่องชาร์จปิดอยู่ เชื่อมต่อปลายสายด้านล่างของสายเคเบิล USB เข้ากับช่องเสียบ USB-C

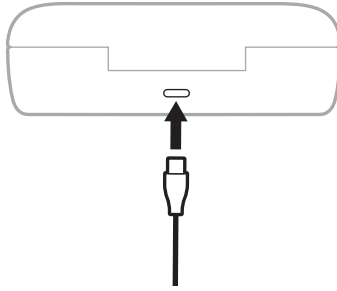

2. เชื่อมต่อปลายสายอีกด้านหนึ่งเข้ากับอุปกรณ์ชาร์จ USB-A ที่ผนัง (ไม่ได้ให้มา)

ไฟแสดงสถานะกล่องชาร์จจะติดสว่าง (ดูหน้า 30)

### หมายเหตุ:

- หากหูฟังเอียร์บัดอยู่ในกล่องชาร์จ เปิดกล่องไว้ได้
- ก่อนการชาร์จ ตรวจสอบให้แน่ใจว่ากล่องชาร์จอยู่ที่อุณหภูมิห้อง ซึ่งอยู่ระหว่าง 8° C ถึง 39° C

## ตรวจสอบระดับแบตเตอรี่ของหูฟังเอียร์บัด

### ขณะใช้หูฟังเอียร์บัด

- เมื่อคุณนำหูฟังเอียร์บัดออกจากกล่องชาร์จและใส่เข้าที่หูของคุณ เสียงแจ้งจะแจ้งระดับแบตเตอรี่
- หากคุณตั้งค่าทางลัดของคุณเพื่อตรวจสอบระดับแบตเตอรี่ แตะหูฟังเอียร์บัดข้างซ้ายสองครั้ง (ดูหน้า 25) เสียงแจ้งจะแจ้งระดับประจุแบตเตอรี่ของหูฟังเอียร์บัด
- ใช้แอปพลิเคชัน Bose Music ระดับแบตเตอรี่หูฟังเอียร์บัดจะแสดงบนหน้าจอผลิตภัณฑ์ของคุณและหน้าจอแรก

**หมายเหตุ:** หากหูฟังเอียร์บัดข้างหนึ่งมีระดับประจุแบตเตอรี่ต่ำกว่าอีกข้างหนึ่ง เสียงแจ้งจะแจ้งระดับแบตเตอรี่ที่ต่ำกว่า หากแบตเตอรี่อ่อน คุณจะได้ยินเสียงเตือน “แบตเตอรี่อ่อน โปรดชาร์จทันที”

### ขณะชาร์จหูฟังเอียร์บัด

เมื่อคุณวางหูฟังเอียร์บัดลงในกล่องชาร์จ ไฟแสดงสถานะหูฟังจะติดสว่างตามสถานะการชาร์จ (ดูหน้า 29)

## ตรวจสอบระดับแบตเตอรี่กล่องชาร์จ

กดปุ่มที่ด้านหน้ากล่องชาร์จเพื่อเปิดกล่อง

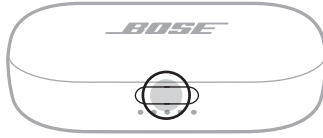

ไฟแสดงสถานะกล่องชาร์จจะติดสว่างตามระดับแบตเตอรี่ (ดูหน้า 30)

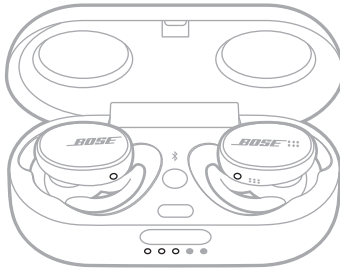

## เวลาในการชาร์จ

ส่วนประกอบ	เวลาในการชาร์จ
หูฟังเอียร์บัด	2 ชั่วโมง
กล่องชาร์จ	3 ชั่วโมง

### หมายเหตุ:

- เมื่อระดับแบตเตอรี่ของหูฟังเอียร์บัดอ่อน การชาร์จประจุประมาณ 15 นาทีจะทำให้หูฟังทำงานได้นานสูงสุดถึง 2 ชั่วโมง
- การชาร์จประจุจนเต็มจะทำให้หูฟังเอียร์บัดทำงานได้นานสูงสุดถึง 5 ชั่วโมง
- เมื่อชาร์จกล่องเต็มแล้ว คุณสามารถชาร์จหูฟังเอียร์บัดได้ถึง 2 ครั้ง
- เมื่อหูฟังอยู่ภายในกล่อง เวลาในการชาร์จไฟกล่องอาจแตกต่างกันไป

## ไฟแสดงสถานะหูฟังเอียร์บัด

ไฟแสดงสถานะหูฟังเอียร์บัดอยู่ที่พื้นผิวด้านนอกของหูฟังเอียร์บัดแต่ละข้าง



## สถานะ **Bluetooth**

แสดงสถานะการเชื่อมต่อ **Bluetooth** ของอุปกรณ์เคลื่อนที่

การทำงานของไฟ	สถานะระบบ
กะพริบช้า ๆ เป็นสีฟ้า	พร้อมเชื่อมต่อ
กะพริบเป็นสีฟ้า	กำลังเชื่อมต่อ
สีน้ำเงินสว่างหนึ่ง	เชื่อมต่อแล้ว

## สถานะแบตเตอรี่

แสดงสถานะแบตเตอรี่ของหูฟังเอียร์บัด

การทำงานของไฟ	สถานะระบบ
กะพริบช้า ๆ เป็นสีขาว	กำลังชาร์จ
สีขาวสว่างหนึ่ง	ชาร์จไฟเต็มแล้ว
กะพริบช้า ๆ เป็นสีแดง	ต้องชาร์จ
กะพริบเป็นสีแดงและขาว	ข้อผิดพลาด - ติดต่อฝ่ายบริการลูกค้าของ Bose

## ไฟแสดงสถานะของกล่องชาร์จ

ไฟแสดงสถานะกล่องชาร์จอยู่ที่ด้านหน้ากล่องชาร์จ โดยแสดงระดับแบตเตอรี่และสถานะการชาร์จของกล่องชาร์จ และสถานะการอัปเดตหูฟังเอียร์บัด

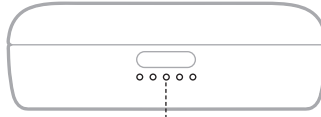

ไฟแสดงสถานะ

## สถานะแบตเตอรี่

แสดงระดับแบตเตอรี่กล่องชาร์จ

การทำงานของไฟ	เปอร์เซ็นต์การชาร์จ
○ ○ ○ ○ ○	0% - 20%
○ ○ ○ ● ○	21% - 40%
○ ○ ○ ● ○	41% - 60%
○ ○ ○ ● ○	61% - 80%
○ ○ ○ ○ ○	81% - 100%

**หมายเหตุ:** เมื่อกำลังชาร์จ ฟลashing สุดท้ายจะกะพริบตามระดับแบตเตอรี่ปัจจุบัน เมื่อกำลังชาร์จชาร์จเต็ม ไฟแสดงสถานะกล่องชาร์จทั้งหมดจะเป็นสีขาวสว่างหนึ่ง

## สถานะการอัปเดตและข้อผิดพลาด

แสดงสถานะการอัปเดตและข้อผิดพลาด

การทำงานของไฟ	สถานะระบบ
○' ○ ○ ○ ○	กำลังอัปเดตหูฟังเอียร์บัด (ดูหน้า 35) <b>หมายเหตุ:</b> ไฟแสดงสถานะกล่องชาร์จจะกะพริบตามลำดับเริ่มต้นที่ไฟดวงแรก
○' ○' ○' ○'	ข้อผิดพลาดการชาร์จ - ติดต่อฝ่ายบริการลูกค้าของ Bose

## เชื่อมต่อโดยใช้เมนู **BLUETOOTH** บนอุปกรณ์เคลื่อนที่ของคุณ

คุณสามารถจัดเก็บอุปกรณ์ได้สูงสุดถึงเจ็ดเครื่องในรายการอุปกรณ์ของหูฟังเอียร์บัด คุณสามารถเชื่อมต่อและเล่นเพลงจากอุปกรณ์ได้หนึ่งเครื่องในแต่ละครั้ง

**หมายเหตุ:** เพื่อให้ได้รับประสบการณ์ที่ดีที่สุด ใช้แอปพลิเคชัน Bose Music ตั้งค่าและเชื่อมต่ออุปกรณ์เคลื่อนที่ของคุณ (ดูหน้า 14)

1. กดปุ่ม **Bluetooth** ✧ ในกล่องชาร์จค้ำไว้จนกระทั่งคุณได้ยินเสียง “พร้อมเชื่อมต่อ”

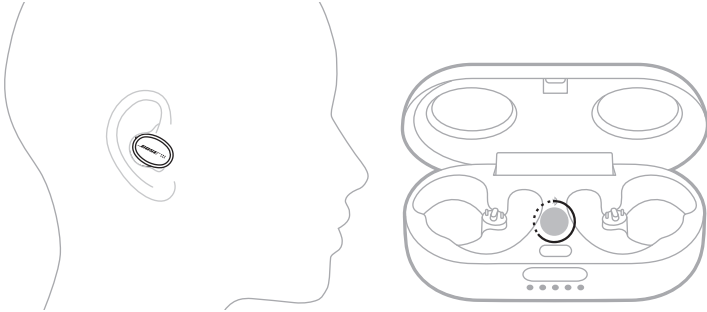

**หมายเหตุ:** หากคุณไม่ได้สวมหูฟังเอียร์บัด กดปุ่ม **Bluetooth** ✧ ในกล่องชาร์จค้ำไว้จนกระทั่งไฟแสดงสถานะบนหูฟังเอียร์บัดกะพริบซ้ำๆ เป็นสัญญาณ

2. เปิดใช้งานคุณสมบัติ **Bluetooth** บนอุปกรณ์เคลื่อนที่ของคุณ

**หมายเหตุ:** คุณสมบัตินี้ **Bluetooth** จะพบได้ในเมนูการตั้งค่า

### 3. เลือกหูฟังเอียร์บัดจากรายการอุปกรณ์

**หมายเหตุ:** ค้นหาชื่อที่คุณป้อนสำหรับหูฟังเอียร์บัดของคุณในแอปพลิเคชัน Bose Music หากคุณไม่ได้ป้อนชื่อหูฟังเอียร์บัดของคุณ ชื่อที่เป็นค่าเริ่มต้นจะปรากฏขึ้น



เมื่อเชื่อมต่อแล้ว คุณจะได้ยินเสียง “เชื่อมต่อกับ <ชื่ออุปกรณ์เคลื่อนที่> แล้ว” ชื่อหูฟังเอียร์บัดจะปรากฏในรายการอุปกรณ์เคลื่อนที่

**หมายเหตุ:** หากคุณไม่ได้สวมหูฟังเอียร์บัด ไฟแสดงสถานะจะติดสว่างเป็นสีน้ำเงิน

### ตัดการเชื่อมต่ออุปกรณ์เคลื่อนที่

ใช้แอปพลิเคชัน Bose Music เพื่อตัดการเชื่อมต่ออุปกรณ์เคลื่อนที่ของคุณ

**เคล็ดลับ:** คุณยังสามารถใช้การตั้งค่า *Bluetooth* เพื่อตัดการเชื่อมต่ออุปกรณ์ของคุณ การปิดใช้งานคุณสมบัติ *Bluetooth* จะตัดการเชื่อมต่ออุปกรณ์อื่นๆ ทั้งหมด

### เชื่อมต่ออุปกรณ์เคลื่อนที่อีกครั้ง

เมื่อเปิด หูฟังเอียร์บัดจะพยายามเชื่อมต่อกับอุปกรณ์ที่เชื่อมต่อล่าสุด

**หมายเหตุ:**

- อุปกรณ์ต้องอยู่ภายในระยะทำงาน (30 ฟุตหรือ 9 ม.) และเปิดอยู่
- ตรวจสอบให้แน่ใจว่าเปิดใช้งานคุณสมบัติ *Bluetooth* บนอุปกรณ์เคลื่อนที่ของคุณแล้ว



## ล้างรายการอุปกรณ์ของหูฟังเอียร์บัด

1. กดปุ่ม *Bluetooth* ✖ ในกล่องชาร์จค้างไว้จนกระทั่งคุณได้ยินเสียง “ล้างรายการอุปกรณ์ *Bluetooth* แล้ว”

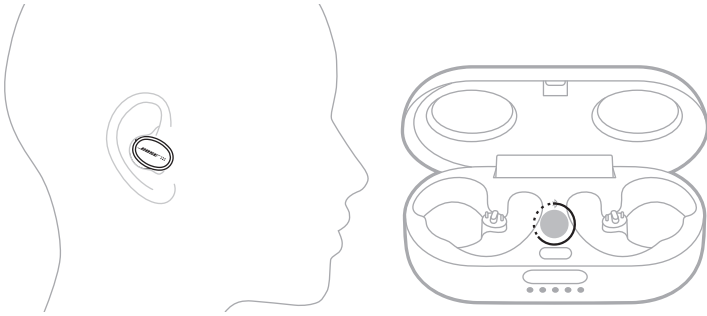

**หมายเหตุ:** หากคุณไม่ได้สวมหูฟังเอียร์บัด กดปุ่ม *Bluetooth* ✖ ในกล่องชาร์จค้างไว้ 10 วินาที ไฟแสดงสถานะบนหูฟังเอียร์บัดกะพริบซ้ำๆ เป็นสีน้ำเงิน

2. ลบหูฟังเอียร์บัดจากรายการ *Bluetooth* บนอุปกรณ์เคลื่อนที่ของคุณ  
อุปกรณ์ทั้งหมดจะถูกล้างออก และหูฟังเอียร์บัดพร้อมสำหรับการเชื่อมต่อ (ดูหน้า 14)

## จัดเก็บหูฟังเอียร์บัด

เมื่อไม่ใช้งานหูฟังเอียร์บัด จัดเก็บหูฟังในกล่องชาร์จ ปิดกล่องชาร์จเพื่อช่วยยืดอายุการใช้งานแบตเตอรี่และช่วยให้ภายในกล่องสะอาดเสมอ

เมื่อจัดเก็บหูฟังเอียร์บัดเป็นเวลายาวนาน (นานกว่า 4 สัปดาห์) ให้ตรวจสอบว่าหูฟังถูกจัดเก็บที่อุณหภูมิห้อง และระดับแบตเตอรี่ของกล่องชาร์จมากกว่า 40% (ดูหน้า 30)

## ทำความสะอาดหูฟังเอียร์บัดและกล่องชาร์จ

ส่วนประกอบ	ขั้นตอน
จุกสวมหูฟัง	ถอดจุกสวมหูฟังออกจากหูฟังเอียร์บัด และทำความสะอาดจุกสวมหูฟังโดยใช้ผงดซับกฟอกอย่างอ่อนกับน้ำ <b>หมายเหตุ:</b> ดูให้แน่ใจว่าคุณล้างด้วยน้ำสะอาดอย่างทั่วถึงและตากแห้งแล้ว ก่อนสวมครอบที่หูฟังอีกครั้ง
กระบอกหูฟังของหูฟังเอียร์บัด	เช็ดด้วยสำลีก้อนที่แห้งและนุ่มหรือวัสดุที่ใกล้เคียงกันเท่านั้น <b>คำเตือน:</b> อย่าใช้เครื่องมือทำความสะอาดใดๆ เสียบเข้าไปในกระบอกหูฟัง
หน้าสัมผัสการชาร์จ (ที่หูฟังเอียร์บัด) และขาชาร์จ (ในกล่องชาร์จ)	เพื่อป้องกันสนิม เช็ดให้สะอาดด้วยสำลีก้อนที่แห้งและนุ่มหรือวัสดุที่ใกล้เคียงกัน
กล่องชาร์จ	เช็ดด้วยสำลีก้อนที่แห้งและนุ่มหรือวัสดุที่ใกล้เคียงกันเท่านั้น

## ชิ้นส่วนสำหรับเปลี่ยนและอุปกรณ์เสริม

ชิ้นส่วนสำหรับเปลี่ยนและอุปกรณ์เสริมสามารถสั่งซื้อได้จากฝ่ายบริการลูกค้าของ Bose

ไปที่: [worldwide.Bose.com/Support/SportEarbuds](https://worldwide.Bose.com/Support/SportEarbuds)

## การรับประกันแบบจำกัด

หูฟังเอียร์บัดได้รับความคุ้มครองจากการรับประกันแบบจำกัด เยี่ยมชมเว็บไซต์ของเราที่ [global.Bose.com/warranty](https://global.Bose.com/warranty) สำหรับรายละเอียดของการรับประกันแบบจำกัด

หากต้องการลงทะเบียนผลิตภัณฑ์ของคุณ โปรดเยี่ยมชม [global.Bose.com/register](https://global.Bose.com/register) สำหรับคำแนะนำ แม้จะไม่ดำเนินการดังกล่าวก็ไม่มีผลต่อการรับประกันแบบจำกัดของคุณ

## อัปเดตหูฟังเอียร์บัด

หูฟังเอียร์บัดและกล่องชาร์จจะเริ่มอัปเดตโดยอัตโนมัติเมื่อเชื่อมต่อกับแอปพลิเคชัน Bose Music และมีการอัปเดตพร้อมใช้งาน ทำตามคำแนะนำของแอปพลิเคชัน

**เคล็ดลับ:** คุณยังสามารถอัปเดตหูฟังเอียร์บัดและกล่องชาร์จโดยใช้เว็บไซต์ Bose updater บนคอมพิวเตอร์ของคุณ ไปที่: [btu.bose.com](https://btu.bose.com) และทำตามคำแนะนำบนหน้าจอ

## ดูรหัสวันที่ของหูฟังเอียร์บัด

ถอดจุกสวมหูฟังออกจากหูฟังเอียร์บัด (ดูหน้า 19)

รหัสวันที่จะอยู่ที่กระบอกหูฟังเอียร์บัด



## ดูหมายเลขซีเรียลของกล่องชาร์จ

นำหูฟังเอียร์บัดข้างขวาออกจากกล่องชาร์จ

หมายเลขซีเรียลของกล่องชาร์จอยู่ที่ด้านซ้ายของช่องใส่หูฟังเอียร์บัดข้างขวา

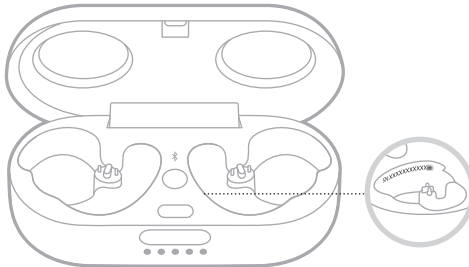

**เคล็ดลับ:** หมายเลขซีเรียลของกล่องชาร์จอยู่ที่ป้ายด้านนอกกล่องด้วย

## ลองใช้วิธีแก้ปัญหาต่อไปนี้ก่อน

หากคุณประสบปัญหาเกี่ยวกับหูฟังเอียร์บัด ลองใช้วิธีแก้ปัญหาเหล่านี้ก่อน:

- ให้ดำเนินการชาร์จแบตเตอรี่ (ดูหน้า 26)
- เปิดหูฟังเอียร์บัด (ดูหน้า 20)
- ตรวจสอบไฟแสดงสถานะของหูฟังเอียร์บัดและกล่องชาร์จ (ดูหน้า 29)
- ตรวจสอบให้แน่ใจว่าอุปกรณ์เคลื่อนที่ของคุณสนับสนุนการเชื่อมต่อ Bluetooth (ดูหน้า 31)
- ดาวน์โหลดแอปพลิเคชัน Bose Music และเรียกใช้งานแอปเดคซอพท์แวร์ที่พร้อมใช้งาน (ดูหน้า 14)
- เลื่อนอุปกรณ์เคลื่อนที่ของคุณเข้าใกล้หูฟังเอียร์บัดมากขึ้น (30 ฟุต หรือ 9 เมตร) และให้ไกลจากแหล่งสัญญาณรบกวนหรือสิ่งกีดขวาง
- เพิ่มระดับเสียงบนหูฟังเอียร์บัด อุปกรณ์เคลื่อนที่ และแอปพลิเคชันเพลง
- เชื่อมต่ออุปกรณ์เคลื่อนที่เครื่องอื่น (ดูหน้า 14)

## วิธีแก้ปัญหาอื่น ๆ

หากคุณไม่สามารถแก้ปัญหาของคุณได้ โปรดดูตารางด้านล่างเพื่อระบอบการและวิธีแก้ปัญหาสำหรับปัญหาทั่วไป หากคุณยังไม่สามารถแก้ปัญหาได้ ติดต่อฝ่ายบริการลูกค้าของ Bose

ไปที่: [worldwide.Bose.com/contact](http://worldwide.Bose.com/contact)

อาการ	วิธีการแก้ไข
หูฟังเอียร์บัดไม่เปิด	<p>ตรวจสอบให้แน่ใจว่าหูฟังเอียร์บัดไม่ได้อยู่ในโหมดสแตนด์บาย หากต้องการเรียกใช้หูฟังเอียร์บัด ใส่หูฟังข้างขวาเข้าที่หูของคุณ</p> <p>วางหูฟังเอียร์บัดทั้งสองข้างในกล่องชาร์จจนกระทั่งถูกยึดด้วยแม่เหล็ก ปิดกล่องชาร์จแล้วเปิดอีกครั้ง ไฟแสดงสถานะเอียร์บัดจะแสดงสถานะการชาร์จ (ดูหน้า 29)</p> <p>หากหูฟังเอียร์บัดอยู่ในอุณหภูมิสูงหรือต่ำมาก่อน ปล่อยให้อุณหภูมิของหูฟังกลับสู่อุณหภูมิห้อง</p>

อาการ	วิธีการแก้ไข
หูฟังเอียร์บัดไม่เชื่อมต่อกับอุปกรณ์เคลื่อนที่	<p>บนอุปกรณ์ของคุณ:</p> <ul style="list-style-type: none"> <li>• ปิดคุณสมบัติ <i>Bluetooth</i> แล้วเปิด</li> <li>• ลบหูฟังเอียร์บัดจากรายการ <i>Bluetooth</i> บนอุปกรณ์ของคุณ เชื่อมต่ออีกครั้ง (ดูหน้า 14)</li> </ul> <p>วางหูฟังเอียร์บัดทั้งสองข้างในกล่องชาร์จจนกระทั่งถูกยึดด้วยแม่เหล็ก และไฟแสดงสถานะแสดงสถานะการชาร์จ (ดูหน้า 29) ปิดกล่องชาร์จแล้วเปิดอีกครั้ง เชื่อมต่ออีกครั้ง (ดูหน้า 14)</p> <p>ตรวจสอบว่าคุณใส่หูฟังเอียร์บัดข้างขวาอยู่</p> <p>ตรวจสอบว่าหูฟังเอียร์บัดข้างขวาอยู่ในระยะทำงานของกล่องชาร์จ (9 ม.) และกล่องเปิดอยู่</p> <p>ล้างรายการอุปกรณ์ของหูฟังเอียร์บัด (ดูหน้า 33) เชื่อมต่ออีกครั้ง (ดูหน้า 14)</p> <p>ไปที่: <a href="http://worldwide.Bose.com/Support/SportEarbuds">worldwide.Bose.com/Support/SportEarbuds</a> เพื่อดูวิดีโอวิธีการใช้งาน</p> <p>บูตหูฟังเอียร์บัดและกล่องชาร์จใหม่ (ดูหน้า 41)</p>
หูฟังเอียร์บัดไม่ตอบสนองระหว่างการตั้งค่าแอปพลิเคชัน	<p>ตรวจสอบให้แน่ใจว่าคุณใช้แอปพลิเคชัน <i>Bose Music</i> สำหรับการตั้งค่าอยู่ (ดูหน้า 14)</p> <p>ตรวจสอบให้แน่ใจว่าคุณสมบัติ <i>Bluetooth</i> เปิดอยู่ในเมนูการตั้งค่าบนอุปกรณ์เคลื่อนที่ของคุณ</p>
แอปพลิเคชัน <i>Bose Music</i> ไม่พบหูฟังเอียร์บัด	<p>ขณะสวมหูฟังเอียร์บัด กดปุ่ม <i>Bluetooth</i> * ในกล่องชาร์จค้างไว้จนกระทั่งคุณได้ยินเสียง “พร้อมเชื่อมต่อ”</p> <p>วางหูฟังเอียร์บัดทั้งสองข้างในกล่องชาร์จจนกระทั่งถูกยึดด้วยแม่เหล็ก ปิดกล่องชาร์จแล้วเปิดอีกครั้ง นำหูฟังเอียร์บัดออก</p>
แอปพลิเคชัน <i>Bose Music</i> ไม่ทำงานบนอุปกรณ์เคลื่อนที่	<p>ตรวจสอบให้แน่ใจว่าอุปกรณ์เคลื่อนที่ของคุณสามารถใช้งานร่วมกับแอปพลิเคชัน <i>Bose Music</i> และรองรับข้อกำหนดขั้นต่ำของระบบ สำหรับข้อมูลเพิ่มเติม โปรดดู app store บนอุปกรณ์เคลื่อนที่ของคุณ</p> <p>ถอนการติดตั้งแอปพลิเคชัน <i>Bose Music</i> บนอุปกรณ์เคลื่อนที่ของคุณ ติดตั้งแอปพลิเคชันอีกครั้ง (ดูหน้า 14)</p>
การเชื่อมต่อ <i>Bluetooth</i> ขาด ๆ หาย ๆ	<p>ล้างรายการอุปกรณ์ของหูฟังเอียร์บัด (ดูหน้า 33) เชื่อมต่ออีกครั้ง (ดูหน้า 14)</p> <p>เลื่อนอุปกรณ์เคลื่อนที่ของคุณเข้าใกล้หูฟังเอียร์บัดข้างขวามากขึ้น</p> <p>บูตหูฟังเอียร์บัดและกล่องชาร์จใหม่ (ดูหน้า 41)</p>

อาการ	วิธีการแก้ไข
ไม่มีเสียง	<p>ตรวจสอบให้แน่ใจว่าจุกสวมหูฟังทั้งสองข้างใส่พอดีกับช่องหูของคุณและ ไม่หมุนกลับมากเกินไป (ดูหน้า 16)</p> <p>ตรวจสอบว่าศีรษะของคุณตั้งตรงขณะใส่หูฟังเอียร์บัด</p> <p>กดเล่นบนอุปกรณ์เคลื่อนที่ของคุณเพื่อตรวจสอบให้แน่ใจว่ากำลังเล่นเสียง เล่นเสียงจากแอปพลิเคชันหรือบริการเพลงอื่น</p> <p>เล่นเสียงจากเนื้อหาที่จัดเก็บบนอุปกรณ์ของคุณโดยตรง</p> <p>รีเซ็ตหูอุปกรณ์เคลื่อนที่ของคุณ</p> <p>ตรวจสอบว่าหูฟังเอียร์บัดอยู่ในระยะการทำงาน</p> <p>ปิดใช้งานคุณสมบัติการตรวจจับการใช้งานหูฟังอัตโนมัติโดยใช้ออปพลิเคชัน Bose Music</p>
ไม่ได้ยินเสียงจากหูฟังข้างหนึ่ง	<p>ตรวจสอบให้แน่ใจว่าจุกสวมหูฟังทั้งสองข้างใส่พอดีกับช่องหูของคุณและ ไม่หมุนกลับมากเกินไป (ดูหน้า 16)</p> <p>ตรวจสอบว่าศีรษะของคุณตั้งตรงขณะใส่หูฟังเอียร์บัด</p> <p>ตรวจสอบว่าหูฟังเอียร์บัดอยู่ในระยะการทำงาน</p> <p>วางหูฟังเอียร์บัดทั้งสองข้างในกล่องชาร์จจนกระทั่งถูกยึดด้วยแม่เหล็ก และไฟแสดงสถานะหูฟังเอียร์บัดแสดงสถานะการชาร์จ (ดูหน้า 29) นำหูฟัง เอียร์บัดออก</p>
เสียงและภาพไม่ซิงค์กัน	<p>ปิดและเปิดแอปพลิเคชันหรือบริการเพลงอีกครั้ง</p> <p>เล่นเสียงจากแอปพลิเคชันหรือบริการเพลงอื่น</p> <p>วางหูฟังเอียร์บัดทั้งสองข้างในกล่องชาร์จจนกระทั่งถูกยึดด้วยแม่เหล็ก ปิดกล่องไว้ 10 วินาที เปิดกล่อง นำหูฟังเอียร์บัดออก</p>
คุณภาพเสียงไม่ดี	<p>ตรวจสอบให้แน่ใจว่าจุกสวมหูฟังทั้งสองข้างใส่พอดีกับช่องหูของคุณและ ไม่หมุนกลับมากเกินไป (ดูหน้า 16)</p> <p>ลองแตร็คเสียงอื่น</p> <p>เล่นเสียงจากแอปพลิเคชันหรือบริการเพลงอื่น</p> <p>เช็ดความชื้นหรือเศษผงออกจากจุกสวมหูฟังและกระบอกหูฟังเอียร์บัด</p> <p>ปิดคุณสมบัติเพิ่มประสิทธิภาพเสียงใดๆ บนอุปกรณ์หรือแอปพลิเคชันเพลง</p> <p>ตรวจสอบให้แน่ใจว่าหูฟังเอียร์บัดของคุณเชื่อมต่อบนโปรไฟล์ <i>Bluetooth</i> ที่ถูกต้อง: A2DP สเตอริโอ ตรวจสอบการตั้งค่า <i>Bluetooth</i>/เสียงของอุปกรณ์ ของคุณเพื่อให้แน่ใจว่าเลือกโปรไฟล์ที่ถูกต้อง</p> <p>บนอุปกรณ์ของคุณ:</p> <ul style="list-style-type: none"> <li>• ปิดคุณสมบัติ <i>Bluetooth</i> แล้วเปิด</li> <li>• ลบหูฟังเอียร์บัดจากรายการ <i>Bluetooth</i> บนอุปกรณ์ของคุณ เชื่อมต่ออีกครั้ง (ดูหน้า 14)</li> </ul>

อาการ	วิธีการแก้ไข
ไมโครโฟนไม่รับเสียง	<p>ตรวจสอบให้แน่ใจว่าจุกสวมหูฟังทั้งสองข้างใส่พอดีกับช่องหูของคุณและ ไม่หมุนกลับมากเกินไป (ดูหน้า 16)</p> <p>ตรวจสอบว่าช่องไมโครโฟนที่หูฟังเอียร์บัดข้างขวาไม่ได้ถูกปิดกั้น</p> <p>ตรวจสอบให้แน่ใจว่าไมโครโฟนบนโทรศัพท์ไม่ได้ปิดเสียงอยู่</p> <p>หากคุณใช้สายสนทนา ให้ตรวจสอบว่าคุณกำลังใช้หูฟังเอียร์บัดข้างขวา ลองโทรออกใหม่</p> <p>ลองอุปกรณ์ที่ใช้งานร่วมกันได้เครื่องอื่น</p> <p>บนอุปกรณ์ของคุณ:</p> <ul style="list-style-type: none"> <li>• ปิดคุณสมบัติ <i>Bluetooth</i> แล้วเปิด</li> <li>• ลบหูฟังเอียร์บัดจากรายการ <i>Bluetooth</i> บนอุปกรณ์ของคุณ เชื่อมต่ออีกครั้ง (ดูหน้า 14)</li> </ul>
หูฟังเอียร์บัดไม่ชาร์จ	<p>ตรวจสอบให้แน่ใจว่าวางหูฟังเอียร์บัดในกล่องชาร์จอย่างเหมาะสม เพื่อช่วยยืดอายุใช้งานแบตเตอรี่ กัลช่องการปิดอยู่ขณะหูฟังเอียร์บัดกำลังชาร์จ (ดูหน้า 26)</p> <p>ตรวจสอบให้แน่ใจว่าไม่มีคราบมันหรือเศษผงบนหน้าสัมผัสการชาร์จที่หูฟัง เอียร์บัดหรือขาชาร์จในกล่อง</p> <p>ตรวจสอบให้แน่ใจว่าสาย USB ตรงกับช่องเสียบบนกล่องชาร์จ</p> <p>ยืดปลายทั้งสองด้านของสาย USB</p> <p>ลองใช้สาย USB อื่น</p> <p>ลองใช้อุปกรณ์ชาร์จที่ผนังอื่น</p> <p>หากกล่องชาร์จหรือหูฟังเอียร์บัดอยู่ในอุณหภูมิสูงหรือต่ำมาก่อน ปล่อยให้อุณหภูมิของหูฟังเอียร์บัดหรือกล่องกลับสู่อุณหภูมิห้อง ชาร์จอีกครั้ง (ดูหน้า 26)</p>
ไม่ได้ชาร์จกล่องชาร์จ	<p>ตรวจสอบให้แน่ใจว่าสาย USB ตรงกับช่องเสียบบนกล่องชาร์จ</p> <p>ยืดปลายทั้งสองด้านของสาย USB</p> <p>ลองใช้สาย USB อื่น</p> <p>ตรวจสอบให้แน่ใจว่ากล่องชาร์จปิดอยู่ เพื่อช่วยยืดอายุใช้งานแบตเตอรี่ กล่องการปิดอยู่ขณะกำลังชาร์จไฟ (ดูหน้า 27)</p> <p>ลองใช้อุปกรณ์ชาร์จที่ผนังอื่น</p> <p>หากกล่องชาร์จวางอยู่ในที่อุณหภูมิสูงหรือต่ำมาก่อน ปล่อยให้อุณหภูมิกำลัง ใกล้เคียงอุณหภูมิห้อง ชาร์จอีกครั้ง (ดูหน้า 27)</p>

อาการ	วิธีการแก้ไข
จุกสวมหูฟังหลุดออก	ติดจุกสวมหูฟังกับหูฟังเอียร์บัดให้แน่น (ดูหน้า 19)
หูฟังเอียร์บัดไม่ตอบสนอง	วางหูฟังเอียร์บัดทั้งสองข้างในกล่องชาร์จจนกระทั่งถูกยึดด้วยแม่เหล็ก และไฟแสดงสถานะแสดงสถานะการชาร์จ ปิดกล่องชาร์จแล้วเปิดอีกครั้ง ไฟแสดงสถานะเอียร์บัดจะแสดงสถานะการชาร์จ (ดูหน้า 29) บูตหูฟังเอียร์บัดและกล่องชาร์จใหม่ (ดูหน้า 41)
หูฟังเอียร์บัดไม่ตอบสนองต่อการควบคุมระบบสัมผัส	ตรวจสอบว่าคุณแตะที่หน้าจอสัมผัสที่ถูกต้อง (ดูหน้า 22) ตรวจสอบว่านิ้วของคุณแตะอย่างดีที่หน้าจอสัมผัส (ดูหน้า 22) สำหรับฟังก์ชันและหลายครั้ง ให้ใช้แรงแตะที่แตกต่างกัน ตรวจสอบให้แน่ใจว่ามีมือของคุณแห้ง หากผมของคุณเปียก ตรวจสอบให้แน่ใจว่าไม่มีการรบกวนต่อหน้าจอสัมผัส หากสวมถุงมืออยู่ ให้ถอดถุงมือออกก่อนแตะหน้าจอสัมผัส ปิดใช้งานคุณสมบัติการตรวจจับการใช้งานหูฟังอัตโนมัติโดยใช้แอปพลิเคชัน Bose Music (ดูหน้า 24) หากหูฟังเอียร์บัดอยู่ในอุณหภูมิสูงหรือต่ำมาก่อน ปล่อยให้อุณหภูมิของหูฟังกลับสู่อุณหภูมิห้อง บูตหูฟังเอียร์บัดและกล่องชาร์จใหม่ (ดูหน้า 41)
ไม่สามารถปรับระดับเสียง	ตรวจสอบให้แน่ใจว่ามีการเปิดใช้งานส่วนควบคุมระดับเสียงโดยใช้แอปพลิเคชัน Bose Music (ดูหน้า 22) ตรวจสอบว่าคุณเปิดหน้าจอสัมผัสไปทางด้านขวา (ดูหน้า 22) ดู “หูฟังเอียร์บัดไม่ตอบสนองต่อการควบคุมระบบสัมผัส” ข้างต้น
ไม่สามารถเข้าถึงทางลัด	ตรวจสอบให้แน่ใจว่าคุณตั้งค่าทางลัดโดยใช้แอปพลิเคชัน Bose Music (ดูหน้า 25)
ภาษาเสียงแจ้งไม่ถูกต้อง	เปลี่ยนภาษาเสียงแจ้งโดยใช้แอปพลิเคชัน Bose Music (ดูหน้า 14) คุณสามารถเข้าถึงตัวเลือกนี้จากเมนูการตั้งค่า
ไม่ได้รับการแจ้งเตือนสายเรียกเข้า	ตรวจสอบว่ามีการเปิดใช้งานเสียงแจ้งโดยใช้แอปพลิเคชัน Bose Music (ดูหน้า 14) คุณสามารถเข้าถึงตัวเลือกนี้จากเมนูการตั้งค่า



## บู๊ตหูฟังเอียร์บัดและกล่องชาร์จใหม่

หากหูฟังเอียร์บัดไม่ตอบสนอง คุณสามารถบู๊ตหูฟังใหม่

**หมายเหตุ:** การบู๊ตหูฟังเอียร์บัดใหม่จะล้างรายการอุปกรณ์ของหูฟังเอียร์บัด แต่ไม่ได้ล้างการตั้งค่าอื่น

1. วางหูฟังเอียร์บัดในกล่องชาร์จ
  2. กดปุ่ม *Bluetooth* \* ในกล่องชาร์จค้างไว้ 30 วินาทีจนกระทั่งไฟแสดงสถานะบนหูฟังเอียร์บัดกะพริบ
- เมื่อการบู๊ตใหม่เสร็จสิ้น ไฟแสดงสถานะหูฟังเอียร์บัด (ดูหน้า 29) และไฟแสดงสถานะกล่องชาร์จจะติดสว่าง (ดูหน้า 30)

## 모든 안전, 보안 및 사용 지침을 읽고 보관하십시오.

**CE** Bose Corporation은 이 제품이 지침서 2014/53/EU 및 기타 모든 적용 가능한 EU 지침의 필수 조건과 관련 조항을 준수하고 있음을 여기에서 선언합니다. 표준 부합 신고서 전문은 다음을 참조하십시오. [www.Bose.com/compliance](http://www.Bose.com/compliance)

**UK CA** 이 제품은 모든 적용 가능한 전자기 호환성 규정 2016 및 기타 모든 적용 가능한 영국 규정을 준수합니다. 표준 부합 신고서 전문은 다음을 참조하십시오. [www.Bose.com/compliance](http://www.Bose.com/compliance)

Bose Corporation은 이 제품이 무선 장비 규정 2017에 따른 필수 조건과 다른 모든 해당 영국 규정을 준수함을 선언합니다. 표준 부합 신고서 전문은 다음을 참조하십시오. [www.Bose.com/compliance](http://www.Bose.com/compliance)

## 중요 안전 지침

1. 본 지침을 읽으십시오.
2. 본 지침을 보관하십시오.
3. 모든 경고에 유의하십시오.
4. 모든 지침을 따르십시오.
5. 본 장비를 물 가까이에서 사용하지 마십시오.
6. 마른 헝겊으로만 닦으십시오.
7. 제조업체에서 지정한 부품이나 액세서리만 사용하십시오.

## 경고/주의

- 사고로 삼키지 못하도록 이어버드를 어린이나 애완동물이 미치지 못하는 곳에 보관하십시오. 이어버드에는 리튬-이온 배터리가 포함되어 있으며 삼키면 해로울 수 있습니다. 섭취한 경우 즉시 의사의 진료를 받으십시오. 사용하지 않을 때는 이어버드를 충전 케이스에 넣어 뚜껑을 닫아 보관하고, 어린이와 애완동물이 미치지 못하는 곳에 보관하십시오.
- 어린이가 이어버드를 사용하게 하지 마십시오.
- 오랫동안 큰 볼륨으로 이어버드를 사용하지 마십시오.
  - 청력 손상을 피하려면 편안한 중간 볼륨으로 이어버드를 사용하십시오.
  - 이어버드를 귀에 착용하기 전에 장치에서 볼륨을 줄인 후 편안한 청취 수준으로 서서히 볼륨을 올리십시오.
- 이 제품을 사용할 때 다음을 포함한 기본 안전 예방책을 준수해야 합니다.
  - 충전 케이스를 사용하기 전에 모든 지침을 읽으십시오.
  - 상해 위험을 줄이기 위해 어린이 근처에서 충전 케이스를 사용할 경우 밀착 감독이 필요합니다.
  - 충전 케이스를 물, 비, 액체 또는 눈에 노출하지 마십시오.
  - 파워 팩 제조업체가 권장하거나 판매하지 않은 전원 공급장치 또는 충전기를 사용하면 화재 또는 인체 상해 위험으로 이어질 수 있습니다.
  - 출력을 초과하여 충전 케이스를 사용하지 마십시오. 정격 이상의 과충력은 화재 위험 또는 인명 상해 위험으로 이어질 수 있습니다.
  - 손상되거나 수정된 충전 케이스는 사용하지 마십시오. 손상되거나 수정된 배터리는 예상치 못한 반응으로 화재, 폭발 또는 인체 상해 위험을 일으킬 수 있습니다.
  - 충전 케이스를 분해하지 마십시오. 서비스 또는 수리가 필요할 경우 유자격 서비스 기사에게 의뢰해야 합니다. 잘못 조립하면 화재 또는 인명 상해 위험으로 이어질 수 있습니다.
  - 충전 케이스를 열거나 뭉개거나 불 또는 고온에 노출하지 마십시오. 불 또는 100° C가 넘는 온도에 노출하면 폭발할 수 있습니다.
  - 유자격 수리 기사가 동일한 교체용 부품을 사용하여 서비스해야 합니다. 그래야 제품의 안전성이 보장됩니다.

- 운전 중 전화 통화를 위해 이어버드를 사용하는 경우 주의를 기울이고 모바일 전화 및 헤드폰에 관해 적용되는 법률을 따르십시오. 일부 지역에서 운전 중에는 이어피스를 한쪽만 사용해야 하는 등, 제품 사용에 대한 특정 제한 사항이 부과될 수 있습니다. 운전 중에는 이어버드를 절대 다른 용도로 사용하지 마십시오.
- 예를 들어 자전거를 타거나 교통, 건설 현장 또는 철로 근처에서 걷는 등, 사용자의 주의를 필요로 하는 행동을 하는 동안 이어버드를 사용할 경우 반드시 사용자의 안전과 타인의 안전에 집중하십시오. 이어버드를 빼거나, 경보와 경고 신호를 포함한 주변 소리를 들을 수 있을 정도로 볼륨을 조정하십시오.
- 이어버드에서 이상한 큰 소음이 들릴 경우 이어버드를 사용하지 마십시오. 그럴 경우 이어버드 전원을 끄고 Bose 고객 서비스 센터에 문의하십시오.
- 이어버드를 물에 담그거나 장시간 동안 물에 노출하지 마십시오. 예를 들어 수영, 수상스키, 서핑 등 해상 스포츠 활동 중에는 착용하지 마십시오.
- 따뜻하게 느껴지거나 오디오가 손실될 경우 이어버드를 즉시 분리하십시오.



질식 위험이 발생할 수 있는 소형 부품을 포함하고 있습니다. 3세 미만의 어린이가 사용하기에 부적합합니다.



이 제품에는 자석 재질이 포함되어 있습니다. 사용자의 몸에 이식한 의료 기기에 줄 수 있는 영향에 관해서는 의사에게 문의하십시오.



본 이어버드는 EN / IEC 60825-1:2014에 따라 1등급 레이저 제품으로 분류됩니다.

- 이 제품에 허가 없이 변경을 가하지 마십시오.
- 제공된 이어팁을 부착하지 않은 채 이어버드를 사용하지 마십시오.
- 이 제품에는 지역 법규 요건을 만족하는 인증기관이 허가한 전원 공급장치만 사용하십시오(예: UL, CSA, VDE, CCC).
- 이 제품에 제공된 배터리는 잘못 취급할 경우 화재 또는 화학적 열상을 입힐 위험성이 있습니다.
- 배터리가 들어 있는 제품을 고온(예: 직사광선, 열원 근처)에 노출하지 마십시오.
- 충전하기 전에 이어버드와 충전 케이스에서 땀을 닦아냅니다.
- IPX4는 영구적이지 않으며, 정상적인 마모의 결과로 내성이 감소할 수 있습니다.
- 내부 레이저 구성품에서 나오는 위험 방사선에 노출되지 않도록 하려면 지침에 지정한 대로 제품을 사용하십시오. 자격 있는 서비스 기사가 아닌 사람이 이어버드를 조정하거나 수리하지 않도록 하십시오.
- 레이저 공지 56(2019년 5월 8일)에 설명된 IEC 60825-1 Ed. 3 준수를 제외하고 21 CFR 1040.10 및 1040.11을 준수합니다.

**참고:** 이 장치는 시험 결과 FCC 규정 15부에 근거한 B급 디지털 장치에 대한 제한을 준수합니다. 이러한 제한은 거주 지역에 설치할 때 발생하는 유해한 방해 전파를 적절한 수준에서 방지할 목적으로 만들었습니다. 이 장치는 무선 주파수 에너지를 생성하고 사용하고 방출할 수 있습니다. 지침에 따라 올바르게 설치 및 사용하지 않은 경우에는 무선 통신에 대한 유해한 방해 전파를 일으킬 수도 있습니다. 그러나 특정 설치에서 방해 전파가 발생하지 않는다고 보장할 수는 없습니다. 이 장치를 켜거나 끌 때 라디오 또는 텔레비전 수신에 유해한 방해 전파를 발생시키는 경우 다음 방법 중 하나로 방해 전파를 제거할 수 있습니다.

- 수신 안테나의 방향 또는 위치를 조정합니다.
- 장치와 수신기 사이의 공간을 늘립니다.
- 장비를 수신기가 연결된 것과 다른 회로의 전기 소켓에 연결합니다.
- 판매업체 또는 숙련된 라디오/TV 기술자에게 도움을 요청합니다.

Bose Corporation에서 명시적으로 승인하지 않은 변경 또는 수정은 이 장비를 작동할 수 있는 사용자의 권한을 무효화할 수 있습니다.

이 장치는 FCC 규정 15부 및 ISED 캐나다 라이선스 면제 RSS 표준을 준수합니다. 다음 두 상태에서 작동되어야 합니다. (1) 이 장치는 유해한 방해 전파를 일으키지 않으며 (2) 장치의 오작동을 일으킬 수 있는 방해 전파를 포함하여 수신되는 모든 방해 전파를 수용해야 합니다.

이 장치는 일반 대중을 위해 규정된 FCC 및 ISED 캐나다 방사 물질 노출 제한을 준수합니다. 이 송신기는 다른 안테나 또는 송신기를 함께 설치하거나 작동해서는 안 됩니다.

FCC ID: A94427929 / FCC ID: A94BL2R / FCC ID: A94BL2L

IC: 3232A-427929 / IC: 3232A-BL2R / IC: 3232A-BL2L

케이스 모델: 427929

오른쪽 이어버드 모델: BL2R

왼쪽 이어버드 모델: BL2L



007-AH0181 (좌)

007-AH0182 (우)

007-AH0183 (케이스)

### CAN ICES-3 (B)/NMB-3(B)

#### 유형:

작동 주파수 밴드: 2400 - 2483.5MHz.

최대 전송 출력: 20dBm EIRP 미만.

최대 전송 출력은 규정 한계 미만이기 때문에 SAR 테스트가 필요하지 않고 해당 규정에 따라 면제됩니다.



이 표시는 제품을 가정용 쓰레기처럼 폐기해서는 안 되며 적합한 수거 시설에 보내 재활용해야 함을 의미합니다. 올바른 폐기와 재생을 통해 천연 자원, 인류 건강 및 환경을 보호하는 데 일조할 수 있습니다. 이 제품의 폐기 및 재생에 대한 자세한 정보는 지방 자치체, 폐기를 수거 업체 또는 이 제품을 구입한 매장에 문의하십시오.

## 저출력 RF 장치의 관리 규정

### 조항 XII

“저출력 RF 장치의 관리 규정”에 따라 NCC의 허락 없이 어떤 회사, 기업 또는 사용자도 저출력 RF 장치에서 주파수 변경, 전송 출력 향상 또는 원래 특성과 성능을 변경해서는 안 됩니다.

### 조항 XIV

저출력 RF 장치는 항공기 보안에 영향을 주고 법적 통신을 방해해서는 안 됩니다. 그런 경우가 발견될 경우 사용자는 방해가 발생하지 않을 때까지 즉시 작동을 멈추어야 합니다. 긴급한 법적 통신은 전자 통신법을 준수하여 발생하는 무선 통신을 말합니다.

저출력 RF 장치는 법적 통신 또는 ISM 전파 방사 장치의 방해 전파를 수용해야 합니다.

본 제품에서 리튬-이온 배터리를 **제거하려 하지 마십시오**. 제거에 대해서는 가까운 Bose 판매업체 또는 기타 자격 전문가에게 문의하십시오.



**사용한 배터리는 현지 규정에 따라 적절히 폐기하십시오.** 배터리를 소각하지 마십시오.



**중국 유해 물질 제한 지침표**

유해 물질의 명칭 및 농도						
부품 번호	유해 물질					
	납(Pb)	수은(Hg)	카드뮴(Cd)	6가 크롬(VI)	폴리브롬화 바이페닐(PBB)	폴리브롬화 디페닐에테르(PBDE)
폴리염화 바이페닐(PCB)	X	0	0	0	0	0
금속 부품	X	0	0	0	0	0
플라스틱 부품	0	0	0	0	0	0
스피커	X	0	0	0	0	0
케이블	X	0	0	0	0	0
본 표는 SJ/T 11364 조항에 따라 준비되었습니다. 0: 이 부품의 모든 동종 재질에 함유된 이 유해 물질이 GB/T 26572에서 규정한 제한 요구사항 미만임을 나타냅니다. X: 이 부품에 사용된 동종 재질 중 최소한 하나에 함유된 이 유해 물질이 GB/T 26572에서 규정한 제한 요구사항을 초과함을 의미합니다.						

**대만 유해 물질 제한 지침표**

장비 이름: 충전 케이스, 형식명: 427929						
단위	제한 물질 및 해당 화학 기호					
	납(Pb)	수은(Hg)	카드뮴(Cd)	육가크로뮴 (Cr+6)	폴리브롬화 바이페닐(PBB)	폴리브롬화 디페닐에테르류(PBDE)
폴리염화 바이페닐(PCB)	-	o	o	o	o	o
금속 부품	-	o	o	o	o	o
플라스틱 부품	o	o	o	o	o	o
스피커	-	o	o	o	o	o
케이블	-	o	o	o	o	o
<b>참고 1:</b> “o”는 제한 물질의 함유율이 기준값을 초과하지 않음을 나타냅니다. <b>참고 2:</b> “-”는 제한 물질이 면제에 부합함을 나타냅니다.						

**제조일:** 일련 번호의 여덟 번째 자리는 제조연도를 나타냅니다. 즉 “1”은 2011년 또는 2021년입니다.

**제조 위치:** 일련 번호의 일곱 번째 자리는 제조 위치를 나타냅니다.

**중국 수입업체:** Bose Electronics (Shanghai) Company Limited, Part C, Plant 9, No. 353 North Riyang Road, China (Shanghai) Pilot Free Trade Zone

**EU 수입업체:** Bose Products B.V., Gorslaan 60, 1441 RG Purmerend, The Netherlands

**대만 수입업체:** Bose Taiwan Branch, 9F-A1, No.10, Section 3, Minsheng East Road, Taipei City 104, Taiwan 전화 번호: +886-2-2514 7676

**멕시코 수입업체:** Bose de México, S. de R.L. de C.V., Paseo de las Palmas 405-204, Lomas de Chapultepec, 11000 México, D.F. 전화 번호: +5255 (5202) 3545

**영국 수입업체:** Bose Limited, Bose House, Quayside Chatham Maritime, Chatham, Kent, ME4 4QZ, United Kingdom

**입력 정격:** 5V --- 0.8A

CMII ID는 충전 케이스에 위치해 있습니다.

### 기록용으로 작성하여 보관하십시오.

이어버드 낱파 코드는 이어버드 노즐에 위치해 있습니다. 충전 케이스 일련 번호는 충전 케이스 내 이어버드 웰에 위치해 있습니다. 모델 번호는 충전 케이스 하단에 위치해 있습니다.

일련 번호: \_\_\_\_\_

모델 번호: \_\_\_\_\_

영수증을 사용자 안내서와 함께 보관하십시오. 지금 Bose 제품을 등록하시는 것이 좋습니다. [global.Bose.com/register](http://global.Bose.com/register)에서 쉽게 등록할 수 있습니다.

### 보안 정보



이 제품은 Bose에서 자동 보안 업데이트를 수신할 수 있습니다. 자동 보안 업데이트를 수신하려면 Bose Music 앱에서 제품 설치 프로세스를 완료하고 제품을 인터넷에 연결해야 합니다. **설치 프로세스를 완료하지 않을 경우 Bose에서 제공하는 보안 업데이트를 설치할 책임이 사용자에게 있습니다.**

Apple, Apple 로고, iPad, iPhone 및 iPod는 미국과 기타 국가에 등록된 Apple Inc.의 상표입니다. 상표 “iPhone”은 Aiphone K.K.의 사용권 계약에 따라 일본에서 사용됩니다. App Store는 Apple Inc.의 서비스 표시입니다.

Made for Apple 배지를 사용하는 것은 액세스리가 배지에 식별된 Apple 제품을 특별히 연결하기 위해 제작되었으며, 개발자에게서 Apple 성능 표준을 만족한다는 인증을 받았음을 의미합니다. Apple은 이 장치의 작동 또는 안전 및 규제 표준의 준수에 대한 책임이 없습니다.

Bluetooth® 단어 표시와 로고는 Bluetooth SIG, Inc.가 소유한 등록 상표이며 Bose Corporation은 사용권 계약에 따라 해당 표시를 사용합니다.

Google 및 Google Play는 Google LLC의 상표입니다.

Bose, Bose Music 및 Bose Sport Earbuds는 Bose Corporation의 상표입니다.

Bose Corporation 본사: 1-877-230-5639

©2021 Bose Corporation. 사전 서면 승인 없이 본 설명서의 특정 부분을 복제, 변경, 배포 또는 사용할 수 없습니다.

The following license disclosures apply to certain third-party software packages used as components in the product.

Package: FreeRTOS

Copyright © Amazon Web Services, Inc. or its affiliates. All rights reserved.

The FreeRTOS package is subject to the license terms reprinted below:

#### **MIT License**

Permission is hereby granted, free of charge, to any person obtaining a copy of this software and associated documentation files (the "Software"), to deal in the Software without restriction, including without limitation the rights to use, copy, modify, merge, publish, distribute, sublicense, and/or sell copies of the Software, and to permit persons to whom the Software is furnished to do so, subject to the following conditions:

The above copyright notice and this permission notice shall be included in all copies or substantial portions of the Software.

THE SOFTWARE IS PROVIDED "AS IS", WITHOUT WARRANTY OF ANY KIND, EXPRESS OR IMPLIED, INCLUDING BUT NOT LIMITED TO THE WARRANTIES OF MERCHANTABILITY, FITNESS FOR A PARTICULAR PURPOSE AND NONINFRINGEMENT. IN NO EVENT SHALL THE AUTHORS OR COPYRIGHT HOLDERS BE LIABLE FOR ANY CLAIM, DAMAGES OR OTHER LIABILITY, WHETHER IN AN ACTION OF CONTRACT, TORT OR OTHERWISE, ARISING FROM, OUT OF OR IN CONNECTION WITH THE SOFTWARE OR THE USE OR OTHER DEALINGS IN THE SOFTWARE.

Package: Nanopb

Copyright © 2011 Petteri Aimonen <jpa at nanopb.mail.kapsi.fi>.

The Nanopb package is subject to the license terms reprinted below:

#### **Zlib License**

© 2011 Petteri Aimonen <jpa at nanopb.mail.kapsi.fi>

This software is provided 'as-is', without any express or implied warranty. In no event will the authors be held liable for any damages arising from the use of this software.

Permission is granted to anyone to use this software for any purpose, including commercial applications, and to alter it and redistribute it freely, subject to the following restrictions:

1. The origin of this software must not be misrepresented; you must not claim that you wrote the original software. If you use this software in a product, an acknowledgment in the product documentation would be appreciated but is not required.
2. Altered source versions must be plainly marked as such, and must not be misrepresented as being the original software.
3. This notice may not be removed or altered from any source distribution.

Package: Mbed TLS 2.16.1

© ARM Limited. All rights reserved.

The Mbed TLS package is subject to the license terms reprinted below:

#### **Apache License**

Version 2.0, January 2004

<http://www.apache.org/licenses/>

TERMS AND CONDITIONS FOR USE, REPRODUCTION, AND DISTRIBUTION

1. Definitions.

"License" shall mean the terms and conditions for use, reproduction, and distribution as defined by Sections 1 through 9 of this document.

"Licensor" shall mean the copyright owner or entity authorized by the copyright owner that is granting the License.

“Legal Entity” shall mean the union of the acting entity and all other entities that control, are controlled by, or are under common control with that entity. For the purposes of this definition, “control” means (i) the power, direct or indirect, to cause the direction or management of such entity, whether by contract or otherwise, or (ii) ownership of fifty percent (50%) or more of the outstanding shares, or (iii) beneficial ownership of such entity.

“You” (or “Your”) shall mean an individual or Legal Entity exercising permissions granted by this License.

“Source” form shall mean the preferred form for making modifications, including but not limited to software source code, documentation source, and configuration files.

“Object” form shall mean any form resulting from mechanical transformation or translation of a Source form, including but not limited to compiled object code, generated documentation, and conversions to other media types.

“Work” shall mean the work of authorship, whether in Source or Object form, made available under the License, as indicated by a copyright notice that is included in or attached to the work (an example is provided in the Appendix below).

“Derivative Works” shall mean any work, whether in Source or Object form, that is based on (or derived from) the Work and for which the editorial revisions, annotations, elaborations, or other modifications represent, as a whole, an original work of authorship. For the purposes of this License, Derivative Works shall not include works that remain separable from, or merely link (or bind by name) to the interfaces of, the Work and Derivative Works thereof.

“Contribution” shall mean any work of authorship, including the original version of the Work and any modifications or additions to that Work or Derivative Works thereof, that is intentionally submitted to Licensor for inclusion in the Work by the copyright owner or by an individual or Legal Entity authorized to submit on behalf of the copyright owner. For the purposes of this definition, “submitted” means any form of electronic, verbal, or written communication sent to the Licensor or its representatives, including but not limited to communication on electronic mailing lists, source code control systems, and issue tracking systems that are managed by, or on behalf of, the Licensor for the purpose of discussing and improving the Work, but excluding communication that is conspicuously marked or otherwise designated in writing by the copyright owner as “Not a Contribution.”

“Contributor” shall mean Licensor and any individual or Legal Entity on behalf of whom a Contribution has been received by Licensor and subsequently incorporated within the Work.

2. Grant of Copyright License. Subject to the terms and conditions of this License, each Contributor hereby grants to You a perpetual, worldwide, non-exclusive, no-charge, royalty-free, irrevocable copyright license to reproduce, prepare Derivative Works of, publicly display, publicly perform, sublicense, and distribute the Work and such Derivative Works in Source or Object form.
3. Grant of Patent License. Subject to the terms and conditions of this License, each Contributor hereby grants to You a perpetual, worldwide, non-exclusive, no-charge, royalty-free, irrevocable (except as stated in this section) patent license to make, have made, use, offer to sell, sell, import, and otherwise transfer the Work, where such license applies only to those patent claims licensable by such Contributor that are necessarily infringed by their Contribution(s) alone or by combination of their Contribution(s) with the Work to which such Contribution(s) was submitted. If You institute patent litigation against any entity (including a cross-claim or counterclaim in a lawsuit) alleging that the Work or a Contribution incorporated within the Work constitutes direct or contributory patent infringement, then any patent licenses granted to You under this License for that Work shall terminate as of the date such litigation is filed.
4. Redistribution. You may reproduce and distribute copies of the Work or Derivative Works thereof in any medium, with or without modifications, and in Source or Object form, provided that You meet the following conditions:
  - a. You must give any other recipients of the Work or Derivative Works a copy of this License; and
  - b. You must cause any modified files to carry prominent notices stating that You changed the files; and
  - c. You must retain, in the Source form of any Derivative Works that You distribute, all copyright, patent, trademark, and attribution notices from the Source form of the Work, excluding those notices that do not pertain to any part of the Derivative Works; and



d. If the Work includes a “NOTICE” text file as part of its distribution, then any Derivative Works that You distribute must include a readable copy of the attribution notices contained within such NOTICE file, excluding those notices that do not pertain to any part of the Derivative Works, in at least one of the following places: within a NOTICE text file distributed as part of the Derivative Works; within the Source form or documentation, if provided along with the Derivative Works; or, within a display generated by the Derivative Works, if and wherever such third-party notices normally appear. The contents of the NOTICE file are for informational purposes only and do not modify the License. You may add Your own attribution notices within Derivative Works that You distribute, alongside or as an addendum to the NOTICE text from the Work, provided that such additional attribution notices cannot be construed as modifying the License.

You may add Your own copyright statement to Your modifications and may provide additional or different license terms and conditions for use, reproduction, or distribution of Your modifications, or for any such Derivative Works as a whole, provided Your use, reproduction, and distribution of the Work otherwise complies with the conditions stated in this License.

5. Submission of Contributions. Unless You explicitly state otherwise, any Contribution intentionally submitted for inclusion in the Work by You to the Licensor shall be under the terms and conditions of this License, without any additional terms or conditions. Notwithstanding the above, nothing herein shall supersede or modify the terms of any separate license agreement you may have executed with Licensor regarding such Contributions.
6. Trademarks. This License does not grant permission to use the trade names, trademarks, service marks, or product names of the Licensor, except as required for reasonable and customary use in describing the origin of the Work and reproducing the content of the NOTICE file.
7. Disclaimer of Warranty. Unless required by applicable law or agreed to in writing, Licensor provides the Work (and each Contributor provides its Contributions) on an “AS IS” BASIS, WITHOUT WARRANTIES OR CONDITIONS OF ANY KIND, either express or implied, including, without limitation, any warranties or conditions of TITLE, NON-INFRINGEMENT, MERCHANTABILITY, or FITNESS FOR A PARTICULAR PURPOSE. You are solely responsible for determining the appropriateness of using or redistributing the Work and assume any risks associated with Your exercise of permissions under this License.
8. Limitation of Liability. In no event and under no legal theory, whether in tort (including negligence), contract, or otherwise, unless required by applicable law (such as deliberate and grossly negligent acts) or agreed to in writing, shall any Contributor be liable to You for damages, including any direct, indirect, special, incidental, or consequential damages of any character arising as a result of this License or out of the use or inability to use the Work (including but not limited to damages for loss of goodwill, work stoppage, computer failure or malfunction, or any and all other commercial damages or losses), even if such Contributor has been advised of the possibility of such damages.
9. Accepting Warranty or Additional Liability. While redistributing the Work or Derivative Works thereof, You may choose to offer, and charge a fee for, acceptance of support, warranty, indemnity, or other liability obligations and/or rights consistent with this License. However, in accepting such obligations, You may act only on Your own behalf and on Your sole responsibility, not on behalf of any other Contributor, and only if You agree to indemnify, defend, and hold each Contributor harmless for any liability incurred by, or claims asserted against, such Contributor by reason of your accepting any such warranty or additional liability.

#### END OF TERMS AND CONDITIONS

©2020 Bose Corporation

Licensed under the Apache License, Version 2.0 (the “License”); you may not use this file except in compliance with the License.

You may obtain a copy of the License at: <http://www.apache.org/licenses/LICENSE-2.0>

Unless required by applicable law or agreed to in writing, software distributed under the License is distributed on an “AS IS” BASIS, WITHOUT WARRANTIES OR CONDITIONS OF ANY KIND, either express or implied.

See the License for the specific language governing permissions and limitations under the License.

## 상자 내용물

내용물 .....	13
-----------	----

## BOSE MUSIC 앱 설치

Bose Music 앱 다운로드 .....	14
기존 계정에 이어버드 추가 .....	14

생활방수 및 내후성 .....	15
------------------	----

## 착용 방법

이어버드 삽입 .....	16
결합 상태 확인 .....	17
다른 크기의 이어팁 착용 .....	18
이어팁 교환 .....	19

## 전원

전원 켜기 .....	20
전원 끄기 .....	21
대기 .....	21

## 터치 컨트롤

터치 표면 영역 .....	22
미디어 재생 및 볼륨 .....	22
전화 통화 .....	23
통화 알림 .....	23
모바일 장치 음성 제어 .....	23

## 인-이어 감지

자동 재생/일시 중지 .....	24
자동 전화 응답 .....	24

## 터치 콘트롤 사용자 지정

바로 가기 .....	25
바로 가기 설정 .....	25
바로 가기 사용 .....	25
바로 가기 제거 또는 변경 .....	25

## 배터리

이어버드 충전 .....	26
충전 케이스 충전 .....	27
이어버드 배터리 잔량 확인 .....	27
이어버드를 사용하는 동안 .....	27
이어버드를 충전하는 동안 .....	27
충전 케이스 배터리 잔량 확인 .....	28
충전 시간 .....	28

## 이어버드 및 충전 케이스 상태

이어버드 상태 표시등 .....	29
<i>Bluetooth</i> ® 상태 .....	29
배터리 상태 .....	29
충전 케이스 상태 표시등 .....	30
배터리 상태 .....	30
업데이트 및 오류 상태 .....	30

## BLUETOOTH 연결

모바일 장치의 <i>Bluetooth</i> 메뉴를 사용한 연결 .....	31
모바일 장치 분리 .....	32
모바일 장치 다시 연결 .....	32
이어버드 장치 목록 소거 .....	33

## 관리 및 유지보수

이어버드 보관.....	34
이어버드 및 충전 케이스 청소 .....	34
교체용 부품 및 액세서리 .....	34
제한 보증.....	34
이어버드 업데이트.....	35
이어버드 날짜 코드 확인 .....	35
충전 케이스 일련 번호 확인.....	35

## 문제 해결

이 방법을 먼저 시도하십시오.....	36
기타 방법 .....	36
이어버드 및 충전 케이스 다시 부팅 .....	41

## 내용물

다음 부품들이 포함되어 있는지 확인합니다.

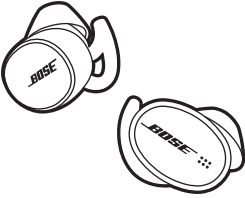

Bose Sport Earbuds

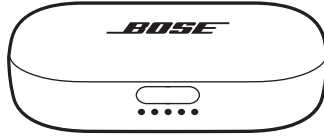

충전 케이스

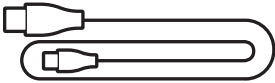

USB-C와 USB-A 변환 케이블

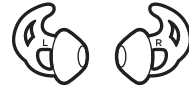
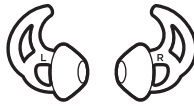

이어팁(크기 1 및 3)

**참고:** 크기 2 타입은 이어버드에 부착되어 있습니다. 이어 팁 크기를 확인하는 방법은 18페이지를 참조하십시오.

**참고:** 제품 일부가 손상된 경우 사용하지 마십시오. 공인 Bose 판매업체 또는 Bose 고객 서비스 센터에 문의하십시오.

다음에서 확인하십시오. [worldwide.bose.com/Support/SportEarbuds](https://www.worldwide.bose.com/Support/SportEarbuds)

Bose Music 앱을 사용하면 스마트폰 또는 태블릿 같은 모바일 장치에서 이어버드를 설치하고 조작할 수 있습니다.

앱을 사용하여 *Bluetooth* 연결을 관리하고 이어버드 설정을 관리하고 음성 안내 언어를 선택하고 새로운 기능을 가져올 수 있습니다.

**참고:** 다른 Bose 제품에서 Bose 계정을 이미 만들었다면 “기존 계정에 이어버드 추가”를 참조하십시오.

## BOSE MUSIC 앱 다운로드

1. 모바일 장치에서 Bose Music 앱을 다운로드합니다.

**참고:** 사용자 거주지가 중국 본토일 경우 Bose音乐 앱을 다운로드합니다.



2. 앱 지침을 따릅니다.

## 기존 계정에 이어버드 추가

Bose Music 앱에서 내 제품 화면으로 이동하고 Bose Sport Earbuds를 추가합니다.

이어버드는 IPX4 등급의 생활방수 기능이 있습니다. 생활방수 기능과 내후성이 있지만 물 속에 담글 수 있는 것은 아닙니다.

**주의:**

- 이어버드를 착용한 상태로 수영이나 샤워를 하지 마십시오.
- 이어버드를 물 속에 담그지 마십시오.



**참고:**

- 녹이 스는 것을 방지하려면 이어버드의 충전 접점을 마르고 부드러운 면봉 등으로 정기적으로 청소하십시오.
- IPX4는 영구적이지 않으며, 정상적인 마모의 결과로 내성이 감소할 수 있습니다.

## 이어버드 삽입

1. 이어버드가 귓구멍 입구에 편안하게 놓이도록 이어버드를 삽입합니다.

**참고:** 각 팁에는 **L**(왼쪽) 또는 **R**(오른쪽) 표시가 있습니다.

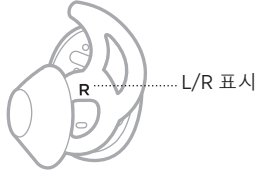

2. 이어팁이 귓구멍에 편안하게 밀착되도록 이어버드를 뒤쪽으로 살짝 돌립니다.

**참고:** 이어버드를 뒤로(또는 앞으로) 너무 많이 돌리면 오디오와 마이크 음질에 영향을 미칠 수 있습니다.

3. 이어팁 날개를 귀이랑 아래로 밀어 넣습니다.

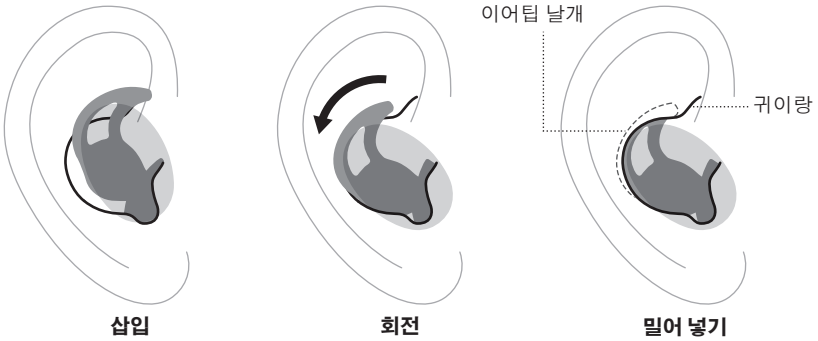



4. 착용 상태를 확인합니다(17페이지 참조).
5. 단계 1 - 4를 반복하여 반대쪽 이어버드를 삽입합니다.



## 결합 상태 확인

거울을 사용하여 이어버드가 뒤로 돌아가 있고 이어팁 날개가 끼워져 있는지 확인하고 각 귀에 가장 알맞은 크기의 이어팁을 사용했는지 확인합니다.

착용 상태	확인 사항
올바른 착용	 <p>이어팁이 잘 맞을 경우:</p> <ul style="list-style-type: none"> <li>• 이어팁이 귓구멍 입구에 부드럽게 놓여 편안하게 밀착됩니다. 배경 소음이 줄어서 들립니다.</li> <li>• 이어팁의 날개가 튀어 나오거나 귀이랑 아래에서 찌그러진 느낌이 없습니다.</li> </ul>
너무 큼	 <p>이어팁이 너무 클 경우:</p> <ul style="list-style-type: none"> <li>• 이어팁이 귀이랑 안에서 찌그러진 느낌이 듭니다.</li> <li>• 이어팁 날개가 튀어 나오거나 귀이랑 아래에서 찌그러진 느낌이 듭니다.</li> </ul>
너무 작음	 <p>이어팁이 너무 작을 경우:</p> <ul style="list-style-type: none"> <li>• 이어팁이 귓구멍 안쪽에 놓이며 헐거운 느낌이거나, 머리를 움직일 때 떨어집니다.</li> <li>• 이어팁 날개가 귀이랑에 닿지 않습니다.</li> </ul>

## 다른 크기의 이어팁 착용

이어버드를 장시간 착용합니다. 이어팁이 편안하지 않거나 흔들리거나 음질이 예상 밖이면 다른 이어팁 크기를 시도합니다.

크기는 각 이어팁의 하단에 **1(소형)**, **2(중형)** 또는 **3(대형)**으로 표시되어 있습니다.



크기 2 이어팁이 이어버드에 부착되어 나옵니다. 크기 2가 너무 헐거우면 크기 3을 시도합니다. 너무 뻣뻣하면 크기 1을 시도합니다.

세 가지 모든 크기를 시도해보거나 각 귀에 맞는 다른 크기의 이어팁을 사용할 수도 있습니다.

## 이어팁 교환

1. 이어버드를 잡고 이어팁 하단을 부드럽게 늘여 이어버드에서 벗깁니다.



**주의:** 찢어지지 않도록 이어팁 상단을 잡아당기지 마십시오.

2. 새 이어팁 크기를 선택합니다(18페이지 참조).
3. 이어버드 노즐을 이어팁의 뒷면에 맞추고 이어버드 노즐을 이어팁에 밀어 넣습니다.

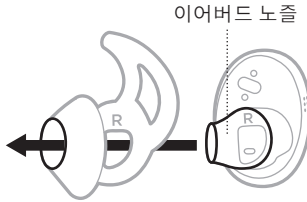

4. 이어팁 하단을 노즐 주위로 부드럽게 늘여 이어팁이 제 위치에 고정되도록 아래로 누릅니다.



5. 이어버드를 삽입합니다(16페이지 참조).
6. 착용 상태를 확인합니다(17페이지 참조).

## 전원 켜기

충전 케이스 전면의 버튼을 누릅니다.

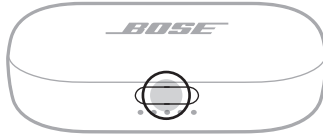

충전 케이스가 열리면 이어버드에 전원이 들어옵니다. 이어버드 상태 표시등 (29페이지 참조) 및 충전 케이스 상태 표시등에 불이 들어옵니다(30페이지 참조).

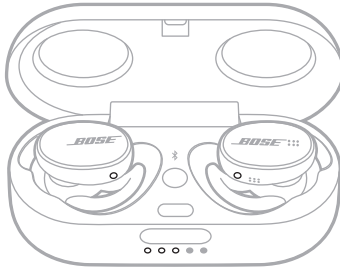

**참고:** 충전 케이스에서 이어버드를 꺼낸 후에는 케이스를 닫아 배터리 수명을 보존하고 케이스에 이물질이 들어가지 않도록 보호합니다.

## 전원 끄기

1. 양 이어버드를 충전 케이스에 넣습니다.

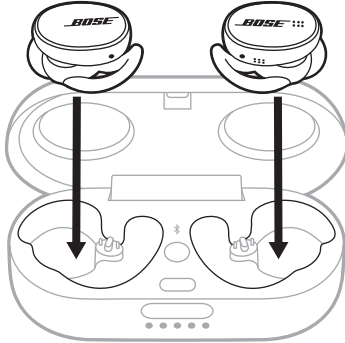

충전 상태에 따라 이어버드 상태 표시등에 불이 들어옵니다(29페이지 참조).

2. 케이스를 닫습니다.  
이어버드 전원이 꺼집니다.

## 대기

대기는 이어버드를 케이스에서 꺼낸 상태에서 이어버드 배터리를 보존합니다. 이어버드는 양 이어버드를 귀에서 20분간 제거할 경우 대기 모드로 전환됩니다.

이어버드를 깨우려면 오른쪽 이어버드를 귀에 삽입합니다.

이어버드의 터치 표면을 스와이프 또는 탭하여 터치 컨트롤을 사용합니다. 터치 컨트롤을 사용하면 오디오 재생/일시 중지, 볼륨 변경(사용 설정된 경우), 기본적인 통화 기능 수행, 모바일 장치 음성 제어 액세스 및 바로 가기를 사용할 수 있습니다(25페이지 참조).

## 터치 표면 영역

터치 표면은 각 이어버드의 바깥 표면에 위치해 있습니다. 오른쪽 이어버드는 미디어 재생, 볼륨, 전화 통화 및 모바일 장치 음성 제어 기능을 조작합니다. 왼쪽 이어버드는 바로 가기를 조작합니다.

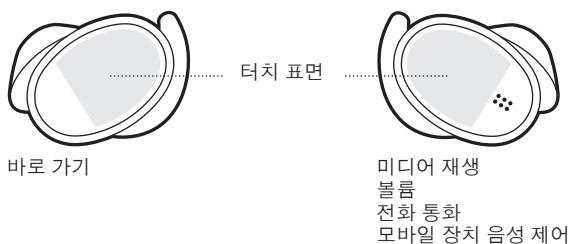



## 미디어 재생 및 볼륨

조작	작동 방법	
재생/일시 중지	오른쪽 이어버드를 두 번 탭합니다.	
볼륨 증가*	오른쪽 이어버드에서 위로 스와이프합니다.	
볼륨 감소*	오른쪽 이어버드에서 아래로 스와이프합니다.	

\*이 기능을 사용하려면 Bose Music 앱을 사용합니다. 설정 메뉴에서 이 옵션에 액세스할 수 있습니다.

## 전화 통화

조작	작동 방법	
통화/종료	오른쪽 이어버드를 두 번 탭합니다.	
통화 거부	오른쪽 이어버드를 길게 탭합니다.	

**참고:** 마이크는 오른쪽 이어버드에 위치해 있습니다. 통화할 때는 오른쪽 이어버드를 착용해야 합니다. 양 이어버드에서 소리가 들립니다.



## 통화 알림

음성 안내가 전화를 건 사람과 통화 상태를 알립니다.

통화 알림을 중지하려면 Bose Music 앱을 사용하여 음성 안내를 사용 해제합니다. 설정 메뉴에서 이 옵션에 액세스할 수 있습니다.

## 모바일 장치 음성 제어

이어버드를 사용하여 모바일 장치 음성 제어에 액세스할 수 있습니다. 오른쪽 이어버드의 마이크가 모바일 장치의 연장 마이크 역할을 합니다.

조작	작동 방법	
모바일 장치 음성 제어 액세스	신호음이 들릴 때까지 오른쪽 이어버드를 길게 누릅니다. 놓은 후 요청을 말합니다.	
모바일 장치 음성 제어 중지	오른쪽 이어버드를 두 번 탭합니다.	

인-이어 감지 기술은 센서를 사용하여 오른쪽 이어버드를 착용하면 이를 감지합니다. 오른쪽 이어버드를 삽입하거나 제거하여 오디오를 자동으로 재생 또는 일시 중지하고 통화에 응답(사용 설정한 경우)할 수 있습니다.

**참고:** 인-이어 감지 기능을 사용 해제하려면 Bose Music 앱을 사용합니다. 설정 메뉴에서 이 옵션에 액세스할 수 있습니다.

## 자동 재생/일시 중지

오른쪽 이어버드를 제거하면 양 이어버드에서 오디오가 일시 중지됩니다.

오디오를 재개하려면 오른쪽 이어버드를 다시 삽입합니다.

## 자동 전화 응답

오른쪽 이어버드를 삽입하여 전화 통화에 응답할 수 있습니다.

**참고:** 이 기능을 사용하려면 Bose Music 앱을 사용합니다. 설정 메뉴에서 이 옵션에 액세스할 수 있습니다.



## 바로 가기

바로 가기를 사용하여 다음 기능 중 하나에 빠르고 간편하게 액세스할 수 있습니다.

- 이어버드 배터리 잔량을 확인합니다.
- 트랙을 건너뛸니다.

## 바로 가기 설정

바로 가기를 설정하려면 Bose Music 앱을 사용합니다. 설정 메뉴에서 이 옵션에 액세스할 수 있습니다.

## 바로 가기 사용

바로 가기를 사용하려면 왼쪽 이어버드를 두 번 탭합니다.



## 바로 가기 제거 또는 변경

바로 가기를 제거하거나 변경하려면 Bose Music 앱을 사용합니다. 설정 메뉴에서 이 옵션에 액세스할 수 있습니다.

## 이어버드 충전

1. 왼쪽 이어버드의 충전 접점을 충전 케이스 왼쪽의 충전 핀에 맞춥니다.

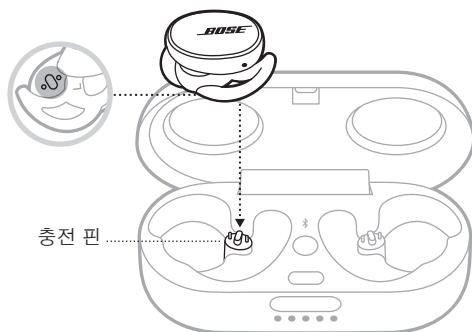

**참고:** 충전할 때는 이어버드가 실온인 8°C ~ 39°C 사이에 있어야 합니다.

2. 이어버드가 자력으로 딸각하고 충전 케이스의 제 위치에 찾아 들어가도록 넣습니다.

충전 상태에 따라 이어버드 상태 표시등에 불이 들어옵니다(29페이지 참조).

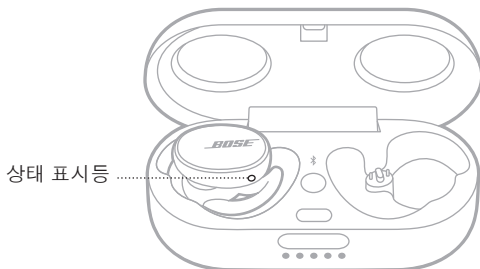

3. 단계 1-2를 반복하여 오른쪽 이어버드를 충전합니다.
4. 충전 케이스를 닫습니다.

**참고:** 케이스도 충전 중이면 열어 놓아도 됩니다.

## 충전 케이스 충전

**주의:** 이 제품에는 지역 법규 요건을 만족하는 인증기관이 허가한 전원 공급장치만 사용하십시오(예: UL, CSA, VDE, CCC).

1. 충전 케이스가 닫힌 상태에서 USB 케이블의 작은 쪽을 USB-C 포트에 연결합니다.

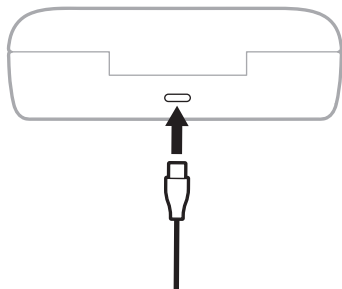

2. 반대 쪽을 USB-A 충전기(제공되지 않음)에 연결합니다.

충전 케이스 상태 표시등에 불이 들어옵니다(30페이지 참조).

### 참고:

- 이어버드가 케이스 안에 있을 때는 케이스를 열어 두어도 됩니다.
- 충전할 때는 케이스가 실온인 8°C ~ 39°C 사이에 있어야 합니다.

## 이어버드 배터리 잔량 확인

### 이어버드를 사용하는 동안

- 충전 케이스에서 이어버드를 꺼내어 귀에 삽입할 때마다 이어버드 배터리 잔량을 알리는 음성 안내가 나옵니다.
- 바로 가기로 배터리 잔량을 확인하도록 설정한 경우 왼쪽 이어버드를 두 번 탭합니다(25페이지 참조). 음성 안내가 이어버드 배터리 잔량을 알립니다.
- Bose Music 앱을 사용합니다. 이어버드 배터리 잔량이 내 제품 화면과 홈 화면에 표시됩니다.

**참고:** 한쪽 이어버드가 다른 쪽보다 배터리 잔량이 더 낮을 경우 더 낮은 배터리 잔량을 알리는 음성 안내가 나옵니다. 배터리 잔량이 적은 경우 “배터리가 약합니다. 지금 충전하십시오”가 들립니다.

### 이어버드를 충전하는 동안

충전 케이스에 이어버드를 놓으면 이어버드 상태 표시등이 충전 상태에 따라 불이 들어옵니다(29페이지 참조).

## 충전 케이스 배터리 잔량 확인

충전 케이스 전면의 버튼을 눌러 케이스를 엽니다.



충전 케이스 상태 표시등이 배터리 잔량에 따라 불이 들어옵니다(30페이지 참조).

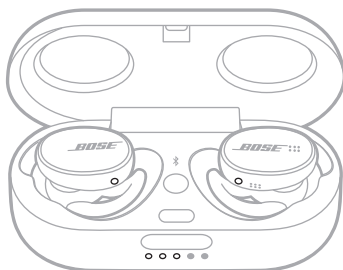

## 충전 시간

구성 요소	충전 시간
이어버드	2시간
충전 케이스	3시간

### 참고:

- 이어버드 배터리 잔량이 낮을 때 15분 충전하면 이어버드를 최대 2시간 동안 사용할 수 있습니다.
- 완전히 충전한 경우 이어버드를 최대 5시간 동안 사용할 수 있습니다.
- 케이스가 완전히 충전되면 이어버드를 최대 2회 완전 충전할 수 있습니다.
- 이어버드가 케이스 안에 있을 때는 케이스 충전 시간이 달라집니다.

## 이어버드 상태 표시등

이어버드 상태 표시등은 각 이어버드의 바깥 표면에 위치해 있습니다.

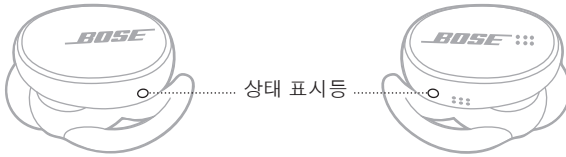

## Bluetooth 상태

모바일 장치의 Bluetooth 연결 상태를 표시합니다.

표시등 동작	시스템 상태
청색이 천천히 깜박이는 경우	연결 준비됨
청색이 깜박이는 경우	연결 중
청색이 켜져 있는 경우	연결됨

## 배터리 상태

이어버드 배터리 상태를 표시합니다.

표시등 동작	시스템 상태
백색이 천천히 깜박이는 경우	충전 중
백색이 켜져 있는 경우	완전 충전됨
적색이 천천히 깜박이는 경우	충전 필요함
적색 및 백색이 깜박이는 경우	오류 - Bose 고객 서비스 센터에 문의하십시오.

## 충전 케이스 상태 표시등

충전 케이스 상태 표시등은 충전 케이스 전면에 위치해 있습니다. 케이스 배터리 충전 상태 및 충전 잔량 그리고 이어버드 업데이트 상태를 표시합니다.



## 배터리 상태

충전 케이스 배터리 잔량을 표시합니다.

표시등 동작	충전율
○●●●●	0% - 20%
○○●●●	21% - 40%
○○○●●	41% - 60%
○○○○●	61% - 80%
○○○○○	81% - 100%

**참고:** 케이스 충전 중에는 현재 충전 잔량에 따라 마지막 표시등이 깜박입니다. 완전 충전되면 5개의 모든 충전 케이스 상태 표시등에 백색 불이 들어옵니다.

## 업데이트 및 오류 상태

업데이트 및 오류 상태를 표시합니다.

표시등 동작	시스템 상태
⚡○○●●●	이어버드 업데이트 중(35페이지 참조) <b>참고:</b> 충전 케이스 상태 표시등이 첫 번째 표시등에서 시작하여 순서대로 깜박입니다.
⚡●●⚡●●	충전 오류 - Bose 고객 서비스 센터에 문의하십시오.

## 모바일 장치의 **BLUETOOTH** 메뉴를 사용한 연결

이어버드 장치 목록에 장치 최대 7대를 저장할 수 있습니다. 하지만 한번에 장치 한 대만 연결하여 오디오를 재생할 수 있습니다.

**참고:** 활용도를 높이려면 Bose Music 앱을 사용하여 모바일 장치를 설치하고 연결합니다(14페이지 참조).

1. “연결 준비가 되었습니다”가 들릴 때까지 충전 케이스의 *Bluetooth* 버튼 ✱을 길게 누릅니다.

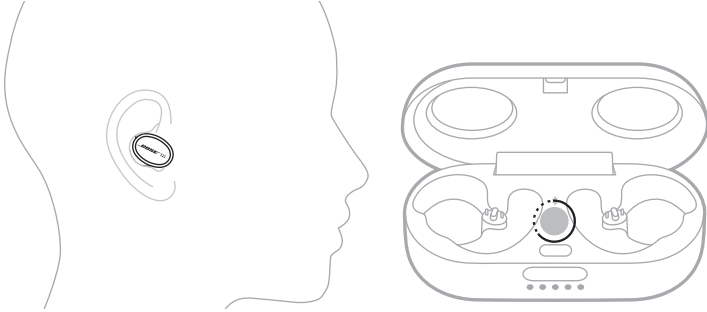

**참고:** 이어버드를 착용하지 않았을 경우 이어버드 상태 표시등이 청색을 천천히 깜박일 때까지 충전 케이스의 *Bluetooth* 버튼 ✱을 길게 누릅니다.

2. 장치에서 *Bluetooth* 기능을 사용 설정합니다.

**참고:** *Bluetooth* 기능은 대개 설정 메뉴에서 찾을 수 있습니다.

3. 장치 목록에서 이어버드를 선택합니다.

**참고:** Bose Music 앱에서 이어버드로 입력한 이름을 찾습니다. 이어버드 이름을 지정하지 않은 경우 기본 이름이 나타납니다.



연결되면 “<모바일 장치 이름>에 연결되었습니다”가 들립니다. 이어버드 이름이 모바일 장치 목록에 표시됩니다.

**참고:** 이어버드를 착용하지 않았을 경우 이어버드 상태 표시등이 청색 불을 켭니다.

## 모바일 장치 분리

Bose Music 앱을 사용하여 모바일 장치를 연결 해제합니다.

**팁:** Bluetooth 설정을 사용해서도 장치를 연결 해제할 수 있습니다. Bluetooth 기능을 사용 해제하면 다른 모든 장치가 연결 해제됩니다.

## 모바일 장치 다시 연결

전원이 켜지면 이어버드가 가장 최근에 연결되었던 장치에 연결을 시도합니다.

**참고:**

- 장치가 수신 범위 내(9m)에 있고 전원이 켜져 있어야 합니다.
- 모바일 장치에서 Bluetooth 기능이 사용 설정되어 있는지 확인합니다.



## 이어버드 장치 목록 소거

1. “Bluetooth 장치 목록이 소거되었습니다”가 들릴 때까지 충전 케이스의 Bluetooth 버튼 ✂을 길게 누릅니다.

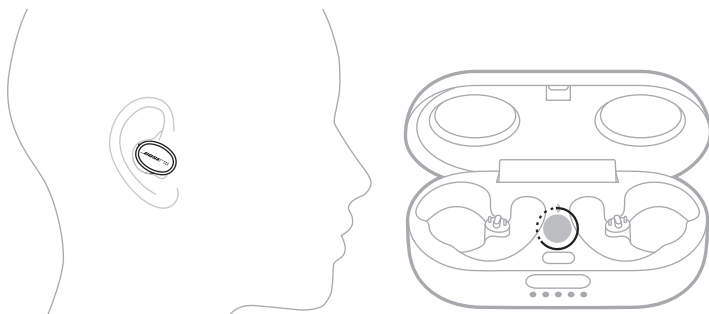

**참고:** 이어버드를 착용하지 않았을 경우 충전 케이스의 Bluetooth 버튼 ✂을 10초간 길게 누릅니다. 이어버드 상태 표시등이 청색을 천천히 깜박입니다.

2. 모바일 장치의 Bluetooth 목록에서 이어버드를 삭제합니다.  
모든 장치가 소거되고 이어버드가 연결 준비됩니다(14페이지 참조).

## 이어버드 보관

이어버드를 사용하지 않을 때는 충전 케이스에 보관합니다. 충전 케이스를 닫아 배터리 수명을 보존하고 충전 케이스에 이물질이 들어가지 않도록 보호합니다.

이어버드를 장기간(4주 이상) 보관할 경우 충전 케이스 배터리 잔량이 40% 이상인 상태로 실온에서 보관합니다(30페이지 참조).

## 이어버드 및 충전 케이스 청소

구성 요소	절차
이어팁	이어버드에서 팁을 제거한 후 자극이 적은 세제와 물로 팁을 세척합니다. <b>참고:</b> 팁을 완전히 헹구고 말린 후 이어버드에 다시 끼웁니다.
이어버드 노즐	부드럽고 마른 면봉 등으로만 닦습니다. <b>주의:</b> 노즐에 청소 도구를 끼워 넣으면 안 됩니다.
충전 접점(이어버드) 및 충전 핀(충전 케이스)	녹이 스는 것을 방지하려면 마른 면봉 등으로만 닦습니다.
충전 케이스	부드럽고 마른 면봉 등으로만 닦습니다.

## 교체용 부품 및 액세서리

교체용 부품 및 액세서리는 Bose 고객 서비스 센터를 통해 주문하실 수 있습니다.

다음에서 확인하십시오. [worldwide.Bose.com/Support/SportEarbuds](https://www.worldwide.bose.com/Support/SportEarbuds)

## 제한 보증

이어버드는 제한 보증의 적용을 받습니다. 제한 보증에 대한 자세한 내용은 당사 웹사이트 [global.bose.com/warranty](https://global.bose.com/warranty)에서 확인하십시오.

제품을 등록하려면 [global.bose.com/register](https://global.bose.com/register)에서 지침을 확인하십시오. 등록하지 않더라도 제한 보증에 대한 권리에는 영향이 없습니다.

## 이어버드 업데이트

이어버드와 충전 케이스는 Bose Music 앱에 연결되고 업데이트가 사용 가능할 경우 자동으로 업데이트를 시작합니다. 앱 지침을 따릅니다.

**팁:** Bose Updater 웹사이트를 사용해서도 이어버드와 충전 케이스를 업데이트할 수 있습니다. 컴퓨터에서 [btu.Bose.com](http://btu.Bose.com)을 방문하여 화면 지침을 따릅니다.

## 이어버드 날짜 코드 확인

이어버드에서 이어팁을 제거합니다(19페이지 참조).

날짜 코드는 이어버드 노즐에 위치해 있습니다.

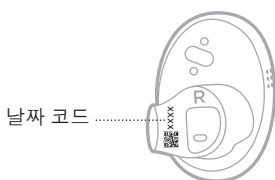

## 충전 케이스 일련 번호 확인

충전 케이스에서 오른쪽 이어버드를 꺼냅니다.

충전 케이스 일련 번호는 오른쪽 이어버드 웨일의 왼쪽에 위치해 있습니다.

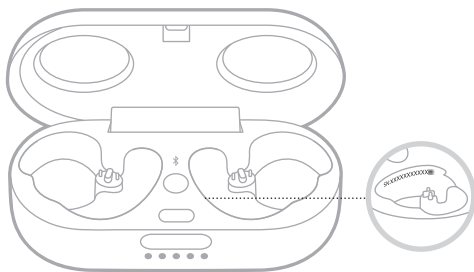

**팁:** 충전 케이스 일련 번호는 상자 레이블에도 위치해 있습니다.

## 이 방법을 먼저 시도하십시오

이어버드에 문제가 생길 경우 다음 방법을 먼저 시도하십시오.

- 배터리를 충전합니다(26페이지 참조).
- 이어버드 전원을 켭니다(20페이지 참조).
- 이어버드 상태 표시등 및 충전 케이스 상태 표시등을 확인합니다(29페이지 참조).
- 모바일 장치가 *Bluetooth* 연결을 지원하는지 확인합니다(31페이지 참조).
- Bose Music 앱을 다운로드하고 소프트웨어 업데이트가 있으면 실행합니다(14페이지 참조).
- 모바일 장치를 이어버드 가까이로 이동하고(9m) 다른 간섭 또는 방해물에서 멀리합니다.
- 이어버드, 모바일 장치 및 뮤직 앱의 볼륨을 올립니다.
- 다른 모바일 장치를 연결합니다(14페이지 참조).

## 기타 방법

문제를 해결할 수 없을 경우 아래 표에서 증상을 식별하고 흔한 문제에 대한 해결책을 확인할 수 있습니다. 문제를 해결할 수 없을 경우 Bose 고객 서비스 센터에 문의하십시오.

[worldwide.Bose.com/contact](http://worldwide.Bose.com/contact)에서 확인하십시오.

증상	해결책
이어버드의 전원이 켜지지 않는 경우	<p>이어버드가 대기 모드에 있지 않은지 확인합니다. 이어버드를 깨우려면 오른쪽 이어버드를 귀에 삽입합니다.</p> <p>양 이어버드가 자력으로 딸각하고 충전 케이스의 제 위치에 찾아가도록 넣습니다. 케이스를 닫았다가 다시 엽니다. 이어버드 상태 표시등이 충전 상태를 표시합니다(29페이지 참조).</p> <p>이어버드가 고온 또는 저온에 노출된 경우 이어버드를 실온으로 되돌립니다.</p>

증상	해결책
<b>이어버드가 모바일 장치와 연결되지 않을 경우</b>	<p>장치에서:</p> <ul style="list-style-type: none"> <li>• <i>Bluetooth</i> 기능을 꺾다가 다시 켭니다.</li> <li>• 장치의 <i>Bluetooth</i>에서 이어버드를 삭제합니다. 다시 연결합니다(14페이지 참조).</li> </ul> <p>양 이어버드를 충전 케이스에 넣으면 자력으로 제자리에 찾아 들어가고 상태 표시등이 충전 상태를 표시합니다(29페이지 참조). 케이스를 닫았다가 다시 엽니다. 다시 연결합니다(14페이지 참조).</p> <p>오른쪽 이어버드를 착용하고 있는지 확인합니다.</p> <p>오른쪽 이어버드가 충전 케이스의 수신 범위 내(9m)에 있고 케이스가 열려 있는지 확인합니다.</p> <p>이어버드 장치 목록을 소거합니다(33페이지 참조). 다시 연결합니다(14페이지 참조).</p> <p>방법 비디오투를 보려면 <a href="http://worldwide.Bose.com/Support/SportEarbuds">worldwide.Bose.com/Support/SportEarbuds</a>에서 확인하십시오.</p> <p>이어버드 및 충전 케이스를 다시 부팅합니다(41페이지 참조).</p>
<b>이어버드가 앱 설치 중 응답하지 않을 경우</b>	<p>설치에 Bose Music 앱을 사용하고 있는지 확인합니다(14페이지 참조).</p> <p>모바일 장치 설정 메뉴에서 <i>Bluetooth</i> 기능이 사용 설정되어 있는지 확인합니다.</p>
<b>Bose Music 앱이 이어버드를 찾지 못할 경우</b>	<p>이어버드를 착용한 채로 “연결 준비가 되었습니다”가 들릴 때까지 충전 케이스의 <i>Bluetooth</i> 버튼을 꺾을 길게 누릅니다.</p> <p>양 이어버드가 자력으로 딸각하고 충전 케이스의 제 위치에 찾아 들어가도록 넣습니다. 케이스를 닫았다가 다시 엽니다. 이어버드를 꺼냅니다.</p>
<b>Bose Music 앱이 모바일 장치에서 작동하지 않을 경우</b>	<p>모바일 장치가 Bose Music 앱과 호환되는지, 최소 시스템 요구사항을 만족하는지 확인합니다. 자세한 내용은 모바일 장치에서 앱 스토어를 참조하십시오.</p> <p>모바일 장치에서 Bose Music 앱을 제거합니다. 앱을 다시 설치합니다(14페이지 참조).</p>
<b><i>Bluetooth</i> 연결이 간헐적일 경우</b>	<p>이어버드 장치 목록을 소거합니다(33페이지 참조). 다시 연결합니다(14페이지 참조).</p> <p>모바일 장치를 오른쪽 이어버드 가까이 옮깁니다.</p> <p>이어버드 및 충전 케이스를 다시 부팅합니다(41페이지 참조).</p>

증상	해결책
소리가 나지 않을 경우	<p>양 이어팁 모두 귀에 잘 고정되고 뒤로 너무 돌아가 있지 않았는지 확인합니다(16페이지 참조).</p> <p>이어버드를 삽입할 때 머리를 똑바로 세웠는지 확인합니다.</p> <p>모바일 장치의 재생을 눌러 오디오가 재생되는지 확인합니다.</p> <p>다른 응용 프로그램 또는 뮤직 서비스에서 오디오를 재생합니다.</p> <p>장치에 직접 저장된 콘텐츠에서 오디오를 재생합니다.</p> <p>모바일 장치를 다시 시작합니다.</p> <p>양 이어버드가 서로 수신 범위 안에 있는지 확인합니다.</p> <p>Bose Music 앱을 사용하여 인-이어 감지 기능을 사용 해제합니다.</p>
하나의 이어버드에서 소리가 나지 않을 경우	<p>양 이어팁 모두 귀에 잘 고정되고 뒤로 너무 돌아가 있지 않았는지 확인합니다(16페이지 참조).</p> <p>이어버드를 삽입할 때 머리를 똑바로 세웠는지 확인합니다.</p> <p>양 이어버드가 서로 수신 범위 안에 있는지 확인합니다.</p> <p>양 이어버드가 자력으로 딸각하고 충전 케이스의 제 위치에 찾아 들어가도록 넣습니다. 이어버드 상태 표시등이 충전 상태를 표시합니다(29페이지 참조). 이어버드를 꺼냅니다.</p>
오디오와 비디오가 동기화되지 않을 경우	<p>응용 프로그램 또는 뮤직 서비스를 닫았다가 다시 엽니다.</p> <p>다른 응용 프로그램 또는 뮤직 서비스에서 오디오를 재생합니다.</p> <p>양 이어버드가 자력으로 딸각하고 충전 케이스의 제 위치에 찾아 들어가도록 넣습니다. 케이스를 10초간 닫습니다. 케이스를 엽니다. 이어버드를 꺼냅니다.</p>
음질이 불량한 경우	<p>양 이어팁 모두 귀에 잘 고정되고 뒤로 너무 돌아가 있지 않았는지 확인합니다(16페이지 참조).</p> <p>다른 오디오 트랙을 시도합니다.</p> <p>다른 응용 프로그램 또는 뮤직 서비스에서 오디오를 재생합니다.</p> <p>이어팁과 이어버드 노즐에서 먼지나 기름때를 청소하십시오.</p> <p>장치 또는 음악 앱에서 오디오 향상 기능을 끕니다.</p> <p>이어버드가 올바른 <i>Bluetooth</i> 프로파일을 통해 연결되었는지 확인합니다: Stereo A2DP. 장치의 <i>Bluetooth</i>/오디오 설정 메뉴에서 올바른 프로파일이 선택되었는지 확인합니다.</p> <p>장치에서:</p> <ul style="list-style-type: none"> <li>• <i>Bluetooth</i> 기능을 껐다가 다시 켭니다.</li> <li>• 장치의 <i>Bluetooth</i>에서 이어버드를 삭제합니다. 다시 연결합니다(14페이지 참조).</li> </ul>

증상	해결책
<b>마이크가 작동하지 않을 경우</b>	<p>양 이어팁 모두 귀에 잘 고정되고 뒤로 너무 돌아가 있지 않았는지 확인합니다(16페이지 참조).</p> <p>오른쪽 이어버드에 있는 마이크 구멍이 막히지 않았는지 확인합니다.</p> <p>전화에서 마이크가 음소거되어 있지 않은지 확인합니다.</p> <p>전화 통화 중인 경우 오른쪽 이어버드를 사용하고 있는지 확인합니다.</p> <p>다시 통화를 시도합니다.</p> <p>다른 호환 장치를 사용해 봅니다.</p> <p>장치에서:</p> <ul style="list-style-type: none"> <li>• <i>Bluetooth</i> 기능을 꺾다가 다시 켵니다.</li> <li>• 장치의 <i>Bluetooth</i>에서 이어버드를 삭제합니다. 다시 연결합니다(14페이지 참조).</li> </ul>
<b>이어버드가 충전되지 않을 경우</b>	<p>이어버드가 충전 케이스에 올바르게 놓였는지 확인합니다. 배터리 수명을 보존하려면 이어버드가 충전되는 동안 케이스를 닫아 놓아야 합니다(26페이지 참조).</p> <p>이어버드의 충전 접점 또는 케이스의 충전 핀을 덮은 이물질이나 찌꺼기가 있는지 확인합니다.</p> <p>USB 케이블이 충전 케이스의 포트에 올바르게 일치해야 합니다.</p> <p>USB 케이블의 양쪽을 단단히 고정합니다.</p> <p>다른 USB 케이블을 시도합니다.</p> <p>다른 충전기를 시도합니다.</p> <p>이어버드 또는 충전 케이스가 고온 또는 저온에 노출된 경우 이어버드 또는 케이스를 실온으로 되돌립니다. 다시 충전합니다(26페이지 참조).</p>
<b>충전 케이스가 충전되지 않을 경우</b>	<p>USB 케이블이 충전 케이스의 포트에 올바르게 일치해야 합니다.</p> <p>USB 케이블의 양쪽을 단단히 고정합니다.</p> <p>다른 USB 케이블을 시도합니다.</p> <p>충전 케이스가 닫혀 있는지 확인합니다. 배터리 수명을 보존하려면 충전되는 동안 케이스를 닫아 놓아야 합니다(27페이지 참조).</p> <p>다른 충전기를 시도합니다.</p> <p>충전 케이스가 고온 또는 저온에 노출된 경우 케이스를 실온으로 되돌립니다. 다시 충전합니다(27페이지 참조).</p>

증상	해결책
<b>이어팁이 떨어질 경우</b>	이어팁을 이어버드에 단단히 부착합니다(19페이지 참조).
<b>이어버드가 응답하지 않을 경우</b>	양 이어버드를 충전 케이스에 넣으면 자력으로 제자리에 찾아 들어가고 상태 표시등이 충전 상태를 표시합니다. 케이스를 닫았다가 다시 엽니다. 이어버드 상태 표시등이 충전 상태를 표시합니다(29페이지 참조). 이어버드 및 충전 케이스를 다시 부팅합니다(41페이지 참조).
<b>이어버드가 터치 콘트롤에 응답하지 않을 경우</b>	올바른 터치 콘트롤 표면을 탭해야 합니다(22페이지 참조). 손가락이 터치 콘트롤 표면에 제대로 접촉해야 합니다(22페이지 참조). 여러 번 누르기 기능의 경우 누르는 압력을 바꿉니다. 손이 젖지 않았는지 확인합니다. 머리카락이 젖은 경우 터치 표면과 간섭되지 않는지 확인합니다. 장갑을 껴 있을 경우 벗은 후 콘트롤을 탭합니다. Bose Music 앱을 사용하여 인-이어 감지 기능을 사용 해제합니다(24페이지 참조). 이어버드가 고온 또는 저온에 노출된 경우 이어버드를 실온으로 되돌립니다. 이어버드 및 충전 케이스를 다시 부팅합니다(41페이지 참조).
<b>볼륨을 조정할 수 없을 경우</b>	Bose Music 앱을 사용하여 볼륨 콘트롤을 사용 설정했는지 확인합니다(22페이지 참조). 터치 콘트롤 표면을 오른쪽 방향으로 스와이프했는지 확인합니다(22페이지 참조). 위에서 “이어버드가 터치 콘트롤에 응답하지 않을 경우”를 참조하십시오.
<b>바로 가기에 액세스할 수 없을 경우</b>	Bose Music 앱을 사용하여 바로 가기를 설정했는지 확인합니다(25페이지 참조).
<b>음성 안내 언어가 올바르게 표시되지 않은 경우</b>	Bose Music 앱을 사용하여 음성 안내 언어를 변경합니다(14페이지 참조). 설정 메뉴에서 이 옵션에 액세스할 수 있습니다.
<b>통화 알림을 받지 못할 경우</b>	Bose Music 앱을 사용하여 음성 안내를 사용 설정했는지 확인합니다(14페이지 참조). 설정 메뉴에서 이 옵션에 액세스할 수 있습니다.



## 이어버드 및 충전 케이스 다시 부팅

이어버드가 응답하지 않을 경우 다시 부팅할 수 있습니다.

**참고:** 이어버드를 다시 부팅하면 이어버드 장치 목록이 소거됩니다. 다른 설정은 소거되지 않습니다.

1. 이어버드를 충전 케이스에 넣습니다.
2. 이어버드 상태 표시등이 깜박일 때까지 충전 케이스의 *Bluetooth* 버튼 을 30초간 길게 누릅니다.

다시 부팅이 완료되면 이어버드 상태 표시등(29페이지 참조) 및 충전 케이스 상태 표시등에 불이 들어옵니다(30페이지 참조).

## 请阅读并保留所有安全、安全性和使用说明。

**CE** Bose Corporation 在此声明，本产品严格遵守 2014/53/EU 指令和其他所有适用的欧盟指令要求中的基本要求和和其他相关规定。符合声明全文载于：[www.Bose.com/compliance](http://www.Bose.com/compliance)

**UK  
CA** 本产品符合所有适用的 2016 电磁兼容性法规和所有其他适用的英国法规。符合声明全文载于：[www.Bose.com/compliance](http://www.Bose.com/compliance)

Bose Corporation 在此声明，本产品严格遵守 2017 无线电设备法规的基本要求和所有其他适用的英国法规。符合声明全文载于：[www.Bose.com/compliance](http://www.Bose.com/compliance)

## 重要安全说明

1. 请阅读这些说明。
2. 请保留这些说明。
3. 请注意所有警告。
4. 请遵守所有说明。
5. 请勿在水附近使用本设备。
6. 请仅用干布进行清洁。
7. 只能使用制造商指定的附件/配件。

## 警告/小心

- 为避免意外吞食，耳机的存放位置应远离儿童和宠物。耳机中包含锂电池，如果吞食会造成危险。如果吞食，需立即就医。不使用时，应将耳机存储在盖好盖子的充电盒中，并放在远离儿童和宠物的地方。
- 不允许儿童使用耳机。
- 请勿长时间在高音量下使用耳机。
  - 为了避免听力受损，请以舒适、适度的音量使用耳机。
  - 先将设备音量调低，然后再戴上耳机，之后再逐渐调高音量，直到达到舒适的听觉效果。
- 使用本产品时，应遵守基本的预防措施，具体内容如下：
  - 使用充电盒之前，请阅读所有说明。
  - 如果在儿童附近使用充电盒，必须严密监督以防其受伤。
  - 充电盒不得接触水、雨、液体或雪等物质。
  - 使用未经电池组制造商推荐或出售的电源或充电器会导致火灾或人员受伤的风险。
  - 不得在超出额定输出功率的情况下使用充电盒。超出额定输出功率会导致火灾或人员受伤的风险。
  - 不得使用已经损坏或改装过的充电盒。损坏或改装过的电池会导致火灾、爆炸或人员受伤等不可预测的危险。
  - 不得拆卸充电盒。需要检修或维修时，请将其交由合格的维修人员处理。重组不当会导致火灾或人员受伤的风险。
  - 不得拆卸、挤压或将充电盒抛入火中或置于高温中。置于火中或温度超过 100°C 的环境中会导致爆炸。
  - 仅限合格的维修人员使用相同的备件执行维修操作。这可确保维持产品的安全性。

- 如在驾驶时通过本耳机进行通话，应谨慎使用，并遵守关于手机和耳机使用的适用法律。有些地方的法律对在驾驶时使用此类产品有特别限定，如单耳承的配置。请勿在驾驶时将耳机的用作其他用途。
- 如果您在从事需要集中注意力的活动时使用耳机，应注意您自身和他人的安全，例如骑自行车时或在道路、施工现场或铁路上或附近步行时。您应取下耳机或调整音量，以确保可以听到周围的声音，包括警报和警告信号。
- 如果耳机发出不正常的大声杂音，请勿使用。在此情况下，请关闭耳机，然后联系 Bose 客户服务处。
- 请勿将耳机浸入水中或长时间暴露在潮湿环境下，或在游泳、滑水、冲浪等水上运动中佩戴。
- 如果您感觉到发热或听不到声音，请立即取下耳机。



包含小部件，可能会导致窒息。不适合 3 岁以下的儿童使用。



本产品含有磁性材料。关于是否会影响可植入医疗设备的情况，请咨询医生。



根据 EN / IEC 60825-1:2014 标准，这些耳机被归类为 1 类激光产品。

- 未经授权切勿改装本产品。
- 请勿在未连接随附的耳塞时使用耳机。
- 仅将本产品搭配经过相关部门批准且符合本地监管要求的电源（如 UL、CSA、VDE、CCC）使用。
- 此产品随附的电池如果处理不当可能存在起火或化学灼伤危险。
- 请勿使含有电池的产品过热（例如存放时请避免阳光直射并远离火源等）。
- 充电前请擦掉耳机和充电盒上的汗水。
- IPX4 不是永久条件，并且防护等级可因正常磨损而降低。
- 为了避免内部激光部件造成的危险辐射，请仅按照本说明中的规定使用产品。除具有适当资格的服务人员外，任何人员不得调整或维修本耳机。
- 除了遵照 2019 年 5 月 8 日发布的 Laser Notice 56 中所述的 IEC 60825-1（第 3 版）规定外，本产品均符合 21 CFR 1040.10 和 1040.11 的规定。

**注意:** 本设备已经过测试, 符合 FCC 规则第 15 部分有关 B 类数字设备的各项限制。这些限制性规定旨在防范安装在住宅中的设备产生有害干扰。本设备产生、使用并可能发散无线射频能量, 如果不按照指示安装和使用, 则可能会对无线电通讯造成有害干扰。然而, 按照指示安装也不能保证某些安装不会发生干扰。如果本设备确实对无线电或电视接收造成有害干扰 (可通过关闭和打开本设备来确定), 用户可尝试采取以下一种或多种措施来纠正干扰:

- 重新调整接收天线的方向或位置。
- 增大本设备和接收器的间距。
- 将本设备和接收器的电源线插入不同线路上的插座中。
- 请咨询经销商或有经验的无线电/电视技术人员以获得帮助。

未经 Bose Corporation 明确批准, 擅自更改或改装本设备会使用户操作本设备的权利失效。

本设备符合 FCC 规则第 15 部分规定和加拿大 ISED 免许可证 RSS 标准。本设备工作时应满足下列两项要求: (1) 本设备不会造成有害干扰; (2) 本设备必须承受任何接收到的干扰, 包括可能造成设备异常工作的干扰。

本设备符合为公众阐明的 FCC 和加拿大 ISED 辐射限制。此发射器不能与其他天线或发射器位于同一地点或与这些设备一起使用。

FCC ID: A94427929 / FCC ID: A94BL2R / FCC ID: A94BL2L

IC: 3232A-427929 / IC: 3232A-BL2R / IC: 3232A-BL2L

充电盒型号: 427929



007-AH0181 (左)  
007-AH0182 (右)  
007-AH0183 (充电盒)

### CAN ICES-3 (B)/NMB-3(B)

#### 欧洲:

工作频段 2400 至 2483.5 MHz。

最大传输功率低于 20 dBm EIRP。

最大传输功率低于规定限值, 因此无需 SAR 测试或根据适用法规豁免。



此符号表示本产品不得作为生活垃圾丢弃, 必须送至相关回收部门循环利用。适当的处理和回收有助于保护自然资源、人类健康以及自然环境。想了解更多有关本产品的处理和回收信息, 请与当地民政部门、废弃物处理服务机构或出售本产品的商店联系。

### 低功率无线设备管理条例

#### 第 XII 条

根据“低功率无线设备管理条例”, 对于认证合格的低功率无线设备, 未经 NCC 许可, 任何公司、企业或用户均不得擅自变更频率、加大发送功率或变更原设计特性及功能。

#### 第 XIV 条

使用低功率无线设备时不得影响航空安全和干扰合法通信; 如发现有干扰现象, 应立即停用, 并改善至无干扰时方可继续使用。上述合法通信是指符合电信法案的无线电通信。

低功率无线设备须耐受合法通信或 ISM 无线电波辐射设备的干扰。

请勿尝试拆除产品内的可充电锂电池。请联系当地的 Bose 经销商或其他有资格的专业人士进行拆除。



请适当处理废旧电池，遵守本地规章。请勿将其焚化。

廢電池請回收



Li-ion

### 中国限用物质含有情况标示

有毒或有害物质或元素的名称及成分						
	有毒或有害物质和元素					
零件名称	铅 (Pb)	汞 (Hg)	镉 (Cd)	六价铬 (CR(VI))	多溴化联苯 (PBB)	多溴二苯醚 (PBDE)
印刷电路板	X	0	0	0	0	0
金属零件	X	0	0	0	0	0
塑料零件	0	0	0	0	0	0
扬声器	X	0	0	0	0	0
连接线	X	0	0	0	0	0
此表格符合 SJ/T 11364 条款。 0: 表示此零件中所有同类物质包含的有毒或有害物质低于 GB/T 26572 中的限定要求。 X: 表示此零件使用的同类物质中至少有一种包含的有毒或有害物质高于 GB/T 26572 中的限定要求。						

### 台湾 BSMI 限用物质含有情况标示

设备名称: 充电盒, 型号: 427929						
	限用物质及其化学符号					
装置	铅 (Pb)	汞 (Hg)	镉 (Cd)	六价铬 (Cr+6)	多溴化联苯 (PBB)	多溴联苯醚 (PBDE)
印刷电路板	-	o	o	o	o	o
金属零件	-	o	o	o	o	o
塑料零件	o	o	o	o	o	o
扬声器	-	o	o	o	o	o
连接线	-	o	o	o	o	o
注意 1: "o" 表示限用物质的百分比含量未超出参考值。 注意 2: "-" 表示限用物质属于豁免项目范围。						

**生产日期：**序列号中第八位数字表示生产年份；“1”表示 2011 年或 2021 年。

**生产地：**序列号中第七位数字表示生产地。

**中国进口商：**Bose 电子（上海）有限公司，中国（上海）自由贸易试验区，日樱北路 353 号，9 号厂房 C 部

**欧洲进口商：**Bose Products B.V., Gorslaan 60, 1441 RG Purmerend, The Netherlands

**台湾进口商：**Bose 台湾分公司，台湾 104 台北市民生东路三段 10 号，9F-A1，电话：+886-2-2514 7676

**墨西哥进口商：**Bose de México, S. de R.L. de C.V., Paseo de las Palmas 405-204, Lomas de Chapultepec, 11000 México, D.F. 电话：+5255 (5202) 3545

**英国进口商：**Bose Limited, Bose House, Quayside Chatham Maritime, Chatham, Kent, ME4 4QZ, United Kingdom

**输入额定值：**5V --- 0.8A

CMIIT ID 位于充电盒上。

### 请填写以下内容，留作记录

耳机日期代码位于耳机出音孔上。充电盒序列号位于充电盒的耳机孔上。型号位于充电盒的底部。

序列号： \_\_\_\_\_

型号： \_\_\_\_\_

请将收据与用户指南存放在一处。现在是您注册 Bose 产品的好机会。

您可以访问 [global.Bose.com/register](https://global.Bose.com/register) 轻松完成此操作。

### 安全性信息



本产品能够接收由 Bose 提供的自动安全性更新。要接收自动安全性更新，您必须完成 Bose Music 应用中的产品设置流程并将产品连接至互联网。**如果您没有完成设置流程，您需要自行安装 Bose 届时提供的安全性更新。**

Apple、Apple 徽标、iPad、iPhone 以及 iPod 是 Apple Inc. 在美国和其他国家/地区注册的商标。商标“iPhone”已获得 Aiphone K.K. 在日本的使用许可。App Store 是 Apple Inc. 的服务标志。

使用“Apple 专用”标记表示此附件的设计专门用来连接标记中认定的 Apple 产品，并且通过了开发商的认证，符合 Apple 的性能标准。Apple 对此设备的工作或其与安全和规章标准的符合性概不负责。

Bluetooth® 文字标记和徽标是由 Bluetooth SIG, Inc. 所拥有的注册商标，Bose 公司根据许可规定使用上述标记。

Google 和 Google Play 是 Google LLC 的商标。

Bose、Bose Music 以及 Bose Sport Earbuds 是 Bose 公司的商标。

Bose 公司总部：1-877-230-5639

©2021 Bose Corporation。未经事先书面许可，不得复制、修改、发行或以其他方式使用本资料的任何部分。

The following license disclosures apply to certain third-party software packages used as components in the product.

Package: FreeRTOS

Copyright © Amazon Web Services, Inc. or its affiliates. All rights reserved.

The FreeRTOS package is subject to the license terms reprinted below:

#### **MIT License**

Permission is hereby granted, free of charge, to any person obtaining a copy of this software and associated documentation files (the "Software"), to deal in the Software without restriction, including without limitation the rights to use, copy, modify, merge, publish, distribute, sublicense, and/or sell copies of the Software, and to permit persons to whom the Software is furnished to do so, subject to the following conditions:

The above copyright notice and this permission notice shall be included in all copies or substantial portions of the Software.

THE SOFTWARE IS PROVIDED "AS IS", WITHOUT WARRANTY OF ANY KIND, EXPRESS OR IMPLIED, INCLUDING BUT NOT LIMITED TO THE WARRANTIES OF MERCHANTABILITY, FITNESS FOR A PARTICULAR PURPOSE AND NONINFRINGEMENT. IN NO EVENT SHALL THE AUTHORS OR COPYRIGHT HOLDERS BE LIABLE FOR ANY CLAIM, DAMAGES OR OTHER LIABILITY, WHETHER IN AN ACTION OF CONTRACT, TORT OR OTHERWISE, ARISING FROM, OUT OF OR IN CONNECTION WITH THE SOFTWARE OR THE USE OR OTHER DEALINGS IN THE SOFTWARE.

Package: Nanopb

Copyright © 2011 Petteri Aimonen <jpa at nanopb.mail.kapsi.fi>.

The Nanopb package is subject to the license terms reprinted below:

#### **Zlib License**

© 2011 Petteri Aimonen <jpa at nanopb.mail.kapsi.fi>

This software is provided 'as-is', without any express or implied warranty. In no event will the authors be held liable for any damages arising from the use of this software.

Permission is granted to anyone to use this software for any purpose, including commercial applications, and to alter it and redistribute it freely, subject to the following restrictions:

1. The origin of this software must not be misrepresented; you must not claim that you wrote the original software. If you use this software in a product, an acknowledgment in the product documentation would be appreciated but is not required.
2. Altered source versions must be plainly marked as such, and must not be misrepresented as being the original software.
3. This notice may not be removed or altered from any source distribution.

Package: Mbed TLS 2.16.1

© ARM Limited. All rights reserved.

The Mbed TLS package is subject to the license terms reprinted below:

#### **Apache License**

Version 2.0, January 2004

<http://www.apache.org/licenses/>

TERMS AND CONDITIONS FOR USE, REPRODUCTION, AND DISTRIBUTION

1. Definitions.  
"License" shall mean the terms and conditions for use, reproduction, and distribution as defined by Sections 1 through 9 of this document.  
"Licensor" shall mean the copyright owner or entity authorized by the copyright owner that is granting the License.

“Legal Entity” shall mean the union of the acting entity and all other entities that control, are controlled by, or are under common control with that entity. For the purposes of this definition, “control” means (i) the power, direct or indirect, to cause the direction or management of such entity, whether by contract or otherwise, or (ii) ownership of fifty percent (50%) or more of the outstanding shares, or (iii) beneficial ownership of such entity.

“You” (or “Your”) shall mean an individual or Legal Entity exercising permissions granted by this License.

“Source” form shall mean the preferred form for making modifications, including but not limited to software source code, documentation source, and configuration files.

“Object” form shall mean any form resulting from mechanical transformation or translation of a Source form, including but not limited to compiled object code, generated documentation, and conversions to other media types.

“Work” shall mean the work of authorship, whether in Source or Object form, made available under the License, as indicated by a copyright notice that is included in or attached to the work (an example is provided in the Appendix below).

“Derivative Works” shall mean any work, whether in Source or Object form, that is based on (or derived from) the Work and for which the editorial revisions, annotations, elaborations, or other modifications represent, as a whole, an original work of authorship. For the purposes of this License, Derivative Works shall not include works that remain separable from, or merely link (or bind by name) to the interfaces of, the Work and Derivative Works thereof.

“Contribution” shall mean any work of authorship, including the original version of the Work and any modifications or additions to that Work or Derivative Works thereof, that is intentionally submitted to Licensor for inclusion in the Work by the copyright owner or by an individual or Legal Entity authorized to submit on behalf of the copyright owner. For the purposes of this definition, “submitted” means any form of electronic, verbal, or written communication sent to the Licensor or its representatives, including but not limited to communication on electronic mailing lists, source code control systems, and issue tracking systems that are managed by, or on behalf of, the Licensor for the purpose of discussing and improving the Work, but excluding communication that is conspicuously marked or otherwise designated in writing by the copyright owner as “Not a Contribution.”

“Contributor” shall mean Licensor and any individual or Legal Entity on behalf of whom a Contribution has been received by Licensor and subsequently incorporated within the Work.

2. Grant of Copyright License. Subject to the terms and conditions of this License, each Contributor hereby grants to You a perpetual, worldwide, non-exclusive, no-charge, royalty-free, irrevocable copyright license to reproduce, prepare Derivative Works of, publicly display, publicly perform, sublicense, and distribute the Work and such Derivative Works in Source or Object form.
3. Grant of Patent License. Subject to the terms and conditions of this License, each Contributor hereby grants to You a perpetual, worldwide, non-exclusive, no-charge, royalty-free, irrevocable (except as stated in this section) patent license to make, have made, use, offer to sell, sell, import, and otherwise transfer the Work, where such license applies only to those patent claims licensable by such Contributor that are necessarily infringed by their Contribution(s) alone or by combination of their Contribution(s) with the Work to which such Contribution(s) was submitted. If You institute patent litigation against any entity (including a cross-claim or counterclaim in a lawsuit) alleging that the Work or a Contribution incorporated within the Work constitutes direct or contributory patent infringement, then any patent licenses granted to You under this License for that Work shall terminate as of the date such litigation is filed.
4. Redistribution. You may reproduce and distribute copies of the Work or Derivative Works thereof in any medium, with or without modifications, and in Source or Object form, provided that You meet the following conditions:
  - a. You must give any other recipients of the Work or Derivative Works a copy of this License; and
  - b. You must cause any modified files to carry prominent notices stating that You changed the files; and
  - c. You must retain, in the Source form of any Derivative Works that You distribute, all copyright, patent, trademark, and attribution notices from the Source form of the Work, excluding those notices that do not pertain to any part of the Derivative Works; and



d. If the Work includes a “NOTICE” text file as part of its distribution, then any Derivative Works that You distribute must include a readable copy of the attribution notices contained within such NOTICE file, excluding those notices that do not pertain to any part of the Derivative Works, in at least one of the following places: within a NOTICE text file distributed as part of the Derivative Works; within the Source form or documentation, if provided along with the Derivative Works; or, within a display generated by the Derivative Works, if and wherever such third-party notices normally appear. The contents of the NOTICE file are for informational purposes only and do not modify the License. You may add Your own attribution notices within Derivative Works that You distribute, alongside or as an addendum to the NOTICE text from the Work, provided that such additional attribution notices cannot be construed as modifying the License.

You may add Your own copyright statement to Your modifications and may provide additional or different license terms and conditions for use, reproduction, or distribution of Your modifications, or for any such Derivative Works as a whole, provided Your use, reproduction, and distribution of the Work otherwise complies with the conditions stated in this License.

5. Submission of Contributions. Unless You explicitly state otherwise, any Contribution intentionally submitted for inclusion in the Work by You to the Licensor shall be under the terms and conditions of this License, without any additional terms or conditions. Notwithstanding the above, nothing herein shall supersede or modify the terms of any separate license agreement you may have executed with Licensor regarding such Contributions.
6. Trademarks. This License does not grant permission to use the trade names, trademarks, service marks, or product names of the Licensor, except as required for reasonable and customary use in describing the origin of the Work and reproducing the content of the NOTICE file.
7. Disclaimer of Warranty. Unless required by applicable law or agreed to in writing, Licensor provides the Work (and each Contributor provides its Contributions) on an “AS IS” BASIS, WITHOUT WARRANTIES OR CONDITIONS OF ANY KIND, either express or implied, including, without limitation, any warranties or conditions of TITLE, NON-INFRINGEMENT, MERCHANTABILITY, or FITNESS FOR A PARTICULAR PURPOSE. You are solely responsible for determining the appropriateness of using or redistributing the Work and assume any risks associated with Your exercise of permissions under this License.
8. Limitation of Liability. In no event and under no legal theory, whether in tort (including negligence), contract, or otherwise, unless required by applicable law (such as deliberate and grossly negligent acts) or agreed to in writing, shall any Contributor be liable to You for damages, including any direct, indirect, special, incidental, or consequential damages of any character arising as a result of this License or out of the use or inability to use the Work (including but not limited to damages for loss of goodwill, work stoppage, computer failure or malfunction, or any and all other commercial damages or losses), even if such Contributor has been advised of the possibility of such damages.
9. Accepting Warranty or Additional Liability. While redistributing the Work or Derivative Works thereof, You may choose to offer, and charge a fee for, acceptance of support, warranty, indemnity, or other liability obligations and/or rights consistent with this License. However, in accepting such obligations, You may act only on Your own behalf and on Your sole responsibility, not on behalf of any other Contributor, and only if You agree to indemnify, defend, and hold each Contributor harmless for any liability incurred by, or claims asserted against, such Contributor by reason of your accepting any such warranty or additional liability.

#### END OF TERMS AND CONDITIONS

©2020 Bose Corporation

Licensed under the Apache License, Version 2.0 (the “License”); you may not use this file except in compliance with the License.

You may obtain a copy of the License at: <http://www.apache.org/licenses/LICENSE-2.0>

Unless required by applicable law or agreed to in writing, software distributed under the License is distributed on an “AS IS” BASIS, WITHOUT WARRANTIES OR CONDITIONS OF ANY KIND, either express or implied.

See the License for the specific language governing permissions and limitations under the License.

## 装箱单

内件 .....	13
----------	----

## BOSE MUSIC 应用设置

下载 Bose Music 应用 .....	14
将耳机添加至现有帐户 .....	14

耐汗和耐风化 .....	15
--------------	----

## 如何佩戴

插入耳机 .....	16
检查佩戴情况 .....	17
尝试其他尺寸的耳塞 .....	18
更换耳塞 .....	19

## 电源

打开电源 .....	20
关闭电源 .....	21
待机 .....	21

## 触摸控制

触摸表面区域 .....	22
媒体播放和音量 .....	22
通话 .....	23
来电通知 .....	23
移动设备语音控制 .....	23

## 耳内检测

自动播放/暂停 .....	24
自动接听电话 .....	24

## 自定义触摸控制

快捷 .....	25
设置快捷 .....	25
使用快捷 .....	25
移除或更改快捷 .....	25

## 电池

为耳机充电 .....	26
给充电盒充电 .....	27
检查耳机的电池电量 .....	27
使用耳机时 .....	27
给耳机充电时 .....	27
检查充电盒的电池电量 .....	28
充电时间 .....	28

## 耳机和充电盒状态

耳机状态灯 .....	29
Bluetooth® 状态 .....	29
电池状态 .....	29
充电盒状态灯 .....	30
电池状态 .....	30
更新和错误状态 .....	30

## BLUETOOTH 连接

使用移动设备上的 Bluetooth 菜单连接 .....	31
断开移动设备 .....	32
重新连接移动设备 .....	32
清除耳机设备列表 .....	33

**维护与保养**

收纳耳机 .....	34
清洁耳机和充电盒 .....	34
更换零件和配件 .....	34
有限质保 .....	34
更新耳机 .....	35
查看耳机日期代码 .....	35
查看充电盒序列号 .....	35

**故障排除**

首先尝试这些解决方案 .....	36
其他解决方案 .....	36
重启耳机和充电盒 .....	41

## 内件

请确认包装箱中内含以下部件：



Bose Sport Earbuds



充电盒



USB-C 至 USB-A 连接线



耳塞（1 和 3 号尺寸）

**注意：**2 号尺寸耳塞已被安装在耳机上。有关识别耳塞尺寸的帮助，请参见第 18 页。

**注意：**如果产品部分损坏，请勿使用。请联系 Bose 授权经销商或 Bose 客户服务处。

请访问：[worldwide.Bose.com/Support/SportEarbuds](http://worldwide.Bose.com/Support/SportEarbuds)

您可在任何移动设备（例如智能手机或平板电脑）上通过 Bose Music 应用设置和控制耳机。

您可以使用此应用管理 *Bluetooth* 连接、管理耳机设置、选择自己的语音提示语言和获得新功能。

**注意：**如果您已为其他 Bose 产品创建了 Bose 帐户，请参见“将耳机添加至现有帐户”。

## 下载 BOSE MUSIC 应用

1. 在移动设备上，下载 Bose Music 应用。

**注意：**如果您在中国大陆，请下载 Bose 音乐应用。

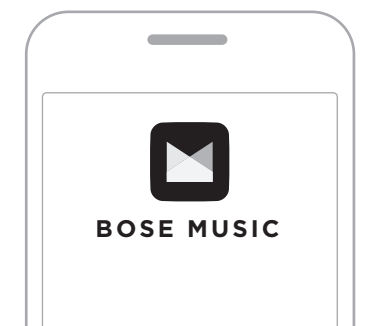

2. 请按照应用说明执行操作。

## 将耳机添加至现有帐户

在 Bose Music 应用中，转到“我的产品”屏幕，然后添加 Bose Sport Earbuds。

耳机防水等级为 IPX4。耳机具有耐汗和耐风化能力，但是并不能浸在水下。

**小心：**

- 切勿带着耳机游泳或沐浴。
- 切勿将耳机浸入水中。

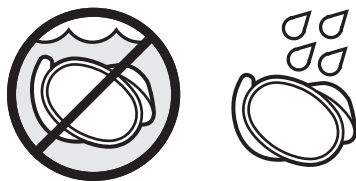

**注意：**

- 为防止生锈，请定期使用干燥、柔软的棉棒或类似物品清洁耳机上的充电触点。
- IPX4 不是永久条件，并且防护等级可因正常磨损而降低。

## 插入耳机

1. 插入耳机，使耳塞恰好佩戴在耳道开口处。

**注意：**每个耳塞均标有 **L**（左）或 **R**（右）。

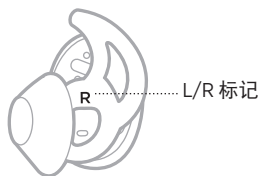

2. 略微将耳机向后旋转，直至耳塞在耳道内形成舒适的密封。

**注意：**将耳机向后旋转的幅度过大可能会影响音频和麦克风的音质。

3. 将耳塞翼部塞入耳甲下方。

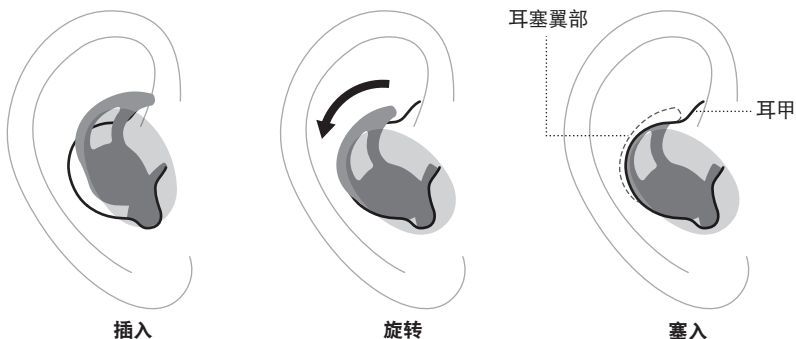

4. 检查佩戴情况（请参见第 17 页）。
5. 重复步骤 1 - 4 以插入另一个耳机。



## 检查佩戴情况

使用镜子确保已成功向后旋转耳机，塞入耳塞翼部，并且每只耳朵使用最佳尺寸的耳塞。

佩戴情况	检查方法
正确佩戴	 <p>如果耳塞适合：</p> <ul style="list-style-type: none"> <li>耳塞恰好佩戴在耳道开口处，形成舒适的密封。您应当听不清背景噪声。</li> <li>耳塞翼部不会凸出或是感觉被压在耳甲下方。</li> </ul> <p style="text-align: center;">✓</p>
过大	 <p>如果耳塞过大：</p> <ul style="list-style-type: none"> <li>感觉耳塞压在耳道中。</li> <li>耳塞翼部凸出或是感觉被压在耳甲下方。</li> </ul> <p style="text-align: center;">✗</p>
过小	 <p>如果耳塞过小：</p> <ul style="list-style-type: none"> <li>耳塞塞在耳道内部，感到松动，或在头部移动时掉落。</li> <li>耳塞翼部接触不到耳甲。</li> </ul> <p style="text-align: center;">✗</p>

## 尝试其他尺寸的耳塞

长时间佩戴耳机。如果耳塞感觉不舒适或不牢固，或音质不如预期效果，请尝试其他尺寸的耳塞。

尺寸**1**(小)、**2**(中)或**3**(大)标记在每个耳塞的底部。



2号尺寸耳塞已被安装在耳机上。如果2号尺寸感觉过松，请尝试3号尺寸。如果感觉过紧，请尝试1号尺寸。

您可能需要尝试所有三种尺寸的耳塞，或每只耳朵使用不同尺寸的耳塞。

## 更换耳塞

1. 握住耳机，轻轻地伸展耳塞底座，将其从耳机上剥下来。



**小心：**为了防止撕裂耳塞，切勿拉拽耳塞的顶部。

2. 选择新的耳塞尺寸（请参见第 18 页）。
3. 将耳机出音孔与耳塞的背面对齐，然后将耳机出音孔滑动到耳塞上。

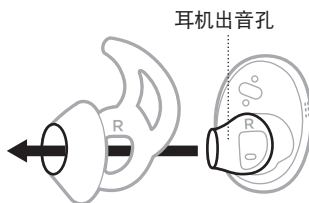

4. 轻轻伸展耳塞底部出音孔周围位置，并压下直至耳塞牢牢地卡入到位。

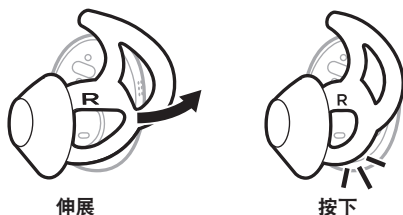

5. 插入耳机（请参见第 16 页）。
6. 检查佩戴情况（请参见第 17 页）。

**注意：**要观看有关如何更换耳塞的教学视频，请使用 Bose 音乐应用扫描 QR 码或访问：<https://mp.weixin.qq.com/s/28YgG9YgV8gIM8UERGcTZg>



## 打开电源

按下充电盒前侧的按钮。



当充电盒打开时，耳机电源打开。耳机状态灯（请参见第 29 页）和充电盒状态灯亮起（请参见第 30 页）。

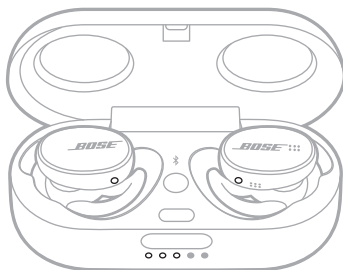

**注意：**从充电盒中取出耳机后，关闭充电盒有助于保存电池电量并防止充电盒中落入碎屑。

## 关闭电源

1. 将两只耳机放入充电盒。

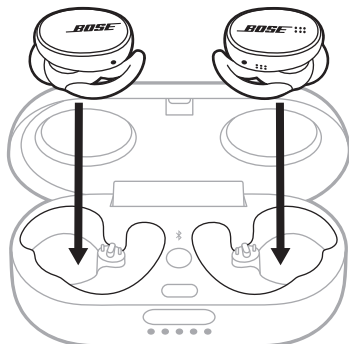

耳机状态灯根据充电状态亮起（请参见第 29 页）。

2. 关闭充电盒。

耳机电源关闭。

## 待机

耳机未放在充电盒中和未使用时，待机可节省耳机电池电量。当您从耳内取出两个耳机达到 20 分钟时，耳机会切换到待机状态。

要唤醒耳机，将右耳机插入耳中。

通过轻触或滑动耳机的触摸表面使用触摸控制。通过触摸控制，您可以播放/暂停音频、更改音量（如果启用）、执行基本呼叫功能、访问移动设备语音控制以及使用快捷功能（请参见第 25 页）。

## 触摸表面区域

触摸表面位于每个耳机的外表面上。右耳机控制媒体回放、音量、通话以及移动设备的语音控制。左耳机控制您的快捷功能。

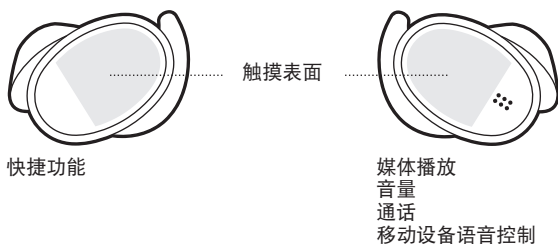



## 媒体播放和音量

控件	操作方法	
播放/暂停	双击右耳机。	
提高音量 *	向上滑动右侧耳机。	
降低音量 *	向下滑动右侧耳机。	

\* 要启用此功能，请使用 Bose Music 应用。您可以从“设置”菜单中访问此选项。

## 通话

控件	操作方法	
接听/结束通话	双击右耳机。	
拒接电话	触摸并按住右耳机。	

**注意：**麦克风位于右耳机上。讲电话时，您必须佩戴右耳机。您听到的音频来自两个耳机。



## 来电通知

语音提示会通知来电者和来电状态。

要停止所有通知，请使用 Bose Music 应用禁用语音提示。您可以从“设置”菜单中访问此选项。

## 移动设备语音控制

您可以使用耳机访问移动设备的语音控制。右耳机的麦克风可以用作您移动设备麦克风功能的扩展。

控件	操作方法	
访问移动设备语音控制	按住右侧耳机，直到听到提示音。松开，然后说出您的要求。	
停止移动设备语音控制	双击右耳机。	

耳内检测使用传感器来识别您何时佩戴着右耳机。您可以通过插入或取出右耳机自动播放/暂停音频以及接听来电（如已启用）。

**注意：**要禁用耳内检测功能，请使用 Bose Music 应用。您可以从“设置”菜单中访问这些选项。

## 自动播放/暂停

当您取出右耳机时，两个耳机的音频都会暂停。

要继续播放音频，重新插入右耳机。

## 自动接听电话

您可以通过插入右耳机接听电话。

**注意：**要启用此功能，请使用 Bose Music 应用。您可以从“设置”菜单中访问此选项。



## 快捷

快捷让您可以快速方便地访问下列功能之一：

- 检查耳机的电池电量。
- 跳过曲目。

## 设置快捷

要设置快捷，请使用 Bose Music 应用。您可以从“设置”菜单中访问此选项。

## 使用快捷

要使用快捷，双击左耳机。



## 移除或更改快捷

要移除或更改快捷，请使用 Bose Music 应用。您可以从“设置”菜单中访问此选项。

## 为耳机充电

1. 将左耳机的充电触点与充电盒左侧的充电针对齐。

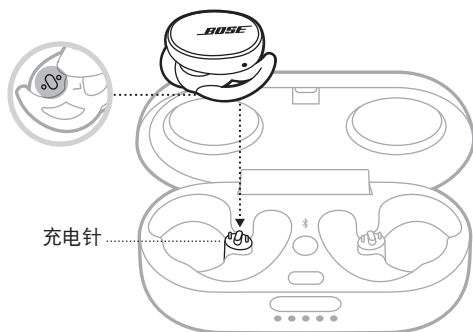

**注意：**充电之前，确保耳机处于室温，即 8°C 到 39°C 之间。

2. 将耳机放入充电盒直到其靠磁力吸附到位。

耳机状态灯根据充电状态亮起（请参见第 29 页）。

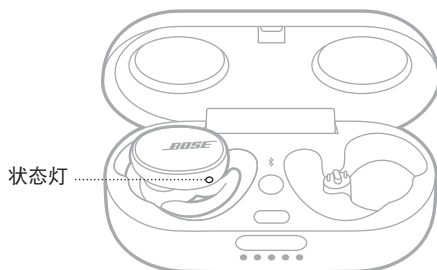

3. 为右耳机重复执行步骤 1-2。

4. 关闭充电盒。

**注意：**如果这样仍在充电，可保持打开状态。

## 给充电盒充电

**小心：** 仅将本产品搭配经过相关部门批准且符合本地监管要求的电源（如 UL、CSA、VDE、CCC）使用。

1. 在充电盒关闭的情况下，将 USB 线缆较小的一端连接到 USB-C 端口。

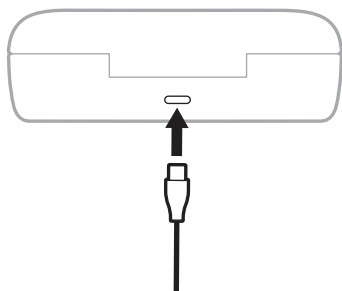

2. 将另一端连接到 USB-A 壁式充电器（未提供）。

充电盒状态灯亮起（请参见第 30 页）。

### 注意：

- 如果耳机在充电盒中，则充电盒可以保持打开状态。
- 充电之前，确保充电盒处于室温，即 8°C 到 39°C 之间。

## 检查耳机的电池电量

### 使用耳机时

- 当您从充电盒中取出并插入耳中时，会有语音提示告知耳机电池电量。
- 如果您设置了检查电池电量的快捷，双击左耳机（请参见第 25 页）。语音提示会告知耳机电池电量。
- 使用 Bose Music 应用。耳机电池电量显示在“我的产品”屏幕和主页屏幕上。

**注意：** 如果一个耳机的电池电量比另一个低，则通过语音提示电池电量低。如果电池电量不足，您会听到“电池电量低，请立即充电”。

### 给耳机充电时

当您把耳机放入充电盒时，耳机状态灯会根据充电状态亮起（请参见第 29 页）。

## 检查充电盒的电池电量

按下充电盒前侧的按钮打开充电盒。



充电盒状态灯会根据电池电量亮起（请参见第 30 页）。

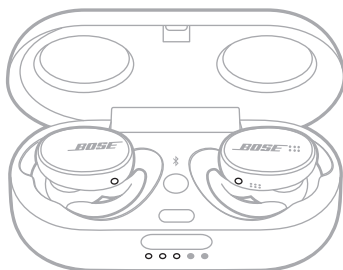

## 充电时间

组件	充电时间
耳机	2 小时
充电盒	3 小时

### 注意：

- 耳机电池电量低时，充电 15 分钟后，耳机可使用长达 2 小时。
- 充满电后，耳机可使用长达 5 小时。
- 充电盒充满电后，最多可以将耳机充满电 2 次。
- 当耳机在充电盒内时，充电盒的充电时间会有所差异。

## 耳机状态灯

耳机状态灯位于每个耳机的外表面上。



## Bluetooth 状态

显示移动设备的 Bluetooth 连接状态。

指示灯活动	系统状态
慢闪蓝色光	已准备好连接
闪烁蓝色光	正在连接
常亮蓝色光	已连接

## 电池状态

显示耳机的电池状态。

指示灯活动	系统状态
慢闪白色光	正在充电
常亮白色光	充满电
慢闪红色光	需要充电
闪烁红色光和白色光	错误 - 请联系 Bose 客户服务处

## 充电盒状态灯

充电盒状态灯位于充电盒的前侧。它们显示充电盒的充电状态和电池电量，以及耳机更新状态。

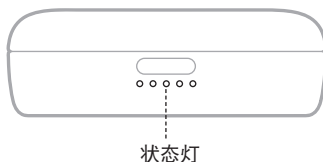

## 电池状态

显示充电盒的电池电量。

指示灯活动	充电百分比
○ ● ● ● ●	0% - 20%
○ ○ ● ● ●	21% - 40%
○ ○ ○ ● ●	41% - 60%
○ ○ ○ ○ ●	61% - 80%
○ ○ ○ ○ ○	81% - 100%

**注意：**充电盒充电时，最后一个亮起的灯会根据当前电量闪烁。当它充满电后，所有五个充电盒状态灯均呈白色常亮。

## 更新和错误状态

显示更新和错误状态。

指示灯活动	系统状态
◐ ○ ● ● ●	更新耳机中（请参见第 35 页） <b>注意：</b> 充电盒状态灯从第一个灯开始按顺序闪烁。
◐ ◐ ◐ ● ● ●	充电错误 - 联系 Bose 客户服务处

## 使用移动设备上的 **BLUETOOTH** 菜单连接

耳机的设备列表最多可以保存七台设备。您一次只能连接并播放一台设备的音频。

**注意：**为了获得最佳体验，使用 Bose Music 应用设置并连接移动设备（请参见第 14 页）。

1. 按住充电盒上的 *Bluetooth* 按钮 ，直到听到“Ready to connect（准备连接）”。

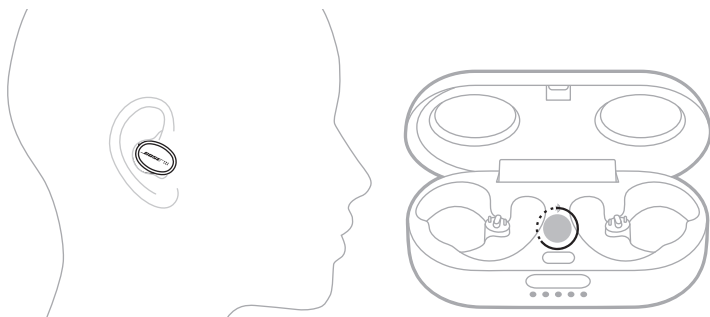

**注意：**未佩戴耳机时，按住充电盒上的 *Bluetooth* 按钮 ，直到耳机指示灯慢闪蓝色。

2. 启用设备上的 *Bluetooth* 功能。

**注意：***Bluetooth* 功能通常在“设置”菜单中。

### 3. 从设备列表中选择耳机。

**注意：**在 Bose Music 应用中查找您为耳机输入的名称。如果没有为耳机命名，将显示默认名称。



连接后，您会听到“已连接到 <移动设备名称>”。耳机名称显示在移动设备列表中。

**注意：**未佩戴耳机时，状态灯呈常亮蓝色亮起。

## 断开移动设备

使用 Bose Music 应用断开移动设备。

**提示：**您也可使用 *Bluetooth* 设置断开设备。禁用 *Bluetooth* 功能后，所有其他设备连接都将中断。

## 重新连接移动设备

打开电源后，耳机将尝试连接最近连接过的设备。

**注意：**

- 这些设备必须在连接范围内 (9 m) 并已通电。
- 请确保您的移动设备已启用 *Bluetooth* 功能。



## 清除耳机设备列表

1. 按住充电盒上的 *Bluetooth* 按钮 ，直到听到“*Bluetooth device list cleared (Bluetooth 设备列表已清除)*”。

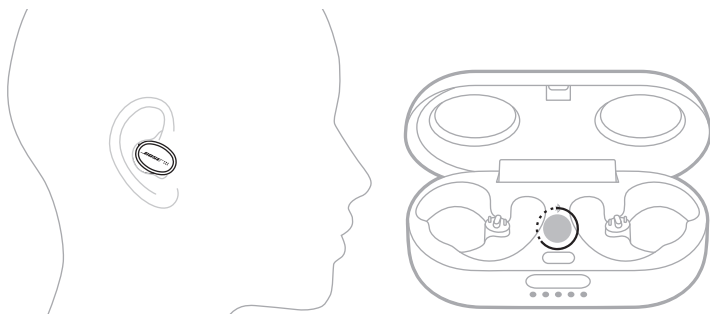

**注意：**如果不佩戴耳机，请按住充电盒上的 *Bluetooth* 按钮  10 秒。耳机状态灯缓慢闪动蓝色光。

2. 从移动设备上的 *Bluetooth* 列表中删除耳机。

所有设备都被清除，耳机可随时连接（请参见第 14 页）。

## 收纳耳机

不使用耳机时，将它们放在充电盒中。关闭充电盒有助于延长电池寿命并防止充电盒中落入碎屑。

耳机存放很长一段时间（超过 4 周）时，确保它们存放在室温下并且充电盒电池电量大于 40%（请参见第 30 页）。

## 清洁耳机和充电盒

组件	过程
耳塞	将耳塞从耳机上取下，然后使用中性清洁剂和水冲洗。 <b>注意：</b> 确保在将耳塞重新安装到耳机上之前对其进行彻底的冲洗和干燥处理。
耳机出音孔	只能使用干燥、柔软的棉棒或类似物品擦拭。 <b>小心：</b> 切勿将任何清洁工具插入出音孔。
充电触点（在耳机上）和充电针脚（在充电盒内）	为防止生锈，请用干燥、柔软的棉棒或类似物品进行擦拭。
充电盒	只能使用干燥、柔软的棉棒或类似物品擦拭。

## 更换零件和配件

可通过 Bose 客户服务处订购更换零件或配件。

请访问：[worldwide.Bose.com/Support/SportEarbuds](http://worldwide.Bose.com/Support/SportEarbuds)

## 有限质保

耳机享受有限质保。有关有限质保的详情，请访问我们的网站：[global.Bose.com/warranty](http://global.Bose.com/warranty)。

要注册产品，请访问 [global.Bose.com/register](http://global.Bose.com/register)，了解有关说明。未进行注册并不影响您的有限质保权利。

## 更新耳机

耳机和充电盒连接到 Bose Music 应用以及有可用更新时会自动开始更新。请按照应用说明执行操作。

**提示：**您也可使用 Bose updater 网站更新耳机和充电盒。在您的系统上，访问：[btu.Bose.com](https://btu.Bose.com) 并按屏幕说明操作。

## 查看耳机日期代码

从耳机上取下耳塞（请参见第 19 页）。

日期代码位于耳机出音孔上。

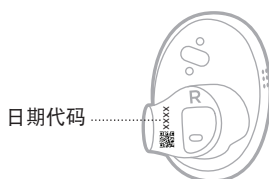

## 查看充电盒序列号

将右耳机从充电盒中取出。

充电盒序列号位于右耳机孔的左侧。

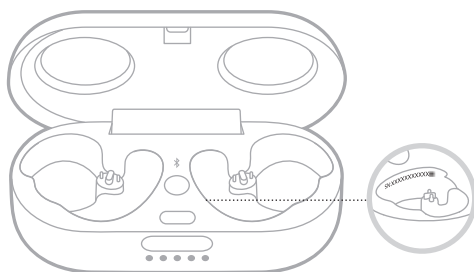

**提示：**充电盒序列号同样位于纸箱外的标签。

## 首先尝试这些解决方案

如果您的耳机出现问题，请先尝试以下解决方案：

- 为电池充电（请参见第 26 页）。
- 打开耳机的电源（请参见第 20 页）。
- 检查耳机状态灯和充电盒状态灯（请参见第 29 页）。
- 确保移动设备支持 *Bluetooth* 连接（请参见第 31 页）。
- 下载 Bose Music 应用并运行可用的软件更新（请参见第 14 页）。
- 将移动设备靠近耳机 (9 m)，并远离任何干扰或障碍物。
- 调高耳机、移动设备和音乐应用的音量。
- 连接另一台移动设备（请参见第 14 页）。

## 其他解决方案

若无法解决问题，请参见下表了解常见问题的症状和解决方法。若仍然无法解决问题，请联系 Bose 客户服务处。

请访问：[worldwide.Bose.com/contact](http://worldwide.Bose.com/contact)

症状	解决方案
耳机无法启动	<p>确保耳机未处于“待机”模式。要唤醒耳机，将右耳机插入耳中。</p> <p>将两个耳机放入充电盒直到其靠磁力吸附到位。关闭并重新打开充电盒。耳机状态灯显示充电状态（请参见第 29 页）。</p> <p>如果耳机曾被暴露在高温或低温环境中，等待耳机恢复室温。</p>

症状	解决方案
耳机无法与移动设备建立连接	<p>在您的设备上：</p> <ul style="list-style-type: none"> <li>• 打开 <i>Bluetooth</i> 功能再关闭。</li> <li>• 从设备上的 <i>Bluetooth</i> 列表中删除耳机。重新连接（请参见第 14 页）。</li> </ul> <p>将两个耳机都放入充电盒，直到它们被磁力固定到适当位置，并且状态灯显示充电状态（请参见第 29 页）。关闭并重新打开充电盒。重新连接（请参见第 14 页）。</p> <p>确保您佩戴了正确的耳机。</p> <p>确保右耳机在充电盒的连接范围内（9 m），并且充电盒打开。</p> <p>清除耳机的设备列表（请参见第 33 页）。重新连接（请参见第 14 页）。</p> <p>访问：<a href="http://worldwide.Bose.com/Support/SportEarbuds">worldwide.Bose.com/Support/SportEarbuds</a> 查看说明视频。</p> <p>重启耳机和充电盒（请参见第 41 页）。</p>
应用设置期间耳机没有反应	<p>确保正在使用 Bose Music 应用进行设置（请参见第 14 页）。</p> <p>请确保移动设备的“设置”菜单已启用 <i>Bluetooth</i> 功能。</p>
Bose Music 应用无法找到耳机	<p>佩戴耳机时，按住充电盒上的 <i>Bluetooth</i> 按钮 ，直到听到“Ready to connect（准备连接）”。</p> <p>将两个耳机放入充电盒直到其靠磁力吸附到位。关闭并重新打开充电盒。取出耳机。</p>
Bose Music 应用无法在移动设备上运行	<p>确保您的移动设备与 Bose Music 应用兼容，并满足最低系统要求。有关更多信息，请参见您移动设备上的应用商店。</p> <p>卸载您的移动设备上的 Bose Music 应用。重新安装应用（请参见第 14 页）。</p>
间歇性 <i>Bluetooth</i> 连接	<p>清除耳机的设备列表（请参见第 33 页）。重新连接（请参见第 14 页）。</p> <p>将移动设备移动到距离右侧耳机更近的位置。</p> <p>重启耳机和充电盒（请参见第 41 页）。</p>

症状	解决方案
没有声音	<p>确保两个耳塞均稳固地佩戴在耳朵内，并且它们并未过度向后旋转（请参见第 16 页）。</p> <p>确保在插入耳机时头部保持直立。</p> <p>按下移动设备上的播放按钮，确保曲目可以播放。</p> <p>使用不同应用或音乐服务播放音频。</p> <p>播放直接存储在设备的目录中的音频。</p> <p>重启移动设备。</p> <p>确保耳机处于彼此的连接范围内。</p> <p>使用 Bose Music 应用禁用耳内检测功能。</p>
一侧耳机没有声音	<p>确保两个耳塞均稳固地佩戴在耳朵内，并且它们并未过度向后旋转（请参见第 16 页）。</p> <p>确保在插入耳机时头部保持直立。</p> <p>确保耳机处于彼此的连接范围内。</p> <p>将两个耳机都放入充电盒，直到它们被磁力固定到适当位置，并且耳机状态灯显示充电状态（请参见第 29 页）。取出耳机。</p>
音频和视频不同步	<p>关闭并重新打开应用或音乐服务。</p> <p>使用不同应用或音乐服务播放音频。</p> <p>将两个耳机放入充电盒直到其靠磁力吸附到位。关闭充电盒 10 秒。打开充电盒。取出耳机。</p>
音质差	<p>确保两个耳塞均稳固地佩戴在耳朵内，并且它们并未过度向后旋转（请参见第 16 页）。</p> <p>尝试使用其他音轨。</p> <p>使用不同应用或音乐服务播放音频。</p> <p>清除耳塞和耳机出音孔上的碎屑或耳垢。</p> <p>关闭设备或音乐应用上的任何音频增强功能。</p> <p>确保耳机通过正确的 <i>Bluetooth</i> 配置文件进行连接：Stereo A2DP。检查设备的 <i>Bluetooth</i>/音频设置菜单，以确保选择了正确的配置文件。</p> <p>在您的设备上：</p> <ul style="list-style-type: none"> <li>• 打开 <i>Bluetooth</i> 功能再关闭。</li> <li>• 从设备上的 <i>Bluetooth</i> 列表中删除耳机。重新连接（请参见第 14 页）。</li> </ul>

症状	解决方案
<p>麦克风收不到声音</p>	<p>确保两个耳塞均稳固地佩戴在耳朵内，并且它们并未过度向后旋转（请参见第 16 页）。</p> <p>确保右耳机上的麦克风开口没有被堵塞。</p> <p>确保未在手机上将麦克风静音。</p> <p>如果您正在通话，确保您使用的是右耳机。</p> <p>尝试再次通话。</p> <p>试试另一台兼容设备。</p> <p>在您的设备上：</p> <ul style="list-style-type: none"> <li>• 打开 <i>Bluetooth</i> 功能再关闭。</li> <li>• 从设备上的 <i>Bluetooth</i> 列表中删除耳机。重新连接（请参见第 14 页）。</li> </ul>
<p>耳机无法充电</p>	<p>确保耳机正确放置在充电盒中。为了帮助延长电池寿命，应当在耳机充电时关闭充电盒（请参见第 26 页）。</p> <p>确保没有灰尘或碎屑盖住耳机充电触点或电池盒上的充电销。</p> <p>确保 USB 线缆与充电盒上的端口正确对齐。</p> <p>固定 USB 线缆的两端。</p> <p>试试另一根 USB 线缆。</p> <p>试试另一个壁式充电器。</p> <p>如果耳机或充电盒曾被暴露在高温或低温环境中，等待耳机或充电盒恢复室温。重新充电（请参见第 26 页）。</p>
<p>充电盒无法充电</p>	<p>确保 USB 线缆与充电盒上的端口正确对齐。</p> <p>固定 USB 线缆的两端。</p> <p>试试另一根 USB 线缆。</p> <p>确保充电盒关闭。为了帮助延长电池寿命，应当在充电时关闭充电盒（请参见第 27 页）。</p> <p>试试另一个壁式充电器。</p> <p>如果充电盒曾被暴露在高温或低温环境中，等待充电盒恢复室温。重新充电（请参见第 27 页）。</p>

症状	解决方案
耳塞脱落	将耳塞牢固地安装到耳机上（请参见第 19 页）。
耳机没有反应	<p>将两个耳机都放入充电盒，直到它们被磁力固定到适当位置，并且状态灯显示充电状态。关闭并重新打开充电盒。耳机状态灯显示充电状态（请参见第 29 页）。</p> <p>重启耳机和充电盒（请参见第 41 页）。</p>
耳机对触摸控制没反应	<p>确保您点击正确的触控表面（请参见第 22 页）。</p> <p>确保您的手指与触控表面充分接触（请参见第 22 页）。</p> <p>使用多点触摸功能时，请使用不同的点击压力。</p> <p>确保双手干燥。</p> <p>如果您的头发潮湿，确保它未干扰触摸表面。</p> <p>如果戴手套，请先取下手套，再点击触控表面。</p> <p>使用 Bose Music 应用禁用耳内检测功能（请参见第 24 页）。</p> <p>如果耳机曾被暴露在高温或低温环境中，等待耳机恢复室温。</p> <p>重启耳机和充电盒（请参见第 41 页）。</p>
无法调整音量	<p>确保已使用 Bose Music 应用启用了音量控制（请参见第 22 页）。</p> <p>请确保向正确的方向滑动触摸控制表面（请参见第 22 页）。</p> <p>请参见上面的“耳机对触摸控制没反应”。</p>
无法访问快捷	确保您已使用 Bose Music 应用设置快捷（请参见第 25 页）。
语音提示语言错误	使用 Bose Music 应用更改语音提示语言（请参见第 14 页）。您可以从“设置”菜单中访问此选项。
未收到通话通知	确保已使用 Bose Music 应用中启用了语音提示（请参见第 14 页）。您可以从“设置”菜单中访问此选项。



## 重启耳机和充电盒

如果耳机没有反应，可以重新启动。

**注意：**重启耳机会清除耳机设备列表，但不会清除其他设置。

1. 将耳机放入充电盒。
2. 按住充电盒上的 *Bluetooth* 按钮 ✕ 30 秒钟，直至耳机状态灯闪烁。

重启完成后，耳机状态指示灯（请参见第 29 页）和充电盒状态指示灯亮起（请参见第 30 页）。

## 請閱讀並保管好所有安全、安全性和使用指示。

**CE** Bose Corporation 在此聲明本產品遵守 2014/53/EU 指令和其他所有適用歐盟指令要求中的基本要求和相關規定。您可以從以下位置找到完整的符合聲明：[www.Bose.com/compliance](http://www.Bose.com/compliance)

**UK  
CA** 本產品符合所有適用的 2016 電磁相容性法規和所有其他適用的英國法規。您可以從以下位置找到完整的符合聲明：[www.Bose.com/compliance](http://www.Bose.com/compliance)

Bose Corporation 在此聲明本產品嚴格遵守 2017 無線電設備法規中的基本要求和所有其他適用的英國法規。您可以從以下位置找到完整的符合聲明：[www.Bose.com/compliance](http://www.Bose.com/compliance)

## 重要安全指示

1. 閱讀這些指示。
2. 保留這些指示。
3. 注意所有警告。
4. 遵守所有指示。
5. 不要在水邊使用此裝置。
6. 只能用乾布清潔。
7. 只能使用製造商指定的附件/配件。

## 警告/小心

- 為避免意外吞食，耳機的存放位置應遠離兒童和寵物。耳機中包含鋰離子電池，吞食可能造成危險。如果吞食，需立即就醫。不使用時，應將耳機儲存在蓋好蓋子的充電盒中，並放在遠離兒童和寵物的地方。
- 不允許兒童使用耳機。
- 請勿長時間在高音量下使用耳機。
  - 為了避免聽力受損，請以舒適、適度的音量使用耳機。
  - 先將裝置音量調低，然後再戴上耳機，之後再逐漸調高音量，直到達到舒適的聽覺效果。
- 使用本產品時，應遵守基本的預防措施，具體內容如下：
  - 使用充電盒之前，請閱讀所有指示。
  - 如果在兒童附近使用充電盒，必須嚴密監督以防其受傷。
  - 充電盒不得接觸水、雨、液體或雪等物質。
  - 使用未經電池組製造商推薦或出售的電源供應器或充電器可能會導致火災或人員受傷的風險。
  - 不得在超出額定輸出功率的情況下使用充電盒。超出額定輸出功率可能會導致火災或人員受傷的風險。
  - 不得使用已經損壞或改裝過的充電盒。損壞或改裝過的電池可能會導致火災、爆炸或人員受傷等不可預測的危險。
  - 不得拆卸充電盒。需要檢修或維修時，請將其交由合格的維修人員處理。重組不當可能會導致火災或人員受傷的風險。
  - 不得拆卸、擠壓或將充電盒拋入火中或置於高溫中。置於火中或溫度超過 100°C 的環境中可能會導致爆炸。
  - 僅限合格的維修人員使用相同的替換零件執行維修操作。這可確保維持產品的安全性。

- 若在駕駛時透過本耳機進行通話，應謹慎使用，並遵守關於行動電話和耳機使用的適用法律。有些地方的法律對在駕駛時使用此類產品有特別限定，如單耳承的組態。請勿在駕駛時將耳機用作其他用途。
- 若您在從事需要集中注意力的活動時使用耳機，應注意自身和他人的安全，例如騎自行車時或在道路、工地或鐵路上或附近步行時。您應取下耳機或調整音量，以確保可以聽到周圍的聲音，包括警報和警告訊號。
- 如果耳機發出不正常的雜音，請勿使用。在此情況下，請關閉耳機，然後聯絡 Bose 客戶服務中心。
- 請勿將耳機浸入水中或長時間暴露在潮濕環境下，或在游泳、滑水、衝浪等水上運動中佩戴。
- 若您感覺到發熱或聽不到聲音，請立即取下耳機。



包含小零件，可能導致窒息危險。不適合 3 歲以下的兒童使用。



本產品含有磁性材料。諮詢醫生以了解此裝置是否會影響植入式醫療裝置。



根據 EN/IEC 60825-1:2014，將本耳機歸類為 1 類鐳射產品。

- 未經授權切勿擅自改裝本產品。
- 請勿在未連接隨附的耳塞時使用耳機。
- 僅將本產品搭配經過相關部門批准且符合本地監管要求（如 UL、CSA、VDE、CCC）的電源供應器使用。
- 如不妥善處理，本產品所用電池可能導致著火或化學灼傷。
- 請勿使含電池產品過熱（例如存放時請避免陽光直射並遠離火源等）。
- 充電前請擦掉耳機和充電盒上的汗水。
- IPX4 不是永久條件，並且防護等級可因正常磨損而降低。
- 為了避免內部鐳射部件造成的危險輻射，請僅依據本說明中的規定來使用產品。除具有適當資格的服務人員外，任何人員不得調整或維修本耳機。
- 除符合 IEC 60825-1 Ed. 3 的規定外，也遵守 21 CFR 1040.10 和 1040.11，如 2019 年 5 月 8 日的 Laser Notice 56 所述。

**注意：**本設備已經過測試，符合 FCC 規則第 15 部分有關 B 類數位裝置的各項限制。這些限制性規定旨在防範安裝在住宅中的裝置產生有害干擾。本設備產生、使用並可能發散無線射頻能量，如果不按照指示安裝和使用，則可能會對無線電通訊造成有害干擾。然而，按照指示安裝並不能保證某些安裝不會發生干擾。如果本設備確實對無線電或電視接收造成有害干擾（可透過關閉和開啟本設備來確定），使用者可嘗試採取以下一或多種措施來糾正干擾：

- 重新調整接收天線的方向或位置。
- 增大本設備和接收器的間距。
- 將本設備和接收器電源線插入不同線路上的插座中。
- 請諮詢經銷商或有經驗的無線電/電視技術人員以獲得協助。

未經 Bose Corporation 明確批准，擅自變更或改裝本設備可能會使使用者操作本設備的授權失效。

本裝置符合 FCC 規則第 15 部分規定和加拿大 ISED 免許可證 RSS 標準。本裝置工作時應滿足下列兩種情形：(1) 本裝置不會造成有害干擾；(2) 本裝置必須承受任何接收到的干擾，包括可能造成裝置異常工作的干擾。

本裝置符合為公眾闡明的 FCC 和加拿大 ISED 輻射限制。本發射器不得與其他天線或發射器位於同一地點或同時運行。

FCC ID : A94427929 / FCC ID : A94BL2R / FCC ID : A94BL2L

IC : 3232A-427929 / IC : 3232A-BL2R / IC : 3232A-BL2L

充電盒型號：427929

 007-AH0181 (左)  
007-AH0182 (右)  
007-AH0183 (充電盒)

### CAN ICES-3 (B)/NMB-3(B)

#### 適用於歐洲：

工作頻帶 2400 至 2483.5 MHz。

最大傳輸功率低於 20 dBm EIRP。

最大傳輸功率低於監管限制，因此無需 SAR 測試並根據適用法規豁免。



此符號表示本產品不得作為家庭垃圾丟棄，應該送至相關回收部門循環利用。適當的處理和回收有助於保護自然資源、人類健康以及自然環境。想了解更多有關本產品的處理和回收資訊，請與當地民政部門、廢棄物處理服務機構或售出本產品的商店聯絡。

### 低功率電波輻射性電機管理辦法

#### 第十二條

經型式認證合格之低功率射頻電機，非經許可，公司、商號或使用者均不得擅自變更頻率、加大功率或變更原設計之特性及功能。

#### 第十四條

低功率射頻電機之使用不得影響飛航安全及干擾合法通訊；經發現有干擾現象時，應立即停用，並改善至無干擾時方得繼續使用。前項合法通訊，指依電信法規定作業之無線電通訊。

低功率射頻電機須忍受合法通訊或工業、科學及醫療用電波輻射性裝置之干擾。

請勿嘗試拆除產品內的可充電鋰離子電池。請聯絡本地 Bose 零售商或其他具有資格的专业人員以進行拆除。



請遵守本地法規，適當處理廢舊電池。請勿將其焚化。



### 中國限用物質含有情況標示

有毒或有害物質或元素的名稱及成分						
零件名稱	有毒或有害物質或元素					
	鉛 (Pb)	汞 (Hg)	鎘 (Cd)	六價鉻 (CR(VI))	多溴聯苯 (PBB)	多溴二苯醚 (PBDE)
印刷電路板	X	0	0	0	0	0
金屬零件	X	0	0	0	0	0
塑膠零件	0	0	0	0	0	0
揚聲器	X	0	0	0	0	0
連接線	X	0	0	0	0	0
此表格根據 SJ/T 11364 條款編製。 0：表示此零件中所有同類物質包含的有毒或有害物質低於 GB/T 26572 中的限定要求。 X：表示此零件使用的同類物質中至少有一種包含的有毒或有害物質高於 GB/T 26572 中的限定要求。						

### 台灣 BSMI 限用物質含有情況標示

設備名稱：充電盒，型號：427929						
裝置	限用物質及其化學符號					
	鉛 (Pb)	汞 (Hg)	鎘 (Cd)	六價鉻 (Cr+6)	多溴聯苯 (PBB)	多溴二苯醚 (PBDE)
印刷電路板	-	○	○	○	○	○
金屬零件	-	○	○	○	○	○
塑膠零件	○	○	○	○	○	○
揚聲器	-	○	○	○	○	○
連接線	-	○	○	○	○	○
備註 1：「○」表示限用物質的濃度百分比含量未超過參考值。 備註 2：「-」表示限用物質屬於豁免項目範圍。						

**生產日期：**序號中第八位數字表示生產年份；「1」表示 2011 年或 2021 年。

**生產地點：**序號中第七位數字表示生產地點。

**中國進口商：**Bose 電子（上海）有限公司，中國（上海）自由貿易試驗區，日櫻北路 353 號，9 號廠房 C 部

**歐盟進口商：**Bose Products B.V., Gorslaan 60, 1441 RG Purmerend, The Netherlands

**台灣進口商：**Bose 台灣分公司，台灣 104 台北市民生東路三段 10 號，9F-A1  
電話：+886-2-2514 7676

**墨西哥進口商：**Bose de México, S. de R.L. de C.V., Paseo de las Palmas 405-204, Lomas de Chapultepec, 11000 México, D.F. 電話：+5255 (5202) 3545

**英國進口商：**Bose Limited, Bose House, Quayside Chatham Maritime, Chatham, Kent, ME4 4QZ, United Kingdom

**輸入額定值：**5V --- 0.8A

CMIT ID 位於充電盒上。

### 請填寫以下內容，留作記錄

耳機日期代碼位於耳機出音孔上。充電盒序號位於充電盒的耳機孔上。型號位於充電盒的底部。

序號：\_\_\_\_\_

型號：\_\_\_\_\_

請將收據連同使用者指南存放在一起。現在是註冊您的 Bose 產品的好機會。您可以到 [global.Bose.com/register](https://global.Bose.com/register) 輕鬆完成註冊。

### 安全性資訊



本產品能夠接收來自 Bose 的自動安全性更新。要接收自動安全性更新，您必須完成 Bose Music 應用程式中的產品設定流程，並將產品連接至網際網路。**如果您沒有完成設定流程，您需要自行安裝 Bose 屆時提供的安全性更新。**

Apple、Apple 標誌、iPad、iPhone 以及 iPod 是 Apple Inc. 在美國和其他國家/地區註冊的商標。商標「iPhone」已獲得 Aiphone K.K. 在日本的使用授權。App Store 是 Apple Inc. 的服務標記。

使用「Apple 專用」標記表示此配件的設計專門用來連接標記中認定的 Apple 產品，並且通過了開發商的認證，符合 Apple 的效能標準。Apple 對此裝置的工作或其與安全和監管標準的合規性概不負責。

Bluetooth® 文字標記和標誌是由 Bluetooth SIG, Inc. 所擁有的註冊商標，Bose Corporation 對上述標記的任何使用都遵守授權規定。

Google 和 Google Play 是 Google LLC 的商標。

Bose、Bose Music 以及 Bose Sport Earbuds 是 Bose 公司的商標。

Bose 公司總部：1-877-230-5639

©2021 Bose Corporation。未經事先書面許可，不得複製、修改、發行或以其他方式使用本指南的任何部分。

The following license disclosures apply to certain third-party software packages used as components in the product.

Package: FreeRTOS

Copyright © Amazon Web Services, Inc. or its affiliates. All rights reserved.

The FreeRTOS package is subject to the license terms reprinted below:

#### **MIT License**

Permission is hereby granted, free of charge, to any person obtaining a copy of this software and associated documentation files (the "Software"), to deal in the Software without restriction, including without limitation the rights to use, copy, modify, merge, publish, distribute, sublicense, and/or sell copies of the Software, and to permit persons to whom the Software is furnished to do so, subject to the following conditions:

The above copyright notice and this permission notice shall be included in all copies or substantial portions of the Software.

THE SOFTWARE IS PROVIDED "AS IS", WITHOUT WARRANTY OF ANY KIND, EXPRESS OR IMPLIED, INCLUDING BUT NOT LIMITED TO THE WARRANTIES OF MERCHANTABILITY, FITNESS FOR A PARTICULAR PURPOSE AND NONINFRINGEMENT. IN NO EVENT SHALL THE AUTHORS OR COPYRIGHT HOLDERS BE LIABLE FOR ANY CLAIM, DAMAGES OR OTHER LIABILITY, WHETHER IN AN ACTION OF CONTRACT, TORT OR OTHERWISE, ARISING FROM, OUT OF OR IN CONNECTION WITH THE SOFTWARE OR THE USE OR OTHER DEALINGS IN THE SOFTWARE.

Package: Nanopb

Copyright © 2011 Petteri Aimonen <jpa at nanopb.mail.kapsi.fi>.

The Nanopb package is subject to the license terms reprinted below:

#### **Zlib License**

© 2011 Petteri Aimonen <jpa at nanopb.mail.kapsi.fi>

This software is provided 'as-is', without any express or implied warranty. In no event will the authors be held liable for any damages arising from the use of this software.

Permission is granted to anyone to use this software for any purpose, including commercial applications, and to alter it and redistribute it freely, subject to the following restrictions:

1. The origin of this software must not be misrepresented; you must not claim that you wrote the original software. If you use this software in a product, an acknowledgment in the product documentation would be appreciated but is not required.
2. Altered source versions must be plainly marked as such, and must not be misrepresented as being the original software.
3. This notice may not be removed or altered from any source distribution.

Package: Mbed TLS 2.16.1

© ARM Limited. All rights reserved.

The Mbed TLS package is subject to the license terms reprinted below:

#### **Apache License**

Version 2.0, January 2004

<http://www.apache.org/licenses/>

TERMS AND CONDITIONS FOR USE, REPRODUCTION, AND DISTRIBUTION

1. Definitions.  
"License" shall mean the terms and conditions for use, reproduction, and distribution as defined by Sections 1 through 9 of this document.  
"Licensor" shall mean the copyright owner or entity authorized by the copyright owner that is granting the License.

“Legal Entity” shall mean the union of the acting entity and all other entities that control, are controlled by, or are under common control with that entity. For the purposes of this definition, “control” means (i) the power, direct or indirect, to cause the direction or management of such entity, whether by contract or otherwise, or (ii) ownership of fifty percent (50%) or more of the outstanding shares, or (iii) beneficial ownership of such entity.

“You” (or “Your”) shall mean an individual or Legal Entity exercising permissions granted by this License.

“Source” form shall mean the preferred form for making modifications, including but not limited to software source code, documentation source, and configuration files.

“Object” form shall mean any form resulting from mechanical transformation or translation of a Source form, including but not limited to compiled object code, generated documentation, and conversions to other media types.

“Work” shall mean the work of authorship, whether in Source or Object form, made available under the License, as indicated by a copyright notice that is included in or attached to the work (an example is provided in the Appendix below).

“Derivative Works” shall mean any work, whether in Source or Object form, that is based on (or derived from) the Work and for which the editorial revisions, annotations, elaborations, or other modifications represent, as a whole, an original work of authorship. For the purposes of this License, Derivative Works shall not include works that remain separable from, or merely link (or bind by name) to the interfaces of, the Work and Derivative Works thereof.

“Contribution” shall mean any work of authorship, including the original version of the Work and any modifications or additions to that Work or Derivative Works thereof, that is intentionally submitted to Licensor for inclusion in the Work by the copyright owner or by an individual or Legal Entity authorized to submit on behalf of the copyright owner. For the purposes of this definition, “submitted” means any form of electronic, verbal, or written communication sent to the Licensor or its representatives, including but not limited to communication on electronic mailing lists, source code control systems, and issue tracking systems that are managed by, or on behalf of, the Licensor for the purpose of discussing and improving the Work, but excluding communication that is conspicuously marked or otherwise designated in writing by the copyright owner as “Not a Contribution.”

“Contributor” shall mean Licensor and any individual or Legal Entity on behalf of whom a Contribution has been received by Licensor and subsequently incorporated within the Work.

2. Grant of Copyright License. Subject to the terms and conditions of this License, each Contributor hereby grants to You a perpetual, worldwide, non-exclusive, no-charge, royalty-free, irrevocable copyright license to reproduce, prepare Derivative Works of, publicly display, publicly perform, sublicense, and distribute the Work and such Derivative Works in Source or Object form.
3. Grant of Patent License. Subject to the terms and conditions of this License, each Contributor hereby grants to You a perpetual, worldwide, non-exclusive, no-charge, royalty-free, irrevocable (except as stated in this section) patent license to make, have made, use, offer to sell, sell, import, and otherwise transfer the Work, where such license applies only to those patent claims licensable by such Contributor that are necessarily infringed by their Contribution(s) alone or by combination of their Contribution(s) with the Work to which such Contribution(s) was submitted. If You institute patent litigation against any entity (including a cross-claim or counterclaim in a lawsuit) alleging that the Work or a Contribution incorporated within the Work constitutes direct or contributory patent infringement, then any patent licenses granted to You under this License for that Work shall terminate as of the date such litigation is filed.
4. Redistribution. You may reproduce and distribute copies of the Work or Derivative Works thereof in any medium, with or without modifications, and in Source or Object form, provided that You meet the following conditions:
  - a. You must give any other recipients of the Work or Derivative Works a copy of this License; and
  - b. You must cause any modified files to carry prominent notices stating that You changed the files; and
  - c. You must retain, in the Source form of any Derivative Works that You distribute, all copyright, patent, trademark, and attribution notices from the Source form of the Work, excluding those notices that do not pertain to any part of the Derivative Works; and



d. If the Work includes a “NOTICE” text file as part of its distribution, then any Derivative Works that You distribute must include a readable copy of the attribution notices contained within such NOTICE file, excluding those notices that do not pertain to any part of the Derivative Works, in at least one of the following places: within a NOTICE text file distributed as part of the Derivative Works; within the Source form or documentation, if provided along with the Derivative Works; or, within a display generated by the Derivative Works, if and wherever such third-party notices normally appear. The contents of the NOTICE file are for informational purposes only and do not modify the License. You may add Your own attribution notices within Derivative Works that You distribute, alongside or as an addendum to the NOTICE text from the Work, provided that such additional attribution notices cannot be construed as modifying the License.

You may add Your own copyright statement to Your modifications and may provide additional or different license terms and conditions for use, reproduction, or distribution of Your modifications, or for any such Derivative Works as a whole, provided Your use, reproduction, and distribution of the Work otherwise complies with the conditions stated in this License.

5. Submission of Contributions. Unless You explicitly state otherwise, any Contribution intentionally submitted for inclusion in the Work by You to the Licensor shall be under the terms and conditions of this License, without any additional terms or conditions. Notwithstanding the above, nothing herein shall supersede or modify the terms of any separate license agreement you may have executed with Licensor regarding such Contributions.
6. Trademarks. This License does not grant permission to use the trade names, trademarks, service marks, or product names of the Licensor, except as required for reasonable and customary use in describing the origin of the Work and reproducing the content of the NOTICE file.
7. Disclaimer of Warranty. Unless required by applicable law or agreed to in writing, Licensor provides the Work (and each Contributor provides its Contributions) on an “AS IS” BASIS, WITHOUT WARRANTIES OR CONDITIONS OF ANY KIND, either express or implied, including, without limitation, any warranties or conditions of TITLE, NON-INFRINGEMENT, MERCHANTABILITY, or FITNESS FOR A PARTICULAR PURPOSE. You are solely responsible for determining the appropriateness of using or redistributing the Work and assume any risks associated with Your exercise of permissions under this License.
8. Limitation of Liability. In no event and under no legal theory, whether in tort (including negligence), contract, or otherwise, unless required by applicable law (such as deliberate and grossly negligent acts) or agreed to in writing, shall any Contributor be liable to You for damages, including any direct, indirect, special, incidental, or consequential damages of any character arising as a result of this License or out of the use or inability to use the Work (including but not limited to damages for loss of goodwill, work stoppage, computer failure or malfunction, or any and all other commercial damages or losses), even if such Contributor has been advised of the possibility of such damages.
9. Accepting Warranty or Additional Liability. While redistributing the Work or Derivative Works thereof, You may choose to offer, and charge a fee for, acceptance of support, warranty, indemnity, or other liability obligations and/or rights consistent with this License. However, in accepting such obligations, You may act only on Your own behalf and on Your sole responsibility, not on behalf of any other Contributor, and only if You agree to indemnify, defend, and hold each Contributor harmless for any liability incurred by, or claims asserted against, such Contributor by reason of your accepting any such warranty or additional liability.

#### END OF TERMS AND CONDITIONS

©2020 Bose Corporation

Licensed under the Apache License, Version 2.0 (the “License”); you may not use this file except in compliance with the License.

You may obtain a copy of the License at: <http://www.apache.org/licenses/LICENSE-2.0>

Unless required by applicable law or agreed to in writing, software distributed under the License is distributed on an “AS IS” BASIS, WITHOUT WARRANTIES OR CONDITIONS OF ANY KIND, either express or implied.

See the License for the specific language governing permissions and limitations under the License.

## 裝箱單

內件 .....	13
----------	----

## BOSE MUSIC 應用程式設定

下載 Bose Music 應用程式.....	14
將耳機新增至現有帳戶.....	14

耐汗和耐風化.....	15
-------------	----

## 如何佩戴

插入耳機.....	16
檢查佩戴適合度.....	17
嘗試其他尺寸的耳塞.....	18
更換耳塞.....	19

## 電源

接通電源.....	20
關閉電源.....	21
待命.....	21

## 觸控控制

觸控表面區域.....	22
媒體播放和音量.....	22
通話.....	23
來電通知.....	23
行動裝置語音控制.....	23

## 耳內檢測

自動播放/暫停.....	24
自動接聽電話.....	24

## 自訂觸控控制

捷徑 .....	25
設定捷徑 .....	25
使用捷徑 .....	25
移除或變更捷徑 .....	25

## 電池

為耳機充電 .....	26
給充電盒充電 .....	27
檢查耳機的電池電量 .....	27
使用耳機時 .....	27
給耳機充電時 .....	27
檢查充電盒的電池電量 .....	28
充電時間 .....	28

## 耳機和充電盒狀態

耳機狀態指示燈 .....	29
Bluetooth® 狀態 .....	29
電池狀態 .....	29
充電盒狀態指示燈 .....	30
電池狀態 .....	30
更新和錯誤狀態 .....	30

## BLUETOOTH 連接

使用行動裝置上的 Bluetooth 功能表連接 .....	31
斷開行動裝置 .....	32
重新連接行動裝置 .....	32
清空耳機裝置清單 .....	33

## 維護與保養

收納耳機.....	34
清潔耳機和充電盒.....	34
更換零件和配件.....	34
有限保固.....	34
更新耳機.....	35
查看耳機日期代碼.....	35
查看充電盒序號.....	35

## 疑難排解

首先嘗試這些解決方案.....	36
其他解決方案.....	36
重新啟動耳機和充電盒.....	41

## 內件

請確認包裝箱中內含以下組件：



Bose Sport Earbuds

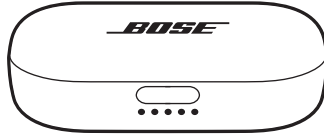

充電盒

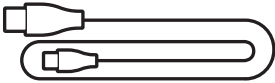

USB-C 至 USB-A 連接線

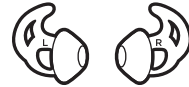
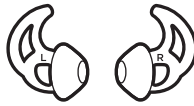

耳塞（1 和 3 號尺寸）

**注意：**2 號尺寸耳塞已被安裝在耳機上。有關識別耳塞尺寸的說明，請參見第 18 頁。

**注意：**如果產品部分損壞，請勿使用。請聯絡 Bose 授權經銷商或 Bose 客戶服務中心。

請造訪：[worldwide.bose.com/Support/SportEarbuds](https://www.worldwide.bose.com/Support/SportEarbuds)

您可以在任何行動裝置（例如智慧型手機或平板電腦）上透過 Bose Music 應用程式設定和控制耳機。

您可以使用此應用程式管理 *Bluetooth* 連接、管理耳機設定、選擇自己的語音提示語言及取得新功能。

**注意：**如果您已為其他 Bose 產品建立了 Bose 帳戶，請參見「將耳機新增至現有帳戶」。

## 下載 BOSE MUSIC 應用程式

1. 在行動裝置上，下載 Bose Music 應用程式。

**注意：**如果您搬到中國內地，請下載 Bose 音乐應用程式。

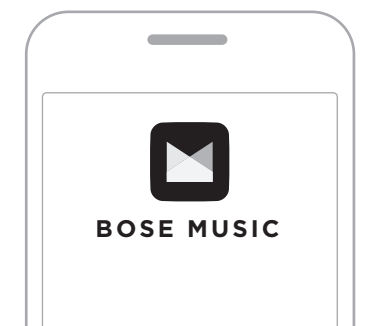

2. 請按照應用程式指示操作。

## 將耳機新增至現有帳戶

在 Bose Music 應用程式中，移至「我的產品」螢幕並新增 Bose Sport Earbuds。

耳機具有 IPX4 級防水功能。其設計耐汗、耐風化，但不可浸入水中。

**小心：**

- 切勿戴著耳機游泳或沐浴。
- 切勿將耳機浸入水中。

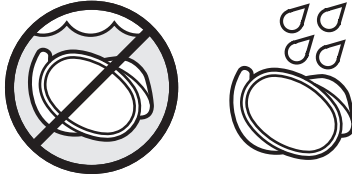

**注意：**

- 為防止生鏽，請定期使用乾燥、柔軟的棉花棒或類似物品清潔耳機上的充電觸點。
- IPX4 不是永久條件，並且防護等級可因正常磨損而降低。

## 插入耳機

1. 插入耳機，使耳塞恰好佩戴在耳道開口處。

**注意：**每個耳塞均標有 **L**（左）或 **R**（右）。

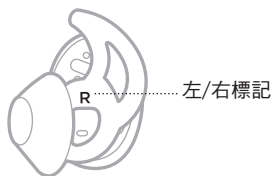

2. 略微將耳機向後旋轉，直至耳塞在耳道內形成舒適的密封。

**注意：**將耳機向後旋轉的幅度過大可能影響音訊與麥克風的音質。

3. 將耳塞翼部塞入耳甲下方。

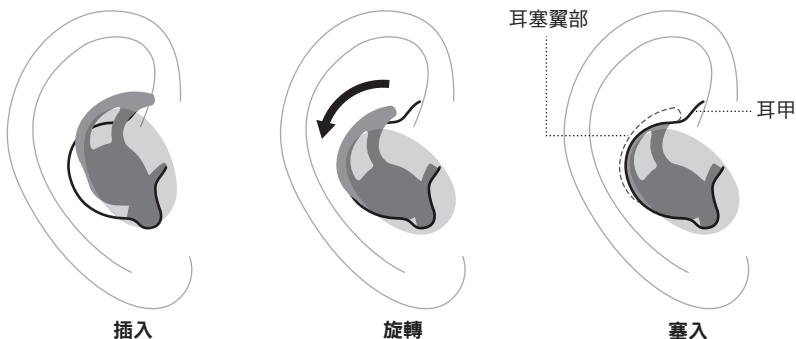

4. 檢查佩戴適合度（請參見第 17 頁）。

5. 重複步驟 1 - 4 以插入另一個耳機。



## 檢查佩戴適合度

使用鏡子確保成功向後旋轉耳機、塞入耳塞翼部，並且每隻耳朵使用最佳尺寸的耳塞。

佩戴適合度	檢查方法
適合	 <p>如果耳塞適合：</p> <ul style="list-style-type: none"> <li>• 使耳塞恰好佩戴在耳道開口處，形成舒適的密封。您應當聽不清背景雜訊。</li> <li>• 耳塞翼部不會凸出或在耳甲下方感到擠扁。</li> </ul>
過大	 <p>如果耳塞過大：</p> <ul style="list-style-type: none"> <li>• 耳塞在耳道中感到擠扁。</li> <li>• 耳塞翼部凸出或在耳甲下方感到擠扁。</li> </ul>
過小	 <p>如果耳塞過小：</p> <ul style="list-style-type: none"> <li>• 耳塞放在耳道內、在耳內感到鬆動，或在移動頭部時跌出。</li> <li>• 耳塞翼部接觸不到耳甲。</li> </ul>

## 嘗試其他尺寸的耳塞

長時間配戴耳機。如果耳塞感覺不舒適或不穩固，或音質不如預期的效果，請嘗試其他尺寸的耳塞。

尺寸用 **1**(小)、**2**(中) 或 **3**(大) 標記在每個耳塞的底部。



2 號尺寸耳塞已附加在耳機上。如果 2 號尺寸感覺過鬆，請嘗試 3 號尺寸。如果感覺過緊，請嘗試 1 號尺寸。

您可能需要嘗試所有三種耳塞尺寸，或每隻耳朵使用不同的尺寸。

## 更換耳塞

1. 握住耳機，輕輕地拉伸耳塞底部，將其從耳機上剝下來。



**小心：**為了防止撕裂耳塞，切勿拉拽耳塞的頂部。

2. 選擇新的耳塞尺寸（請參見第 18 頁）。
3. 將耳機出音孔與耳塞背面對齊，然後將耳機出音孔滑入耳塞。

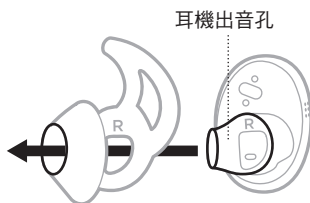

4. 輕輕拉伸耳塞底部出音孔周圍位置，並向下壓直至耳塞牢牢地卡入到位。



5. 插入耳機（請參見第 16 頁）。
6. 檢查佩戴適合度（請參見第 17 頁）。

**注意：**要查看有關更換耳塞的操作說明影片，請使用 Bose 音樂應用程式掃描 QR 代碼，或瀏覽 <https://mp.weixin.qq.com/s/28YqG9YqV8qIM8UERGcTZg>



## 接通電源

按下充電盒前側的按鈕。



當充電盒打開時，耳機電源將接通。耳機狀態指示燈（請參見第 29 頁）和充電盒狀態指示燈會亮起（請參見第 30 頁）。

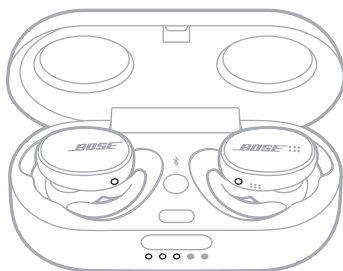

**注意：**當您將耳機從充電盒中取出，關上盒蓋可助保存電池電量，並免充電盒受碎屑覆蓋。

## 關閉電源

1. 將兩個耳機都置於充電盒。

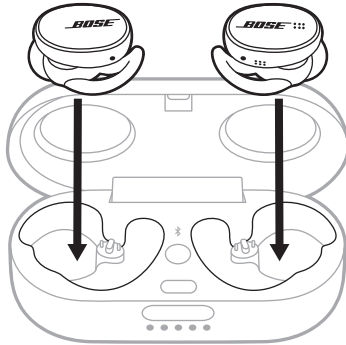

耳機狀態指示燈會根據充電狀態亮起（請參見第 29 頁）。

2. 關上充電盒。

耳機將關閉電源。

## 待命

耳機未存放在充電盒且未被使用時，待命模式下可保存電量。當您從耳內取出兩個耳機達到 20 分鐘時，耳機會切換到「待命」狀態。

要喚醒耳機，將右耳機插入耳中。

透過輕觸或滑動耳機的觸控表面使用觸控控制。透過觸控控制，您可以播放/暫停音訊、變更音量（若啟用）、執行基本通話功能、存取行動裝置語音控制以及使用捷徑（請參見第 25 頁）。

## 觸控表面區域

觸控表面位於每個耳機的外表面上。右耳機控制媒體重播、音量、通話以及行動裝置語音控制。左耳機控制捷徑功能。

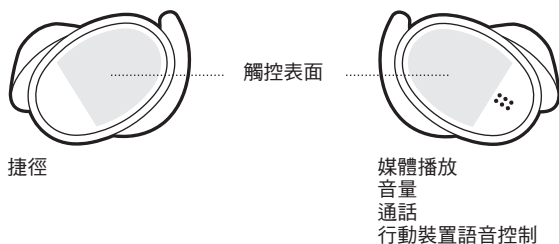

## 媒體播放和音量

控制	操作	
播放/暫停	輕觸兩下右耳機。	
提高音量 *	向上滑動右耳機。	
降低音量 *	向下滑動右耳機。	

\* 要啟用此功能，請使用 Bose Music 應用程式。您可以從「設定」功能表中存取此選項。

## 通話

控制	操作	
接聽/結束通話	輕觸兩下右耳機。	
拒接來電	觸摸並按住右耳機。	

**注意：**麥克風位於右耳機上。講電話時，您必須佩戴右耳機。您聽到的音訊來自兩個耳機。



## 來電通知

語音提示會通知來電者和通話狀態。

要停用來電通知，請使用 Bose Music 應用程式來停用語音提示。您可以從「設定」功能表中存取此選項。

## 行動裝置語音控制

您可以使用耳機存取行動裝置上的語音控制。右耳機中的麥克風可以用作您行動裝置麥克風功能的擴展。

控制	操作	
存取行動裝置語音控制	觸摸並按住右耳機，直到聽到提示音。放開並說出您的要求。	
停止行動裝置語音控制	輕觸兩下右耳機。	

耳內檢測使用感測器來識別您何時佩戴著右耳機。您可以透過插入或取出右耳機自動播放或暫停音訊以及接聽來電（如啟用）。

**注意：**要停用耳內檢測功能，請使用 Bose Music 應用程式。您可以從「設定」功能表中存取這些功能。

## 自動播放/暫停

當您取出右耳機時，兩個耳機的音訊都會暫停。

要繼續播放音訊，重新插入右耳機。

## 自動接聽電話

您可以透過插入右耳機接聽電話。

**注意：**要啟用此功能，請使用 Bose Music 應用程式。您可以從「設定」功能表中存取此選項。



## 捷徑

捷徑讓您可以快速方便地存取下列功能之一：

- 檢查耳機的電池電量。
- 跳過曲目。

## 設定捷徑

要設定捷徑，請使用 Bose Music 應用程式。您可以從「設定」功能表中存取此選項。

## 使用捷徑

要使用捷徑，按兩下左耳機。



## 移除或變更捷徑

要移除或變更捷徑，請使用 Bose Music 應用程式。您可以從「設定」功能表中存取此選項。

## 為耳機充電

1. 將左耳機的充電觸點與充電盒左側的充電針腳對齊。

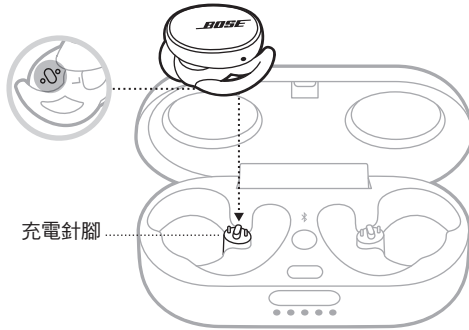

**注意：**充電之前，確定耳機處於室溫，即 8°C 到 39°C 之間。

2. 將耳機放入充電盒直至吸附到位。

耳機狀態指示燈會根據充電狀態亮起（請參見第 29 頁）。

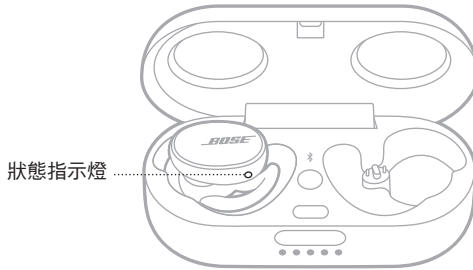

3. 重複步驟 1-2 為右耳機充電。
4. 關上充電盒。

**注意：**如果充電盒也在充電，可保持開啟。

## 給充電盒充電

**小心：**本產品僅可搭配經相關部門批准且符合本地監管要求（如 UL、CSA、VDE、CCC）的電源供應器使用。

1. 關上充電盒後，將 USB 連接線較小的一端連接到 USB-C 連接埠。

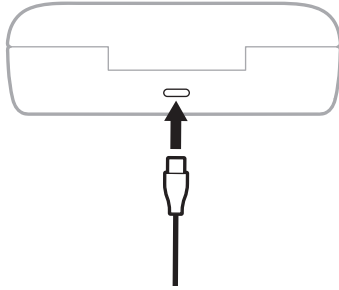

2. 將另一端連接到 USB-A 壁式充電器（未提供）。

充電盒狀態指示燈亮起（請參見第 30 頁）。

### 注意：

- 當耳機在充電盒內時，充電盒可保持開啟。
- 充電之前，確定充電盒處於室溫，即 8°C 到 39°C 之間。

## 檢查耳機的電池電量

### 使用耳機時

- 當您將耳機從充電盒中取出以及插入耳機時，語音提示會通知耳機電池電量。
- 如果您設定了檢查電池電量的捷徑，按兩下左耳機（請參見第 25 頁）。語音提示會通知耳機電池電量。
- 使用 Bose Music 應用程式。耳機電池電量會在「我的產品」畫面和主畫面顯示。

**注意：**如果一個耳機的電池電量比另一個耳機低，語音提示會通知較低的電池電量。如果電池電量不足，您會聽到「Battery low, please charge now（電池電量低，請立即充電）」。

### 給耳機充電時

當您將耳機放入充電盒時，耳機狀態指示燈會根據充電狀態亮起（請參見第 29 頁）。

## 檢查充電盒的電池電量

按下充電盒前側的按鈕即可打開充電盒。



充電盒狀態指示燈會根據電池電量亮起（請參見第 30 頁）。

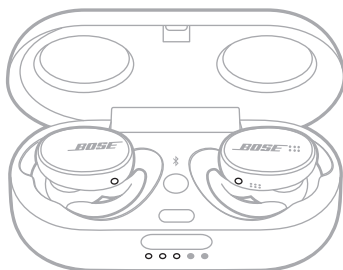

## 充電時間

元件	充電時間
耳機	2 小時
充電盒	3 小時

### 注意：

- 耳機電池電量不足時，耳機充電 15 分鐘後的使用時間長達 2 小時。
- 耳機充滿電後，可使用達 5 個小時。
- 充電盒充滿電後，最多可將耳機充滿電 2 次。
- 當耳機在盒內時，充電盒的充電時間會有所差異。

## 耳機狀態指示燈

耳機狀態指示燈位於每個耳機的外部表面上。

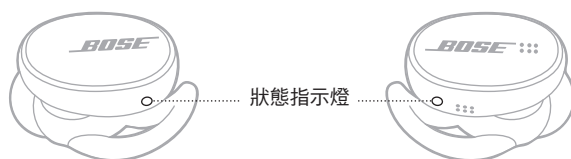

## Bluetooth 狀態

顯示行動裝置的 Bluetooth 連接狀態。

指示燈活動	系統狀態
慢閃藍色光	準備連接
閃爍藍色光	連接中
恆亮藍色光	已連接

## 電池狀態

顯示耳機的電池狀態。

指示燈活動	系統狀態
慢閃白色光	正在充電
恆亮白色光	充滿電
慢閃紅色光	需要充電
閃爍紅色光和白色光	錯誤 - 請聯絡 Bose 客戶服務中心

## 充電盒狀態指示燈

充電盒狀態指示燈位於充電盒的前側。它們顯示充電盒的充電狀態和電池電量，以及耳機更新狀態。

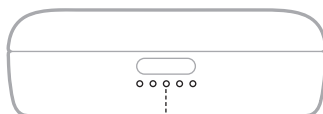

狀態指示燈

## 電池狀態

顯示充電盒的電池電量。

指示燈活動	充電百分比
○ ● ● ● ●	0% - 20%
○ ○ ● ● ●	21% - 40%
○ ○ ○ ● ●	41% - 60%
○ ○ ○ ○ ●	61% - 80%
○ ○ ○ ○ ○	81% - 100%

**注意：**充電盒充電時，最後一個指示燈會根據目前的電池電量閃爍。當它充滿電後，所有五個充電盒狀態指示燈均恆亮白色光。

## 更新和錯誤狀態

顯示更新和錯誤狀態。

指示燈活動	系統狀態
⦿ ○ ● ● ●	更新耳機中（請參見第 35 頁） <b>注意：</b> 充電盒狀態燈從第一個燈開始按順序閃爍。
⦿ ● ⦿ ● ⦿	充電錯誤 - 聯絡 Bose 客戶服務中心

## 使用行動裝置上的 **BLUETOOTH** 功能表連接

耳機的裝置清單最多可以儲存七台裝置。您一次只能連接並播放一台裝置的音訊。

**注意：**要獲得最佳體驗，請使用 Bose Music 應用程式設定及連接行動裝置（請參見第 14 頁）。

1. 按住充電盒上的 *Bluetooth* 按鈕 ，直到聽到「Ready to connect（準備連接）」。

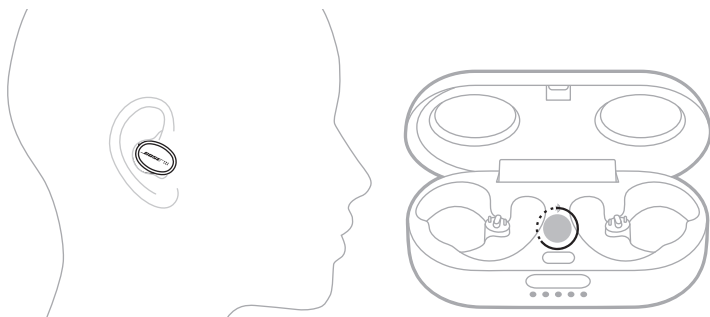

**注意：**如果沒有佩戴耳機，請按住充電盒上的 *Bluetooth* 按鈕 ，直到耳機狀態指示燈緩慢閃動藍光。

2. 在裝置上，啟用 *Bluetooth* 功能。

**注意：***Bluetooth* 功能通常在「設定」功能表中。

### 3. 從裝置清單中選擇耳機。

**注意：**在 Bose Music 應用程式中查找您為耳機輸入的名稱。如果沒有為耳機命名，系統將顯示預設名稱。



連接後，您會聽到「Connected to <mobile device name> (已連接 <行動裝置名稱 >)」。耳機名稱顯示在行動裝置清單中。

**注意：**如果沒有佩戴耳機，耳機狀態指示燈會恆亮藍光。

## 斷開行動裝置

使用 Bose Music 應用程式斷開行動裝置。

**提示：**您也可使用 *Bluetooth* 設定斷開裝置。停用 *Bluetooth* 功能後，所有其他裝置連接都將中斷。

## 重新連接行動裝置

開啟電源後，耳機將嘗試連接最近連接過的裝置。

**注意：**

- 裝置必須在連接範圍內（9 公尺）且已開啟電源。
- 請確定您的行動裝置已啟用 *Bluetooth* 功能。



## 清空耳機裝置清單

1. 按住充電盒上的 *Bluetooth* 按鈕  $\times$ ，直到聽到「*Bluetooth device list cleared* (*Bluetooth* 裝置清單已清空)」。

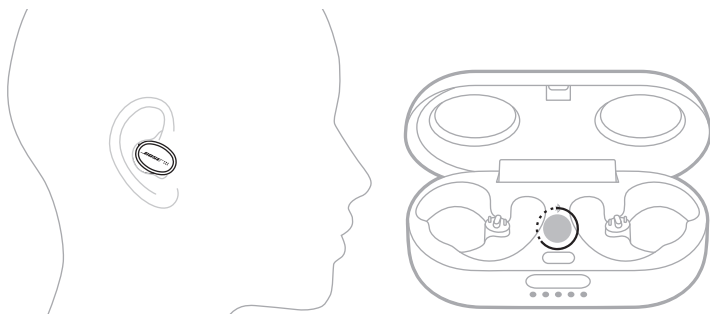

**注意：**如果沒有佩戴耳機，請按住充電盒上的 *Bluetooth* 按鈕  $\times$  10 秒鐘。耳機狀態指示燈會緩慢閃動藍光。

2. 從行動裝置上的 *Bluetooth* 清單中刪除耳機。

所有裝置都被清除，耳機可隨時連接（請參見第 14 頁）。

## 收納耳機

不使用時，請將兩個耳機存放在充電盒中。關上充電盒盒蓋可助保存電池電量，並免充電盒受碎屑覆蓋。

長時間（4 週以上）存放耳機時，請確定存放在室溫，並且充電盒電池電量高於 40%（請參見第 30 頁）。

## 清潔耳機和充電盒

元件	程序
耳塞	將耳塞從耳機上取下，然後使用中性清潔劑和水沖洗。 <b>注意：</b> 確定在將它們重新安裝到耳機上之前對其進行了徹底的沖洗和乾燥處理。
耳機出音孔	只能使用乾燥、柔軟的棉花棒或類似物品擦拭。 <b>小心：</b> 請勿將任何清潔工具插入出音孔。
充電觸點（耳機）與充電針腳（充電盒）	為防止生鏽，請用乾燥、柔軟的棉花棒或類似物品擦拭。
充電盒	只能使用乾燥、柔軟的棉花棒或類似物品擦拭。

## 更換零件和配件

可透過 Bose 客戶服務中心訂購更換零件和配件。

請造訪：[worldwide.Bose.com/Support/SportEarbuds](http://worldwide.Bose.com/Support/SportEarbuds)

## 有限保固

耳機享受有限保固。請瀏覽我們的網站：[global.Bose.com/warranty](http://global.Bose.com/warranty)，了解有限保固的詳細資料。

要註冊產品，請造訪 [global.Bose.com/register](http://global.Bose.com/register)，了解相關指示。未執行註冊並不影響您的有限保固權利。

## 更新耳機

耳機和充電盒連接到 Bose Music 應用程式以及有可用更新時會自動更新。請按照應用程式指示操作。

**提示：**您也可使用 Bose updater 網站更新耳機和充電盒。在您的電腦上，請造訪 [btu.Bose.com](https://btu.Bose.com) 並按螢幕說明操作。

## 查看耳機日期代碼

從耳機上取下耳塞（請參見第 19 頁）。

日期代碼位於耳機出音孔上。

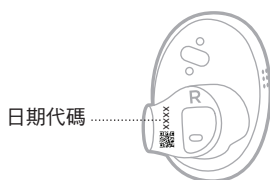

## 查看充電盒序號

將右耳機從充電盒中取出。

充電盒序號位於右耳機孔的左側。

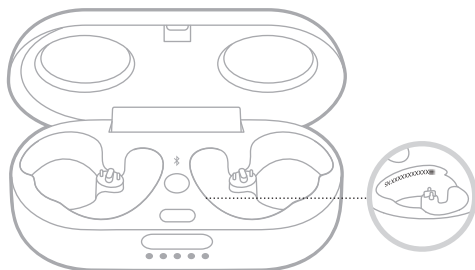

**提示：**充電盒序號同時位於包裝箱外部標籤上。

## 首先嘗試這些解決方案

如果您的耳機出現問題，請先嘗試以下解決方案：

- 為電池充電（請參見第 26 頁）。
- 開啟耳機的電源（請參見第 20 頁）。
- 查看耳機狀態指示燈和充電盒狀態指示燈（請參見第 29 頁）。
- 確定行動裝置支援 *Bluetooth* 連接（請參見第 31 頁）。
- 下載 Bose Music 應用程式並運行可用的軟體更新（請參見第 14 頁）。
- 將行動裝置靠近耳機（9 公尺），並遠離任何干擾或障礙物。
- 調高耳機、行動裝置和音樂應用程式的音量。
- 連接其他行動裝置（請參見第 14 頁）。

## 其他解決方案

若無法解決問題，請參見下表以了解常見問題的症狀和解決方法。若仍然無法解決問題，請聯絡 Bose 客戶服務中心。

請造訪：[worldwide.Bose.com/contact](http://worldwide.Bose.com/contact)

症狀	解決方法
耳機無法啟動	<p>確定耳機未處於「待命」模式。要喚醒耳機，將右耳機插入耳中。</p> <p>將兩個耳機放入充電盒，直至吸附到位。關上後重新打開充電盒。耳機狀態指示燈會顯示充電狀態（請參見第 29 頁）。</p> <p>如果您的耳機曾被暴露在高溫或低溫環境中，請等待耳機恢復室溫。</p>

症狀	解決方法
<p><b>耳機無法與行動裝置建立連接</b></p>	<p>在您的裝置上：</p> <ul style="list-style-type: none"> <li>關閉 <i>Bluetooth</i> 功能再開啟。</li> <li>從裝置上的 <i>Bluetooth</i> 清單中刪除耳機。重新連接（請參見第 14 頁）。</li> </ul> <p>將兩個耳機都放入充電盒，直到吸附到位，並且狀態指示燈顯示充電狀態（請參見第 29 頁）。關上後重新打開充電盒。重新連接（請參見第 14 頁）。</p> <p>確定您佩戴的是右耳機。</p> <p>確定右耳機在充電盒連接範圍內（9 公尺），並且充電盒已開啟。</p> <p>清空耳機裝置清單（請參見第 33 頁）。重新連接（請參見第 14 頁）。</p> <p>請造訪 <a href="http://worldwide.Bose.com/Support/SportEarbuds">worldwide.Bose.com/Support/SportEarbuds</a> 以查看操作說明影片。</p> <p>重新啟動耳機與充電盒（請參見第 41 頁）。</p>
<p><b>應用程式設定期間耳機沒有反應</b></p>	<p>確定正在使用 Bose Music 應用程式進行設定（請參見第 14 頁）。</p> <p>請確定已在行動裝置「設定」功能表中開啟 <i>Bluetooth</i> 功能。</p>
<p><b>Bose Music 應用程式找不到耳機</b></p>	<p>佩戴耳機時，按住充電盒上的 <i>Bluetooth</i> 按鈕 ，直到聽到「Ready to connect（準備連接）」。</p> <p>將兩個耳機放入充電盒，直至吸附到位。關上後重新打開充電盒。取出耳機。</p>
<p><b>Bose Music 應用程式無法在行動裝置上運行</b></p>	<p>確定您的行動裝置與 Bose Music 應用程式相容，並符合最低系統要求。有關更多資訊，請參見您行動裝置上的應用程式商店。</p> <p>解除安裝您的行動裝置上的 Bose Music 應用程式。重新安裝應用程式（請參見第 14 頁）。</p>
<p><b><i>Bluetooth</i> 連線中斷</b></p>	<p>清空耳機裝置清單（請參見第 33 頁）。重新連接（請參見第 14 頁）。</p> <p>將行動裝置靠近右耳機。</p> <p>重新啟動耳機與充電盒（請參見第 41 頁）。</p>

症狀	解決方法
沒有聲音	<p>確定兩個耳塞均穩固地佩戴在耳朵內，並且它們並未過度向後旋轉（請參見第 16 頁）。</p> <p>確定插入耳機時頭部挺直。</p> <p>按下行動裝置上的播放按鈕，確保曲目可以播放。</p> <p>使用不同應用程式或音樂服務播放音訊。</p> <p>播放直接儲存在裝置的內容中的音訊。</p> <p>重新啟動行動裝置。</p> <p>確定耳機處於彼此的連接範圍內。</p> <p>使用 Bose Music 應用程式停用耳內檢測功能。</p>
一個耳機沒有聲音	<p>確定兩個耳塞均穩固地佩戴在耳朵內，並且它們並未過度向後旋轉（請參見第 16 頁）。</p> <p>確定插入耳機時頭部挺直。</p> <p>確定耳機處於彼此的連接範圍內。</p> <p>將兩個耳機都放入充電盒，直到吸附到位，並且耳機狀態指示燈顯示充電狀態（請參見第 29 頁）。取出耳機。</p>
音訊與視訊不同步	<p>關閉後重新開啟應用程式或音樂服務。</p> <p>使用不同應用程式或音樂服務播放音訊。</p> <p>將兩個耳機放入充電盒，直至吸附到位。關上充電盒 10 秒。打開充電盒。取出耳機。</p>
音質差	<p>確定兩個耳塞均穩固地佩戴在耳朵內，並且它們並未過度向後旋轉（請參見第 16 頁）。</p> <p>嘗試使用其他音軌。</p> <p>使用不同應用程式或音樂服務播放音訊。</p> <p>清除耳塞和耳機出音孔上的碎屑或耳垢。</p> <p>關閉裝置或音樂應用程式上的任何音訊增強功能。</p> <p>確定耳機透過正確的 <i>Bluetooth</i> 設定檔進行連接：Stereo A2DP。檢查裝置的 <i>Bluetooth</i>/音訊設定功能表，以確定選擇了正確的設定檔。</p> <p>在您的裝置上：</p> <ul style="list-style-type: none"> <li>• 關閉 <i>Bluetooth</i> 功能再開啟。</li> <li>• 從裝置上的 <i>Bluetooth</i> 清單中刪除耳機。重新連接（請參見第 14 頁）。</li> </ul>

症狀	解決方法
<p><b>麥克風收不到聲音</b></p>	<p>確定兩個耳塞均穩固地佩戴在耳朵內，並且它們並未過度向後旋轉（請參見第 16 頁）。</p> <p>確定右耳機上的麥克風沒有堵塞。</p> <p>確定手機麥克風未靜音。</p> <p>如果在通話，確定使用的是右耳機。</p> <p>嘗試再次通話。</p> <p>試試另一個相容裝置。</p> <p>在您的裝置上：</p> <ul style="list-style-type: none"> <li>• 關閉 <i>Bluetooth</i> 功能再開啟。</li> <li>• 從裝置上的 <i>Bluetooth</i> 清單中刪除耳機。重新連接（請參見第 14 頁）。</li> </ul>
<p><b>耳機無法充電</b></p>	<p>確定耳機正確放置在充電盒中。要保存電池電量，耳機充電時應關上充電盒（請參見第 26 頁）。</p> <p>確定沒有碎屑或耳垢蓋住耳機上的充電觸點或電池盒中的充電針腳。</p> <p>確定 USB 連接線與充電盒上的連接埠正確對齊。</p> <p>固定 USB 連接線的兩端。</p> <p>試試另一根 USB 連接線。</p> <p>試試另一個壁式充電器。</p> <p>如果耳機或充電盒曾被暴露在高溫或低溫環境中，請等待耳機或充電盒恢復室溫。重新充電（請參見第 26 頁）。</p>
<p><b>充電盒無法充電</b></p>	<p>確定 USB 連接線與充電盒上的連接埠正確對齊。</p> <p>固定 USB 連接線的兩端。</p> <p>試試另一根 USB 連接線。</p> <p>確定充電盒已關閉。要保存電池電量，充電盒充電時應關上（請參見第 27 頁）。</p> <p>試試另一個壁式充電器。</p> <p>如果您的充電盒曾被暴露在高溫或低溫環境中，請等待充電盒恢復室溫。重新充電（請參見第 27 頁）。</p>

症狀	解決方法
耳塞跌出	將耳塞牢固地安裝到耳機上（請參見第 19 頁）。
耳機沒反應	將兩個耳機都放入充電盒，直到吸附到位，並且狀態指示燈顯示充電狀態。關上後重新打開充電盒。耳機狀態指示燈會顯示充電狀態（請參見第 29 頁）。 重新啟動耳機與充電盒（請參見第 41 頁）。
耳機對觸控控制沒反應	確定輕觸正確的觸控控制表面（請參見第 22 頁）。 確定手指正確觸摸觸控控制表面（請參見第 22 頁）。 使用多點觸控功能時，請使用不同的點選壓力。 確保雙手乾燥。 如果您的頭髮潮濕，確保它未干擾觸控表面。 如果戴手套，請先取下手套，再輕觸觸控控制表面。 使用 Bose Music 應用程式停用耳內檢測功能（請參見第 24 頁）。 如果您的耳機曾被暴露在高溫或低溫環境中，請等待耳機恢復室溫。 重新啟動耳機與充電盒（請參見第 41 頁）。
無法調整音量	請務必使用 Bose Music 應用程式啟用音量控制（請參見第 22 頁）。 請務必向正確的方向輕觸觸控控制表面（請參見第 22 頁）。 請參見上文「耳機對觸控控制沒反應」。
無法存取捷徑	確定您已使用 Bose Music 應用程式設定捷徑（請參見第 25 頁）。
語音提示語言不正確	使用 Bose Music 應用程式調整語音提示語言（請參見第 14 頁）。您可以從「設定」功能表中存取此選項。
收不到通話通知	請務必使用 Bose Music 應用程式啟用語音提示（請參見第 14 頁）。您可以從「設定」功能表中存取此選項。



## 重新啟動耳機和充電盒

如果耳機沒有反應，可以重新啟動。

**注意：**重新啟動耳機會清除耳機裝置清單。但不會清除其他設定。

1. 將耳機放入充電盒。
2. 按住充電盒上的 *Bluetooth* 按鈕 ✕ 30 秒鐘，直至耳機狀態指示燈閃爍。

重新啟動完成後，耳機狀態指示燈（請參見第 29 頁）和充電盒狀態指示燈會亮起（請參見第 30 頁）。

## 安全およびセキュリティ上の留意項目および使用方法をよく読み、それに従ってください。

**CE** Bose Corporationは、この製品がEU指令2014/53/EUおよび該当するその他すべてのEU指令の必須要件およびその他の該当条項に準拠していることを宣言します。完全な適合宣言書については、次のサイトを参照してください。[www.Bose.com/compliance](http://www.Bose.com/compliance)

**UK  
CA** この製品は、すべての適用される電磁両立規則2016およびその他すべての適用される英国の規制に準拠しています。完全な適合宣言書については、次のサイトを参照してください。[www.Bose.com/compliance](http://www.Bose.com/compliance)

Bose Corporationはここに、この製品が無線機器規則2017の必須要件およびその他すべての適用される英国の規制に準拠していることを宣言します。完全な適合宣言書については、次のサイトを参照してください。[www.Bose.com/compliance](http://www.Bose.com/compliance)

## 安全上の留意項目

1. 本書をよくお読みください。
2. 必要な時にご覧になれるよう、本書を保管してください。
3. すべての注意と警告に留意してください。
4. すべての指示に従ってください。
5. この製品を水の近くで使用しないでください。
6. お手入れは乾いた布を使用して行ってください。
7. 必ず指定された付属品、あるいはアクセサリのみをご使用ください。

## 警告/注意

- 誤って飲み込まないように、イヤホンはお子様やペットが触れない場所に置いてください。イヤホンにはリチウムイオンバッテリーが内蔵されているため、飲み込むと事故につながる恐れがあります。飲み込んでしまった場合は、すぐに医師の診断を受けてください。イヤホンを使用していないときは、充電ケースに入れて蓋を閉め、お子様やペットの手の届かないところに保管してください。
- イヤホンはお子様には使わせないでください。
- 大きな音量で長時間続けて聴くと、聴力に悪い影響を与えることがあります。特に長時間にわたるイヤホンのご使用の際は、大きな音量はお避けください。
  - イヤホンを使用する場合は、耳に負担をかけないように適度な音量に調節してください。
  - 再生機器の音量を下げてからイヤホンを耳に装着し、適度な音量になるまで少しずつ音量を上げてください。
- 本製品をご使用の際は、以下の基本的な注意事項を必ずお守りください。
  - 充電ケースをお使いになる前に、使用方法をよくお読みください。
  - お子様のいる場所で充電ケースを使用する場合は、お子様が直接手を触れないように十分ご注意ください。
  - 充電ケースが水、雨や雪、液体などで濡れないようにしてください。
  - メーカー純正品または推奨品ではない電源アダプターや充電器を使用すると、火災や怪我等の原因となる恐れがあります。
  - 定格出力を超える機器の充電に使用しないでください。出力が定格を超えると、火災が発生したり怪我をしたりする恐れがあります。
  - 破損した状態で使用したり、改造したりしないでください。破損した状態のバッテリーや改造したバッテリーを使用すると、火災や破裂の原因となり、怪我をする恐れがあります。
  - 充電ケースを分解しないでください。サービスまたは修理が必要な場合は、Boseカスタマーサービスにお問い合わせください。発火や怪我をする恐れがあります。

- 充電ケースのカバーを外したり、物にぶつかけたりしないでください。また、火気や高温にさらされるような場所に放置しないでください。焼却したり、100℃を超える高温にさらしたりすると、破裂する恐れがあります。

- 修理が必要な際は、必ずBoseカスタマーサービスにお問い合わせください。これにより、製品の安全性が維持されます。

- 運転中の通話にイヤホンを使用する場合は、携帯電話とヘッドホンの使用に関する国または地域の法令を確認し、これを遵守してください。一部の国または地域の法令では、運転中の製品の使用について、片耳だけのイヤホンの使用など、特定の制限事項が適用される場合があります。車両を運転しているときは、イヤホンを使用して音楽を聴いたりしないでください。
- 車道、建設現場、線路などの付近を歩いているときなどにイヤホンを使用する場合は、安全に十分注意してください。アラームや警告音などの周囲の音が聞こえるように、イヤホンを外すか、音量を下げてください。
- イヤホンから異常な音が聞こえる場合は、イヤホンを使用しないでください。そのような場合は、イヤホンの電源をオフにしてBoseカスタマーサービスにご連絡ください。
- イヤホンを長時間水に浸したり、水泳や水上スキー、サーフィンなどのウォータースポーツで使用したりしないでください。
- 熱を感じた場合、または音声が聞こえなくなった場合には、すぐにイヤホンを外してください。



のどに詰まりやすい小さな部品が含まれています。3歳未満のお子様には適していません。



この製品には磁性材料が含まれています。体内に埋め込まれている医療機器への影響については、医師にご相談ください。



このイヤホンは、EN / IEC 60825-1:2014に基づき、クラス1レーザー製品に分類されています。

- 許可なく製品を改造しないでください。
- 付属のイヤーチップを取り付けずにイヤホンを使用しないでください。
- この製品には、法令(UL、CSA、VDE、CCCなど)に準拠した電源アダプターのみをお使いください。
- 付属のバッテリーは、取り扱いを誤った場合、火災や化学火傷の原因になる恐れがあります。
- バッテリーが含まれる製品を直射日光や炎など、過度な熱にさらさないでください。
- 充電する前に、イヤホンと充電ケースから汗を拭き取ってください。
- IPX4は永続的なものではなく、通常の使用によって防水性能が低下する場合があります。
- 製品内部の部品から危険なレーザーが放出されるのを防ぐため、指示に従って本製品を使用してください。イヤホンの調整または修理は、必ず資格を持つサービス担当者にお任せください。
- Laser Notice 56 (2019年5月8日)に記載されているIEC 60825-1 Ed. 3への準拠を除き、21 CFR 1040.10および1040.11に準拠しています。

**注:** 本機は、FCC規則のパート15に定められたクラスBデジタル装置の規制要件に基づいて所定の試験が実施され、これに準拠することが確認されています。この規制要件は、住宅に設置した際の有害な干渉に対し、合理的な保護となるように策定されています。本機は無線周波数エネルギーを発生、利用、また放射することがありますので、指示通りに設置および使用されない場合は、無線通信に有害な電波干渉を引き起こす可能性があります。しかし、特定の設置条件で干渉が発生しないことを保証するものではありません。本機が、電源のオン・オフによりラジオ・テレビ受信に有害な干渉を引き起こしていると確認された場合、次の1つあるいはいくつかの方法で対処を試みることをお勧めします。

- 受信アンテナの向きや位置を変える。
- 本機と受信機の距離を離す。
- 受信機の接続されているコンセントとは別の回路のコンセントに本機を接続する。
- 販売店もしくは経験豊富なラジオ・テレビ技術者に相談する。

Bose Corporationによって明確な許諾を受けていない本製品への変更や改造を行うと、この機器を使用するユーザーの権利が無効になります。

このデバイスは、FCC規則のパート15およびカナダ イノベーション・科学経済開発省のライセンス適用免除RSS規則に準拠しています。動作は次の2つの条件に従う必要があります：(1) 本装置は有害な干渉を引き起こしません。(2) 本装置は、不適切な動作を招く可能性がある干渉を含め、いかなる干渉も対応できなければなりません。

このデバイスは、FCCおよびカナダ イノベーション・科学経済開発省が一般用途向けに定めた電磁波放出制限に準拠しています。このトランスミッターは、他のアンテナまたはトランスミッターと一緒に配置したり、動作させたりしないでください。

FCC ID: A94427929 / FCC ID: A94BL2R / FCC ID: A94BL2L

IC: 3232A-427929 / IC: 3232A-BL2R / IC: 3232A-BL2L

ケースの型番: 427929

右イヤホンの型番: BL2R

左イヤホンの型番: BL2L

 007-AH0181 (L)  
007-AH0182 (R)  
007-AH0183 (CASE)

### CAN ICES-3 (B)/NMB-3(B)

#### ヨーロッパ向け:

運用周波数帯: 2400 ~ 2483.5 MHz

最大送信出力 20 dBm EIRP 未満

最大送信出力が規制値を下回っているため、SARテストは不要で、適用される規制ごとに免除されます。



この記号は、製品が家庭ごみとして廃棄されてはならず、リサイクル用に適切な収集施設に送る必要があることを意味しています。適切な廃棄とリサイクルにより、自然資源、人体の健康、環境が保護されることとなります。本製品の廃棄およびリサイクルに関する詳細は、お住まいの自治体、廃棄サービス、または本製品を購入された店舗にお問い合わせください。

## 低電力無線デバイスの管理規制

### 第12条

「低電力無線デバイスの管理規制」により、会社、企業、またはユーザーは、NCCの許可なく、承認済みの低電力無線デバイスの周波数を変更したり、送信出力を強化したり、元の特性および性能を改変したりすることはできません。

### 第14条

低電力無線デバイスが、航空機の安全に影響を及ぼしたり、正規の通信を妨害したりすることはできません。発見された場合、ユーザーは干渉が発生しなくなるまでただちに使用を中止しなければなりません。上述の正規の通信とは、電気通信法に基づいて運用される無線通信を意味します。

低電力無線デバイスは、正規の通信またはISM帯電波を放射するデバイスからの干渉に対応できなければなりません。

この製品からリチウムイオンバッテリーを取り外さないでください。取り外しはサービス担当者にお任せください。



廃電池回収

使用済みの電池は、お住まいの地域の条例に従って正しく処分してください。焼却しないでください。



Li-ion

## 中国における有害物質の使用制限表

有毒/有害物質または成分の名称および含有量						
パーツ名	有毒/有害物質および成分					
	鉛 (Pb)	水銀 (Hg)	カドミウム (Cd)	六価クロム (CR(VI))	ポリ臭化ビフェニル (PBB)	ポリ臭化ジフェニルエーテル (PBDE)
PCB	X	0	0	0	0	0
金属パーツ	X	0	0	0	0	0
プラスチックパーツ	0	0	0	0	0	0
スピーカー	X	0	0	0	0	0
ケーブル	X	0	0	0	0	0
この表はSJ/T 11364の規定に従って作成されています。						
0: このパーツに使用されているすべての均質物質に含まれている当該有害/有害物質が、GB/T 26572の制限要件を下回っていることを示します。						
X: このパーツに使用されている1種類以上の均質物質に含まれている当該有害/有害物質が、GB/T 26572の制限要件を上回っていることを示します。						

## 台湾における有害物質の使用制限表

機器名: 充電ケース、型式: 427929						
ユニット名	制限される物質および化学記号					
	鉛 (Pb)	水銀 (Hg)	カドミウム (Cd)	六価クロム (Cr+6)	ポリ臭化ビフェニル (PBB)	ポリ臭化ジフェニルエーテル (PBDE)
PCB	-	○	○	○	○	○
金属パーツ	-	○	○	○	○	○
プラスチックパーツ	○	○	○	○	○	○
スピーカー	-	○	○	○	○	○
ケーブル	-	○	○	○	○	○
注1: 「○」は、制限される物質のパーセント含有量が、参照値のパーセントを超えていないことを示します。						
注2: 「-」は、制限される物質が免除に該当することを示します。						

**製造日:** シリアル番号の8桁目の数字は製造年を表します。「1」は2011年または2021年です。

**製造場所:** シリアル番号の7桁目の数字は製造場所を表します。

**中国における輸入元:** Bose Electronics (Shanghai) Company Limited, Part C, Plant 9, No. 353 North Riyang Road, China (Shanghai) Pilot Free Trade Zone

**EUにおける輸入元:** Bose Products B.V., Gorslaan 60, 1441 RG Purmerend, The Netherlands

**台湾における輸入元:** Bose Taiwan Branch, 9F-A1, No.10, Section 3, Minsheng East Road, Taipei City 104, Taiwan  
Phone Number: +886-2-2514 7676

**メキシコにおける輸入元:** Bose de México, S. de R.L. de C.V., Paseo de las Palmas 405-204, Lomas de Chapultepec, 11000 México, D.F. Phone Number: +5255 (5202) 3545

**英国における輸入元:** Bose Limited, Bose House, Quayside Chatham Maritime, Chatham, Kent, ME4 4QZ, United Kingdom

**入力定格:** 5V ≡ 0.8A

CMIIT IDは充電ケースの上にあります。

### 製品情報の控え

イヤホンの日付コードはイヤホンのノズルに記載されています。充電ケースのシリアル番号は、イヤホンを収納する充電ケースのくぼみに記載されています。モデル番号は充電ケースの底面に記載されています。

シリアル番号: \_\_\_\_\_

モデル番号: \_\_\_\_\_

この取扱説明書と共に、ご購入時の領収書を保管することをお勧めします。製品の登録をお願いいたします。登録は弊社Webサイトから簡単に行えます。

### セキュリティ情報

**!** この製品は、Boseから自動セキュリティアップデートを受信することができます。自動セキュリティアップデートを受信するには、Bose Musicアプリで製品のセットアップを完了し、製品をインターネットに接続する必要があります。**セットアップを完了しない場合は、Boseが公開するセキュリティアップデートをお客様ご自身でインストールする必要があります。**

Apple、Appleのロゴ、iPad、iPhone、およびiPodはApple Inc.の商標であり、アメリカ合衆国および他の国々で登録されています。「iPhone」の商標は、アイホン株式会社のライセンスに基づき日本で使用されています。App StoreはApple Inc.のサービスマークです。

Made for Appleバッジの使用は、アクセサリがバッジに記載されているApple製品への接続専用に設計され、Apple社が定める性能基準に適合しているとデベロッパによって認定されていることを示します。Apple社は、本製品の動作や、安全性および規制基準の適合性について、一切の責任を負いません。

Bluetooth®のワードマークとロゴは、Bluetooth SIG, Inc.が所有する登録商標で、Bose Corporationはこれらの商標を使用する許可を受けています。

GoogleおよびGoogle PlayはGoogle LLCの商標です。

Bose、Bose Music、およびBose Sport EarbudsはBose Corporationの商標です。

Bose Corporation Headquarters: 1-877-230-5639

©2021 Bose Corporation. 本書のいかなる部分も、書面による事前の許可のない複写、変更、配布、その他の使用は許可されません。

The following license disclosures apply to certain third-party software packages used as components in the product.

Package: FreeRTOS

Copyright © Amazon Web Services, Inc. or its affiliates. All rights reserved.

The FreeRTOS package is subject to the license terms reprinted below:

#### **MIT License**

Permission is hereby granted, free of charge, to any person obtaining a copy of this software and associated documentation files (the "Software"), to deal in the Software without restriction, including without limitation the rights to use, copy, modify, merge, publish, distribute, sublicense, and/or sell copies of the Software, and to permit persons to whom the Software is furnished to do so, subject to the following conditions:

The above copyright notice and this permission notice shall be included in all copies or substantial portions of the Software.

THE SOFTWARE IS PROVIDED "AS IS", WITHOUT WARRANTY OF ANY KIND, EXPRESS OR IMPLIED, INCLUDING BUT NOT LIMITED TO THE WARRANTIES OF MERCHANTABILITY, FITNESS FOR A PARTICULAR PURPOSE AND NONINFRINGEMENT. IN NO EVENT SHALL THE AUTHORS OR COPYRIGHT HOLDERS BE LIABLE FOR ANY CLAIM, DAMAGES OR OTHER LIABILITY, WHETHER IN AN ACTION OF CONTRACT, TORT OR OTHERWISE, ARISING FROM, OUT OF OR IN CONNECTION WITH THE SOFTWARE OR THE USE OR OTHER DEALINGS IN THE SOFTWARE.

Package: Nanopb

Copyright © 2011 Petteri Aimonen <jpa at nanopb.mail.kapsi.fi>.

The Nanopb package is subject to the license terms reprinted below:

#### **Zlib License**

© 2011 Petteri Aimonen <jpa at nanopb.mail.kapsi.fi>

This software is provided 'as-is', without any express or implied warranty. In no event will the authors be held liable for any damages arising from the use of this software.

Permission is granted to anyone to use this software for any purpose, including commercial applications, and to alter it and redistribute it freely, subject to the following restrictions:

1. The origin of this software must not be misrepresented; you must not claim that you wrote the original software. If you use this software in a product, an acknowledgment in the product documentation would be appreciated but is not required.
2. Altered source versions must be plainly marked as such, and must not be misrepresented as being the original software.
3. This notice may not be removed or altered from any source distribution.

Package: Mbed TLS 2.16.1

© ARM Limited. All rights reserved.

The Mbed TLS package is subject to the license terms reprinted below:

#### **Apache License**

Version 2.0, January 2004

<http://www.apache.org/licenses/>

TERMS AND CONDITIONS FOR USE, REPRODUCTION, AND DISTRIBUTION

1. Definitions.  
"License" shall mean the terms and conditions for use, reproduction, and distribution as defined by Sections 1 through 9 of this document.  
"Licensor" shall mean the copyright owner or entity authorized by the copyright owner that is granting the License.

“Legal Entity” shall mean the union of the acting entity and all other entities that control, are controlled by, or are under common control with that entity. For the purposes of this definition, “control” means (i) the power, direct or indirect, to cause the direction or management of such entity, whether by contract or otherwise, or (ii) ownership of fifty percent (50%) or more of the outstanding shares, or (iii) beneficial ownership of such entity.

“You” (or “Your”) shall mean an individual or Legal Entity exercising permissions granted by this License.

“Source” form shall mean the preferred form for making modifications, including but not limited to software source code, documentation source, and configuration files.

“Object” form shall mean any form resulting from mechanical transformation or translation of a Source form, including but not limited to compiled object code, generated documentation, and conversions to other media types.

“Work” shall mean the work of authorship, whether in Source or Object form, made available under the License, as indicated by a copyright notice that is included in or attached to the work (an example is provided in the Appendix below).

“Derivative Works” shall mean any work, whether in Source or Object form, that is based on (or derived from) the Work and for which the editorial revisions, annotations, elaborations, or other modifications represent, as a whole, an original work of authorship. For the purposes of this License, Derivative Works shall not include works that remain separable from, or merely link (or bind by name) to the interfaces of, the Work and Derivative Works thereof.

“Contribution” shall mean any work of authorship, including the original version of the Work and any modifications or additions to that Work or Derivative Works thereof, that is intentionally submitted to Licensor for inclusion in the Work by the copyright owner or by an individual or Legal Entity authorized to submit on behalf of the copyright owner. For the purposes of this definition, “submitted” means any form of electronic, verbal, or written communication sent to the Licensor or its representatives, including but not limited to communication on electronic mailing lists, source code control systems, and issue tracking systems that are managed by, or on behalf of, the Licensor for the purpose of discussing and improving the Work, but excluding communication that is conspicuously marked or otherwise designated in writing by the copyright owner as “Not a Contribution.”

“Contributor” shall mean Licensor and any individual or Legal Entity on behalf of whom a Contribution has been received by Licensor and subsequently incorporated within the Work.

2. Grant of Copyright License. Subject to the terms and conditions of this License, each Contributor hereby grants to You a perpetual, worldwide, non-exclusive, no-charge, royalty-free, irrevocable copyright license to reproduce, prepare Derivative Works of, publicly display, publicly perform, sublicense, and distribute the Work and such Derivative Works in Source or Object form.
3. Grant of Patent License. Subject to the terms and conditions of this License, each Contributor hereby grants to You a perpetual, worldwide, non-exclusive, no-charge, royalty-free, irrevocable (except as stated in this section) patent license to make, have made, use, offer to sell, sell, import, and otherwise transfer the Work, where such license applies only to those patent claims licensable by such Contributor that are necessarily infringed by their Contribution(s) alone or by combination of their Contribution(s) with the Work to which such Contribution(s) was submitted. If You institute patent litigation against any entity (including a cross-claim or counterclaim in a lawsuit) alleging that the Work or a Contribution incorporated within the Work constitutes direct or contributory patent infringement, then any patent licenses granted to You under this License for that Work shall terminate as of the date such litigation is filed.
4. Redistribution. You may reproduce and distribute copies of the Work or Derivative Works thereof in any medium, with or without modifications, and in Source or Object form, provided that You meet the following conditions:
  - a You must give any other recipients of the Work or Derivative Works a copy of this License; and
  - b You must cause any modified files to carry prominent notices stating that You changed the files; and
  - c You must retain, in the Source form of any Derivative Works that You distribute, all copyright, patent, trademark, and attribution notices from the Source form of the Work, excluding those notices that do not pertain to any part of the Derivative Works; and



d If the Work includes a “NOTICE” text file as part of its distribution, then any Derivative Works that You distribute must include a readable copy of the attribution notices contained within such NOTICE file, excluding those notices that do not pertain to any part of the Derivative Works, in at least one of the following places: within a NOTICE text file distributed as part of the Derivative Works; within the Source form or documentation, if provided along with the Derivative Works; or, within a display generated by the Derivative Works, if and wherever such third-party notices normally appear. The contents of the NOTICE file are for informational purposes only and do not modify the License. You may add Your own attribution notices within Derivative Works that You distribute, alongside or as an addendum to the NOTICE text from the Work, provided that such additional attribution notices cannot be construed as modifying the License.

You may add Your own copyright statement to Your modifications and may provide additional or different license terms and conditions for use, reproduction, or distribution of Your modifications, or for any such Derivative Works as a whole, provided Your use, reproduction, and distribution of the Work otherwise complies with the conditions stated in this License.

5. Submission of Contributions. Unless You explicitly state otherwise, any Contribution intentionally submitted for inclusion in the Work by You to the Licensor shall be under the terms and conditions of this License, without any additional terms or conditions. Notwithstanding the above, nothing herein shall supersede or modify the terms of any separate license agreement you may have executed with Licensor regarding such Contributions.
6. Trademarks. This License does not grant permission to use the trade names, trademarks, service marks, or product names of the Licensor, except as required for reasonable and customary use in describing the origin of the Work and reproducing the content of the NOTICE file.
7. Disclaimer of Warranty. Unless required by applicable law or agreed to in writing, Licensor provides the Work (and each Contributor provides its Contributions) on an “AS IS” BASIS, WITHOUT WARRANTIES OR CONDITIONS OF ANY KIND, either express or implied, including, without limitation, any warranties or conditions of TITLE, NON-INFRINGEMENT, MERCHANTABILITY, or FITNESS FOR A PARTICULAR PURPOSE. You are solely responsible for determining the appropriateness of using or redistributing the Work and assume any risks associated with Your exercise of permissions under this License.
8. Limitation of Liability. In no event and under no legal theory, whether in tort (including negligence), contract, or otherwise, unless required by applicable law (such as deliberate and grossly negligent acts) or agreed to in writing, shall any Contributor be liable to You for damages, including any direct, indirect, special, incidental, or consequential damages of any character arising as a result of this License or out of the use or inability to use the Work (including but not limited to damages for loss of goodwill, work stoppage, computer failure or malfunction, or any and all other commercial damages or losses), even if such Contributor has been advised of the possibility of such damages.
9. Accepting Warranty or Additional Liability. While redistributing the Work or Derivative Works thereof, You may choose to offer, and charge a fee for, acceptance of support, warranty, indemnity, or other liability obligations and/or rights consistent with this License. However, in accepting such obligations, You may act only on Your own behalf and on Your sole responsibility, not on behalf of any other Contributor, and only if You agree to indemnify, defend, and hold each Contributor harmless for any liability incurred by, or claims asserted against, such Contributor by reason of your accepting any such warranty or additional liability.

END OF TERMS AND CONDITIONS

©2020 Bose Corporation

Licensed under the Apache License, Version 2.0 (the “License”); you may not use this file except in compliance with the License.

You may obtain a copy of the License at: <http://www.apache.org/licenses/LICENSE-2.0>

Unless required by applicable law or agreed to in writing, software distributed under the License is distributed on an “AS IS” BASIS, WITHOUT WARRANTIES OR CONDITIONS OF ANY KIND, either express or implied.

See the License for the specific language governing permissions and limitations under the License.

**内容物の確認**

内容物 .....	13
-----------	----

**BOSE MUSICアプリのセットアップ**

Bose Musicアプリをダウンロードする .....	14
イヤホンを既存のアカウントに追加する .....	14

防水性能 .....	15
------------	----

**装着方法**

イヤホンを装着する .....	16
フィット状態をチェックする .....	17
別のサイズのイヤーチップを試す .....	18
イヤーチップを交換する .....	19

**電源**

電源オン .....	20
電源オフ .....	21
スタンバイ .....	21

**タッチコントロール**

タッチセンサーの場所 .....	22
メディアの再生と音量調節 .....	22
通話 .....	23
着信の通知 .....	23
モバイル機器の音声コントロール .....	23

**装着検出**

自動再生/停止 .....	24
着信自動応答 .....	24

## タッチコントロールのカスタマイズ

ショートカット .....	25
ショートカットを設定する .....	25
ショートカットを使用する .....	25
ショートカットを削除する、変更する .....	25

## バッテリー

イヤホンを充電する .....	26
充電ケースを充電する .....	27
イヤホンの充電状態を確認する .....	27
イヤホンの使用中 .....	27
イヤホンの充電中 .....	27
充電ケースのバッテリー残量を確認する .....	28
充電時間 .....	28

## イヤホンと充電ケースの状態

イヤホンのステータスインジケータ .....	29
Bluetooth®の状態 .....	29
バッテリーの状態 .....	29
充電ケースのステータスインジケータ .....	30
バッテリーの状態 .....	30
アップデートとエラーの状態 .....	30

## BLUETOOTH接続

モバイル機器のBluetoothメニューを使用して接続する .....	31
モバイル機器の接続を解除する .....	32
モバイル機器を再接続する .....	32
イヤホンのデバイスリストを消去する .....	33

**補足事項**

イヤホンを保管する.....	34
イヤホンと充電ケースのお手入れ.....	34
交換部品とアクセサリ.....	34
保証.....	34
イヤホンをアップデートする.....	35
イヤホンの日付コードを確認する.....	35
充電ケースのシリアル番号を確認する.....	35

**トラブルシューティング**

最初にお試しいただくこと.....	36
その他の対処方法.....	36
イヤホンと充電ケースを再起動する.....	41

## 内容物

下図の内容物がすべて同梱されていることを確認してください。

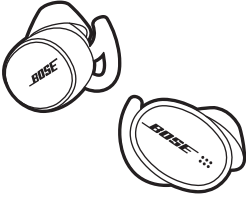

Bose Sport Earbuds

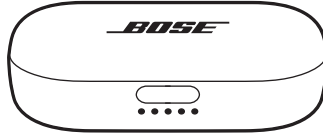

充電ケース

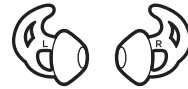
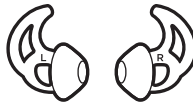

USB-C - USB-Aケーブル

イヤーチップ(サイズ1および3)

**注:** サイズ2のイヤーチップはイヤホンに取り付けられています。イヤーチップのサイズを確認する方法は、18ページをご覧ください。

**注:** 万が一、開梱時に内容物の損傷や欠品などが発見された場合は、使用せず、ただちにお買い上げになった販売店までご連絡ください。

次のサイトをご参照ください: [worldwide.Bose.com/Support/SportEarbuds](https://worldwide.Bose.com/Support/SportEarbuds)

Bose Musicアプリを使用すると、スマートフォンやタブレットなどのモバイル機器からイヤホンのセットアップや操作を行うことができます。

このアプリを使用して、Bluetooth接続の管理、イヤホンの設定の管理、音声ガイドの言語の選択、新機能の適用を行うことができます。

**注:** 別のボーズ製品用のBoseアカウントを既に作成してある場合は、「イヤホンを既存のアカウントに追加する」をご覧ください。

## BOSE MUSICアプリをダウンロードする

1. モバイル機器でBose Musicアプリをダウンロードします。

**注:** 中国本土にお住まいの方は、Bose音楽アプリをダウンロードしてください。

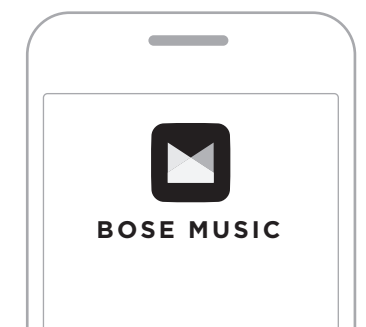

2. アプリの手順に従ってください。

## イヤホンを既存のアカウントに追加する

Bose Musicアプリの[製品]画面で、Bose Sport Earbudsを追加します。

イヤホンはIPX4 (生活防水)規格に適合しており、汗や悪天候の影響を受けにくいように設計されていますが、水に浸かった状態における防水性能はありません。

**注意:**

- イヤホンを装着したまま泳いだりシャワーを浴びたりしないでください。
- イヤホンを水に沈めないでください。

**注:**

- 錆を防ぐために、イヤホンの充電用接点を乾いた柔らかい綿棒や同等品で定期的に清掃してください。
- IPX4は永続的なものではなく、通常の使用によって防水性能が低下する場合があります。

## イヤホンを装着する

1. イヤホンチップが耳にやさしく収まるようにイヤホンを耳に差し込みます。

**注:** イヤホンチップにはそれぞれ、**L**(左)または**R**(右)のマークが付いています。

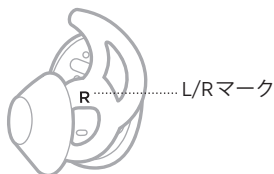

2. イヤホンを少し後ろに回して、イヤホンチップを耳の入り口にフィットさせ、快適な状態で耳をふさぎます。

**注:** イヤホンを後ろ(または前)に回しすぎると、イヤホンやマイクの音質が損なわれる場合があります。

3. イヤホンチップのウイング部分を耳の溝にフィットさせます。

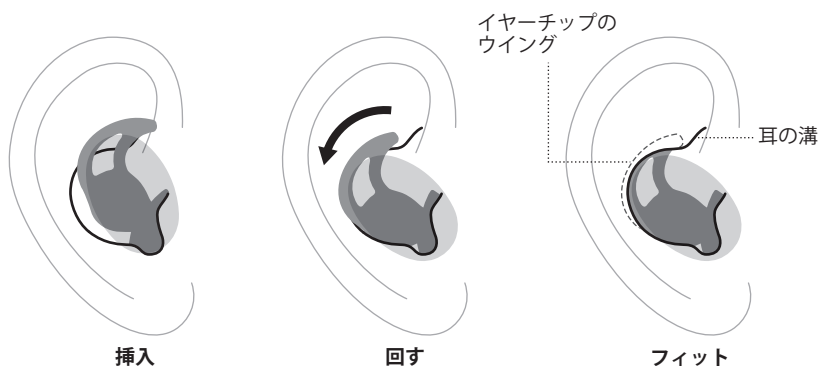

4. フィット状態をチェックします(17ページを参照)。
5. 手順1から4を繰り返して、もう1個のイヤホンも装着します。



## フィット状態をチェックする

鏡を使って、イヤホンが後ろに正しく回転し、イヤーチップのウイング部分が耳の溝にフィットし、左右の耳に最適なサイズのイヤーチップが使用されていることを確認します。

フィット状態      チェック方法

適切なフィット		<p>イヤーチップが適切にフィットしている場合:</p> <ul style="list-style-type: none"> <li>イヤーチップは耳にやさしく収まり、快適な状態でしっかりと耳をふさいでいます。周囲のノイズがこもって聞こえるはずです。</li> <li>イヤーチップのウイング部分が突き出たり、耳の溝で押しつぶされたりしていません。</li> </ul>
大きすぎる		<p>イヤーチップが大きすぎる場合:</p> <ul style="list-style-type: none"> <li>イヤーチップが耳の入り口で押しつぶされているように感じます。</li> <li>イヤーチップのウイング部分が突き出たり、耳の溝で押しつぶされたりしています。</li> </ul>
小さすぎる		<p>イヤーチップが小さすぎる場合:</p> <ul style="list-style-type: none"> <li>イヤーチップが耳の中に入り込んでゆるく感じ、頭を動かしたときに抜けてしまいます。</li> <li>イヤーチップのウイング部分が耳の溝に届いていません。</li> </ul>

## 別のサイズのイヤーチップを試す

イヤホンを長時間装着してみます。イヤホンが耳にぴったりとフィットしていない場合や、音質が期待どおりでない場合は、別のサイズのイヤーチップを試してみてください。

イヤーチップの底面には、サイズを示す**1** (Small)、**2** (Medium)、**3** (Large)のマークがあります。



サイズ2のイヤーチップはイヤホンに取り付けられています。サイズ2がゆるすぎると感じる場合は、サイズ3をお試しください。きつすぎると感じる場合は、サイズ1をお試しください。

イヤーチップは、3つのサイズをすべて試すか、左右で異なるサイズを使うことが必要になる場合もあります。

## イヤーチップを交換する

1. イヤホンを持ち、イヤーチップの根元をやさしくつまんで、剥がすようにしてイヤホンから取り外します。



**注意:** 上部を引っ張って、イヤーチップを破かないようにしてください。

2. 新しいイヤーチップのサイズを選択します(18ページを参照)。
3. イヤホンのノズルをイヤーチップの裏側に合わせて、イヤホンのノズルをイヤーチップに挿入します。

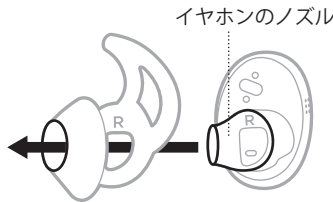

4. イヤーチップのベース部分がノズルを覆うように伸ばしてかぶせ、しっかりと収まるまで押し込みます。

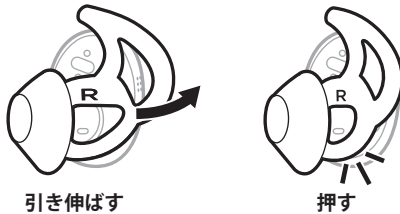

5. イヤホンを装着します(16ページを参照)。
6. フィット状態をチェックします(17ページを参照)。

## 電源オン

充電ケースの前面にあるボタンを押します。

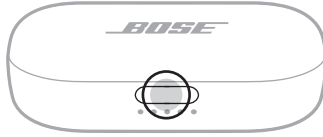

充電ケースを開けると、イヤホンの電源が入ります。イヤホンのステータスインジケータ (29ページを参照)と充電ケースのステータスインジケータが点灯します(30ページを参照)。

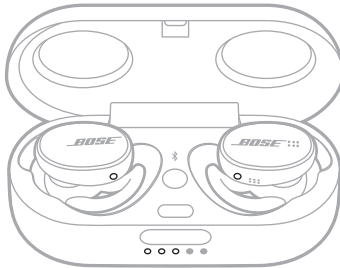

**注:** 充電ケースからイヤホンを取り出すときは、バッテリーの寿命を保ち、ケースにごみが入らないように、ケースを閉じてください。

## 電源オフ

1. 両方のイヤホンを充電ケースに入れます。

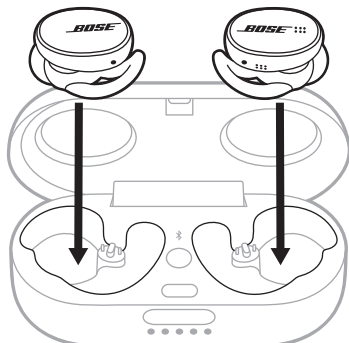

イヤホンのステータスインジケータが充電状態に応じて点灯します(29ページを参照)。

2. ケースを閉じます。

イヤホンの電源がオフになります。

## スタンバイ

イヤホンをケースから取り出して使用されない状態が続くと、スタンバイ機能が働き、イヤホンのバッテリーの消耗が抑えられます。イヤホンを両耳から外して20分ほど経過すると、イヤホンがスタンバイ状態になります。

イヤホンをスタンバイ状態から復帰するには、右イヤホンを耳に装着します。

タッチコントロールを使用するには、イヤホンのタッチセンサーをタップまたはスワイプします。タッチコントロールでは、音楽の再生/一時停止、音量の調節(有効の場合)、基本的な通話機能、モバイル機器の音声コントロール機能の操作、ショートカットの使用などを行えます(25ページを参照)。

## タッチセンサーの場所

タッチセンサーは左右のイヤホンの外側にあります。右イヤホンでは、メディアの再生、音量調節、通話機能、モバイル機器の音声コントロール機能进行操作できます。左イヤホンでは、ショートカットを操作できます。

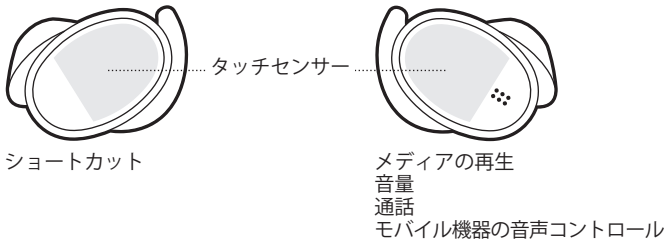



## メディアの再生と音量調節

コントロール	操作方法	
再生/一時停止	右イヤホンを続けて2回タップします。	
音量を上げる*	右イヤホンを上にスワイプします。	
音量を下げる*	右イヤホンを下にスワイプします。	

\*この機能を有効にするには、Bose Musicアプリを使用します。このオプションは設定メニューから設定できます。

## 通話

コントロール	操作方法	
着信に応答する/終話する	右イヤホンを続けて2回タップします。	
着信を拒否する	右イヤホンを長押しします。	

**注:** マイクは右イヤホンにあります。通話中は、右イヤホンを装着したままにする必要があります。音声は両方のイヤホンから聞こえます。



## 着信の通知

音声ガイドで、着信の発信元と通話の状態を通知します。

着信の通知を停止するには、Bose Musicアプリを使用して音声ガイドを無効にします。このオプションは設定メニューから設定できます。

## モバイル機器の音声コントロール

イヤホンを使って、モバイル機器の音声コントロールにすばやくアクセスできます。右イヤホンに内蔵されているマイクがモバイル機器の外部マイクとして機能します。

コントロール	操作方法	
モバイル機器の音声コントロール機能を使用する	ブープ音が聞こえるまで、右イヤホンを長押しします。放してから、リクエストを言います。	
モバイル機器の音声コントロール機能を停止する	右イヤホンを続けて2回タップします。	

装着検知では、センサーを使用して、右イヤホンを装着していることを識別します。右イヤホンを装着したり外したりすることで、音楽の再生/一時停止の切り替えや着信への応答が可能です(有効な場合)。

**注:** 装着検出機能を無効にするには、Bose Musicアプリを使用します。このオプションは設定メニューから設定できます。

## 自動再生/停止

右イヤホンを外すと、両方のイヤホンで音楽の再生が一時停止します。

再生を再開するには、右イヤホンをもう一度装着します。

## 着信自動応答

右イヤホンを装着して電話に出ることができます。

**注:** この機能を有効にするには、Bose Musicアプリを使用します。このオプションは設定メニューから設定できます。



## ショートカット

ショートカットを使用して、以下の機能にすばやく簡単にアクセスすることができます。

- イヤホンの充電状態を確認する
- トラックを送る

### ショートカットを設定する

ショートカットを設定するには、Bose Musicアプリを使用します。このオプションは設定メニューから設定できます。

### ショートカットを使用する

ショートカットを使用するには、左イヤホンを続けて2回タップします。



### ショートカットを削除する、変更する

ショートカットを削除または変更するには、Bose Musicアプリを使用します。このオプションは設定メニューから設定できます。

## イヤホンを充電する

1. 左イヤホンの接点を充電ケース左側の充電端子の位置に合わせます。

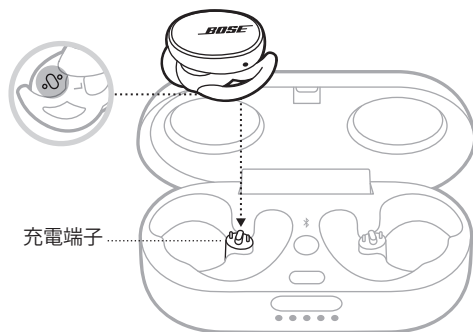

**注:** 充電の前に、室温が8°C ~ 39°Cの範囲内であることを確認してください。

2. イヤホンを充電ケースに入れると、磁石の力で定位置に収まります。  
イヤホンのステータスインジケータが充電状態に応じて点灯します(29ページを参照)。

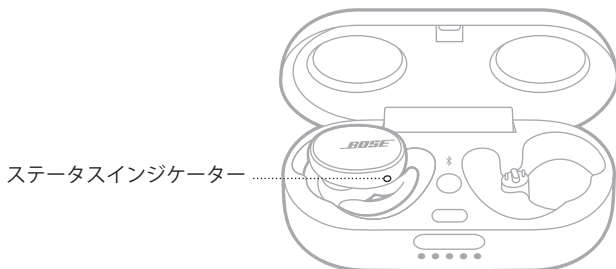

3. 手順1と2を繰り返して、右イヤホンも充電します。
4. 充電ケースを閉じます。

**注:** ケースも充電中の場合は、開いたままでもかまいません。

## 充電ケースを充電する

**注意:** この製品には、使用する国の法令(UL、CSA、VDE、CCCなど)に準拠した電源アダプターのみをお使いください。

1. 充電ケースを閉じた状態で、USBケーブルの小さい方のプラグをUSB-C端子に接続します。

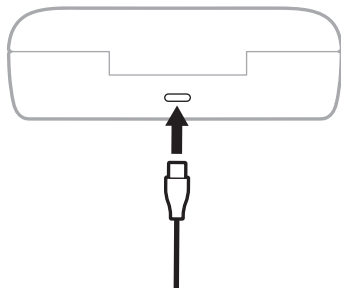

2. もう一方のプラグをUSB-Aウォールチャージャー (別売)に接続します。  
充電ケースのステータスインジケーターが点灯します(30ページを参照)。

### 注:

- イヤホンがケースに収納されている場合は、ケースを開いたままでもかまいません。
- 充電の前に、室温が8°C ~ 39°Cの範囲内であることを確認してください。

## イヤホンの充電状態を確認する

### イヤホンの使用中

- 充電ケースからイヤホンを取り出して耳に装着すると、イヤホンのバッテリー残量を知らせる音声ガイドが流れます。
- バッテリー残量を確認するショートカットを設定している場合は、左イヤホンを続けて2回タップします(25ページを参照)。イヤホンのバッテリー残量を知らせる音声ガイドが流れます。
- Bose Musicアプリを使用します。イヤホンのバッテリー残量は、[製品]画面とホーム画面に表示されます。

**注:** 片方のイヤホンのバッテリー残量ももう片方のイヤホンより低い場合、音声ガイドは低い方のバッテリー残量を通知します。バッテリー残量が低下すると、「バッテリー残量が低下しています。すぐに充電してください」と聞こえます。

### イヤホンの充電中

イヤホンを充電ケースに収納すると、イヤホンのステータスインジケーターが充電状態に応じて点灯します(29ページを参照)。

## 充電ケースのバッテリー残量を確認する

充電ケースの前面にあるボタンを押して、ケースを開きます。

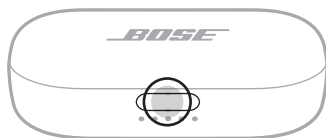

現在の充電状態に応じて、充電ケースのステータスインジケータが点灯します(30ページを参照)。

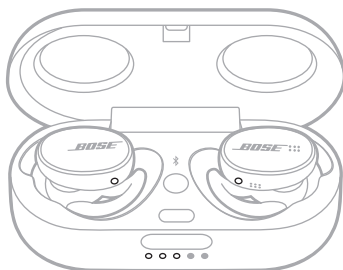

## 充電時間

コンポーネント	充電時間
イヤホン	2時間
充電ケース	3時間

### 注:

- イヤホンのバッテリー残量が少なくなった場合、15分の急速充電で最大2時間使用できます。
- 完全に充電した場合、イヤホンを最大5時間使用できます。
- 完全に充電されているケースでは、イヤホンを2回まで充電できます。
- イヤホンがケースに収納されている場合は、ケースの充電時間がこれより長くなる場合があります。

## イヤホンのステータスインジケータ

イヤホンのステータスインジケータは左右のイヤホンの外側にあります。

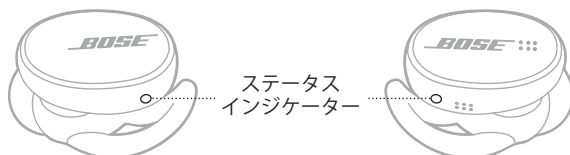

## Bluetoothの状態

モバイル機器のBluetooth接続の状態を示します。

インジケータの表示	システムの状態
青の遅い点滅	接続準備完了
青の点滅	接続中
青の点灯	接続済み

## バッテリーの状態

イヤホンのバッテリーの状態を示します。

インジケータの表示	システムの状態
白の遅い点滅	充電中
白の点灯	充電完了
赤の遅い点滅	充電が必要
赤と白の点滅	エラー、Boseカスタマーサービスに連絡してください

## 充電ケースのステータスインジケータ

充電ケースのステータスインジケータは、充電ケースの前面にあります。ステータスインジケータは、充電ケースの充電状態とバッテリー残量、およびイヤホンのアップデート状態を示します。

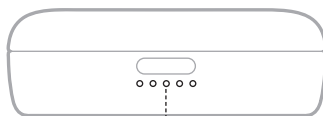

ステータスインジケータ

## バッテリーの状態

充電ケースのバッテリー残量を示します。

インジケータの表示	バッテリー残量
●●●●●	0% ~ 20%
○○●●●	21% ~ 40%
○○○●●	41% ~ 60%
○○○○●	61% ~ 80%
○○○○○	81% ~ 100%

**注:** ケースの充電中は、現在の充電状態に応じて端のインジケータが点滅します。充電が完了すると、充電ケースのステータスインジケータが5つとも白く点灯します。

## アップデートとエラーの状態

アップデートとエラーの状態を示します。

インジケータの表示	システムの状態
◐●●●●	イヤホンをアップデートしています(35ページを参照) <b>注:</b> 充電ケースのステータスインジケータは、先頭のインジケータから順に点滅します。
◐◐●●●	充電エラー、Boseカスタマーサービスに連絡してください

## モバイル機器のBLUETOOTHメニューを使用して接続する

イヤホンのデバイスリストには、機器を最大7台記憶できます。ただし、一度に接続して音楽を再生できる機器は1台だけです。

**注:** 最も良い方法は、Bose Musicアプリを使用してモバイル機器を設定し、接続することです(14ページを参照)。

1. 「接続準備完了」という音声ガイドが聞こえるまで、充電ケースのBluetoothボタン※を長押しします。

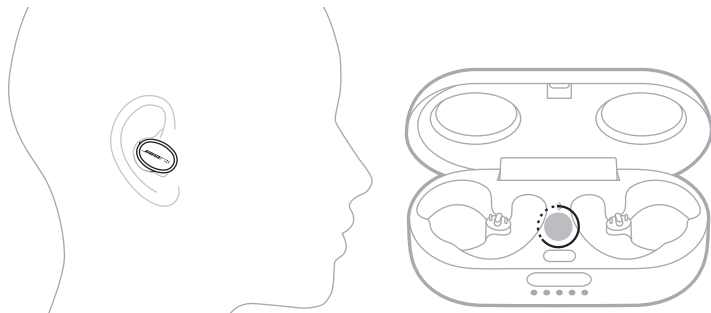

**注:** イヤホンを装着していない場合は、イヤホンのステータスインジケーターが青くゆっくりと点滅するまで、充電ケースのBluetoothボタン※を長押しします。

2. モバイル機器のBluetooth機能をオンにします。

**注:** 通常、Bluetooth機能は「設定」メニューにあります。

3. デバイスリストからイヤホンを選択します。

**注:** Bose Music アプリでイヤホンに付けた名前を探してください。イヤホンに名前を付けていない場合は、デフォルトの名前が表示されます。



接続すると、「<モバイル機器名>に接続済みです」という音声ガイドが聞こえます。モバイル機器のリストにイヤホンの名前が接続済みと表示されます。

**注:** イヤホンを装着していない場合は、イヤホンのステータスインジケーターが青く点灯するのを確認します。

## モバイル機器の接続を解除する

モバイル機器の接続を解除するには、Bose Music アプリを使用します。

**ヒント:** モバイル機器の Bluetooth 設定を使用して接続を解除することもできます。Bluetooth 機能を無効にすると、他の機器との接続もすべて解除されます。

## モバイル機器を再接続する

イヤホンの電源をオンにすると、最後に接続していたモバイル機器に接続します。

**注:**

- モバイル機器が通信範囲内 (9 m) にあり、電源が入っている必要があります。
- モバイル機器の Bluetooth 機能が有効であることを確認します。



## イヤホンのデバイスリストを消去する

1. 「Bluetooth機器のリストを消去しました」という音声ガイドが聞こえるまで、充電ケースのBluetoothボタン※を長押しします。

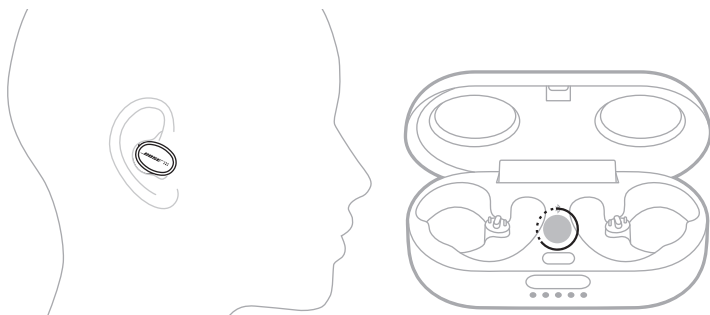

**注:** イヤホンを装着していない場合は、充電ケースのBluetoothボタン※を10秒間長押しします。イヤホンのステータスインジケータが青にゆっくり点滅します。

2. モバイル機器のBluetoothリストからイヤホンを削除します。

すべての機器が消去され、イヤホンが新しい機器と接続可能な状態になります(14ページを参照)。

## イヤホンを保管する

イヤホンを使用しないときは、充電ケースに収納します。バッテリーの寿命を保ち、ケースにごみが入らないように、ケースを閉じてください。

イヤホンを長期間(4週間以上)保管する場合は、常温で保管し、充電ケースのバッテリー残量が40%以上であることを確認してください(30ページを参照)。

## イヤホンと充電ケースのお手入れ

コンポーネント	手順
イヤーチップ	チップをイヤホンから外します。外したチップは水で薄めた中性洗剤で洗ってください。 <b>注:</b> チップをイヤホンに取り付ける前に、水でよくすすぎ、十分に乾燥させてください。
イヤホンのノズル	乾いた柔らかい布か綿棒などを使って、そっと汚れを拭き取ってください。 <b>注意:</b> ノズルの開口部に清掃道具を差し込まないでください。
充電用接点(イヤホン)と充電端子(充電ケース)	錆を防ぐために、乾いた柔らかい綿棒などで拭いてください。
充電ケース	乾いた柔らかい布か綿棒などを使って、そっと汚れを拭き取ってください。

## 交換部品とアクセサリ

交換部品とアクセサリは、ボーズ製品取扱店、弊社Webサイト、またはお電話によるご注文でご購入いただけます。

次のサイトをご参照ください: [worldwide.Bose.com/Support/SportEarbuds](https://worldwide.Bose.com/Support/SportEarbuds)

## 保証

製品保証の詳細は弊社Webサイトをご覧ください。

製品の登録をお願いいたします。登録は弊社Webサイトから簡単に行えます。製品を登録されない場合でも、保証の内容に変更はありません。

## イヤホンをアップデートする

イヤホンと充電ケースは、Bose Music アプリに接続してアップデートが利用できるときに、自動でアップデートを開始することができます。アプリの手順に従ってください。

**ヒント:** Bose Updater Web サイトを利用して、イヤホンと充電ケースをアップデートすることもできます。パソコンで [btu.Bose.com](https://btu.Bose.com) にアクセスして、画面の手順に従ってください。

## イヤホンの日付コードを確認する

イヤホンからイヤチップを外します (19 ページを参照)。

日付コードはイヤホンのノズルに記載されています。

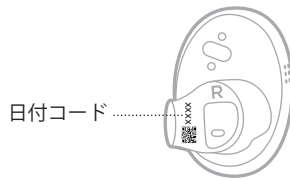

## 充電ケースのシリアル番号を確認する

充電ケースから右イヤホンを取り出します。

充電ケースのシリアル番号は、右イヤホンを収納するくぼみの左側に記載されています。

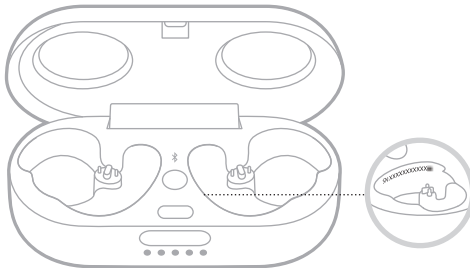

**ヒント:** 充電ケースのシリアル番号は、カートンの外側のラベルにも記載されています。

## 最初にお試しいただくこと

イヤホンに問題が生じた場合は、まず下記の点をご確認ください。

- バッテリーを充電します(26ページを参照)。
- イヤホンの電源をオンにします(20ページを参照)。
- イヤホンのステータスインジケーターと充電ケースのステータスインジケーターを確認します(29ページを参照)。
- お使いのモバイル機器がBluetooth接続に対応していることを確認します(31ページを参照)。
- Bose Music アプリをダウンロードして、入手可能なソフトウェアのアップデートを実行します(14ページを参照)。
- モバイル機器を干渉源や障害物から離して、イヤホンに近づけます(9 m以内)。
- イヤホン、モバイル機器、音楽再生アプリの音量を上げます。
- 別のモバイル機器を接続します(14ページを参照)。

## その他の対処方法

問題が解決しない場合は、次の表を参照して一般的な問題の症状と対処方法をご確認ください。それでも問題が解決できない場合は、Boseカスタマーサービスまでお問い合わせください。

次のサイトをご参照ください: [worldwide.bose.com/contact](https://worldwide.bose.com/contact)

症状	対処方法
イヤホンの電源が入らない	<p>イヤホンがスタンバイモードになっていないか確認します。イヤホンをスタンバイ状態から復帰するには、右イヤホンを耳に装着します。</p> <p>両方のイヤホンを充電ケースに入れて、磁石の力で定位置に収めます。ケースを閉じてから、もう一度開きます。イヤホンのステータスインジケーターが充電状態に応じて点灯します(29ページを参照)。</p> <p>イヤホンが非常に高温または低温の場所に置かれていた場合は、室温に戻してください。</p>

症状	対処方法
イヤホンとモバイル機器を接続できない	<p>お使いのモバイル機器での操作:</p> <ul style="list-style-type: none"> <li>Bluetooth機能をオフにしてから、もう一度オンにします。</li> <li>モバイル機器のBluetoothリストからイヤホンを削除します。もう一度接続してみます(14ページを参照)。</li> </ul> <p>左右のイヤホンを充電ケースに入れて、磁石の力で定位置に収めると、ステータスインジケータが充電状態に応じて点灯します(29ページを参照)。ケースを閉じてから、もう一度開きます。もう一度接続してみます(14ページを参照)。</p> <p>右イヤホンが正しく装着されていることを確認します。</p> <p>右イヤホンが充電ケースの通信範囲内(9 m)にあり、ケースが開いていることを確認します。</p> <p>イヤホンのデバイスリストを消去します(33ページを参照)。もう一度接続してみます(14ページを参照)。</p> <p><a href="http://worldwide.bose.com/Support/SportEarbuds">worldwide.bose.com/Support/SportEarbuds</a>にアクセスして、解説ビデオを参照します。</p> <p>イヤホンと充電ケースを再起動します(41ページを参照)。</p>
アプリでのセットアップ中にイヤホンが反応しない	<p>Bose Musicアプリを使用してセットアップしていることを確認します(14ページを参照)。</p> <p>モバイル機器の設定メニューで、Bluetooth機能が有効であることを確認します。</p>
Bose Musicアプリでイヤホンを検出できない	<p>イヤホンを装着したまま、「接続準備完了」という音声ガイドが聞けるまで、充電ケースのBluetoothボタンを長押しします。</p> <p>両方のイヤホンを充電ケースに入れて、磁石の力で定位置に収めます。ケースを閉じてから、もう一度開きます。イヤホンを取り出します。</p>
モバイル機器でBose Musicアプリが動作しない	<p>お使いのモバイル機器がBose Musicアプリに対応しており、システム最小要件を満たしていることを確認します。詳細については、モバイル機器のアプリストアをご参照ください。</p> <p>モバイル機器でBose Musicアプリをアンインストールします。アプリを再インストールします(14ページを参照)。</p>
Bluetooth接続が途切れる	<p>イヤホンのデバイスリストを消去します(33ページを参照)。もう一度接続してみます(14ページを参照)。</p> <p>モバイル機器を右イヤホンに近づけます。</p> <p>イヤホンと充電ケースを再起動します(41ページを参照)。</p>

症状	対処方法
音が出ない	<p>左右のイヤホンがしっかりと耳に収まっており、後ろに回しすぎていないことを確認します (16 ページを参照)。</p> <p>イヤホンを装着するときは頭をまっすぐにしてください。</p> <p>モバイル機器の再生ボタンを押して、音楽が再生されていることを確認します。</p> <p>別のアプリケーションまたは音楽サービスからオーディオを再生します。</p> <p>モバイル機器に直接保存しているコンテンツを再生します。</p> <p>モバイル機器を再起動します。</p> <p>左右のイヤホンが離れすぎていないか確認してください。</p> <p>Bose Music アプリを使用して、装着検出機能を無効にします。</p>
片側のイヤホンから音が出ない	<p>左右のイヤホンがしっかりと耳に収まっており、後ろに回しすぎていないことを確認します (16 ページを参照)。</p> <p>イヤホンを装着するときは頭をまっすぐにしてください。</p> <p>左右のイヤホンが離れすぎていないか確認してください。</p> <p>左右のイヤホンを充電ケースに入れて、磁石の力で定位置に収めると、イヤホンのステータスインジケーターが充電状態に応じて点灯します (29 ページを参照)。イヤホンを取り出します。</p>
オーディオとビデオが同期していない	<p>アプリケーションまたは音楽サービスを閉じてから再度開きます。</p> <p>別のアプリケーションまたは音楽サービスからオーディオを再生します。</p> <p>両方のイヤホンを充電ケースに入れて、磁石の力で定位置に収めます。ケースを10秒間閉じておきます。ケースを開きます。イヤホンを取り出します。</p>
音質が悪い	<p>左右のイヤホンがしっかりと耳に収まっており、後ろに回しすぎていないことを確認します (16 ページを参照)。</p> <p>別の曲を試してみてください。</p> <p>別のアプリケーションまたは音楽サービスからオーディオを再生します。</p> <p>イヤーチップやイヤホンのノズルの先端にごみなどが詰まっていれば取り除きます。</p> <p>モバイル機器や音楽再生アプリのオーディオ拡張機能をオフにします。</p> <p>イヤホンの接続で正しい <i>Bluetooth</i> プロファイル (Stereo A2DP) が使用されていることを確認します。お使いのモバイル機器の <i>Bluetooth</i> / オーディオ設定メニューで、正しいプロファイルが選択されていることを確認してください。</p> <p>お使いのモバイル機器での操作:</p> <ul style="list-style-type: none"> <li>• <i>Bluetooth</i> 機能をオフにしてから、もう一度オンにします。</li> <li>• モバイル機器の <i>Bluetooth</i> リストからイヤホンを削除します。もう一度接続してみます (14 ページを参照)。</li> </ul>

症状	対処方法
<p>マイクが音を正常に拾わない</p>	<p>左右のイヤホンがしっかりと耳に収まっており、後ろに回しすぎていないことを確認します(16ページを参照)。</p> <p>右イヤホンにあるマイクの開口部がふさがれていないことを確認します。</p> <p>スマートフォンでマイクがミュートされていないことを確認します。</p> <p>通話中の場合は、右イヤホンを装着していることを確認します。</p> <p>もう一度電話をおかけ直してください。</p> <p>対応している別の機器で試してみてください。</p> <p>お使いのモバイル機器での操作:</p> <ul style="list-style-type: none"> <li>• Bluetooth機能をオフにしてから、もう一度オンにします。</li> <li>• モバイル機器のBluetoothリストからイヤホンを削除します。もう一度接続してみます(14ページを参照)。</li> </ul>
<p>イヤホンを充電できない</p>	<p>イヤホンが充電ケースに正しく収納されていることを確認します。バッテリーの寿命を保つために、イヤホンを充電している間はケースを閉じてください(26ページを参照)。</p> <p>イヤホンの充電用接点やケースの充電端子に汚れやごみが付着していないことを確認します。</p> <p>USBケーブルが充電ケースの端子にしっかりと接続されていることを確認します。</p> <p>USBケーブルの両端をしっかりと接続し直します。</p> <p>別のUSBケーブルをお試しください。</p> <p>別のウォールチャージャーをお試しください。</p> <p>イヤホンや充電ケースが非常に高温または低温の場所に置かれていた場合は、室温に戻してください。もう一度充電してみます(26ページを参照)。</p>
<p>充電ケースを充電できない</p>	<p>USBケーブルが充電ケースの端子にしっかりと接続されていることを確認します。</p> <p>USBケーブルの両端をしっかりと接続し直します。</p> <p>別のUSBケーブルをお試しください。</p> <p>充電ケースが閉じていることを確認します。バッテリーの寿命を保つために、充電している間はケースを閉じてください(27ページを参照)。</p> <p>別のウォールチャージャーをお試しください。</p> <p>充電ケースが非常に高温または低温の場所に置かれていた場合は、室温に戻してください。もう一度充電してみます(27ページを参照)。</p>

症状	対処方法
イヤーチップが外れる	イヤーチップをイヤホンにしっかりと取り付けます(19ページを参照)。
イヤホンが反応しない	左右のイヤホンを充電ケースに入れて、磁石の力で定位置に収めると、ステータスインジケータが充電状態に応じて点灯します。ケースを閉じてから、もう一度開きます。イヤホンのステータスインジケータが充電状態に応じて点灯します(29ページを参照)。 イヤホンと充電ケースを再起動します(41ページを参照)。
イヤホンのタッチコントロールが反応しない	タッチセンサー部分を正しくタップしていることを確認します(22ページを参照)。 指がタッチコントロール部分にしっかり触れていることを確認します(22ページを参照)。 続けてタップする機能の場合は、タップする強さを変えてみます。 手が濡れていないことを確認します。 髪が濡れている場合は、髪がタッチセンサーに触れないようにしてください。 手袋を着用している場合は、手袋を外してからタッチセンサーをタップしてください。 Bose Musicアプリを使用して、装着検出機能を無効にします(24ページを参照)。 イヤホンが非常に高温または低温の場所に置かれていた場合は、室温に戻してください。 イヤホンと充電ケースを再起動します(41ページを参照)。
音量を調節できない	Bose Musicアプリを使用して音量調節を有効にしていることを確認します(22ページを参照)。 タッチセンサーを正しい方向にスワイプしていることを確認します(22ページを参照)。 上記の「イヤホンのタッチコントロールが反応しない」をご覧ください。
ショートカットを使用できない	Bose Musicアプリを使用してショートカットが設定されていることを確認します(25ページを参照)。
音声ガイドの言語が正しくない	Bose Musicアプリを使用して音声ガイドの言語を変更します(14ページを参照)。このオプションは設定メニューから設定できます。
着信が通知されない	Bose Musicアプリを使用して音声ガイドを有効にしていることを確認します(14ページを参照)。このオプションは設定メニューから設定できます。



## イヤホンと充電ケースを再起動する

イヤホンが反応しない場合は、再起動することができます。

**注:** イヤホンを再起動すると、イヤホンのデバイスリストが消去されます。他の設定は消去されません。

1. イヤホンを充電ケースに入れます。
2. イヤホンのステータスインジケータが点滅するまで、充電ケースの *Bluetooth* ボタン ✱ を 30 秒間長押しします。

再起動が完了すると、イヤホンのステータスインジケータ (29 ページを参照) と充電ケースのステータスインジケータが点灯します (30 ページを参照)。

## يُرجى قراءة جميع تعليمات السلامة، والأمان، والاستخدام والاحتفاظ بها.



تعلن شركة Bose Corporation بموجبه أن هذا المنتج يخضع للمتطلبات الأساسية لتوجيه الاتحاد الأوروبي رقم 2014/53/EU والشروط الأخرى ذات الصلة وجميع متطلبات توجيهات الاتحاد الأوروبي المعمول بها. ويمكن العثور على إعلان المطابقة الكامل في الموقع التالي: [www.Bose.com/compliance](http://www.Bose.com/compliance)



يتوافق هذا المنتج مع جميع لوائح التوافق الكهرومغناطيسي المعمول بها لعام 2016 وجميع لوائح المملكة المتحدة الأخرى المعمول بها. ويمكن العثور على إعلان المطابقة الكامل في الموقع التالي: [www.Bose.com/compliance](http://www.Bose.com/compliance)

تعلن شركة Bose في هذا الكتيب أن هذا المنتج يتوافق مع المتطلبات الأساسية التي تنص عليها لوائح الأجهزة اللاسلكية لعام 2017 وجميع لوائح المملكة المتحدة الأخرى المعمول بها. ويمكن العثور على إعلان المطابقة الكامل في الموقع التالي: [www.Bose.com/compliance](http://www.Bose.com/compliance)

## تعليمات مهمة للسلامة

1. اقرأ هذه التعليمات.
2. واحتفظ بها.
3. انتبه إلى جميع التحذيرات.
4. اتبع جميع التعليمات.
5. لا تستخدم هذا الجهاز بالقرب من الماء.
6. لا تستخدم سوى قطعة قماش جافة أثناء التنظيف.
7. لا تستخدم سوى الملحقات/المرفقات التي تحددها الشركة المُصنِّعة.

## تحذيرات/تنبيهات

- لتجنّب ابتلاع المنتج عن طريق الخطأ، يُرجى الاحتفاظ بساعات الأذن الصغيرة بعيداً عن الأطفال الصغار والحيوانات الأليفة. تحتوي سماعات الأذن الصغيرة على بطارية الليثيوم أيون، والتي قد تكون خطيرة إذا تم ابتلاعها. في حال ابتلاعها، يُرجى استشارة الطبيب على الفور. عند عدم استخدام سماعات الأذن الصغيرة، احرص على تخزينها سماعات الأذن الصغيرة في جراب الشاحن مع غلق الغطاء الشحن، واحتفظ بها بعيداً عن متناول الأطفال والحيوانات الأليفة.
- لا تسمح للأطفال الصغار باستخدام سماعات الأذن الصغيرة.
- لا تستخدم سماعات الأذن الصغيرة مع مستوى صوت مرتفع لمدة طويلة.
- لتجنّب تلف السمع، استخدم سماعات الأذن الصغيرة في مستوى صوت مريح ومعتمد.
- قم بخفض مستوى الصوت في جهازك قبل وضع سماعات الأذن الصغيرة على/في أذنيك ثم ارفع مستوى الصوت تدريجياً إلى أن تصل إلى مستوى استماع مريح.
- عند استخدام هذا المنتج، ينبغي اتباع الاحتياطات اللازمة، ومنها ما يلي:
  - اقرأ جميع التعليمات بعناية قبل استخدام جراب الشاحن.
  - للتقليل من احتمالية التعرض لأي مخاطر، يجب توفير مراقبة وثيقة عند استخدام جراب الشاحن بجوار الأطفال.
  - لا تُعرض جراب الشاحن للماء أو المطر أو السوائل أو الثلج.
  - قد يتسبب استخدام مصدر طاقة أو شاحن لم توص به الشركة المصنعة لأجهزة الإمداد بالطاقة أو تبعه في التعرض إلى مخاطر حدوث حريق أو إصابة الأشخاص.
  - لا تستخدم جراب الشاحن بشكل يفوق قدرته الإنتاجية. مع العلم أن مخرجات الحمل الزائد التي تكون أعلى من التقنين قد تتسبب في احتمالية حدوث حريق أو تعرّض الأشخاص للإصابة.
  - لا تستخدم جراب تالف أو تم تعديله للشاحن. قد تتسبب البطاريات التالفة أو المعدلة في وقوع حوادث غير متوقعة ينتج عنها حدوث حريق أو انفجار أو تعرّض الأشخاص للإصابة.
  - لا تقم بتفكيك جراب الشحن. خذَه إلى في صيانة مؤهل عند الحاجة إلى صيانتها أو إصلاحه. مع العلم أن إعادة التركيب غير الصحيح قد تتسبب في حدوث حريق أو تعرّض الأشخاص لإصابة.
  - لا تفتح جراب الشحن ولا تكسره ولا تُعرضه للنار أو لدرجة حرارة عالية. قد يتسبب التعرّض للنار أو درجة حرارة أعلى من 212 درجة فهرنهايت، أو 100 درجة مئوية في حدوث انفجار.
  - ينبغي إجراء خدمات الصيانة وخلافه على يد عامل تصليح مؤهل مستخدماً قطع غيار مطابقة فقط. سيضمن هذا الحفاظ على سلامة المنتج.

- توخّ الحذر واتبع القوانين المعمول بها فيما يتعلق باستخدام الهاتف المحمول وسماعة الرأس، في حالة استخدام سماعات الأذن الصغيرة للمكالمات الهاتفية أثناء القيادة. حيث تفرض بعض السلطات القضائية قيوداً معينة مثل تهينة قطعة أذن واحدة عند استخدام مثل هذه المنتجات أثناء القيادة. لا تستخدم سماعات الأذن الصغيرة لأي غرض آخر أثناء القيادة.
- ركز على سلامتك وسلامة الآخرين إذا كنت تستخدم سماعات الأذن الصغيرة أثناء القيام بأي نشاط يتطلب انتباهك مثل استخدامها أثناء ركوب دراجة أو المشي بالقرب من حركة مرور أو موقع بناء أو سكة حديدية وما إلى ذلك. وقم بإزالة سماعات الأذن الصغيرة أو اضبط مستوى الصوت لضمان إمكانية سماعك للأصوات المحيطة بما في ذلك التنبيهات وإشارات التحذير.
- لا تستخدم سماعات الأذن الصغيرة إذا كانت تُصدر أي ضجيج عالٍ غير عادي. إذا حدث ذلك، فأوقف تشغيل سماعات الأذن الصغيرة وتواصل مع خدمة عملاء شركة Bose.
- لا تعمر سماعات الأذن الصغيرة ولا تعرضها لفترة طويلة للماء ولا ترتديها أثناء الاشتراك في رياضة مائية مثل السباحة والتزلج على الماء وركوب الأمواج، وما إلى ذلك.
- أزل سماعات الأذن الصغيرة على الفور إذا شعرت بحرارة أو بفقدان الصوت.

يحتوي الإطار على أجزاء صغيرة قد تتسبب في حدوث خطر الاختناق. غير مناسب للأطفال دون 3 سنوات.



يحتوي هذا المنتج على مادة مغناطيسية. استشر طبيبك فيما إذا كان لهذه السماعات تأثيرٌ على أي أجهزة طبية مزروعة لديك أو لا.



تُصنف سماعات الأذن الصغيرة هذه على أنها منتج ليزر من الفئة الأولى CLASS 1 LASER وفقاً لمعيار EN / IEC 60825-1:2014.



- لا تُجر أي تبديلات غير مصرّح بها لهذا المنتج.
- لا تستخدم سماعات الأذن الصغيرة دون وضع الأطراف المرفقة معها عليها.
- استخدم هذا المنتج فقط مع وحدة تغذية كهربائية معتمدة من المؤسسة وتلبي المتطلبات التنظيمية المحلية (مثل UL، وCSA، وVDE، وCCC).
- إذا أسىء استخدام البطارية المرفقة مع هذا المنتج، فقد تتسبب خطر نشوب حريق أو حرقاً كيميائياً.
- لا تعرض المنتجات التي تحتوي على بطاريات لحرارة زائدة (مثل تخزينها تحت أشعة الشمس المباشرة، أو تعريضها للنار أو ما شابه).
- امسح العرق من فوق سماعات الأذن وعلبة الشحن قبل الشحن.
- IPX4 ليست حالة دائمة، وقد تتخضع المقاومة نتيجة للاستعمال العادي.
- لتجنب التعرض للإشعاعات الخطرة الناتجة من المكونات الليزرية الداخلية، قم باستخدام المنتج فقط على النحو المبين في التعليمات. ويجب عدم ضبط سماعات الأذن الصغيرة أو إصلاحها بواسطة أي شخص باستثناء أفراد الصيانة المؤهلين.
- تتوافق مع 21 CFR 1040.10 و1040.11 ولا تتوافق مع معيار IEC 60825-1 Ed. 3 كما هو موضح في بيان منتجات الليزر رقم 56، المؤرخ بتاريخ 8 مايو 2019.

**ملاحظة:** تم اختبار هذا الجهاز وُجد أنه يتوافق مع حدود جهاز رقمي من الفئة B وفقاً للجزء رقم 15 من قواعد لجنة الاتصالات الفيدرالية (FCC). وقد وضعت هذه الحدود لتوفير الحماية المناسبة من التداخل الضار عند تركيب الجهاز في منطقة سكنية. يولد هذا الجهاز طاقة تردد لاسلكية ويستخدمها ويمكن أن يشعها، وإذا لم يتم تركيبه واستخدامه وفقاً للتعليمات، فيمكن أن يتسبب في حدوث تداخل ضار في الاتصالات اللاسلكية. ومع ذلك، فلا يوجد ضمان لعدم حدوث تداخل بسبب التركيب. إذا تسبب هذا الجهاز في حدوث تداخل ضار للاستقبال اللاسلكي أو التلفزيوني (يمكن التحقق من ذلك عن طريق إطفاء الجهاز وإعادة تشغيله)، فيوصى المستخدم بتصحيح التداخل باستخدام إجراء أو أكثر من الإجراءات التالية:

- تغيير اتجاه هوائي الاستقبال أو موضعه.
- زيادة المسافة بين الجهاز وجهاز الاستقبال.

- توصيل الجهاز بأخذ كهربائي في دائرة مختلفة عن الدائرة التي تم توصيل جهاز الاستقبال بها.
- استشر الموزع المعتمد أو أحد الفنيين من ذوي الخبرة بأجهزة الراديو أو التلفاز لطلب المساعدة.

قد يؤدي إجراء أي تغييرات أو تعديلات دون موافقة صريحة من شركة Bose Corporation إلى إلغاء ترخيص المستخدم لتشغيل هذا الجهاز.

يخضع هذا الجهاز للجزء 15 من قواعد لجنة الاتصالات الفيدرالية (FCC) ومعايير (معايير) المواصفات القياسية لموجات الراديو (RSS) المعينة من ترخيص مؤسسة الابتكار، والعلوم والتنمية الاقتصادية في كندا (ISED Canada). يخضع تشغيل الجهاز للشرطين التاليين: (1) ألا يتسبب في حدوث تداخل ضار، و (2) أن يقبل أي تداخل يتم استقباله، بما في ذلك التداخل الذي قد يتسبب في تشغيله على نحو غير مرغوب فيه.

يتوافق هذا الجهاز مع حدود التعرض للإشعاع حسب لجنة الاتصالات الفيدرالية (FCC) ومؤسسة الابتكار، والعلوم والتنمية الاقتصادية في كندا (ISED Canada) والمنصوص عليها للسكان عامة. يجب عدم تحديد موضع مشترك لجهاز الإرسال هذا أو تشغيله بالتزامن مع أي هوائي أو جهاز إرسال آخر.

معرّف لجنة الاتصالات الفيدرالية FCC: A94427929 / FCC ID: A94BL2R / FCC ID: A94BL2L  
الصناعة الكندية IC: 3232A-427929 / IC: 3232A-BL2R / IC: 3232A-BL2L  
موديل الجراب: 427929

موديل سماعة الأذن الصغيرة اليمنى: BL2R

موديل سماعة الأذن الصغيرة اليسرى: BL2L

007-AH0181 (L)   
007-AH0182 (R)  
007-AH0183 (الجراب)

**CAN ICES-3(B)/NMB-3(B)**

بالنسبة لأوروبا:

نطاق تردد التشغيل: من 2400 إلى 2483.5 ميغا هرتز.

الحد الأقصى لطاقة الإرسال: أقل من 20 ديسيبل ميلي واط من القدرة المشعة المكافئة المتناحية.

الحد الأقصى لطاقة الإرسال أقل من الحدود التنظيمية؛ وهو ما يعني أنّ اختبار معدل الامتصاص النوعي SAR غير ضروري ومستثنى وفقاً للوائح السارية.

هذا الرمز يعني أنه يجب عدم التخلص من المنتج مع النفايات المنزلية، بل يجب تسليمه إلى مرفق جمع نفايات مناسب لإعادة تدويره. يساعد التخلص السليم وإعادة التدوير على حماية الموارد الطبيعية، وصحة الإنسان، والبيئة. لمزيد من المعلومات حول التخلص من هذا المنتج وإعادة تدويره، تواصل مع البلدية المحلية أو خدمة التخلص من النفايات أو المتجر الذي اشتريته منه هذا المنتج.



### اللائحة الإدارية لأجهزة تردد الراديو منخفضة الطاقة

#### المادة الثانية عشرة

وفقاً لقواعد "اللائحة الإدارية للأجهزة ذات الترددات اللاسلكية منخفضة الطاقة"؛ يُحظر على أي شركة أو مؤسسة أو مستخدم تغيير ترددات أو تعزيز طاقة الإرسال أو تغيير السمة الأصلية أو الأداء في أي جهاز من الأجهزة المعتمدة ذات الترددات اللاسلكية منخفضة الطاقة؛ وذلك دون الحصول على إذن من اللجنة الوطنية الصينية للاتصالات (NCC).

#### المادة الرابعة عشر

لا تؤثر الأجهزة ذات الترددات اللاسلكية منخفضة الطاقة على أمن الطائرات ولا تتداخل مع الاتصالات القانونية (إن وجدت)، وفي حال حدوث تداخل، فيجب على المستخدم إيقاف تشغيلها على الفور إلى أن يتم إزالة هذا التداخل. الاتصالات القانونية المذكورة تعني الاتصالات اللاسلكية التي تعمل وفقاً لقانون الاتصالات.

من المؤكد أن الأجهزة ذات تردد الراديو منخفض الطاقة عُرضة للتداخل من قِبل الاتصالات القانونية أو الأجهزة المشعة لموجات راديو الأجهزة الصناعية، والعلمية والطبية ISM. لا تحاول إخراج بطارية الليثيوم أيون القابلة لإعادة الشحن من هذا المنتج. اتصل بموزع Bose المحلي أو فني مؤهل آخر لإخراجها.

يرجى التخلص من البطاريات المستخدمة بطريقة سليمة، باتباع اللوائح المحلية. لا تحرقها.



### جدول المواد الخطرة المحظور استخدامها بالصين

أسماء المواد أو العناصر السامة أو الخطرة ومحتوياتها						
المواد والعناصر السامة أو الخطرة						
اسم الجزء	الرصاص (Pb)	الزئبق (Hg)	الكاديوم (Cd)	سداسي الكروم (Cr(VI))	ثنائي الفينيل المعالج بالبروم (PBB)	أثير ثنائي الفينيل المعالج بالبروم (PBDE)
مركبات ثنائي الفينيل متعدد الكلور (PCB)	X	O	O	O	O	O
الأجزاء المعدنية	X	O	O	O	O	O
الأجزاء البلاستيكية	O	O	O	O	O	O
السماعات	X	O	O	O	O	O
الكبلات	X	O	O	O	O	O
تم إعداد هذا الجدول وفقاً لأحكام المعيار SJ/T 11364.						
O: يشير إلى أن هذه المادة السامة أو الخطرة الموجودة في كل المواد المتجانسة لهذا الجزء أقل من الحد المقرّر في المعيار GB/T 26572.						
X: يشير إلى أن هذه المادة السامة أو الخطرة الموجودة على الأقل في إحدى المواد المتجانسة لهذا الجزء أعلى من متطلبات التقييد المعيار GB/T 26572.						



### جدول المواد الخطرة المحظور استخدامها بتايوان

اسم الجهاز: جراب الشحن، تعيين النوع: 427929						
المواد المحظورة والرموز الكيميائية لها						
الوحدة	الرصاص (Pb)	الزئبق (Hg)	الكاديوم (Cd)	الكروم سداسي التكافؤ (Cr+6)	ثنائي الفينيل المعالج بالبروم (PBB)	إثير ثنائي الفينيل متعدد البروم (PBDE)
مركبات ثنائي الفينيل متعدد الكلور (PCB)	-	O	O	O	O	O
الأجزاء المعدنية	-	O	O	O	O	O
الأجزاء البلاستيكية	O	O	O	O	O	O
السماعات	-	O	O	O	O	O
الكبلات	-	O	O	O	O	O
<b>ملاحظة 1:</b> "O" تشير إلى أن النسبة المئوية لمحتوى المادة المحظورة لا تتجاوز النسبة المئوية للقيمة المرجعية الموجودة.						
<b>ملاحظة 2:</b> يشير "-" إلى أن المادة المحظورة تتطابق مع الإغفاء.						

تاريخ الصنع: يشير الرقم الثامن في الرقم المسلسل إلى سنة الصنع؛ إذ يشير الرقم "1" إلى 2011 أو 2021.

مكان الصنع: يُشير الرقم السابع في الرقم المسلسل إلى مكان الصنع.

المستورد في الصين: Bose Electronics (Shanghai) Company Limited, Part C, Plant 9, No. 353 North Riyang Road, China (Shanghai) Pilot Free Trade Zone

المستورد في الاتحاد الأوروبي: Bose Products B.V., Gorslaan 60, 1441 RG Purmerend, The Netherlands

المستورد في تايوان: Bose Taiwan Branch, 9F-A1, No. 10, Section 3, Minsheng East Road, Taipei City 104, Taiwan  
+886-2-2514 7676 رقم الهاتف:

المستورد في المكسيك: Bose de México, S. de R.L. de C.V., Paseo de las Palmas 405-204, Lomas de Chapultepec, 11000 México, D.F.  
+5255 (5202) 3545 رقم الهاتف:

المستورد في المملكة المتحدة: Bose Limited, Bose House, Quayside Chatham Maritime, Chatham, Kent, ME4 4QZ  
بالمملكة المتحدة

القدرة المقننة للإدخال: 0.8A == 5V

توجد مُعرِّفات "CMIIT" على جراب الشحن.

### يُرجى استكمال سجلاتك والاحتفاظ بها

يوجد رمز تاريخ سماعه الأذن الصغيرة على فوهتها. يوجد الرقم التسلسلي لجراب الشاحن على سماعه الأذن بوضوح الموجودة في جراب الشاحن. توجد أرقام الموديل أسفل جراب الشحن.

الرقم المسلسل: \_\_\_\_\_

رقم الموديل: \_\_\_\_\_

يُرجى الاحتفاظ بإيصال الشراء مع دليل المالك. الوقت مناسب الآن لتسجيل منتج Bose الخاص بك. يمكنك القيام بذلك بسهولة من خلال الانتقال إلى [global.Bose.com/register](http://global.Bose.com/register)

### معلومات الأمان

يتميز هذا المنتج بإمكانية تلقي تحديثات الأمان التلقائية من Bose. وتلقي تحديثات الأمان التلقائية، يجب عليك إكمال عملية إعداد المنتج في تطبيق Bose Music وتوصيل المنتج بالإنترنت. وإذا لم تُكمل عملية الإعداد، فستحتل مسؤولية تثبيت تحديثات الأمان التي توفرها Bose.



تُعد Apple، وشعار Apple، و iPad، و iPhone، و iPod علامات تجارية لشركة Apple Inc، ومُسجّلة في الولايات المتحدة الأمريكية ودولٍ أخرى. تُستخدم العلامة التجارية "iPhone" في اليابان بترخيص من iPhone K.K. App Store. هي علامة خدمة لشركة Apple Inc.

إن استخدام بطاقة "Made for Apple" يعني أنه قد تم تصميم أحد الملحقات للاتصال بصورة خاصة بمنتج (منتجات) Apple المذكور في البطاقة، وأنه قد تم التصديق عليه من قِبل المطور لاستيفائه معايير أداء Apple. تُعد Apple غير مسؤولة عن تشغيل هذا الجهاز أو أمثاله لمعايير السلامة والمعايير التنظيمية.

العلامة التجارية النصية Bluetooth® وشعاراتها هي علامات تجارية مُسجّلة مملوكة لشركة Bluetooth SIG، وأي استخدام لهذه العلامات من قِبل شركة Bose يكون بموجب ترخيص.

تُعد Google Play و Google Play علامتين تجاريتين تابعتين لشركة Google LLC.

تُعد سماعات Bose، و Bose Music، و Bose Sport Earbuds علامات تجارية لشركة Bose.

المقر الرئيسي لشركة Bose: 1-877-230-5639

حقوق الطبع والنشر © لعام 2021 محفوظة لشركة Bose Corporation. لا يجوز استنساخ أي جزء من هذا الدليل، أو تعديله، أو توزيعه أو استخدامه بطريقةٍ أخرى دون إذن كتابي مسبق.

The following license disclosures apply to certain third-party software packages used as components in the product.

Package: FreeRTOS

Copyright © Amazon Web Services, Inc. or its affiliates. All rights reserved.

The FreeRTOS package is subject to the license terms reprinted below:

#### **MIT License**

Permission is hereby granted, free of charge, to any person obtaining a copy of this software and associated documentation files (the "Software"), to deal in the Software without restriction, including without limitation the rights to use, copy, modify, merge, publish, distribute, sublicense, and/or sell copies of the Software, and to permit persons to whom the Software is furnished to do so, subject to the following conditions:

The above copyright notice and this permission notice shall be included in all copies or substantial portions of the Software.

THE SOFTWARE IS PROVIDED "AS IS", WITHOUT WARRANTY OF ANY KIND, EXPRESS OR IMPLIED, INCLUDING BUT NOT LIMITED TO THE WARRANTIES OF MERCHANTABILITY, FITNESS FOR A PARTICULAR PURPOSE AND NONINFRINGEMENT. IN NO EVENT SHALL THE AUTHORS OR COPYRIGHT HOLDERS BE LIABLE FOR ANY CLAIM, DAMAGES OR OTHER LIABILITY, WHETHER IN AN ACTION OF CONTRACT, TORT OR OTHERWISE, ARISING FROM, OUT OF OR IN CONNECTION WITH THE SOFTWARE OR THE USE OR OTHER DEALINGS IN THE SOFTWARE.

Package: Nanopb

Copyright © 2011 Petteri Aimonen <jpa at nanopb.mail.kapsi.fi>.

The Nanopb package is subject to the license terms reprinted below:

#### **Zlib License**

© 2011 Petteri Aimonen <jpa at nanopb.mail.kapsi.fi>

This software is provided 'as-is', without any express or implied warranty. In no event will the authors be held liable for any damages arising from the use of this software.

Permission is granted to anyone to use this software for any purpose, including commercial applications, and to alter it and redistribute it freely, subject to the following restrictions:

1. The origin of this software must not be misrepresented; you must not claim that you wrote the original software. If you use this software in a product, an acknowledgment in the product documentation would be appreciated but is not required.
2. Altered source versions must be plainly marked as such, and must not be misrepresented as being the original software.
3. This notice may not be removed or altered from any source distribution.

Package: Mbed TLS 2.16.1

© ARM Limited. All rights reserved.

The Mbed TLS package is subject to the license terms reprinted below:

#### **Apache License**

Version 2.0, January 2004

<http://www.apache.org/licenses/>

TERMS AND CONDITIONS FOR USE, REPRODUCTION, AND DISTRIBUTION

1. Definitions.

"License" shall mean the terms and conditions for use, reproduction, and distribution as defined by Sections 1 through 9 of this document.

"Licensor" shall mean the copyright owner or entity authorized by the copyright owner that is granting the License.

“Legal Entity” shall mean the union of the acting entity and all other entities that control, are controlled by, or are under common control with that entity. For the purposes of this definition, “control” means (i) the power, direct or indirect, to cause the direction or management of such entity, whether by contract or otherwise, or (ii) ownership of fifty percent (50%) or more of the outstanding shares, or (iii) beneficial ownership of such entity.

“You” (or “Your”) shall mean an individual or Legal Entity exercising permissions granted by this License.

“Source” form shall mean the preferred form for making modifications, including but not limited to software source code, documentation source, and configuration files.

“Object” form shall mean any form resulting from mechanical transformation or translation of a Source form, including but not limited to compiled object code, generated documentation, and conversions to other media types.

“Work” shall mean the work of authorship, whether in Source or Object form, made available under the License, as indicated by a copyright notice that is included in or attached to the work (an example is provided in the Appendix below).

“Derivative Works” shall mean any work, whether in Source or Object form, that is based on (or derived from) the Work and for which the editorial revisions, annotations, elaborations, or other modifications represent, as a whole, an original work of authorship. For the purposes of this License, Derivative Works shall not include works that remain separable from, or merely link (or bind by name) to the interfaces of, the Work and Derivative Works thereof.

“Contribution” shall mean any work of authorship, including the original version of the Work and any modifications or additions to that Work or Derivative Works thereof, that is intentionally submitted to Licensor for inclusion in the Work by the copyright owner or by an individual or Legal Entity authorized to submit on behalf of the copyright owner. For the purposes of this definition, “submitted” means any form of electronic, verbal, or written communication sent to the Licensor or its representatives, including but not limited to communication on electronic mailing lists, source code control systems, and issue tracking systems that are managed by, or on behalf of, the Licensor for the purpose of discussing and improving the Work, but excluding communication that is conspicuously marked or otherwise designated in writing by the copyright owner as “Not a Contribution.”

“Contributor” shall mean Licensor and any individual or Legal Entity on behalf of whom a Contribution has been received by Licensor and subsequently incorporated within the Work.

2. Grant of Copyright License. Subject to the terms and conditions of this License, each Contributor hereby grants to You a perpetual, worldwide, non-exclusive, no-charge, royalty-free, irrevocable copyright license to reproduce, prepare Derivative Works of, publicly display, publicly perform, sublicense, and distribute the Work and such Derivative Works in Source or Object form.
3. Grant of Patent License. Subject to the terms and conditions of this License, each Contributor hereby grants to You a perpetual, worldwide, non-exclusive, no-charge, royalty-free, irrevocable (except as stated in this section) patent license to make, have made, use, offer to sell, sell, import, and otherwise transfer the Work, where such license applies only to those patent claims licensable by such Contributor that are necessarily infringed by their Contribution(s) alone or by combination of their Contribution(s) with the Work to which such Contribution(s) was submitted. If You institute patent litigation against any entity (including a cross-claim or counterclaim in a lawsuit) alleging that the Work or a Contribution incorporated within the Work constitutes direct or contributory patent infringement, then any patent licenses granted to You under this License for that Work shall terminate as of the date such litigation is filed.
4. Redistribution. You may reproduce and distribute copies of the Work or Derivative Works thereof in any medium, with or without modifications, and in Source or Object form, provided that You meet the following conditions:
  - a. You must give any other recipients of the Work or Derivative Works a copy of this License; and
  - b. You must cause any modified files to carry prominent notices stating that You changed the files; and
  - c. You must retain, in the Source form of any Derivative Works that You distribute, all copyright, patent, trademark, and attribution notices from the Source form of the Work, excluding those notices that do not pertain to any part of the Derivative Works; and



d. If the Work includes a "NOTICE" text file as part of its distribution, then any Derivative Works that You distribute must include a readable copy of the attribution notices contained within such NOTICE file, excluding those notices that do not pertain to any part of the Derivative Works, in at least one of the following places: within a NOTICE text file distributed as part of the Derivative Works; within the Source form or documentation, if provided along with the Derivative Works; or, within a display generated by the Derivative Works, if and wherever such third-party notices normally appear. The contents of the NOTICE file are for informational purposes only and do not modify the License. You may add Your own attribution notices within Derivative Works that You distribute, alongside or as an addendum to the NOTICE text from the Work, provided that such additional attribution notices cannot be construed as modifying the License.

You may add Your own copyright statement to Your modifications and may provide additional or different license terms and conditions for use, reproduction, or distribution of Your modifications, or for any such Derivative Works as a whole, provided Your use, reproduction, and distribution of the Work otherwise complies with the conditions stated in this License.

5. Submission of Contributions. Unless You explicitly state otherwise, any Contribution intentionally submitted for inclusion in the Work by You to the Licensor shall be under the terms and conditions of this License, without any additional terms or conditions. Notwithstanding the above, nothing herein shall supersede or modify the terms of any separate license agreement you may have executed with Licensor regarding such Contributions.
6. Trademarks. This License does not grant permission to use the trade names, trademarks, service marks, or product names of the Licensor, except as required for reasonable and customary use in describing the origin of the Work and reproducing the content of the NOTICE file.
7. Disclaimer of Warranty. Unless required by applicable law or agreed to in writing, Licensor provides the Work (and each Contributor provides its Contributions) on an "AS IS" BASIS, WITHOUT WARRANTIES OR CONDITIONS OF ANY KIND, either express or implied, including, without limitation, any warranties or conditions of TITLE, NON-INFRINGEMENT, MERCHANTABILITY, or FITNESS FOR A PARTICULAR PURPOSE. You are solely responsible for determining the appropriateness of using or redistributing the Work and assume any risks associated with Your exercise of permissions under this License.
8. Limitation of Liability. In no event and under no legal theory, whether in tort (including negligence), contract, or otherwise, unless required by applicable law (such as deliberate and grossly negligent acts) or agreed to in writing, shall any Contributor be liable to You for damages, including any direct, indirect, special, incidental, or consequential damages of any character arising as a result of this License or out of the use or inability to use the Work (including but not limited to damages for loss of goodwill, work stoppage, computer failure or malfunction, or any and all other commercial damages or losses), even if such Contributor has been advised of the possibility of such damages.
9. Accepting Warranty or Additional Liability. While redistributing the Work or Derivative Works thereof, You may choose to offer, and charge a fee for, acceptance of support, warranty, indemnity, or other liability obligations and/or rights consistent with this License. However, in accepting such obligations, You may act only on Your own behalf and on Your sole responsibility, not on behalf of any other Contributor, and only if You agree to indemnify, defend, and hold each Contributor harmless for any liability incurred by, or claims asserted against, such Contributor by reason of your accepting any such warranty or additional liability.

## END OF TERMS AND CONDITIONS

©2020 Bose Corporation

Licensed under the Apache License, Version 2.0 (the "License"); you may not use this file except in compliance with the License.

You may obtain a copy of the License at: <http://www.apache.org/licenses/LICENSE-2.0>

Unless required by applicable law or agreed to in writing, software distributed under the License is distributed on an "AS IS" BASIS, WITHOUT WARRANTIES OR CONDITIONS OF ANY KIND, either express or implied.

See the License for the specific language governing permissions and limitations under the License.

## المتوفر في اللعبة

13 ..... المحتويات

## إعداد تطبيق BOSE MUSIC

14 ..... تنزيل تطبيق Bose Music

14 ..... إضافة سماعات الأذن الصغيرة لحساب موجود

15 ..... مقاومة للعرق وعوامل الطقس

## طريقة الارتداء

16 ..... إدخال سماعات الرأس الصغيرة

17 ..... تحقق من مدى ملاءمتها لك

18 ..... جرب حجمًا آخر من سدادة الأذن

19 ..... تغيير سدادات الأذن

## الطاقة

20 ..... تشغيل

21 ..... إيقاف الطاقة

21 ..... وضع الاستعداد

## خاصية التحكم باللمس

22 ..... منطقة سطح اللمس

22 ..... تشغيل الوسائط ومستوى الصوت

23 ..... المكالمات الهاتفية

23 ..... إشعارات المكالمات

23 ..... خاصية التحكم الصوتي في الجهاز المحمول

## التحقق من ارتداء السماعة

24 ..... تشغيل تلقائي/إيقاف مؤقت

24 ..... الرد التلقائي على المكالمات

## تخصيص خاصية التحكم باللمس

25	الاختصار.....
25	ضبط اختصار.....
25	استخدام الاختصار.....
25	إزالة الاختصار أو تغييره.....

## البطارية

26	شحن سماعات الأذن الصغيرة.....
27	شحن جراب الشحن.....
27	التحقق من مستوى بطارية سماعة الأذن الصغيرة.....
27	أثناء استخدام سماعات الأذن الصغيرة.....
27	أثناء شحن سماعات الأذن الصغيرة.....
28	التحقق من مستوى شحن بطارية جراب الشحن.....
28	مدة الشحن.....

## حالة سماعة الأذن الصغيرة وجراب الشحن

29	مصابيح حالة سماعة الأذن الصغيرة.....
29	حالة Bluetooth®.....
29	حالة البطارية.....
30	مصابيح حالة بطارية جراب الشحن.....
30	حالة البطارية.....
30	حالة الخطأ والتحديث.....

## اتصالات BLUETOOTH

31	التوصيل باستخدام قائمة Bluetooth في الجهاز المحمول الخاص بك.....
32	فصل الجهاز المحمول.....
32	إعادة توصيل أحد الأجهزة المحمولة.....
33	مسح قائمة الأجهزة الخاصة بسماعة الأذن الصغيرة.....

## العناية والصيانة

- 34 ..... تخزين سماعات الرأس الصغيرة.
- 34 ..... تنظيف سماعات الأذن الصغيرة وجراب الشحن.
- 34 ..... قطع الغيار والملحقات .....
- 34 ..... ضمان محدود.....
- 35 ..... تحديث سماعات الرأس الصغيرة.....
- 35 ..... عرض رمز تاريخ سماعة الأذن الصغيرة .....
- 35 ..... عرض الرقم التسلسلي لجراب الشحن .....

## استكشاف الأخطاء وإصلاحها

- 36 ..... جرّب هذه الحلول أولاً .....
- 36 ..... حلول أخرى .....
- 41 ..... إعادة تشغيل سماعات الأذن الصغيرة وجراب الشحن.....

## المحتويات

تأكد من إدراج الأجزاء التالية:

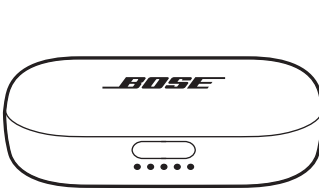

جراب الشحن

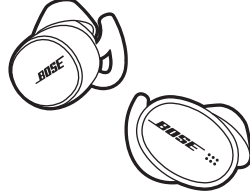

Bose Sport Earbuds

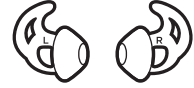
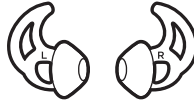

سدادات الأذن (الحجمان 1 و3)

**ملاحظة:** تُرفق مع سماعات الأذن الصغيرة سدادات أذن بحجم 2. للحصول على مساعدة بشأن تحديد حجم سدادات الأذن، راجع الصفحة 18.

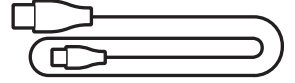

كبل USB-C to USB-A

**ملاحظة:** لا تستخدم المنتج في حال تلف أي جزء منه. اتصل بموزع Bose المعتمد لديك أو اتصل بخدمة عملاء Bose.

تفضل بزيارة: [worldwide.Bose.com/Support/SportEarbuds](https://worldwide.Bose.com/Support/SportEarbuds)

يُتيح لك تطبيق Bose Music إعداد سماعات الأذن الصغيرة والتحكم بها من أي جهاز محمول، مثل الهاتف الذكي أو الكمبيوتر اللوحي.

من خلال استخدام هذا التطبيق، يُمكنك إدارة اتصالات *Bluetooth*، وإدارة إعدادات سماعة الأذن الصغيرة، واختيار لغة المطالبة الصوتية لديك، والحصول على ميزات جديدة.

**ملاحظة:** إذا كنت قد أنشأت بالفعل حساب Bose لمنهج آخر من منتجات Bose، ففضل بمراجعة "إضافة سماعات الأذن الصغيرة لحساب موجود".

## تنزيل تطبيق BOSE MUSIC

1. في جهازك المحمول الخاص بك، نزل تطبيق Bose Music.

**ملاحظة:** إذا كنت مقيمًا في بر الصين الرئيسي، يمكنك تنزيل تطبيق Bose音乐.



2. اتبع تعليمات التطبيق.

**إضافة سماعات الأذن الصغيرة لحساب موجود**

في تطبيق Bose Music، انتقل إلى شاشة منتجاتي ثم أضف Bose Sport Earbuds.

حصلت سماعات الأذن الصغيرة على تصنيف IPX4 في مقاومتها للمياه. وقد صُممت لتكون مقاومة للعرق وعوامل الطقس ولكن لا يجب غمرها تحت الماء.

#### تنبيهات:

- لا تقم بالسباحة أو الاستحمام وأنت ترتدي سماعات الرأس الصغيرة.
- لا تغمر سماعات الرأس الصغيرة.



#### ملاحظات:

- لمنع حدوث صدأ، نظّف نقاط تلامس الشحن الموجودة في سماعات الأذن الصغيرة بانتظام وذلك باستخدام ماسحة أذن قطنية جافة وناعمة أو ما يعادلها.
- IPX4 ليست حالة دائمة، وقد تنخفض المقاومة نتيجة للاستعمال العادي.

## إدخال سماعات الرأس الصغيرة

1. أدخل سماعة الرأس الصغيرة حتى تستقر سدادة الأذن بصورة مريحة في فتحة قناتك السمعية.  
ملاحظة: تحمل كل سدادة إما حرف L (يسار)، وإما حرف R (يمين).

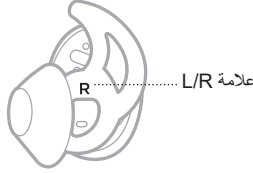

2. أدر سماعة الرأس الصغيرة قليلاً إلى الخلف حتى تُصبح بمثابة سدادة مريحة في قناة أذنك.  
ملاحظة: قد يؤثر تدوير سماعة الأذن الصغيرة إلى الخلف (أو إلى الأمام) بعيداً جداً على جودة الصوت وصوت الميكروفون.  
3. أدخل جناح السدادة أسفل حافة أذنك.

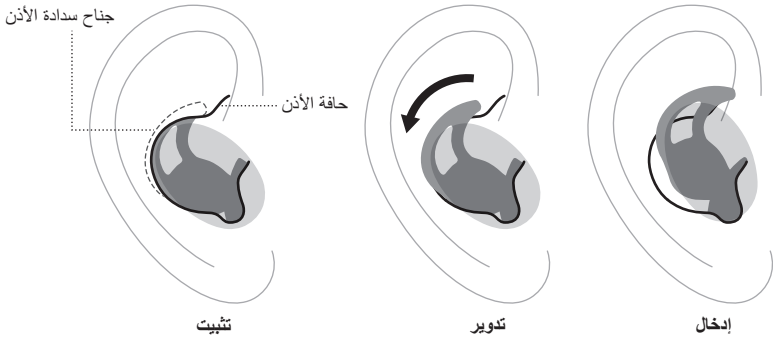

4. للتحقق من ملائمة وضعها (راجع الصفحة 17).  
5. كرر الخطوات من 1 إلى 4 لإدخال سماعة الرأس الصغيرة الأخرى.



## تحقق من مدى ملائمتها لك

استخدم مرآة للتأكد من أنك أدت سماعة الرأس الصغيرة للخلف، وأدخلت جناح السدادة بنجاح، وأنك تستخدم الحجم الأفضل من السدادات المناسب لكل أذن.

العناصر الواجب التحقق منها	المواءمة
<p>متى تكون سدادة الأذن مناسبة:</p> <ul style="list-style-type: none"> <li>• عندما تكون سدادة الأذن مستقرة بصورة مريحة وجيدة في فتحة قناتك السمعية. ينبغي أن يكون صوت الضوضاء الخارجية مكتومًا.</li> <li>• عندما يكون جناح سدادة الأذن غير مثبت أو تشعر بضغط أسفل حافة أذنك.</li> </ul>	<p>الوضع المناسب</p>
<p>متى تكون سدادة الأذن كبيرة جدًا:</p> <ul style="list-style-type: none"> <li>• عندما تكون السدادة مضغوطة جدًا داخل قناتك السمعية.</li> <li>• عندما يكون جناح السدادة بعيدًا عن أذنك أو تشعر بضغط أسفل حافة أذنك.</li> </ul>	<p>كبيرة للغاية</p>
<p>متى تكون سدادة الأذن صغيرة جدًا:</p> <ul style="list-style-type: none"> <li>• عندما تكون السدادة مستقرة في قناتك السمعية، تشعر أنها غير ثابتة في أذنك وتسقط بمجرد تحريك رأسك.</li> <li>• عندما لا يصل جناح السدادة إلى حافة أذنك.</li> </ul>	<p>صغيرة للغاية</p>

## جرب حجمًا آخر من سدادة الأذن

ارتدِ سماعة الرأس الصغيرة لفترة طويلة من الزمن. إذا لم تشعر أن سدادات الأذن مريحة أو ثابتة، أو لم تكن جودة الصوت حسب ما هو متوقع، فجرب سدادة أذن ذات حجم مختلف.

يكون الحجم موضحًا أسفل كل سدادة أذن كما يلي: **1** (صغيرة)، أو **2** (متوسطة)، أو **3** (كبيرة).



تُرفق مع سماعات الرأس الصغيرة سدادات أذن بحجم 2. إذا كان الحجم 2 غير ثابت، فجرب الحجم 3. إذا كانت ضيقة جدًا، فجرب الحجم 1.

قد تحتاج إلى تجربة جميع أحجام سدادات الأذن الثلاثة أو استخدام سدادات بمقاسات مختلفة لكل أذن.

## تغيير سدادات الأذن

1. أمسك سماعة الأذن الصغيرة، ومدد قاعدة سدادة الأذن وأزلها برفق من سماعة الأذن الصغيرة.

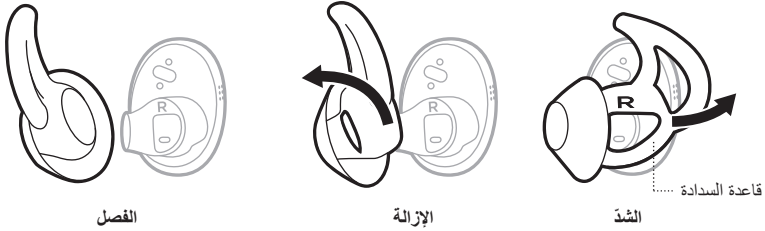

تنبيه: لتجنب تمزق السماعة، تجنب سحب طرف السدادة.

2. اختيار حجم سدادة أذن جديد (راجع الصفحة 18).

3. قم بمحاذاة فوهة سماعة الأذن الصغيرة مع الجزء الخلفي لسدادة الأذن، وحرك فوهة سماعة الأذن الصغيرة داخل سدادة الأذن.

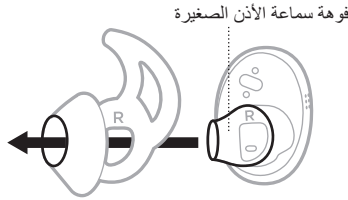

4. قم بتمديد قاعدة سدادة الأذن برفق حول الفوهة، واضغط لأسفل حتى تستقر سدادة الأذن بإحكام في مكانها.

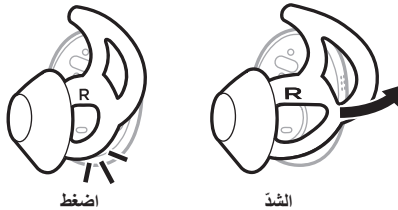

5. أدخل سماعات الأذن الصغيرة (راجع الصفحة 16).

6. للتحقق من ملائمة وضعها (راجع الصفحة 17).

## تَشغِيل

اضغط على الزر الموجود في الجزء الأمامي من جراب الشحن.

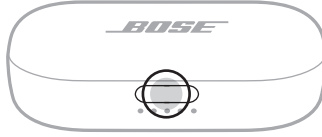

عندما يفتح جراب الشحن، يتم تشغيل سماعات الأذن الصغيرة. تومض مصابيح حالة سماعات الأذن الصغيرة (راجع الصفحة 29) ومصابيح حالة علبة الشحن (راجع الصفحة 30).

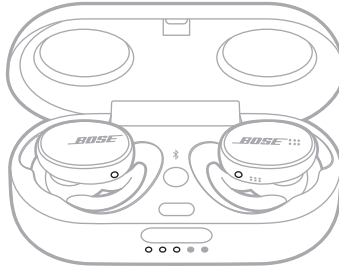

**ملاحظة:** عند إزالة سماعات الأذن من جراب الشحن، أغلق الجراب للمساعدة في الحفاظ على عمر البطارية وإبقاء الجراب خاليًا من الشوائب.

## إيقاف الطاقة

1. ضع سمعتي الأذن الصغيرتين في جراب الشحن.

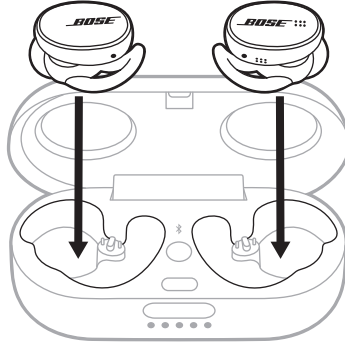

تومض مصابيح حالة سماعات الأذن الصغيرة وفقًا لحالة الشحن (راجع الصفحة 29).

2. أغلق الجراب.

يتم إيقاف تشغيل سماعة الأذن الصغيرة.

## وضع الاستعداد

يحافظ وضع الاستعداد على بطارية سماعة الأذن الصغيرة عندما تكون سماعات الأذن الصغيرة خارج العلبة وغير مستخدمة. تتحول سماعات الأذن الصغيرة إلى وضع الاستعداد عند إزالتها من أذنك لمدة 20 دقيقة.

لتنشيط سماعات الأذن الصغيرة، أدخل سماعة الأذن اليمنى في أذنك.

استخدم خاصية التحكم باللمس عن طريق النقر فوق سطح اللمس في سماعات الأذن الصغيرة أو سحبه. باستخدام خاصية التحكم باللمس، يُمكنك تشغيل/إيقاف الصوت مؤقتًا، وتغيير مستوى الصوت (في حال تفعيل هذه الميزة)، وأداء وظائف الاتصال الأساسية، والوصول إلى التحكم الصوتي في الجهاز المحمول، واستخدام اختصارٍ ما (انظر إلى الصفحة 25)

## منطقة سطح اللمس

تقع منطقة اللمس على السطح الخارجي لكل سماعة أذن صغيرة. تتحكم سماعة الأذن الصغيرة اليمنى في تشغيل الوسائط، ومستوى الصوت، والمكالمات الهاتفية، والتحكم الصوتي في جهاز المحمول. تتحكم سماعة الأذن الصغيرة اليسرى في الاختصار الذي أعدته.

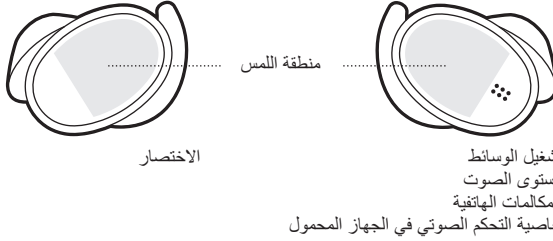

## تشغيل الوسائط ومستوى الصوت

التحكم	الحل
تشغيل/إيقاف مؤقت	انقر نقرًا مزدوجًا فوق سماعة الأذن الصغيرة اليمنى.
رفع مستوى الصوت*	اسحب لأعلى في سماعة الأذن الصغيرة اليمنى.
خفض مستوى الصوت*	اسحب لأسفل في سماعة الأذن الصغيرة اليمنى.

\*لتمكنك هذه الميزة، استخدم تطبيق Bose Music. يُمكنك الوصول إلى هذا الخيار من قائمة الإعدادات.

## المكالمات الهاتفية

التحكم	الحل
الرد على مكالمة/إنهاء مكالمة	انقر نقرًا مزدوجًا فوق سماعة الأذن الصغيرة اليمنى.
رفض مكالمة	المس سماعة الأذن الصغيرة اليمنى مع الاستمرار.

**ملاحظة:** يوجد الميكروفون في سماعة الأذن الصغيرة اليمنى. وعند التحدث في الهاتف، يجب عليك ارتداء سماعة الأذن الصغيرة اليمنى. تسمع الصوت من كلا السماعتين.

### إشعارات المكالمات

رسالة صوتية تُعلمك بالمكالمات الواردة وحالة الاتصال.

لإيقاف إشعارات المكالمات، قم بتعطيل المطالبات الصوتية باستخدام تطبيق Bose Music. يُمكنك الوصول إلى هذا الخيار من قائمة الإعدادات.

### خاصية التحكم الصوتي في الجهاز المحمول

يمكنك الوصول إلى التحكم الصوتي على جهازك المحمول باستخدام سماعات الأذن الصغيرة. يعمل ميكروفون سماعة الأذن الصغيرة اليمنى كملحق للميكروفون الموجود في جهازك المحمول.

التحكم	الحل
الوصول إلى التحكم الصوتي على جهاز المحمول	المس مع الاستمرار سماعة الأذن الصغيرة اليمنى إلى أن تسمع نغمة. ارفع يدك ثم تفوه بطلبك.
إيقاف التحكم الصوتي على جهاز المحمول	انقر نقرًا مزدوجًا فوق سماعة الأذن الصغيرة اليمنى.

يستخدم التحقق من ارتداء السماعه أجهزة استشعار لتحديد متى ترتدي سماعه الأذن الصغيره اليمنى. يمكنك تلقائيًا تشغيل/إيقاف الصوت مؤقتًا والرد على المكالمات الهاتفية (إذا تم تمكينها) عن طريق إدخال سماعه الأذن الصغيره اليمنى أو إزالتها.

**ملاحظة:** لتعطيل ميزة التحقق من ارتداء السماعه، استخدم تطبيق Bose Music. يُمكنك الوصول إلى هذه الخيارات من قائمة الإعدادات.

### تشغيل تلقائي/إيقاف مؤقت

عند إزالة سماعه الأذن الصغيره اليمنى، يتوقف الصوت مؤقتًا في كلا سماعتي الأذن. لاستئناف الصوت، أعد إدخال سماعه الأذن الصغيره اليمنى.

### الرد التلقائي على المكالمات

يمكنك الرد على المكالمات الهاتفية عن طريق إدخال سماعه الأذن الصغيره اليمنى.

**ملاحظة:** لتمكين هذه الميزة، استخدم تطبيق Bose Music. يُمكنك الوصول إلى هذا الخيار من قائمة الإعدادات.



## الاختصار

يُمكنك الاختصار من الوصول بسرعة وسهولة إلى إحدى الوظائف التالية:

- التحقق من مستوى بطارية سماعة الأذن الصغيرة.
- تخطي مقطع صوتي.

## ضبط اختصار

لضبط اختصار، استخدم تطبيق Bose Music. يُمكنك الوصول إلى هذا الخيار من قائمة الإعدادات.

## استخدام الاختصار

لاستخدام الاختصار، انقر نقرًا مزدوجًا على سماعة الأذن الصغيرة اليسرى.



## إزالة الاختصار أو تغييره

لإزالة اختصار أو تغييره، استخدم تطبيق Bose Music. يُمكنك الوصول إلى هذا الخيار من قائمة الإعدادات.

## شحن سماعات الأذن الصغيرة

1. قم بمحاذاة نقاط تلامس الشحن الموجودة في سماعة الأذن الصغيرة اليسرى مع دبابيس الشحن الموجودة في الجانب الأيسر من علبة الشحن.

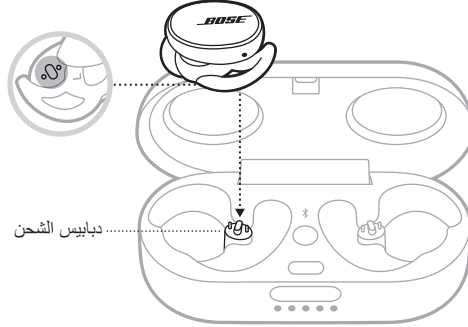

**ملاحظة:** قبل الشحن، تأكد من تواجد سماعات الأذن الصغيرة في درجة حرارة الغرفة، بين 46 درجة فهرنهايت (8 درجات مئوية) و102 درجة فهرنهايت (39 درجة مئوية).

2. ضع سماعة الأذن الصغيرة في جراب الشحن حتى تستقر في مكانها نتيجة الجذب المغناطيسي. يومض مصباح حالة سماعة الأذن الصغيرة وفقاً لحالة الشحن (راجع الصفحة 29).

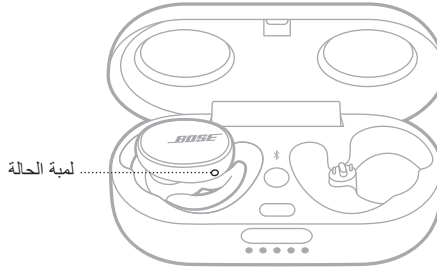

3. أعد تكرار الخطوات 1 - 2 لسماعة الأذن الصغيرة اليمنى.

4. أغلق جراب الشحن.

**ملاحظة:** إذا كانت العلبة مشحونة بالكامل، فستظل مفتوحة.

## شحن جراب الشحن

تنبيه: استخدم هذا المنتج فقط مع مصدر طاقة مصدق عليه من قبل المؤسسة بحيث يلتزم بالمتطلبات التنظيمية المحلية (مثل UL، CSA، VDE، CCC).

1. مع إغلاق جراب الشحن، قم بتوصيل الطرف الصغير لكابل USB بمنفذ USB-C.

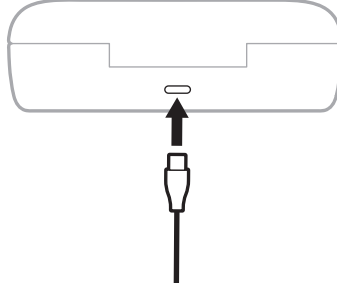

2. وصل الطرف الآخر بشاحن حائط USB-A (غير متوفر).

تضيء مصابيح حالة علبه الشحن (راجع الصفحة 30).

### ملاحظات:

- إذا كانت سماعات الأذن الصغيرة داخل العلبه، فستظل العلبه مفتوحة.
- قبل الشحن، تأكد من أن الجراب في درجة حرارة الغرفة، بين 46 درجة فهرنهايت (8 درجات مئوية) و102 درجة فهرنهايت (39 درجة مئوية).

## التحقق من مستوى بطارية سماعة الأذن الصغيرة

### أثناء استخدام سماعات الأذن الصغيرة

- عند إزالة سماعات الأذن الصغيرة من علبه الشحن وإدخالها في أذنيك، ستسمع رسالة صوتية لإبلاغك بمستوى بطارية سماعة الأذن الصغيرة.
- إذا عيّنت الاختصار للتحقق من مستوى شحن البطارية، فانقر نقرًا مزدوجًا فوق سماعة الأذن الصغيرة اليسرى (راجع الصفحة 25). ثم تُعلن المطالبة الصوتية عن مستوى بطارية سماعة الأذن الصغيرة.
- استخدم تطبيق Bose Music. يظهر مستوى شحن بطارية سماعة الأذن الصغيرة في شاشة منتجاتي والشاشة الرئيسية.

**ملاحظة:** في حال انخفاض مستوى شحن بطارية إحدى السماعات عن الأخرى، تعلن المطالبة الصوتية عن انخفاض مستوى البطارية. إذا كانت البطارية منخفضة، ستسمع "البطارية منخفضة، يرجى الشحن الآن".

### أثناء شحن سماعات الأذن الصغيرة

عند وضع سماعات الأذن الصغيرة في علبه الشحن، فإن مصابيح حالة السماعات تومض وفقًا لحالة الشحن (راجع الصفحة 29).

## التحقق من مستوى شحن بطارية جراب الشحن

اضغط على الزر الموجود في الجزء الأمامي من جراب الشحن لفتحه.

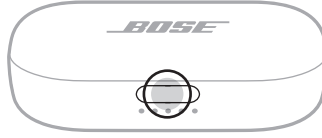

تضيء مصابيح حالة علبة الشحن وفقاً لمستوى شحن البطارية (راجع الصفحة 30).

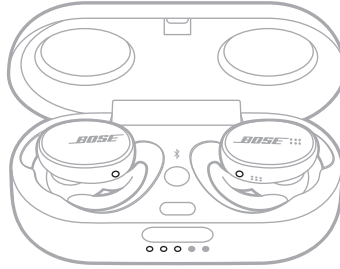

## مدة الشحن

المكوّن	مدة الشحن
سماعات الأذن الصغيرة	ساعتان
جراب الشحن	3 ساعات

### ملاحظات:

- عندما يكون مستوى شحن بطارية سماعة الأذن الصغيرة منخفضاً، يعمل الشحن لمدة 15 دقيقة على تشغيل سماعات الأذن لمدة تصل إلى ساعتين.
- إنَّ شحن البطارية بالكامل من شأنه أن يتيح لسماعات الأذن الصغيرة العمل لمدة تصل إلى 5 ساعات.
- عندما يكون الجراب مشحوناً بالكامل، يُمكنك شحن سماعات الأذن الصغيرة بالكامل حتى مرّتين (2).
- عندما تكون سماعات الأذن الصغيرة بداخل الجراب، فإن مدة شحن الجراب تختلف.

## مصابيح حالة سماعة الأذن الصغيرة

توجد مصابيح حالة سماعة الأذن الصغيرة على السطح الخارجي لكل سماعة.



## حالة Bluetooth

يعرض حالة اتصال Bluetooth في الأجهزة المحمولة.

حالة النظام	نشاط الضوء
جاهز للاتصال	يومض باللون الأزرق ببطء
جارٍ الاتصال	يومض باللون الأزرق
متصل	أزرق ثابت

## حالة البطارية

لعرض حالة بطارية سماعة الأذن الصغيرة.

حالة النظام	نشاط الضوء
جارٍ الشحن	يومض باللون الأبيض ببطء
مشحونة بالكامل	أبيض ثابت
يجب شحن البطارية	يومض باللون الأحمر ببطء
خطأ - تواصل مع خدمة عملاء Bose	يومض باللون الأحمر والأبيض

## مصابيح حالة بطارية جراب الشحن

توجد مصابيح حالة جراب الشحن على الجزء الأمامي من جراب الشحن. تُظهر حالة الشحن ومستوى بطارية الجراب وحالة تحديث سماع الأذن الصغيرة.

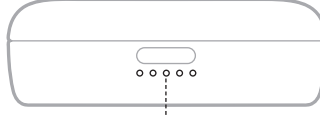

مصابيح الحالة

### حالة البطارية

تعرض مستوى شحن بطارية جراب الشحن.

نسبة الشحن	نشاط الضوء
0% - 20%	○○○○○
21% - 40%	○○●○○
41% - 60%	○○○●○
61% - 80%	○○○○●
81% - 100%	○○○○○

**ملاحظة:** عندما يكون الجراب قيد الشحن، يومض المصباح الأخير وفقًا لمستوى البطارية الحالي. عندما يكون مشحونًا بالكامل، تتوهج جميع أضواء حالة الشحن الخمسة باللون الأبيض الخالص.

### حالة الخطأ والتحديث

تعرض حالة الخطأ والتحديث.

حالة الجهاز	نشاط الضوء
تحديث سماعات الأذن الصغيرة (راجع الصفحة 35) <b>ملاحظة:</b> توجد مصابيح حالة جراب الشحن بالتتابع، بدءًا من المصباح الأول.	○ <sup>!</sup> ○○○○○
خطأ في الشحن - تواصل مع خدمة عملاء Bose	○ <sup>!</sup> ○ <sup>!</sup> ○ <sup>!</sup> ○ <sup>!</sup>

## التوصيل باستخدام قائمة **BLUETOOTH** في الجهاز المحمول الخاص بك

يُمكنك تخزين ما يصل إلى سبعة أجهزة في قائمة الأجهزة الخاصة بسماعة الأذن الصغيرة. يمكنك توصيل الصوت وتشغيله من جهاز واحد فقط في كل مرة.

**ملاحظة:** للحصول على أفضل تجربة، استخدم تطبيق Bose Music لإعداد جهازك المحمول وتوصيله (راجع الصفحة 14).

1. اضغط مع الاستمرار على زر **Bluetooth** الموجود على علبة الشحن حتى تسمع عبارة "جاهز للاتصال".

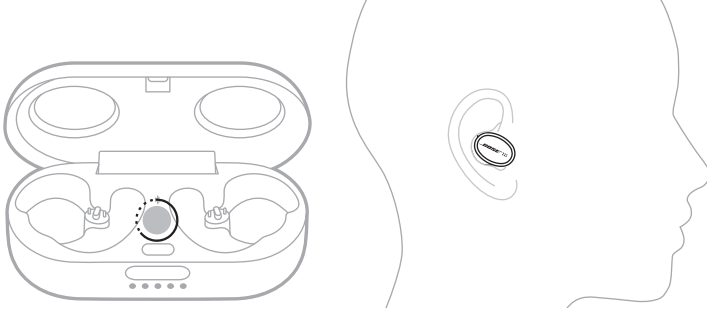

**ملاحظة:** إذا لم تكن ترتدي سماعات الأذن الصغيرة، فاضغط مع الاستمرار على زر **Bluetooth** الموجود على جراب الشحن حتى تومض مصابيح حالة سماعة الأذن الصغيرة ببطء باللون الأزرق.

2. مكن ميزة **Bluetooth** على جهازك.

**ملاحظة:** يتم العثور عادةً على ميزة **Bluetooth** في قائمة الإعدادات.

3. حدد سماعات الأذن الصغيرة من قائمة الأجهزة.

**ملاحظة:** ابحث عن الاسم الذي أدخلته لسماعات الأذن الصغيرة الخاصة بك في تطبيق Bose Music. إذا لم تتم بتسمية سماعات الأذن الصغيرة الخاصة بك، فسيظهر الاسم الافتراضي.



بمجرد الاتصال، تسمع "متصل بـ </> اسم جهاز المحمول". يظهر اسم سماعة الأذن الصغيرة في قائمة أجهزة المحمول.

**ملاحظة:** إذا لم تكن ترتدي سماعات الأذن، تتوهج مصابيح الحالة باللون الأزرق الخالص.

## فصل الجهاز المحمول

استخدم تطبيق Bose Music لقطع اتصال جهازك المحمول.

**نصيحة:** يمكنك استخدام إعدادات Bluetooth لقطع اتصال جهازك. ويؤدي تعطيل ميزة Bluetooth على جهازك إلى قطع الاتصال بجميع الأجهزة الأخرى.

## إعادة توصيل أحد الأجهزة المحمولة

عند تشغيلها، تحاول سماعات الأذن الاتصال بأخر جهاز تم الاتصال به.

**ملاحظات:**

- يجب أن يكون الجهاز في نطاق (30 قدمًا، أو 9 أمتار) وفي وضع التشغيل.
- تأكد من تمكين ميزة Bluetooth على جهازك المحمول.



## مسح قائمة الأجهزة الخاصة بسماعة الأذن الصغيرة

1. اضغط مع الاستمرار على زر \* Bluetooth الموجود في علبة الشحن حتى تسمع عبارة "تم مسح قائمة أجهزة Bluetooth".

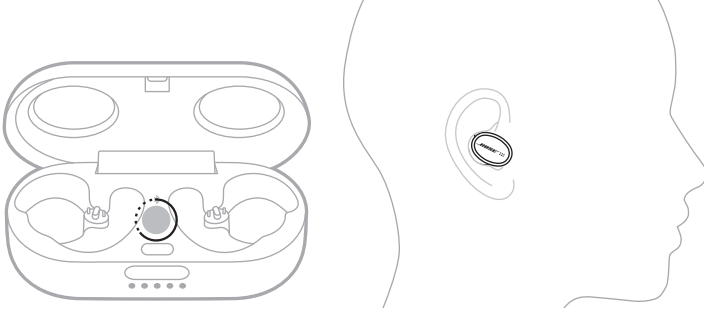

**ملاحظة:** إذا لم تكن ترتدي سماعات الأذن الصغيرة، فاضغط مع الاستمرار على زر \* Bluetooth الموجود على جراب الشحن لمدة 10 ثوانٍ. تومض مصابيح حالة سماعة الأذن الصغيرة باللون الأزرق ببطء.

2. احذف سماعات الأذن الصغيرة من قائمة Bluetooth على جهازك المحمول.

يتم مسح جميع الأجهزة، وأصبحت سماعات الأذن الصغيرة جاهزة للاتصال (راجع الصفحة 14).

## تخزين سماعات الرأس الصغيرة

لتخزين سماعات الأذن الصغيرة عند عدم استخدامها، ضعها في جراب الشحن. أغلق علبة الشحن للمساعدة في الحفاظ على عمر البطارية وإبقاء علبة الشحن خالية من الشوائب.

عند تخزين سماعات الأذن الصغيرة لفترة زمنية طويلة (أكثر من 4 أسابيع)، تأكد من تخزينها في درجة حرارة الغرفة وأن مستوى بطارية علبة الشحن أكبر من 40% (راجع الصفحة 30).

## تنظيف سماعات الأذن الصغيرة وجراب الشحن

المكوّن	الإجراء
سدادات الأذن	قم بإخراج سدادات الأذن من سماعات الأذن الصغيرة ثم اغسلها بمنظف معتدل وماء. <b>ملاحظة:</b> تأكد من شطف السدادات وتجفيفها جيداً قبل إعادة تركيبها في سماعات الأذن الصغيرة.
فوهات سماعات الأذن	اسمح بقطعة قماش ناعمة وجافة أو ما يشابهها فقط. <b>تنبيه:</b> ولا تقم مطلقاً بإدخال أي أداة تنظيف في الفوهة.
نقاط تلامس الشحن (الموجودة في سماعات الأذن الصغيرة) ودبابيس الشحن (الموجودة داخل جراب الشحن)	لمنع حدوث صدأ، امسح بقطعة قماش ناعمة جافة أو ما يشابهها.
جراب الشحن	اسمح بقطعة قماش ناعمة وجافة أو ما يشابهها فقط.

## قطع الغيار والملحقات

يمكن طلب قطع الغيار أو الملحقات من خلال مركز خدمة عملاء Bose.

تفضل بزيارة: [worldwide.Bose.com/Support/SportEarbuds](http://worldwide.Bose.com/Support/SportEarbuds)

## ضمان محدود

تتم تغطية سماعة الأذن الصغيرة بضمان محدود. تفضل بزيارة موقعنا على [global.Bose.com/warranty](http://global.Bose.com/warranty) للحصول على تفاصيل الضمان المحدود.

لتسجيل المنتج الخاص بك، قم بزيارة [global.Bose.com/register](http://global.Bose.com/register) للحصول على التعليمات. ولن يؤثر عدم القيام بالتسجيل على الحقوق المكفولة لك بموجب الضمان المحدود.

## تحديث سماعات الرأس الصغيرة

تبدأ عملية تحديث سماعات الأذن الصغيرة وعلبة الشحن تلقائيًا عند الاتصال بتطبيق Bose Sleep وتوفّر تحديث. اتبع تعليمات التطبيق.

**نصيحة:** يمكنك أيضًا تحديث سماعات الأذن وجراب الشحن باستخدام موقع مُحدّث Bose. في جهازك المحمول تفضل زيارة: [btu.Bose.com](https://btu.Bose.com) واتباع التعليمات التي تظهر على الشاشة.

## عرض رمز تاريخ سماعة الأذن الصغيرة

قم بإزالة سدادة الأذن من سماعة الأذن الصغيرة (راجع الصفحة 19).

يوجد رمز التاريخ على فوهة سماعة الأذن الصغيرة

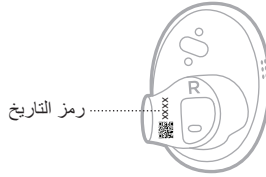

## عرض الرقم التسلسلي لجراب الشحن

أزل سماعة الأذن الصغيرة اليمنى من جراب الشحن.

يوجد الرقم التسلسلي لجراب الشحن على الجانب الأيسر من سماعة الأذن الصغيرة اليمنى.

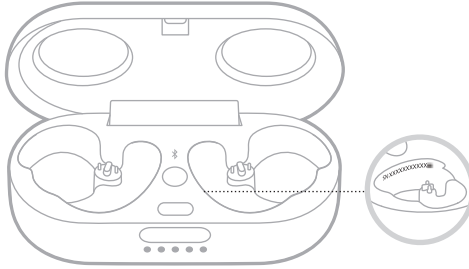

**نصيحة:** يوجد الرقم التسلسلي لعلبة الشحن أيضًا على الملصق الخارجي للعلبة الكرتون.

## جرب هذه الحلول أولاً

إذا واجهتك مشكلات مع سماعة الأذن الصغيرة، فجرب هذه الحلول أولاً:

- اشحن البطارية (راجع الصفحة 26).
- قم بتشغيل سماعة الأذن الصغيرة (راجع الصفحة 20).
- تحقق من مصابيح حالة سماعة الأذن الصغيرة ومصابيح حالة علبة الشحن (راجع الصفحة 29).
- تأكد من أن الجهاز المحمول الخاص بك يدعم توصيلات **Bluetooth** (راجع الصفحة 31).
- قم بتنزيل تطبيق **Bose Music** وتشغيل تحديثات البرامج المتاحة (راجع الصفحة 14).
- ضع جهازك المحمول قريباً من سماعات الأذن الصغيرة (30 قدمًا أو 9 أمتار) وأبعدهما عن أي تداخلات أو عوائق.
- ارفع مستوى الصوت في سماعات الأذن الصغيرة، وجهازك المحمول، وبتطبيق الموسيقى.
- وصل جهازًا محمولًا آخر (انظر الصفحة 14).

## حلول أخرى

إذا لم تستطع حل المشكلة لديك، فراجع الجدول أدناه لتحديد الأعراض والحلول للمشكلات الشائعة. وإذا كنت غير قادر على حل هذا الأمر، فيُرجى الاتصال بخدمة عملاء **Bose**.

تفضل بزيارة: [worldwide.Bose.com/contact](http://worldwide.Bose.com/contact)

الحل	العرض
تأكد من أن سماعات الأذن الصغيرة ليست في وضع الاستعداد. لتتنشيط سماعات الأذن الصغيرة، أدخل سماعة الأذن اليمنى في أذنك.	سماعات الأذن الصغيرة لا تعمل
ضع سماعات الأذن الصغيرة في علبة الشحن حتى تستقر في مكانها نتيجة الجذب المغناطيسي. أغلق الجراب واقطعه. تعرض مصابيح حالة سماعات الأذن الصغيرة حالة الشحن (راجع الصفحة 29).	
إذا تعرضت سماعات الأذن الصغيرة لدرجات حرارة عالية أو منخفضة، فدع سماعات الأذن الصغيرة تستعيد درجة حرارة الغرفة.	

العرض	الحل
لا تتصل سماعات الأذن الصغيرة مع جهاز محمول	<p>في جهازك:</p> <ul style="list-style-type: none"> <li>• قم بإيقاف تشغيل ميزة <b>Bluetooth</b> وأعد تشغيلها مجددًا.</li> <li>• احذف سماعات الأذن الصغيرة من قائمة <b>Bluetooth</b> على جهازك. أعد توصيله مجددًا (راجع الصفحة 14).</li> </ul> <p>ضع كلتا سماعتي الأذن الصغيرتين في علبة الشحن حتى تستقرا في مكانهما نتيجة الجذب المغناطيسي، وتعرض مصابيح الحالة حالة الشحن (راجع الصفحة 29). أغلق الجراب وافتحه. أعد توصيله مجددًا (راجع الصفحة 14).</p> <p>تأكد من ارتدائك سماعة الأذن الصغيرة اليمنى.</p> <p>تأكد من وجود سماعة الأذن الصغيرة اليمنى ضمن نطاق (30 قدمًا أو 9 أمتار) علبة الشحن وأن العلبة مفتوحة.</p> <p>امسح قائمة الأجهزة الخاصة بسماعة الأذن الصغيرة (راجع الصفحة 33). أعد توصيله مجددًا (راجع الصفحة 14).</p> <p>تفضل بزيارة: <a href="http://worldwide.Bose.com/Support/SportEarbuds">worldwide.Bose.com/Support/SportEarbuds</a> لمشاهدة مقاطع فيديو توضيحية.</p> <p>قم بإعادة تشغيل سماعات الأذن الصغيرة وعلبة الشحن (راجع الصفحة 41).</p>
سماعات الرأس الصغيرة لا تستجيب أثناء إعداد التطبيق	<p>تأكد من أنك تستخدم تطبيق <b>Bose Music</b> للإعداد (راجع الصفحة 14). تأكد من تفعيل ميزة <b>Bluetooth</b> في قائمة الإعدادات بجهازك المحمول.</p>
لا يستطيع تطبيق <b>Bose Music</b> العثور على سماعات الأذن الصغيرة	<p>أثناء ارتداء سماعات الأذن الصغيرة، اضغط مع الاستمرار على زر <b>Bluetooth</b> الموجود على علبة الشحن حتى تسمع عبارة "جاهز للاتصال".</p> <p>ضع سماعات الأذن الصغيرة في علبة الشحن حتى تستقر في مكانها نتيجة الجذب المغناطيسي. أغلق الجراب وافتحه. إخراج سماعات الأذن الصغيرة</p>
لا يعمل تطبيق <b>Bose Music</b> على الجهاز المحمول	<p>تأكد من توافق جهازك المحمول مع تطبيق <b>Bose Music</b> وتثبيتته للحد الأدنى من متطلبات النظام. لمزيد من المعلومات، راجع متجر التطبيقات على جهازك المحمول. ألغ تثبيت تطبيق <b>Bose Music</b> على جهازك المحمول. أعد تثبيت التطبيق (راجع الصفحة 14).</p>
اتصالات <b>Bluetooth</b> منقطعة	<p>امسح قائمة الأجهزة الخاصة بسماعة الأذن الصغيرة (راجع الصفحة 33). أعد توصيله مجددًا (راجع الصفحة 14).</p> <p>انقل جهازك المحمول بالقرب من سماعة الأذن الصغيرة اليمنى.</p> <p>قم بإعادة تشغيل سماعات الأذن الصغيرة وعلبة الشحن (راجع الصفحة 41).</p>

العرض	الحل
لا يصدر أي صوت	<p>تأكد من أن طرفي سدادات الأذن يلائمان أذنيك بإحكام وأنها لا يدوران للخلف كثيرًا (انظر الصفحة 16).</p> <p>تأكد من أن رأسك في وضع مستقيم عند إدخال سماعات الأذن الصغيرة.</p> <p>اضغط على "تشغيل" على جهازك المحمول للتأكد من تشغيل المقطع الصوتي.</p> <p>شغل الصوت من تطبيق مختلف أو خدمة موسيقى مختلفة.</p> <p>قم بتشغيل الصوت من المحتوى المخزن مباشرةً على جهازك.</p> <p>أعد تشغيل جهازك المحمول.</p> <p>تأكد من أن سماعات الأذن الصغيرة تقع في نطاق بعضها البعض.</p> <p>عطل ميزة التحقق من ارتداء السماعة، باستخدام تطبيق Bose Music.</p>
عدم خروج صوت من سماعة أذن صغيرة واحدة	<p>تأكد من أن طرفي سدادات الأذن يلائمان أذنيك بإحكام وأنها لا يدوران للخلف كثيرًا (انظر الصفحة 16).</p> <p>تأكد من أن رأسك في وضع مستقيم عند إدخال سماعات الأذن الصغيرة.</p> <p>تأكد من أن سماعات الأذن الصغيرة تقع في نطاق بعضها البعض.</p> <p>ضع كلتا سمعتي الأذن الصغيرتين في جراب الشحن حتى تستقرا في مكانهما نتيجة الجذب المغناطيسي، وتعرض مصابيح الحالة لسماعات الأذن الصغيرة حالة الشحن (راجع الصفحة 29). إخراج سماعات الأذن الصغيرة</p>
لم تتم مزامنة الصوت والفيديو	<p>أغلق التطبيق أو خدمة الموسيقى أو أعد فتح ذلك.</p> <p>شغل الصوت من تطبيق مختلف أو خدمة موسيقى مختلفة.</p> <p>ضع سماعات الأذن الصغيرة في علبة الشحن حتى تستقر في مكانها نتيجة الجذب المغناطيسي. أغلق العلبة لمدة 10 ثوانٍ. افتح علبة الشحن. إخراج سماعات الأذن الصغيرة</p>
جودة الصوت رديئة	<p>تأكد من أن طرفي سدادات الأذن يلائمان أذنيك بإحكام وأنها لا يدوران للخلف كثيرًا (انظر الصفحة 16).</p> <p>جرب مسارًا صوتيًا مختلفًا.</p> <p>شغل الصوت من تطبيق مختلف أو خدمة موسيقى مختلفة.</p> <p>قم بإزالة أي مخلفات أو تراكم للشمع من سدادات الأذن وفوهات سماعات الأذن الصغيرة.</p> <p>قم بإيقاف أي ميزات لتحسين الصوت في الجهاز أو تطبيق الموسيقى.</p> <p>تأكد من توصيل سماعات الأذن الصغيرة الخاصة بك عبر ملف تعريف <i>Bluetooth</i> الصحيح: Stereo A2DP. تحقق من قائمة إعدادات <i>Bluetooth</i>/الصوت في جهازك للتأكد من تحديد ملف التعريف الصحيح.</p> <p>في جهازك:</p> <ul style="list-style-type: none"> <li>• قم بإيقاف تشغيل ميزة <i>Bluetooth</i> وأعد تشغيلها مجددًا.</li> <li>• احذف سماعات الأذن الصغيرة من قائمة <i>Bluetooth</i> على جهازك. أعد توصيله مجددًا (راجع الصفحة 14).</li> </ul>

<p>تأكد من أن طرفي سدادات الأذن يلائمان أذنيك بإحكام وأنهما لا يدوران للخلف كثيرًا (انظر الصفحة 16).</p> <p>تأكد من أن فتحات الميكروفون في سماعة الأذن الصغيرة اليمنى ليست مسدودة.</p> <p>تأكد من أن صوت الميكروفون غير مكتوم في هاتفك.</p> <p>إذا كنت تجري مكالمة هاتفية، فتأكد من استخدامك سماعة الأذن اليمنى.</p> <p>جرب مكالمة هاتفية أخرى.</p> <p>جرب جهازًا متوافقًا آخر.</p> <p>في جهازك:</p> <ul style="list-style-type: none"> <li>• قم بإيقاف تشغيل ميزة <b>Bluetooth</b> وأعد تشغيلها مجددًا.</li> <li>• احذف سماعات الأذن الصغيرة من قائمة <b>Bluetooth</b> على جهازك. أعد توصيله مجددًا (راجع الصفحة 14).</li> </ul>	<p><b>يتعذر على الميكروفون التقاط الصوت</b></p>
<p>تأكد من وضع سماعات الأذن الصغيرة بصورة صحيحة في جراب الشحن.</p> <p>للمساعدة في الحفاظ على عمر البطارية، يجب إغلاق الجراب أثناء شحن سماعات الأذن الصغيرة (انظر الصفحة 26).</p> <p>تأكد من عدم تراكم أي أوساخ أو مخلفات تؤدي إلى تغطية نقاط تلامس الشحن على سماعات الأذن الصغيرة أو دبائيس الشحن الموجودة داخل الجراب.</p> <p>تأكد من محاذاة كابل USB بصورة صحيحة مع المنفذ الموجود في جراب الشحن.</p> <p>تأكد من توصيل طرفي كبل USB بإحكام.</p> <p>جرب كبل USB آخر.</p> <p>جرب شاحن حائط آخر.</p> <p>إذا تعرضت سماعات الأذن الصغيرة أو جراب الشحن لدرجات حرارة عالية أو منخفضة، فذع سماعات الأذن الصغيرة أو الجراب يعودان إلى درجة حرارة الغرفة. اشحن مجددًا (راجع الصفحة 26).</p>	<p><b>لا يتم شحن سماعات الأذن الصغيرة</b></p>
<p>تأكد من محاذاة كابل USB بصورة صحيحة مع المنفذ الموجود في جراب الشحن.</p> <p>تأكد من توصيل طرفي كبل USB بإحكام.</p> <p>جرب كبل USB آخر.</p> <p>تأكد من إغلاق جراب الشحن. للمساعدة في الحفاظ على عمر البطارية، يجب إغلاق الجراب أثناء شحنه (انظر الصفحة 27).</p> <p>جرب شاحن حائط آخر.</p> <p>إذا تعرض جراب الشحن لدرجات حرارة عالية أو منخفضة، فذع الجراب يعود إلى درجة حرارة الغرفة. اشحن مجددًا (راجع الصفحة 27).</p>	<p><b>جراب الشحن لا يقوم بالشحن</b></p>

العرض	الحل
سقوط سدادات الأذن	وصّل سدادات الأذن بسماعات الأذن الصغيرة بإحكام (راجع الصفحة 19).
سماعات الأذن الصغيرة لا تستجيب	ضع كلتا سماعتي الأذن الصغيرتين في جراب الشحن حتى تستقرا في مكانهما نتيجة الجذب المغناطيسي، وتعرض مصابيح الحالة حالة الشحن. أغلق الجراب واقفه. تعرض مصابيح حالة سماعات الأذن الصغيرة حالة الشحن (راجع الصفحة 29). قم بإعادة تشغيل سماعات الأذن الصغيرة وعلبة الشحن (راجع الصفحة 41).
سماعات الأذن الصغيرة لا تستجيب لخاصية التحكم باللمس	تأكد من النقر على الموضع الصحيح على سطح التحكم باللمس (انظر الصفحة 22). تأكد من ملامسة إصبعك جيدًا لسطح التحكم باللمس (راجع الصفحة 22). بالنسبة للوظائف متعددة النقر، يمكنك تغيير درجة ضغط النقر. تأكد من جفاف يديك. إذا كان شعرك مبللاً، فتأكد من عدم وصول الماء إلى منطقة اللمس. في حال ارتداء قفازين، أزلهما قبل النقر على سطح التحكم الذي يعمل باللمس. عطّل ميزات التحقق من ارتداء السماعا، باستخدام تطبيق Bose Music (انظر الصفحة 24). إذا تعرضت سماعات الأذن الصغيرة لدرجات حرارة عالية أو منخفضة، فدع سماعات الأذن الصغيرة تستعيد درجة حرارة الغرفة. قم بإعادة تشغيل سماعات الأذن الصغيرة وعلبة الشحن (راجع الصفحة 41).
يتعثر ضبط مستوى الصوت	تأكد من تمكين خاصية التحكم بمستوى الصوت باستخدام تطبيق Bose Music (انظر إلى الصفحة 22). تأكد من سحبك لسطح التحكم باللمس في الاتجاه الصحيح (انظر إلى الصفحة 22). انظر إلى "سماعات الأذن الصغيرة لا تستجيب لخاصية التحكم باللمس" أعلاه.
لا يمكن الوصول للاختصار	تأكد من إعداد الاختصار باستخدام تطبيق Bose Music (راجع الصفحة 25).
لغة المطالبة الصوتية غير صحيحة	غيّر لغة المطالبة الصوتية باستخدام تطبيق Bose Music (راجع الصفحة 14). يُمكنك الوصول إلى هذا الخيار من قائمة الإعدادات.
عدم تلقي إشعارات المكالمات	تأكد من تمكين المطالبات الصوتية باستخدام تطبيق Bose Music (راجع الصفحة 14). يُمكنك الوصول إلى هذا الخيار من قائمة الإعدادات.



## إعادة تشغيل سماعات الأذن الصغيرة وجراب الشحن

إذا كانت سماعات الأذن الصغيرة لا تستجيب، يُمكنك إعادة تشغيلها.

**ملاحظة:** تؤدي عملية إعادة تشغيل سماعات الأذن الصغيرة إلى مسح قائمة هذه السماعات. ولا تسمح الإعدادات الأخرى.

1. ضع سماعات الأذن الصغيرة في جراب الشحن.
  2. اضغط مع الاستمرار على زر *Bluetooth* الموجود في علبة الشحن لمدة 30 ثانية حتى تومض مصابيح حالة سماعة الأذن الصغيرة.
- عند اكتمال عملية إعادة التشغيل، تومض مصابيح حالة سماعة الأذن الصغيرة (راجع الصفحة 29) ومصابيح حالة علبة الشحن (راجع الصفحة 30).



836279-0010