



## Owner's Manual

Please read this manual carefully and thoroughly before operating this unit.



**24 x 7** CALL CENTER OPERATIONS



**1800-180-9999**

CALL

(Toll Free)



**5757554**

SMS

(Send SMS)



CLICK

[www.lgindia.com](http://www.lgindia.com)

[lgservice@lgindia.com](mailto:lgservice@lgindia.com)

\* Source:- ORG-GFK retail audit report: Jan.- Dec. 2008.

The picture shown on Front page is representative model. LG Electronics reserves its right to change, modify or alter any design without any prior notice.

# CONTENTS

IMPORTANT SAFETY INFORMATION .....	2
INSTALLATION .....	4
OPERATIONS .....	4
IDENTIFICATION OF PARTS .....	5
SUGGESTIONS .....	6
SUGGESTIONS ON FOOD STORAGE .....	6
CLEANING .....	7
GENERAL INFORMATION .....	7
FEATURES .....	8
BEFORE CALLING FOR SERVICE .....	9

## IMPORTANT SAFETY INFORMATION

### BASIC SAFETY PRECAUTIONS

This guide contains many important safety messages. Always read and obey all safety messages.



This is the safety alert symbol. It alerts you to safety messages that inform you of hazards that can kill or hurt you or others or cause damage to the product. All safety messages will be preceded by the safety alert symbol and the hazard signal word DANGER, WARNING, or CAUTION. These words mean:



**DANGER** You will be killed or seriously injured if you don't follow instructions.



**WARNING** You can be killed or seriously injured if you don't follow instructions.



**CAUTION** Indicates an imminently hazardous situation which, if not avoided, may result in minor or moderate injury, or product damage only.

All safety messages will identify the hazard, tell you how to reduce the chance of injury, and tell you what can happen if the instructions are not followed.

## सुरक्षा संबंधी महत्वपूर्ण जानकारी

### सुरक्षा संबंधी बुनियादी सावधानियां

इस निर्देशिका में सुरक्षा संबंधी अनेक महत्वपूर्ण संदेश दिए गए हैं। हमेशा सुरक्षा संबंधी सभी संदेश पढ़ें और उनका पालन करें।



यह सुरक्षा संबंधी सतर्कता को दर्शाने वाला चिन्ह है। यह आपको सुरक्षा संदेशों के प्रति सतर्क करता है जिनसे आपको उन खतरों की जानकारी मिलती है जिनसे आपकी या दूसरों की मृत्यु हो सकती है अथवा चोट लग सकती है या उत्पाद को क्षति पहुंच सकती है। सभी सुरक्षा संदेशों के पहले सुरक्षा संबंधी सतर्कता को दर्शाने वाला चिन्ह बना होगा और खतरों का संकेत देने वाले शब्द खतरा, चेतावनी या सावधानी लिखे होंगे। इन शब्दों के अर्थ इस प्रकार हैं :



**खतरा** यदि आप निर्देशों का पालन न करें तो आपकी मृत्यु हो सकती है या आपको गंभीर चोट लग सकती है।



**चेतावनी** यदि आप निर्देशों का पालन न करें तो आपकी मृत्यु हो सकती है या आपको गंभीर चोट लग सकती है।



**सावधानी** किसी आसन्न तौर पर होने वाली खतरनाक स्थिति को दर्शाता है जिनके परिणामस्वरूप, यदि बचाव नहीं किया गया, छोटी-मोटी या औसत चोट लग सकती है, या सिर्फ उत्पाद को क्षति पहुंच सकती है।

सुरक्षा संबंधी सभी संदेश खतरों को चिन्हित करेंगे, जो आपको बताते हैं कि आप चोट लगने की आशंका को कैसे कम कर सकते हैं, और आपको बताते हैं कि यदि निर्देशों का पालन नहीं किया गया तो क्या हो सकता है।

# IMPORTANT SAFETY INFORMATION

## WARNING

1. Do not modify the power cord length or sharing of outlet with other appliances and don't replace the power cord with the damaged or unspecified power cord. It will cause electric shock or fire. If the power cord is damaged, it should be replaced by authorized service person as specified by the manufacturer.
2. Plug in the power socket properly. Loose plug-in causes electric shock or fire due to heat generation.
3. Do not switch ON/OFF the refrigerator with wet hands. It may cause electric shock.
4. Use only dedicated power socket for supply to refrigerator. Do not use an extension cord; otherwise it will cause overloading and intermittent tripping of other appliances or household lights.
5. Never splash water on your refrigerator. It may cause short circuit.
6. Grounding (Earthing). In the event of an electric short circuit, grounding (Earthing) reduces the risk of electric shock by providing an escape wire for the electric current. In order to prevent possible electric shock, this appliance must be grounded. Consult a qualified electrician or service person if you have doubts on whether the appliance is properly grounded. Improper use of the grounding plug can result in an electric shock.
7. Never unplug your refrigerator by pulling on the power cord. Always grip plug firmly and pull it straight out from the outlet.
8. When moving your appliance away from the wall, be careful not to roll over the power cord or damage it in any way.
9. Unplug the power cord from outlet for cleaning or other requirements. Never touch it with wet hands because you can get an electric shock or be hurt.
10. Never damage, process, pull out, or twist the power cord, because damage of power cord may cause a fire or electric shock.
11. Do not place the lit candle within the refrigerator to deodorize. It may cause explosion or fire.
12. Do not use or store inflammable materials ether, benzene, alcohol, medicine, LP gas, spray or cosmetics near or in the refrigerator. It may cause explosion or fire.
13. When any strange smell or smoke is detected from the refrigerator, disconnect the power plug immediately and contact to the service center. It may cause fire.
14. The refrigerator should be so positioned that the supply plug is accessible for quick disconnection when accident happens.

## CAUTION

1. Before use, refrigerator must be properly installed and located as per the installation instructions.
2. After your refrigerator is in operation, do not touch the cold surface in the freezer compartment, particularly when your hands are damp or wet. Skin could adhere to these extremely cold surfaces.
3. Wait for 5 minutes or longer when reconnecting the plug. (It may cause the operation of the freezer to fail.)
4. Do not install the refrigerator in the wet place or the place which water or rain splashes. (Deterioration of insulation of electric parts may cause electric leakage.)
5. Because opening or closing the door of the refrigerator may cause injury to the person around it, be careful, please. (Opening or closing the door may cause feet or hands to be caught in the chink in door or the child to be get hurt by the corner.)

## चेतावनी

- 1) कृपया तार को क्षतिग्रस्त तार व अनउल्लेखित तार से न बदले । (यदि तार क्षतिग्रस्त हो जाये तो इसे उत्पादक द्वारा निर्धारित सर्विस अधिकारी द्वारा ही बदलवाये ।
- 2) ढीला लगाया गया प्लग से करंट व आग लगने का खतरा है ।
- 3) गीले हाथों से Ref. को On/Off न करें ।
- 4) Ref. के विद्युत प्रवाह के लिये निर्धारित साकेट का प्रयोग करें । (कृपया राक्सटेन्सन का प्रयोग न करें इससे घर के दूसरे विद्युत उपकरणों पर Load भार व अनियमित Tripping हो सकते हैं ।
- 5) Ref. से पानी न गिरने दें । इससे शॉर्टसर्किट हो सकता है ।
- 6) आर्थिंग : विद्युत शॉर्ट सर्किट के दौरान आर्थिंग द्वारा झटके का खतरे को कम किया जा सकता है । इसलिये मशीन का आर्थिंग अनिवार्य है । कृपया किसी निर्धारित व दक्ष इलेक्ट्रिशियन द्वारा अपनी मशीन को आर्थिंग करवाये ।
- 7) कृपया Ref. को बंद करने के लिये तार न खींचे । प्लग को पकड़ कर इसे साकेट से निकालिये ।
- 8) कृपया तार को सुरक्षित रखते हुये, अपने Ref. को हिलाइये ।
- 9) सफाई व अतिरिक्त कार्य हेतू, Ref. के तार को साकेट से निकालिये । गीले हाथ से इसे न छूये ।
- 10) तार को खींचना व लपेटना व मोड़ना मना है ।
- 11) दुरांध दूर करने के लिए रेफ्रिजरेटर के अंदर जलती हुई मोमबत्ती न रखें । (इससे विस्फोट हो सकता है या आग लग सकती है ।)
- 12) रेफ्रिजरेटर के पास या अंदर ज्वलनशील पदार्थ ईंधन, बेंजीन, अल्कोहोल, दवा, एलपी गैस, स्प्रे या कॉस्मेटिक्स का प्रयोग या भंडारण न करें । (इससे विस्फोट हो सकता है या आग लग सकती है ।)
- 13) जब रेफ्रिजरेटर से किसी अजीब गंध या धुआं निकलने का पता चले, तो पॉवर प्लग को तुरंत अलग कर दें और सर्विस सेंटर से संपर्क करें । (इससे आग लग सकती है ।)
- 14) रेफ्रिजरेटर इस स्थिति में रखा रहना चाहिए ताकि दुर्घटना होने पर सप्लाइ प्लग को तुरंत डिस्कनेक्ट करने के लिए उस तक आसानी से पहुंचा जा सके ।

## सावधानी

- 1) प्रयोग से पहले कृपया मशीन का नियमित सूचना के अनुसार स्थापना करवाये ।
- 2) Freezer की कार्यरत Ref. के ठंडी सतह को गीले हाथों से न छूये इससे अपनी त्वचा इस ठंडी सतह पर चिपक सकती है ।
- 3) प्लग दुबारा लगाते सम 5 मिनट या इससे अधिक इंतजार करें । (इससे फ्रीजर का प्रचालन नाकाम हो सकता है ।
- 4) रेफ्रिजरेटर को किसी गीले या ऐसे स्थान पर संस्थापित न करें जहां पानी या बरसात के छिंटे आते हों । (बिजली के पुर्जों के इंसुलेशन का क्षरण होने के कारण बिजली का रिसाव हो सकता है ।)
- 5) रेफ्रिजरेटर के दरवाजे को खोलने या बंद करने से आस-पास के व्यक्ति को चोट लग सकती है, इसलिए कृपया सावधानी बरतें । (दरवाजे को खोलने या बंद करने से हाथ या पैर दरवाजे की दरार में फंस सकते हैं या बच्चे को कोने से चोट लग सकती है ।)

# Installation

## 1. INSTRUCTION

- Unpack the refrigerator and locate at desired location.
- Refrigerator should be located properly in ventilated area.
- Avoid placing the unit near heat sources, direct sunlight or moisture.
- Prior to storing food, leave your refrigerator on for 2 or 3 hours.
- Don't install this appliance below 5 °C. It may cause the debasement of the refrigerator.
- रेफ्रिजरेटर को खोलने और इच्छित स्थान पर रखना ।
- रेफ्रिजरेटर ऐसे स्थान पर रखा होना चाहिए जहां हवा को आवागमन अच्छी तरह होता हो ।
- युनिट को गर्मी के स्रोतों, सीधी धूप या नमी के निकट रखने से बचें ।
- खाद्य-पदार्थ भंडारित करने से पहले, अपने रेफ्रिजरेटर को चालू करके 2 या 3 घंटे के लिए छोड़ दें ।
- इस उपकरण को 5 °C से कम पर संस्थापित न करें । इससे रेफ्रिजरेटर का डिबेसमेंट हो सकता है ।

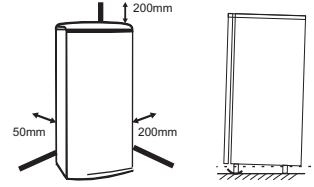

## 2. LEVELLING

Levelling of refrigerator should be done with front leg. Refrigerator should be levelled with front to back inclination for base.

रेफ्रिजरेटर के स्तर को निश्चित करने के लिए कम या अधिक करने वाले पैर की सहायता लेनी चाहिए । इसको जमीन पर सुस्थिर करने के लिए इस प्रकार व्यवस्थित करना चाहिए कि यह थोड़ासा आगे पीछे की ओर झुका हो ।

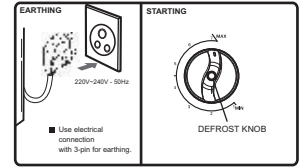

## Operation

### Refrigerator Temperature Control

Specialty designed knob gives your facility to control temperature inside Refrigerator.

रेफ्रिजरेटर तापमान नियन्त्रण विशेष रूप से निर्मित नॉब जो आपको रेफ्रिजरेटर के अन्दर तापमान को नियंत्रित करने की सुविधा प्रदान करता है ।

### Defrosting

It is natural for moisture in the air to condense on the cold surface. This leads to a regular build up of frost on the surface of the freezer and the cooling in the fresh food compartment. This frost accumulation reduces the cooling effect, thereby reducing efficiency. Therefore, periodic defrosting is necessary to ensure optimum performance.

★ The water in the drain tray evaporates by natural evaporation if defrosting is done once in two days. However, due to varied conditions of usage it is desirable to check the drain-tray occasionally and dispose of the water, if any. Please ensure that the chiller tray is in its correct position by pushing it to its correct position by pushing it to its extreme. Otherwise the defrosting water may fall over the contents of the refrigerator.

★ **Manual Defrosting** : However in some models, in case of defrosting or power failure the water directly accumulates in chiller tray, dispose off water directly from chiller tray by taking it out.

### डीफ्रॉस्ट कैसे करें :

हवा में मौजूद नमी का ठंडी सतह पर जमना स्वाभाविक है, इसलिए भोजन ताजा रखने वाले कंपार्टमेंट की कूलिंग कॉइल पर और फ्रिजर की तरह पर बर्फ जमती रहती है. बर्फ की जमावट के कारण कम ठंडक उत्पन्न होती है और क्षमता घट जाती है. इसलिए बेहतरीन कार्य संचालन के लिए समय-समय पर डीफ्रॉस्टिंग बेहद जरूरी है.

★ ड्रेन ट्रे में इकट्ठा होने वाला पानी कुदरती तौर पर ही वाष्पीकृत हो जाता है. फिर भी, चूकि इस्तेमाल करने के हालात बदलते रहते हैं इसलिए बेहतर ये है कि समय-समय पर ड्रेन ट्रे को देख लें और पानी इकट्ठा हो तो फेंक दें. कृपया चिलर ट्रे को अंतिम स्थिति तक सरकाकर ये सुनिश्चित कर लें कि चिलर ट्रे अपनी सही जगह पर रहे. वरना डीफ्रॉस्ट होने वाला पानी रेफ्रिजरेटर में रखी गई सामग्री पर गिरेगा ।

★ **मैन्युअल डिफ्रॉस्टिंग** : यदि कुछ मॉडलों में डीफ्रॉस्टिंग या बिजली न होने पर कुछ समय बाद पानी सीधा चिलर ट्रे में इकट्ठा हो जाता है तो चिलर ट्रे को बाहर निकालकर पानी को फेंक दें ।

### ICE MAKING / बर्फ कैसे बनाएं

- Fill ice trays with water, place in Freeze Box.
- To remove ice cube, gently twist Ice Tray.
- बर्फ की ट्रे को पीनी से भरें और इसे फ्रीज बॉक्स में रखें ।
- बर्फ निकालने के लिए बर्फ की ट्रे को हल्के से मरोड़ें ।

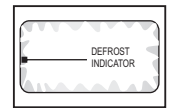
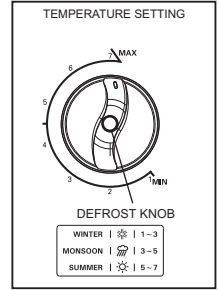

**Note** : Push the Defrost Knob after every 2 days / Ice Level reaches defrost indicator.  
नोट : प्रत्येक 2 दिन में डिफ्रॉस्ट नॉब को दबाकर डिफ्रॉस्ट करें । जब जो बर्फ डिफ्रॉस्ट निशान तक पहुँचे ।

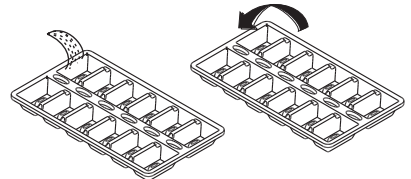

# IDENTIFICATION OF PARTS

## GL-225

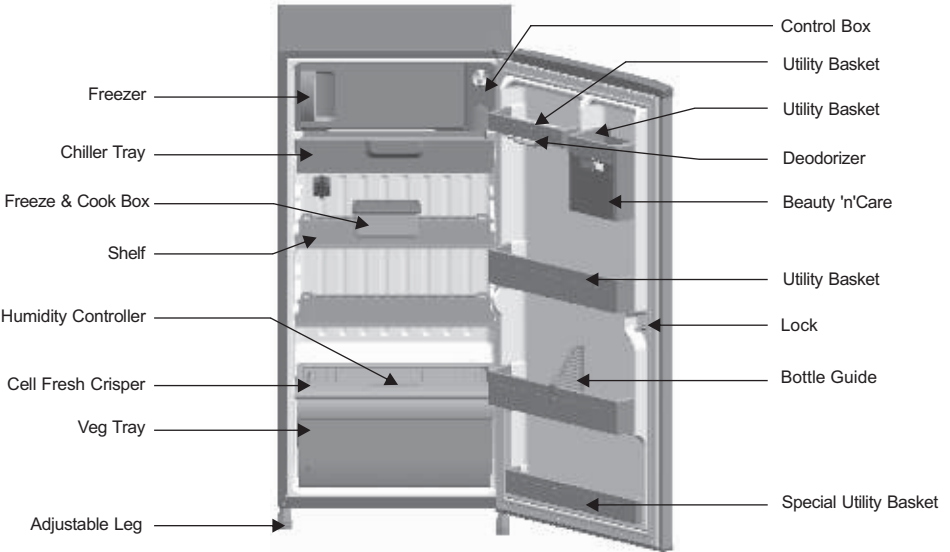

## GL-245 / GL-281

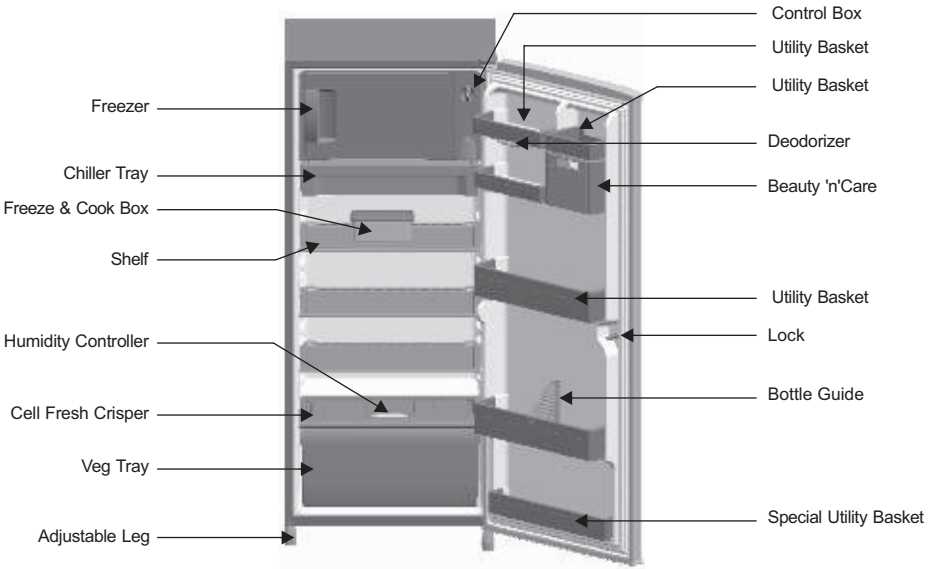

\* Due to continuous R&D, model specification subjected to change.

## SUGGESTIONS

- Don't open the refrigerator door too often-hot air will enter and increase the temperature. रेफ्रिजरेटर का दरवाजा बार-बार न खोलें। इससे गर्म हवा अंदर जाती है और तापमान बढ़ा देती है।
- Don't keep the door open for more than 30 seconds at a time-cold air will rush out of the fridge. दरवाजे को ३० सेकंड से ज्यादा न खोलें, ठंडी हवा बाहर निकलेगी।
- If refrigerator door is open more than 60 sec door chime will start ringing to draw your attention. Please close the door immediately & Do not re open the door within 5 Sec to avoid continuous ringing of alarm. यदी रेफ्रिजरेटर का दरवाजा ६० सेकंड से ज्यादा देर खुला रहा तो वह आपका ध्यान अलार्म देकर आकर्षित करेगा। कृपया दरवाजे को तुरंत बंद करे और ५ सेकंड के अंदर उसे दुबारा न खोलें, नहीं तो लगातार अलार्म बजता रहेगा।
- Don't cover the shelves with paper or plastic sheets. This prevents air circulation inside the cabinet. शेल्फ को कागज या प्लास्टिक की पत्रिसे न ढकें अन्यथा फ्रिज में हवा का प्रवाह रुक जायेगा।
- Don't use a knife or sharp instrument to remove the ice trays from the freezer or to remove the frost mechanically as it may damage the freezer coil. जल्दी डीफ्रॉस्टिंग करने के लिए या फ्रिजर में से बर्फ की ट्रे निकालने के लिए चाकू या किसी और नुकीले उपकरण का इस्तेमाल न करें, इससे फ्रीजर कॉइल को नुकसान पहुँचेगा।
- Fridge will automatically switched off when the proper temperature is attained. Don't switch off the fridge at night, this will create higher temperature inside the cabinet thus deteriorating stored foods. उपयुक्त तापमान तक पहुँचने के बाद ये अपने आप बंद हो जायेगा। रात में फ्रिज का स्विच ऑफ न करें, इससे केबिनेट में तापमान बढ़ जाएगा और रखा हुआ खाद्य पदार्थ खराब हो जाएगा।
- Feel free to call your LG Dealer or LG Representative in case your refrigerator has suffered and damage in transit. The Dealer or the Company Representative will assess the extent of damage and give you an estimate for repairs. रेफ्रिजरेटर को एक जगह से दूसरी जगह ले जाने में अगर कोई नुकसान हो जाए तो अपने LG डीलर या LG के प्रतिनिधि नुकसान देखकर मरम्मत के खर्च का अनुमान आपको बता देंगे।
- Don't switch on the refrigerator, unless a minimum period of four minutes lapses after it was switched off, either due to power failure or otherwise. विद्युत आपूर्ति बंद हो जाने या किसी और कारण से ऑफ हो जाने की दशा में चार मिनट हो जाने तक स्विच ऑन न करें।
- Don't allow food stuffs smeared with salt to come in direct contact with the freezer. It is a good practice to always keep the food in a container before placing in the freezer. नमक लगे खाद्य पदार्थों को सीधे फ्रीजर के संपर्क में न आने दें। खाद्य पदार्थों को कन्टेनर में रखना एक अच्छी बात है।
- It is recommended to use Voltage Stabilizer (0.5KVA) if power fluctuations are frequent and out of specified voltage range (135-290V)\*\*. Stabilizer usage increases the refrigerator life. यदि बिजली बार-बार कम या ज्यादा आ रही है या निर्दिष्ट वोल्टेज क्षमता (135-290V)\*\* से भिन्न है तो यह सलाह दी जाती है कि वोल्टेज स्टेबिलाइजर (0.5KVA) का प्रयोग करें। स्टेबिलाइजर का इस्तेमाल रेफ्रिजरेटर की उम्र बढ़ाता है।

## SUGGESTIONS ON FOOD STORAGE

- Don't keep hot milk or hot food in your refrigerator. This will result in an increased temperature of other food in the fridge and may lead to deterioration. गर्म दूध या गर्म भोजन को अपने रेफ्रिजरेटर में न रखें इससे दूसरे खाद्य पदार्थों का तापमान भी बढ़ सकता है। और वो खराब भी हो सकते है।
- Do not store food which goes bad easily at low temperatures such as bananas pineapples and melons. कम तापमान पर आसानी से खराब होने वाले खाद्य-पदार्थ जैसे केले, अनानास, और तरबूज न रखें।
- When storing the food ,cover it with vinyl wrap or store in a container with a lid .This prevents moisture from evaporating and helps food to keep its taste and nutrients . खाद्य-पदार्थ रखते समय उसे वाइनिनिल रैप से ढकें या ढक्कन वाले पात्र में रखें। इससे नमी का वाष्पीकरण नहीं होता, और खाद्य-पदार्थों के स्वाद और पौष्टिक तत्व बने रहते हैं।
- Do not store bottles in the freezer compartment - they may break when frozen. बोतलों को फ्रीजर कंपार्टमेंट में न रखें - जब जाम पर वे टूट सकती हैं।
- When storing frozen food like ice cream for a long period place it on the freezer shelf not in the door rack . आईसक्रीम जैसे फ्रोजन खाद्य-पदार्थों को लंबे समय तक रखते समय, उन्हें डोर रैक में नहीं, बल्कि फ्रीजर शेल्फ में रखें।
- Always clean food prior to refrigeration. Vegetables and fruits should be washed and wiped, and packed food should be wiped clean, to prevent adjacent food from spoiling. खाद्य-पदार्थों को रेफ्रिजरेटर में रखने से पहले हमेशा साफ कर लें। सब्जियों और फलों को धोकर पोंछ लेना चाहिए, तथा पैक किए हुए खाद्य-पदार्थों को पोंछकर साफ कर लेना चाहिए, ताकि पास रखे अन्य खाद्य-पदार्थ खराब न हों।
- When storing eggs in their storage rack ,ensure that they are fresh and always store them in a up right position , which keeps them fresh longer . अंडों को उनके स्टोरेज रैक में रखते समय, सुनिश्चित कर लें कि वे ताजे हैं, और उन्हें हमेशा खड़ी स्थिति में रखें, जिससे वे अधिक समय तक ताजे रहते हैं।

\*\* As per LG IEL test standards.

\*\* एलजी इंडिया इलेक्ट्रॉनिक्स लि. मान्यताप्राप्त

## CLEANING / सफाई

**EXTERIOR** - Use a lukewarm solution of mild soap or detergent to clean the durable finish of your refrigerator. Wipe with a clean, damp cloth and then dry.

**बाहरी** - अपने रेफ्रिजरेटर को मन्द साबुन/डिटर्जेंट के गुनगुने घोल से साफ करें। उसके बाद उसे साफ-सुथरे कपडे से पोछें और फिर सुखाएं।

**INTERIOR** - Regular cleaning of the interior and interior parts is recommended. If you have the Wash all compartments with a mild baking soda solution, then rinse and dry the compartment.

**आन्तरिक** - आन्तरिक एवं आन्तरिक पार्ट को हमेशा सफाई की सलाह दी जाती है। यदि आप सभी हिस्सों को सोडा से धोते हो तो उसे साफ पानी से धोएं और सुखाएं।

**WARNING** - Always remove power cord from the wall outlet prior to cleaning in the vicinity of electrical parts (lamps, switches, controls, etc.).

Wipe up excess moisture with a sponge or cloth to prevent water or liquid from getting into any electrical part and causing electric shock. Do not use flammable or toxic cleaning liquids.

- Caution for Cleaning Not in use : Surface active agent, Car wax, Anticorrosive, All sorts of oil, Gasoline, Acids, Wax.
- Usable Detergent Vegetable dish washable solution, Soapy water
- When careless using, it can occur a color change.

**चेतावनी** - बिजली के पुर्जों (लैंपों, स्विचों, कंट्रोल, आदि) के आस-पास सफाई करने से पहले दीवार के आउटलेट से पॉवर कॉर्ड को हमेशा ही निकाल दें। पानी या द्रव को किसी बिजली के पुर्जे में प्रवेश करने और बिजली का झटका लगने से बचने के लिए अतिरिक्त नमी को स्पंज या कपड़े से पोंछ दें। ज्वलनशील या विषैले क्लीनिंग द्रवों का प्रयोग न करें।

- सफाई के लिए इन पदार्थों का प्रयोग न करें : सतह पर क्रियाशील अभिकारक, कार वैक्स, एंटीकोरोसिव, हर किस्म के तेल, पेट्रोल, एसिड, वैक्स।
- इनका प्रयोग किया जा सकता है : डिटर्जेंट वनस्पति बर्तन धोने के घोल, साबुन का पानी।
- लापरवाही से प्रयोग करने पर इनके कारण रंग बदल सकता है।

## GENERAL INFORMATION / सामान्य जानकारी

**VACATION TIME** - During average length vacations, you will probably find it best to leave the refrigerator in operation. Place freezable items in freezer for longer life. When you plan to be away for an extended period remove all food, disconnect the power cord, clean the interior thoroughly and leave each door OPEN to prevent odour formation.

**काम के दौरान आराम का समय** - औसतन फ्रिज बन्द के दौरान, आप सम्भवतः सबसे अच्छा, रेफ्रिजरेटर को चलाने के समय पाएंगे, फ्रिजेबल सामानों को फ्रिजर में लम्बे अवधि के लिए रख दें। जब आप कुछ समय के लिए बाहर हों, सभी खाद्य पदार्थों को निकाल लें, तथा विद्युत तार को निकाल दें। आन्तरिक रूप से पुरी सफाई करें और प्रत्येक दरवाजे को खोल दें, जिससे दुर्गन्ध न हो।

**POWER FAILURE** - Most power failures are corrected in an hour or two and will not affect your refrigerator temperatures. However, you should minimize the number of door openings while the power is off. During power failures of longer duration, place a block of dry ice on top of your frozen packages.

**विद्युत अनापूर्ति** - अधिकतर विद्युत कटने से, जो एक घंटा या दो घंटों में होती है, आपके रेफ्रिजरेटर के तापमान को प्रभावित नहीं करेगी। फिर भी आप को विद्युत नहीं रहने के दौरान दरवाजे को कम से कम खोलना चाहिए। जब विद्युत लम्बी अवधि के लिए न हो तो सूखे बर्फ का एक ब्लाक अपने फ्रिजर पैकेजेज के ऊपर रखें।

**IF YOU MOVE** - Remove or securely fasten down all loose items inside the refrigerator. To avoid damaging the leveling screws, turn them all the way into the base.

**स्थानांतरण** - रेफ्रिजरेटर के अन्दर से सभी खुले हुए सामानों को निकाल लें या सुरक्षापूर्वक उन्हे बांध दें। लेवल करने वाले पैरों के नुकसान को रोकने के लिए उन्हें सतह से मिलाकर कस दें।

**DISPOSAL OF THE OLD APPLIANCE** - This appliance contains fluid (refrigerant, lubricant) and is made of parts and materials which are reusable and/or recyclable.

All the important materials should be sent to the collection center of waste material and can be reused after rework (recycling). For take back, please contact with the local agency.

**पुराने उपकरण का निस्तारण** - इस उपकरण में तरल पदार्थ (रेफ्रिजरेटर, ल्यूब्रिकेंट) है और यह ऐसे पुर्जों का सामग्रियों से बना है जिनका दुबारा प्रयोग हो सकता है और/या रिसाइकिलिंग की जा सकती है।

सभी महत्वपूर्ण सामग्रियों को कचरा संग्रह केंद्र में भेजा जाना चाहिए और रिवर्क (रिसाइकिलिंग) के बाद दुबारा प्रयोग में लाया जा सकता है। वापस लिए जाने के लिए, कृपया स्थानीय एजेंसी से संपर्क करें।

## Features

### ★ DEODORIZER / डिओडोराइजर

LG Refrigerator unique Deodorizer filter located in the "Basket", which removes bad odour from the food when kept for long time.

एलजी रेफ्रिजरेटर में डिओडोराइजर एक विशेष फिल्टर होता है जो बास्केट में स्थित होता है। यह रेफ्रिजरेटर के भीतरी वातावरण को ताजा रखने में सहायक है।

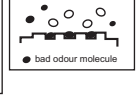
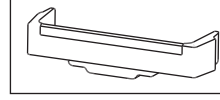

### ★ BEAUTY AND CARE / सौन्दर्य एवं सुरक्षा\*

● It is placed in the refrigerator compartment and can be used for storing medicines and cosmetics.

यह रेफ्रिजरेटर कम्पार्टमेंट में रखा जाता है तथा औषधियां और सौन्दर्य प्रसाधन रखने में प्रयोग किया जा सकता है।

● Only those medicines which are supposed to be stored in refrigerator. केवल वे औषधियां जिन्हें रेफ्रिजरेटर में रखना जरूरी है।

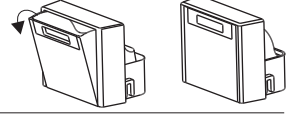

### ★ FREEZE & COOK BOX / फ्रिज और कुक बॉक्स\*

● Semi air tight box is use to store food in hygiene condition.

अर्ध वायु रहित बॉक्स में खाना स्वास्थ्यदायक दशा में रखने के लिए रखा जाता है।

● Boxes are apt to microwave oven and can be used for heating. बॉक्स माइक्रोवेव ओवन के लिए सक्षम है और उनको खाना गर्म करने के लिए प्रयोग किया जा सकता है।

⚠ Boxes should not be used in microwave oven under grill setting. ग्रिल की सैटिंग में बॉक्स का माइक्रोवेव ओवन में प्रयोग नहीं करना चाहिए।

Note : Freeze & Cook Box to be kept on shelf.

फ्रिज और कुक बॉक्स शेल्फ पर रखे।



### ★ EGG-CUM-ICE TRAY / अण्डा एवं आइस ट्रे\*

It is used for storing the eggs. It can also be used for making the ice.

इसका इस्तेमाल अण्डे रखने के लिए किया जाता है। इसका इस्तेमाल बर्फ बनाने के लिए भी किया जा सकता है।

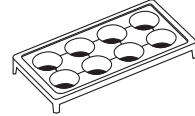

### ★ FASTEST ICE TRAY / शिघ्र आइस ट्रे\*

Specially design Ice Tray for making ice 20% faster than conventional ice tray\*

यह विशिष्ट तरीके से संरचित बर्फ का ट्रे है, जो की सामान्य ट्रे से २०% प्रतिशत कम समय में बर्फ बनाता है।\*

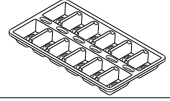

### ★ SOFT TRAY VEG. / सॉफ्ट ट्रे वेज

Soft Tray Veg. is placed in Tray Veg. And very usefull to keep small vegetables like Lemon, Chilly, Coriander etc.

ट्रे वेज में रखी सॉफ्ट ट्रे वेज छोटी सब्जियाँ जैसे नींबू, मिर्च, धनिया आदि रखने में बहुत उपयोगी है।

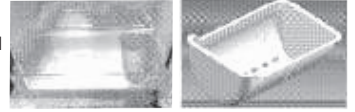

### ★ CELL FRESH CRISPER / सेल फ्रेश क्रिस्पर

It keeps your vegetables fresh by holding moisture & prevents from getting rotten.

यह अपने में पानी की बूँदें समाहित करके आपकी सब्जियों को ताजा रखता है व सड़ने से बचाता है।



### ★ DOOR ALARM / डोर अलार्म

Chime start ringing & Draw your attention if door open more than 60 sec to avoid cooling loss.

यदि रेफ्रिजरेटर का दरवाजा ६० सेकंद से ज्यादा देर तक खुला रहा तो शितलता की हानी रोकने के लिए डोर अलार्म आपका ध्यान आकर्षित करेगा।



### ★ TEMPERED GLASS / टेंपरेड ग्लास

Tempered glass can withstand the load upto 150 kg.

टेंपरेड ग्लास, १५० कि.ग्रं. का भार सहनेकी क्षमता रखता है।

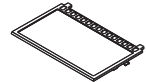

### ★ Base Stand with drawer / बेस स्टैंड ड्रॉवर सहित

To keep onion & potato in drawer upto 6 KG

६ कि.ग्रं. तक आलू और प्याज रख सकते हैं।

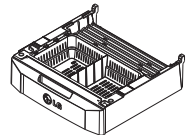

★ In selected models only



# Before Calling for Service

## Check for yourself

Type of Complaint	Probable Cause	Remedy
1. Refrigerator does not work.	–Thermostat switch in 'OFF' position. – Power Supply Off.	Check that the thermostat knob is on 'Normal' (No.4) position and not in off position.
2. Refrigerator attempts to start, but does not operate.	– Low Voltage.	Check that the refrigerator main supply plug is connected to the wall socket and that the supply is on. Check that the fuse is intact in the supply line. Install a line-correcting transformer in the mains, or a Voltage Stabilizer.
3. Refrigerator contents not cooling.	– Defrosting over due  – Restriction of cold air circulation. – Improper thermostat control selection. – Entry of hot air.  – Storing hot foods.	Defrost the refrigerator.  Provide space in between the dishes. If the shelves are covered with cloth or polythene, remove it. If the refrigerator is required to give a low temperature turn the thermostat knob towards colder (No.7) position. Opening and closing of the door too often will result in hot air from outside rushing into the refrigerator causing the temperature to go up. Reduce the frequency of opening of the door Avoid storing hot foods in the refrigerator, cool them to room temperature before placing them inside the refrigerator.
4. Formation of water drops on exterior of refrigerator.	– High humidity during manson season.	During the manson, when the humidity in the atmosphere reaches around 90% water droplets may form around the sides of the refrigerator cabinet, especially the top portion. This moisture should be wiped off periodically. Contact our serviceman to check the door seal for proper and uniform contact with the cabinet.
5. Formation of droplets on the underside of the Chiller tray.	– Hot and humid climate.	In hot and humid weather the moist air rushes inside whenever the refrigerator door is opened. This results in excess frosting on the Evaporator, and condensation on the Chiller tray bottom. Avoid too frequent door openings.
6. Smell and odour.	– Improper covering and wrapping of food.	Wrap and cover foodstuffs properly. Place caps on bottles and other liquid stores. If the smell persists, defrost the refrigerator, remove all foodstuffs, clean the refrigerator thoroughly and wipe it dry before restarting.
7. Difficulty in formation of ice and ice-cream.	– Incorrect thermostat setting. – Defrosting overdue.	Set the thermostat on 'Colder' (No.7) position.  Excessive frost on the freezer, should be defrosted. Ensure that the container of ice-

## परेशानी पहचानिए – खुद सुधारिए

परेशानी	संभावित कारण	निवारण
1. रेफ्रिजरेटर काम नहीं करता.	थर्मोस्टेट का स्विच 'ऑफ' स्थिति में विद्युत आपूर्ति बंद.	देखिए कि थर्मोस्टेट का नॉब सामान्य (नं.4) की स्थिति में हो, न कि 'ऑफ' स्थिति में. ये भी देख लीजिए कि रेफ्रिजरेटर की मेन्स सप्लाई का प्लग वॉल सॉकेट लगा हो और आपूर्ति चालू हो, ये भी जांच लीजिए कि विद्युत लाइन में लगा फ्यूज ठीक हो.
2. रेफ्रिजरेटर चालू होने लगता है पर काम नहीं करता.	कम वोल्टेज.	मेन्स में लाईन - करेक्टिंग ट्रांसफॉर्मर लगाएं या वोल्टेज स्टेबिलाइजर का इस्तेमाल करें.
3. रेफ्रिजरेटर में रखी सामग्री ठंडी नहीं होती.	वक्त पर डीफ्रॉस्टिंग नहीं प्रवाह में रूकावट. गलत थर्मोस्टेट नियंत्रण का चयन गर्म हवा का प्रवेश गर्म भोजन का भंडारण.	रेफ्रिजरेटर को डीफ्रॉस्ट कीजिए, बर्तनों के बीच जगह बनाइए. शेल्व कपड़े या पॉलिथीन से ढकी हो की गई, ठंडी हवा के तो उन्हें डटा दीजिए. अगर रेफ्रिजरेटर को कम तापमान पर रखना जरूरी हो तो थर्मोस्टेट नॉब को ठंडी स्थिति (नं. 7) में घुमाएं बार-बार दरवाजा खोलने से बाहर की गर्म हवा रेफ्रिजरेटर से प्रवेश करती है. दरवाजा कम से कम खोलें.  गर्म पदार्थ रेफ्रिजरेटर में रखने से बचें. रेफ्रिजरेटर में भंडारण से पहले उन्हें कमरे के तापमान तक ठंडा कर लें.
4. रेफ्रिजरेटर के बाहर पानी की बूंदें जमना.	मानसूरी मौसम के कारण अत्यधिक आर्द्रता.	मानसूत के मौसम में जबकि वातावरण में आर्द्रता 90% तक हो जाती है तो रेफ्रिजरेटर कि बगल में, खास तौर पर ऊपरी जिससे में पानी की बूंदें जम सकती है, इस नमी को समय-समय पर साफ करना चाहिए. हमारे सर्विस प्रतिनिधि को बुलाकर ये जांच करावा लीजिए कि दरवाजे केबिनेट के साथ एक समान संपर्क में है और अच्छी तरह बंद होते है.
5. चिलर ट्रे के नीचे बूंदों का निर्माण होना.	गर्म और आर्द्र मौसम.	गर्म और आर्द्र मौसम में जब भी रेफ्रिजरेटर का दरवाजा खोला जात है तो नम हवा अंदर प्रवेश कर जाती है. इससे इवापोरेटर पर अत्यधिक फ्रॉस्ट जम जाती है. और चिलर ट्रे के नीचे बूंदें बन जाती है. इसलिए बार-बार दरवाजा न खोलें.
6. बर्फ और दुर्गंध	खाद्य पदार्थ ठीक से ढके और लपेटे नहीं गए.	दूसरे पात्रों पर ढक्कन लगाकर रखें. फिर भी गंध आए तो रेफ्रिजरेटर से सब सामग्री निकाल लें, डीफ्रॉस्ट करें, अच्छी तरह साफ करें और फिर चालू करने से पहले सूखने दें.
7. बर्फ और आइसक्रीम बनने में कालिजाई.	थर्मोस्टेट की गलत स्थिति. वक्त पर डिफ्रॉस्टिंग नहीं.	थर्मोस्टेट को ठंडी (नं. 7) स्थिति में करें. फ्रिजर में जमी अत्यधिक फ्रॉस्ट (बर्फ कण) को डीफ्रॉस्ट कर लें. ये सुनिश्चित कर लें कि आइसक्रीम और बर्फ का पात्र फ्रिजर की सतह से अच्छी तरह संपर्क में हो, प्यालों का इस्तेमाल न करें.

# INSTALLATION GUIDE

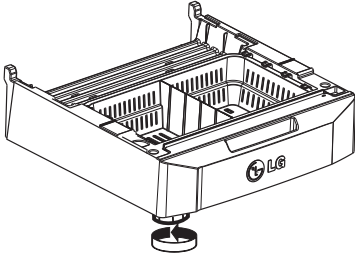

- Open the box and take the base stand out.
- Place the base stand at appropriate location, you intend to install Refrigerator.
- Adjust legs of base stand to level it perfectly on Floor.

- डिब्बे को खोलें और बेस स्टैंड को बाहर निकालें
- बेस स्टैंड को उस स्थान पर रखें जहां आप रेफ्रिजरेटर रखना चाहते हैं
- बेस स्टैंड के पैरों को ठीक प्रकार जमीन पर टिकाएं

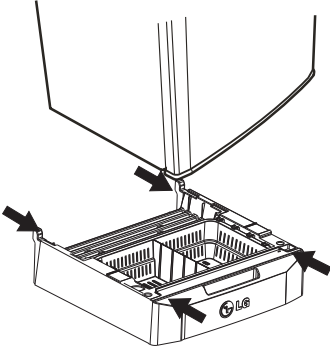

- Place refrigerator on the base stand, such that to insure the proper placement of refrigerator on base stand as indicated (fig. 2).

- अब रेफ्रिजरेटर को चित्र में दिखायी गई स्थिति के अनुसार बेस स्टैंड के ऊपर रखें

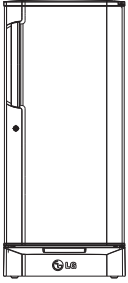

- Adjust the refrigerator so that the gap on either sides is even.
- Plug in the power supply.
- Do not move refrigerator with base stand it might damage the stand

- रेफ्रिजरेटर को इस प्रकार रखें कि दोनों तरफ बराबर अंतर हो
- पावर सप्लाय में प्लग लगाएं
- रेफ्रिजरेटर को बेस स्टैंड के साथ न हिलाएं, ऐसा करने पर बेस स्टैंड को नुकसान पहुंच सकता है

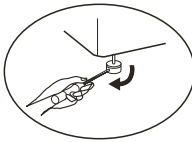
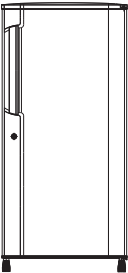

- When Refrigerator is used without base stand ensure both the legs of refrigerator are in place and properly leveled.

- जब कभी रेफ्रिजरेटर को बिना स्टैंड के इस्तेमाल में लाएं तो सुनिश्चित करें कि रेफ्रिजरेटर के दोनों पैर ठीक प्रकार से जमीन पर टिके हो

**CAUTION :** Ensure that the refrigerator is unplugged from the power source, before installation.

सावधानी : रेफ्रिजरेटर को स्थापित करने से पहले यह अवश्य सुनिश्चित कर लें कि इसकाप्लग पावर सप्लाय से हटा हो ।

# Installation / Demo Report

**DC**

**Customer Copy**

Customer's Name : .....

Address : .....

Telephone No. : .....

Model / Serial No. : ..... Comp. No. : .....

## **Installation Check Point**

M/C Delivered on : ..... M/C Installation on : .....

### **To be filled by Installation (Service Engineer)**

#### **CONTROL & ADJUSTMENT**

1. Refrigerator kept in ventilated area ? **Yes**  **No**   
क्या रेफ्रिजरेटर वायु प्रवाहित स्थान पर रखा हुआ है ?
2. Has Leg Adjustment / Leveling of Refrigerator being done ? **Yes**  **No**   
क्या रेफ्रिजरेटर की टाँग व्यवस्था / स्तर सैट कर दिया गया है ?
3. If the Condition of Voltage / Earthing / Plug Point are poor, has customer been advised ? **Good**  **Poor**   
यदि वोल्टेज स्थिति / अर्थिंग / प्लग पॉइंट खराब हैं तो क्या उनके बारे में ग्राहक को सलाह दे दी है ?
4. Is the Door Alignment / Gasket Sealing proper ? **Yes**  **No**   
क्या डोर एलाइनमेंट / गैसकेट सीलिंग ठीक है ?
5. Is the Bulb functioning proper ? **Yes**  **No**   
क्या बल्ब ठीक काम कर रहा है ?
6. Is Condenser / Rubber Dampers / Tray Drip Adjustment needed ? **Yes**  **No**   
क्या कंडेन्सर / रबर डैम्पर्स / ट्रे ड्रिप व्यवस्थित करने की आवश्यकता है ?
7. Has the Knob Thermostat and Defrost Knob function been explained ? **Yes**  **No**   
क्या नोब थर्मोस्टेट और डिफ्रॉस्ट नोब के कार्य के बारे में बता दिया है ?
8. Has the Tray Drain Fitment been ensured ? **Yes**  **No**   
क्या ट्रे ड्रेन की फिटमेंट निश्चित कर ली है ?
9. Is the normal phenomenon of dew formation on Chiller Tray / Eva Door in rainy season been explained ? **Yes**  **No**   
क्या वर्षा के मौसम में चिलर ट्रे / ईवा डोर पर बर्फ के जमने की प्रक्रिया के बारे में बता दिया है ?
10. Is the refrigerator cooling proper ? **Yes**  **No**   
क्या रेफ्रिजरेटर ठीक से ठंडा कर रहा है ?

#### **USP (Unique Selling Point)**

1. Is the Star Rating concept explained ? **Yes**  **No**   
क्या स्टार रेटिंग के सम्बन्ध में बता दिया है ?
2. If applicable, is the Stabilizer Free Operation explained ? **Yes**  **No**   
(Operating voltage Range - 135 ~ 290V)  
यदि लागू है, तो क्या बिना स्टेबिलाइजर के ऑपरेशन के सम्बन्ध में बता दिया है ?  
(ऑपरेटिंग वोल्टेज रेंज - 135 ~ 290V)

Installed by : .....

Signature : .....

ASC STAMP

#### **Customers Response**

1. I/We are Satisfy with the Demonstration / installation.
2. I certify that the above information & checks have been done to my Satisfaction level & I am fully satisfied with the installation Performance of the Refrigerator.

**Customer's signature** : ..... **Date** : ..... **Time** : .....

**Remarks** :



# Installation / Demo Report

DC

ASC Copy

Customer's Name : .....

Address : .....

Telephone No. : .....

Model / Serial No. : ..... Comp. No. : .....

## Installation Check Point

M/C Delivered on : ..... M/C Installation on : .....

### To be filled by Installation (Service Engineer)

#### CONTROL & ADJUSTMENT

1. Refrigerator kept in ventilated area ? Yes  No   
क्या रेफ्रिजरेटर वायु प्रवाहित स्थान पर रखा हुआ है ?
2. Has Leg Adjustment / Leveling of Refrigerator being done ? Yes  No   
क्या रेफ्रिजरेटर की टाँग व्यवस्था / स्तर सैट कर दिया गया है ?
3. If the Condition of Voltage / Earthing / Plug Point are poor, has customer been advised ? Good  Poor   
यदि वोल्टेज स्थिति / अर्थिंग / प्लग पॉइंट खराब हैं तो क्या उनके बारे में ग्राहक को सलाह दे दी है ?
4. Is the Door Alignment / Gasket Sealing proper ? Yes  No   
क्या डोर एलाइनमेंट / गैसकेट सीलिंग ठीक है ?
5. Is the Bulb functioning proper ? Yes  No   
क्या बल्ब ठीक काम कर रहा है ?
6. Is Condenser / Rubber Dampers / Tray Drip Adjustment needed ? Yes  No   
क्या कंडेन्सर / रबर डैम्पर्स / ट्रे ड्रिप व्यवस्थित करने की आवश्यकता है ?
7. Has the Knob Thermostat and Defrost Knob function been explained ? Yes  No   
क्या नोब थर्मोस्टेट और डिफ्रॉस्ट नोब के कार्य के बारे में बताया है ?
8. Has the Tray Drain Fitment been ensured ? Yes  No   
क्या ट्रे ड्रेन की फिटमेंट निश्चित कर ली है ?
9. Is the normal phenomenon of dew formation on Chiller Tray / Eva Door in rainy season been explained ? Yes  No   
क्या वर्षा के मौसम में चिलर ट्रे / ईवा डोर पर बर्फ के जमने की प्रक्रिया के बारे में बताया है ?
10. Is the refrigerator cooling proper ? Yes  No   
क्या रेफ्रिजरेटर ठीक से ठंडा कर रहा है ?

#### USP (Unique Selling Point)

1. Is the Star Rating concept explained ? Yes  No   
क्या स्टार रेटिंग के सम्बन्ध में बताया है ?
2. If applicable, is the Stabilizer Free Operation explained ? (Operating voltage Range - 135 ~ 290V) Yes  No   
यदि लागू है, तो क्या बिना स्टेबिलाइजर के ऑपरेशन के सम्बन्ध में बताया है ? (ऑपरेटिंग वोल्टेज रेंज - 135 ~ 290V)

Installed by : .....

Signature : .....

ASC STAMP

#### Customers Response

1. I/We are Satisfy with the Demonstration / installation.
2. I certify that the above information & checks have been done to my Satisfaction level & I am fully satisfied with the installation Performance of the Refrigerator.

Customer's signature : ..... Date : ..... Time : .....

Remarks :

For Free Demo / Helpline Nos.  
1800 (Toll Free) - 180-9999 (MTNL/BSNL)



# WARRANTY

The LG Refrigerator comes with 1 + 4 year warranty, from the date of purchase, that comprises of a 1 year warranty on all Parts (except Light Bulb, Consumables, Loose Plastic Parts, Glass) in the first year and thereafter a 4 year Additional warranty on the compressor, from the date of purchase of the product, provided always that the warranty card bears the rubber stamp, date and signature of our Authorised Dealer.

## 4 YEAR ADDITIONAL WARRANTY ON COMPRESSOR

The 4 year warranty on Compressor will continue even after the expiry of 1 year period from the date of purchase. This warranty covers Compressor only. Gas/Gas Charging will be charged to the customer. Gas charging is included only when compressor is defective & inoperative. During the additional warranty period, it does not cover any part such as condenser, freezer, capillary, suction line, overload protector, relay, thermostat etc. Standard visiting charges will be applicable within the municipal limit of town where LG Electronics India Pvt. Ltd. (LGEIL) has it's Authorized Service centre. Service outside municipal limit will attract to and fro traveling, other incidental expenses in addition to standard visiting charges, as prevailing from time to time. During the warranty period, only the parts replaced or repaired shall be free of costs, but service charges shall always be payable by the customer.

## TERMS & CONDITIONS

1. The warranty is confined to the first purchaser of the Refrigerator only & is non-transferable.
2. Repairs & replacements will be carried out by the dealer from whom the product has been purchased, or through the Authorized Service Centers of LGEIL. In case the customer shifts the place of residence during warranty period, it is advised to contact Authorized Service Centre directly or call our help line.
3. Repairs under warranty shall be carried out by an authorized service personnel only. The details of centralized help lines are attached.
4. For units installed beyond municipal limits of the jurisdiction of company's Authorized Service Center, it is responsibility of the purchaser to contact the nearest authorized service center and bring the unit to the authorized service center at its own cost and risk. All expenses incurred in collecting the units or parts thereof from the company's authorized service center, as well as expenses incurred with deputizing of service personnel/technicians towards conveyance and other incidentals etc. will be borne by the customer. Local Charges for transportation and handling charges may vary from location to location. Customers are advised to verify before. In case the customer desires to bring the unit on its own to the Authorized Service Centre, the same shall be at its own risks & consequences.
5. The concerned authorized service center will advise the customer whether to effect the repairs at site or at the authorized service center.
6. Call registered with the centralized helpline/Authorized service center, wherein only cleaning of the unit/parts in the unit due to dust accumulation or portions of the unit, general explanations/returning, are not to be considered as defects.
7. In case of repairs or replacement of any part/s of the unit, this warranty will thereafter continue and remain in force only for the unexpired period of the warranty. Replacement of parts would be purely at the discretion of LGEIL alone. In case the replacement of the entire unit is being made, (subject to the sole discretion of LGEIL), the same model shall be replaced and in the event such model has been discontinued, it shall be replaced with the model of price equivalent at the time of purchase.
8. In case of any damage to the product / customer abuse/ repairs by un-authorized personnels/ misuse detected/ by the Authorized Service Center personnel, the warranty conditions are not applicable and repairs will be done subject to availability of parts and on a chargeable basis only.
9. This warranty shall not cover any consequential or resulting liability, damage or loss to property or life arising directly or indirectly out of any defect in the Refrigerator. The company's obligation under this warranty shall be limited to repair or providing replacement of defective parts only under the warranty period.
10. The company or its Authorized Service Center reserves the right to retain any part/s or component replaced at its discretion, in the event of a defect being noticed in the equipment during warranty period.
11. While the company will make every effort to carry out repairs at the earliest, it however is made expressly clear that the company is under no obligation to do so in a specified period of time.
12. Warranty does not cover accessories external to the equipment supplied by the dealer.
13. If any coloured internal or external components are replaced, there will be commitment to ensure that the shades match with the original or other components. The replaced shades, patterns, tints may vary from the customer's unit due to continuous usage of the unit. Any matching components changed at customer's request will be on chargeable basis except the component which actually needed.

### Warranty is not applicable in any of the following cases :

1. The warranty card is not completed properly at the time of purchase.
2. The completed warranty card is not presented to authorized service personnel at the time of service of the product.
3. The product is not operated according to instructions given in the Operating Instruction Booklet.
4. Defects are caused by improper or reckless use, which shall be determined by the company personnel.
5. Any repair work is carried out by persons other than authorized service personnel.
6. Defects are caused by due to causes beyond control like lightning, abnormal voltage, acts of God or while in transit to service center or purchaser's residence.
7. The warranty is not valid in case, the serial number is deleted, defected or altered.
8. Damage to the product or any part/s due to transportation or shifting is not covered by warranty.
9. a) This warranty will automatically terminate on the expiry of the warranty period of 12 months, even if the Refrigerator may not be in use for any time during the warranty period for any reason. b) The warranty on compressor will automatically terminate on expiry of 4 years (after 1 year warranty period) even if the Refrigerator may not be in use for any time during the said period for any reason.
10. Only courts in state of Delhi and places where LGEIL has it's branch office shall have the jurisdiction for settling any claims, disputes arising under the warranty.

## CUSTOMER'S COPY

MODEL No. :

DATE OF PURCHASE :

UNIT SERIAL No. :

CUSTOMER'S NAME & ADDRESS _____ _____
TEL. _____

DEALER'S NAME & ADDRESS _____ _____
TEL. _____

Customer's Signature

Dealer's Signature

This card is valid only if it is filled in and stamped by our authorised dealer on the date of purchase.

For any further information, please contact LGEIL Branch

BRANCH	ADDRESS	PH NO/FAX NO.
Ahmedabad	LGEIL,233-234,Platinum Plaza,Nr. Judges Bungalow cross Road, Bodakdev , Ahmedabad - 54	40040013-14
Asansol	LGEIL,Block-E,1st Floor, P C Chattarjee Market,Rambandhu Tala,GT Road (E) Asansol-713303	3292009/3292010 Fax No- 2215170
Aurangabad	LGEIL,302 CIDCO No 3, Opp Hotel Ramgiri, Jaina Road,Aurangabad - 431003	5625705/(FAX)2474055/32095436/ 32095437/32095438
Bangalore	LGEIL, No. 914, 2nd Floor, Shri Venkateshwara Complex, Opp. IBP Petrol Bunk, 80ft Road, 6th Block, Koramangala - Bangalore - 560095	41145145/41144750/41144751
Bhopal	LG Electronics India Private Limited,2nd Floor, Alankar Complex,Plot No.10, M.P. Nagar Zone - II, BHOPAL- PIN 462011.	4262847/4229861( FAX) 4262848
Bhubaneswar	LGEIL, Plot No.02,1st Flr.,Bapuji Nagar, Bhubaneswar- 751009	2531430, 2534280
Calcutta	LGEIL, 1,Ho-Chi-Min-Sarani, 6th Floor, Metro Towers, Calcutta-700071	22883254 (51) FAX
Chandigarh	LGEIL, SCO No. 142-143, 3rd Floor,Sector-34A Chandigarh.-160002	508738990 (Fax) 5089107
Chennai	LGEIL,AA11 2nd Avenue,Fatima Tower, Anna Nagar West, Chennai-600040	65510501-04 fax 26203506
Cochin	LGEIL,40/1270, Vasudeva Buildings, T.D.Road ,Ernakulam Cochin-682011	2369765,2369743 ,2370744, 4027444,4027555, 2360977(Fax)
Coimbatore	LGEIL, 250a, Sanganur Main Road, Kannappa Nagar, Coimbatore-641027	2332197 ,2332195
Delhi	LGEIL, A-27,Mohan Co-operative,Industrial Estate,New Delhi	26991412/11/13 (Fax)26991410
Dehradun	LGEIL, M - 22, Commercial Motors Compound,Mohabewala Indl. Area,Delhi-Saharanpur Road, Dehradun (Uttarakhand)	2644213/283
Gurgaon	LGEIL,II nd Flr, A Block, Centre Point Bldg, Sushant Lok , PH-I, Gurgaon-122001	4047461- 62 - 63/4272867 4047460 (Fax)
Ghaziabad	LGEIL, J-10, RDC Rajnagar Ghaziabad - 201001	9811354152/3/64/65/266
Guwahati	LGEIL, Shantiner Bhawan, C K Aggarwal Path, Chenikurthi, Guwahati-781003	2663895/2666958/2665983/ 2668984- Telefax
Hyderabad	LGEIL, 1st Floor, Survey No.54, Pulla Reddy Building, Vikarampuri Main Road Kharkhana, Secunderabad -500009	27207504,05,06/27204094 27201462(Fax)
Hubli	LGEIL,1 Floor, Above Bellad & Co., Near Bannigida Busstop, Gokul Road Hubli-580030	4250251/52
Indore	LGEIL, 3rdflr.,304 Bansi Trade Centre,561/5 M.G.Road,Indore-452003	4065523-24, 4082157(Fax)
Jaipur	LGEIL,B-71,Sahakar Marg, Lal Kothi Scheme,Jaipur-302015	511118/5/113028/5105392 5111540 (fax)
Jammu	LGEIL, Plot No.-52,Yard No. 6,Transport Nagar, Narwal, Jammu-180006	2477420, 2477419, 2474396, 2474384
Jodhpur	LGEIL,22(1-A)/21(2-B)/2, RIICO Heavy Industrial area, Jodhpur - 342003	2742384,392 5120030 (Fax)
Karnal	LG ELECTRONICS INDIA PVT LTD, Super Tyre Building,Near New Anaj Mandi,Opp , New World Restaura nt, G.T Road Karnal,Haryana	2219201,2219202 (Telefax)
Lucknow	LGEIL,B- 537,Hari Kunj, Keshav Nagar, Sitapur Road Lukhnow -226020	2757538,39,2759121 (FAX) 2757559
Ludhiana	LGEIL, Village Jhande,Near Badawal Railway Station,Opp ferozpur Road Ludhiana.	2804412 - 19
Mumbai(N & S)	LGEIL, Trade Star, 4th Floor, A Wing, J.B Nagar,Andheri Kurla Road,Andheri (E) Mumbai-400059	28352882-2887 28352889 (fax)
Nagpur	LGEIL, 5a,Road No.13,Behind Msrtc Workshop, MIDC Hinga,Nagpur-440016	235120, 235122, fax 234401
Patna	LGEIL, 2nd Floor, Ankit Chandra Deep Complex, Bander Bageecha, Near Samrat Hotel, Patna- 800001.	3298714 2541845(Fax)
Pune	LGEIL, 105/106, Premium Point,GM Road, Opp Modern High School,IIrd Floor,Shivaji Marg,Pune -411005	66030100,732/733/734/735 66030740 (Fax)
Rajkot	LGEIL, Sanskruti Apartment, Opp. Dr. Ambedkar Bhawan , Near Atithi Chowk , Akshar Road , Rajkot - 360004	2481499,2467692(FAX)
Raipur	613 to 616, 6th Floor, Offizo,Magneto - The Mall,GE Road, Raipur-Pin - 492001	4053171/4037470 (Fax) 4038426/10/11
Ranchi	LGEIL,402,Commerce Tower, Opp. Gel Church Complex, Main Road, Ranchi	3294026, 2331815
Surat	LGEIL1001-1004,Ascon Plaza, IInd Flr, Anand Mahal Road, Behind Bhulka Bhavan School,Adajan,Surat-395009	2730982/83 2730984(Fax)
Thane	LGEIL,Gall Shop No - 206,207 , 2nd Floor , Sai Plaza , Above Vijay Sales Opp. Cine Wonder Mall , Ghodbunder Road , Thane(West)-400607	25472633/2637 25472602(FAX)
Varanasi	LGEIL,Pama Complex ,DLW,Lahartara Road,Shivdaspur,Manduadih, Varanasi UP-221002	2373432/36/37
Vijaywada	LGEIL, Door No 32-2/1-7, Ratnamamba Street, Prajasakti Nagar, Vijaywada - 520010, Andhra Pradesh	2497283/87 (Fax) 2497284
Warangal	LGEIL,HOUSE NO. 1-8-598/1 FIRST FLOOR, BESIDE HDFC BANK NAKKALGUTTA, HANAMAKONDA-506001 (WARANGAL)	2551453
KOZHIKODE	3/568,THRIPURI BUILDING,WAYANADU ROAD,FIRST FLOOR,NEAR K.S.F.E ,EAST NADAKKAVU, CALICUT-11,PIN-673011	2366755, 2366756, 2366678 (Fax) 2766678



## 1. Installation Guidelines / टैस

- Maintain required distance between walls.
- Leveling of legs for proper alignment.
- At a first time do not start /run refrigerator for minimum 3 hrs.
- Use three pin 6 Amp socket with proper earthing.
- Run the refrigerator for 6 hrs. Without loading food stuff / water etc...
- रेफ्रिजरेटर को पास की दीवार से थोड़ी दूरी पर रखें।
- रेफ्रिजरेटर के नीचे लगी प्लास्टिक की टॉगों को व्यवस्थित करके रेफ्रिजरेटर का लेवल कर लें।
- पहली बार रेफ्रिजरेटर कम से कम 3 घंटे तक न शुरू करें।
- 6 Amp 3 पिन सॉकेट अर्थिंग के साथ इस्तेमाल करें।
- पहली बार जब आप रेफ्रिजरेटर शुरू करें तो 6 घंटे तक उसे खाली रखें।

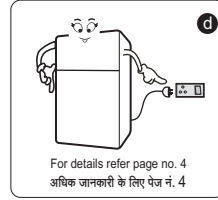
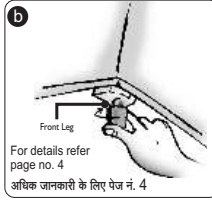
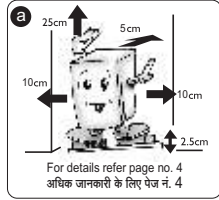

## 2. Usage Guidelines / इस्तेमाल करने के टिप्स

- For cooling control rotate knob.
- Store food stuff such as Milks, Fish etc. in Fresh Zone.
- Store food stuff at a proper distance from each other & in closed container in refrigerator compartment shelf area.
- Store vegetables & Fruits in Tray Vegetable.
- Cover or wrap all foods that you put into your refrigerator with polythene or aluminium foil.
- ठंडक कम या जादा करने के लिए कंट्रोल नॉब का इस्तेमाल करें।
- ब्रेड, रून्स इ. फ्रेश झोन में रखें।
- खाने की चीजें ढक्के हुए बर्तनों में थोड़ी थोड़ी दूरी पर रखें।
- फल एवं सब्जियाँ ट्रेजीटेबल ट्रे में रखें।
- जो भी खाने की चीजें हो उसे प्लास्टिक या अल्युमिनियम फॉइल से ढकें।

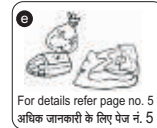
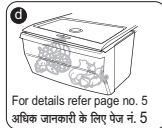

## 3. Defrosting / डिफ्रॉस्टिंग

Frost building on evaporator is natural. Defrost regularly to avoid heavy frost building on evaporator, which will reduce cooling efficiency.

- Make defrosting of refrigerator every 3 days regularly for better cooling at lesser power consumption.
- Defrosting can be done by pressing defrost knob.

- फ्रीजर के उपर बर्फ जमना स्वाभाविक प्रक्रिया है।
- फ्रीजर के उपर भारी बर्फ जमने से रेफ्रिजरेटर की कूलिंग क्षमता कम हो जाती है। इससे बचने के लिए नियमित रूप से डिफ्रॉस्ट करें।

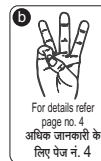

## 4. Useful Tips for Energy Saving / बिजली बचाने के टिप्स

- Do not place refrigerator in direct sunlight.
- Place the refrigerator in ventilated area.
- Do not open the door frequently.
- Do not keep Hot food directly inside refrigerator.
- Set cooling control as per requirement / load inside refrigerator. e.g. Less Load 'Min' Setting.
- रेफ्रिजरेटर को ऐसी जगह न रखें जहाँ सूर्य का प्रकाश उस पर सीधा पड़ता हो।
- रेफ्रिजरेटर को वायु प्रवाहित क्षेत्र (हवादार जगह) में रखें।
- दरवाजा बार-बार न खोलें और दरवाजा अधिक देर तक खुला न छोड़ें।
- गर्म खाद्य पदार्थ सीधे रेफ्रिजरेटर के अन्दर न रखें।
- अपनी आवश्यकता और प्रयोग की दशा के अनुसार ठंडक सुनिश्चित करें। उदा. कम लोड मिनी. सेटिंग



## 5. Caution / कृपया ध्यान रखें

- Do not tilt the refrigerator more than 45° angle while shifting the refrigerator.
- Do not use sharp edges / knife for removing ICE.
- Check Drain pipe at Rear Side incase of drain water overflow.
- Condenser (Black mesh behind the refrigerator) may get warm during the run time. This is normal phenomenon.
- Sweating / Water formation over refrigerator may happen during Monsoon / High humid conditions. Wipe it with soft cloth.
- रेफ्रिजरेटर को 45° से ज्यादा न टेडा होने दें।
- फ्रिजर के उपर जमी बर्फ निकालने के लिए नोकीले अथवा चाकू का इस्तेमाल न करें।
- ड्रेन पाइप की स्थिती जांच लें।
- कण्डेंसर (रेफ्रिजरेटर के पीछे काली जाली) चलते समय गर्म हा सकता है। यह सामान्य प्रक्रिया है।
- फ्रीजर में पानी जमा होने की संभावना बारीश के मौसम में ज्यादा हो सकती है।



**LG Electronics**



**MFL63290301**