

G502 X

Gaming Mouse

SETUP GUIDE



logitech 

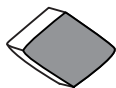
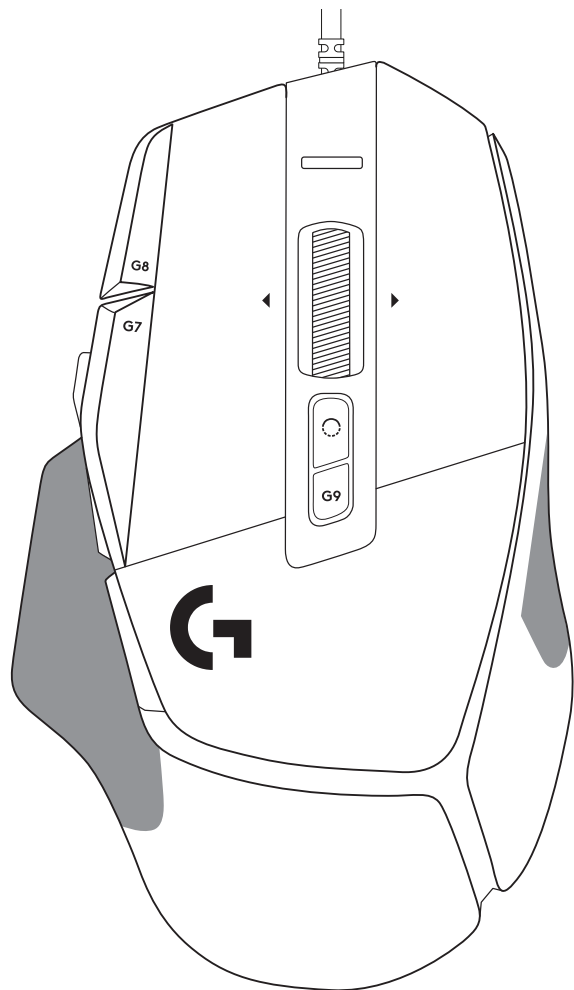

CONTENTS

English.....	3	فارسی.....	59
Deutsch.....	7	Magyar.....	63
Français.....	11	Česká verze.....	67
Italiano.....	15	Slovenčina.....	71
Español.....	19	Українська.....	75
Português.....	23	Eesti.....	79
Nederlands.....	27	Latviski.....	83
Svenska.....	31	Lietuvių.....	87
Dansk.....	35	Български.....	91
Norsk.....	39	Hrvatski.....	95
Suomi.....	43	Srpski.....	99
Ελληνικά.....	47	Slovenščina.....	103
По-русски.....	51	Română.....	107
Po polsku.....	55	Türkçe.....	111
		العربية.....	115
		עברית.....	119

SETUP INSTRUCTIONS

- 1 Orientate the DPI Shift to fit your preference or replace it by the button cover to extend the grip surface.

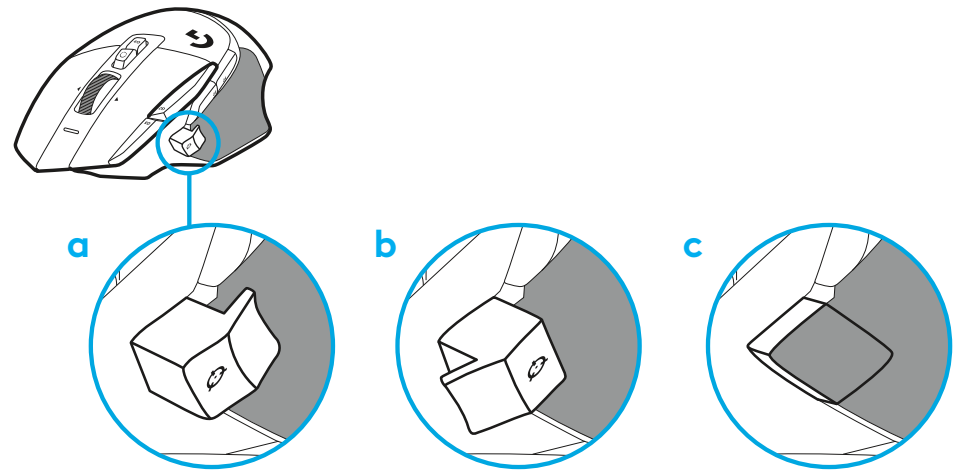

- 2 Plug the USB-A cable into your PC.

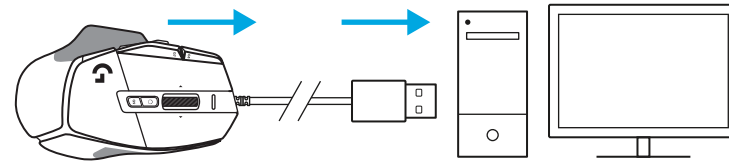

- 3 Download Logitech G HUB gaming software to personalize your G502 X mouse. Fine tune to suit your playstyle, personality and each of your games, assign commands to any of the 13 controls, and more.

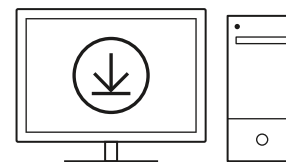

logitechG.com/ghub

MOUSE FEATURES

- 1 Left click (Button G1)
- 2 Right click (Button G2)
- 3 DPI up (Button G8)
- 4 Scroll up
- 5 Scroll left (Wheel tilt left)
- 6 Scroll right (Wheel tilt right)
- 7 Middle click (Button G3)
- 8 Scroll down
- 9 DPI Shift (Button G6)
- 10 Wheel mode toggle button (not programmable)
- 11 DPI down (Button G7)
- 12 Profile cycling (Button G9)
- 13 Forward (Button G5)
- 14 Back (Button G4)
- 15 On / Off switch (bottom of mouse, not programmable)
- 16 POWERPLAY™ Aperture door wireless receiver storage

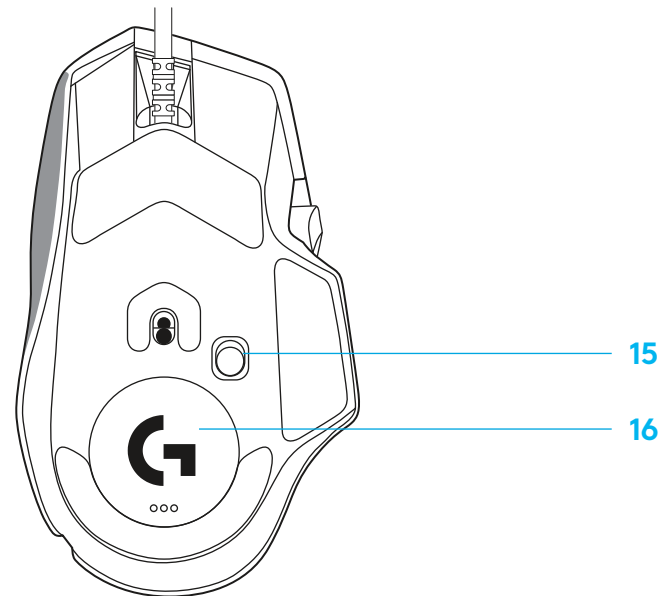
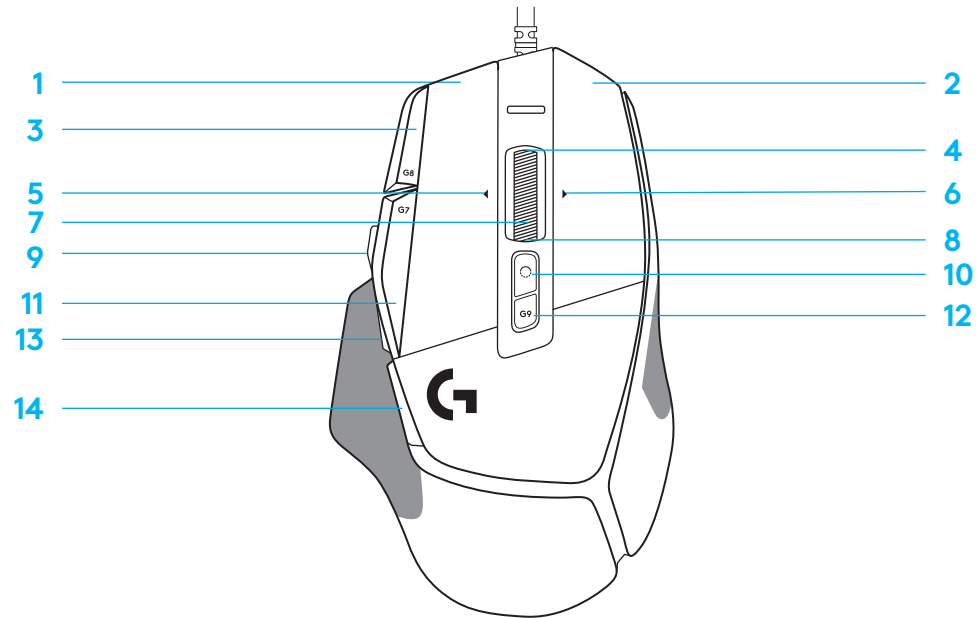

ONBOARD PROFILES BY DEFAULT

– Up to 5 Onboard memory profiles can be unlocked and customized in G HUB.

SETTINGS	MAIN PROFILE GAMING	SECONDARY PROFILE PRODUCTIVITY	SECONDARY PROFILE G-SHIFTED (G-SHIFT on DPI Shift button)
Report Rate	1 ms	2 ms	no changes
DPI	800, 1200, 1600, 2400, 3200	800, 1200, 1600, 2400, 3200	no changes
DPI steps colors	1: White 2: Orange 3: Teal 4: Yellow 5: Magenta	1: White 2: Orange 3: Teal 4: Yellow 5: Magenta	
Default DPI	1600	1600	no changes
G6 button	DPI Shift to 800	G-Shift (see right column)	no changes
PROGRAMMABLE CONTROLS			
Left Main Button	<i>Left click - system/application</i>	<i>Left click - system/application</i>	no changes
Right Main Button	<i>Right click - system/application</i>	<i>Right click - system/application</i>	no changes
Middle Wheel Button	<i>Wheel click/press - system/application</i>	<i>Wheel click/press - system/application</i>	Ctrl-T -- opening a new tab in browser
G4 Button	<i>Side button - system/application (commonly used backwards)</i>	<i>Side button - system/application (commonly used backwards)</i>	no changes
G5 Button	<i>Side button - system/application (commonly used backwards)</i>	<i>Side button - system/application (commonly used backwards)</i>	no changes
G7 Button	DPI Down	DPI Down	Ctrl-X
G8 Button	DPI Up	DPI Up	Ctrl-Z
G9 Button	Profile cycle	Profile cycle	Ctrl-O
Scroll right (wheel tilt right)	Tilt Right- system/application	Tilt Right- system/application	Ctrl-Tab
Scroll left (wheel tilt left)	Tilt left- system/application	Tilt left- system/application	Ctrl-Xhft-Tab
Wheel Scroll Up	Scroll Up - system/application	Scroll Up - system/application	Volume Up
Wheel Scroll Down	Scroll Down - system/application	Scroll Down - system/application	Volume Down

PROFILE, DPI SELECTION AND DPI SHIFT

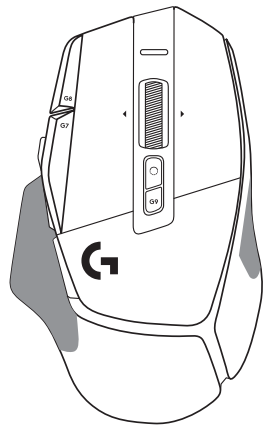

DPI 1 / Profile 1

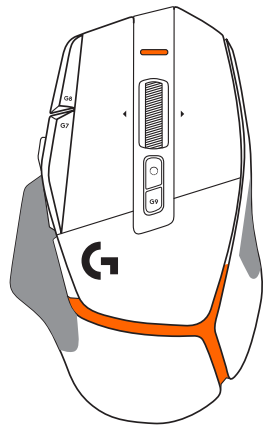

DPI 2 / Profile 2

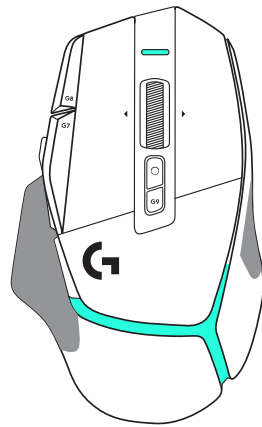

DPI 3 / Profile 3

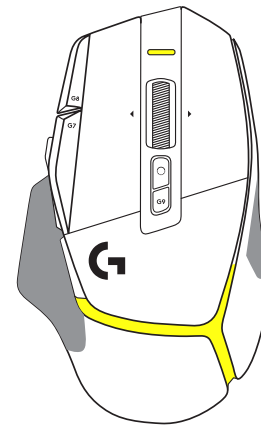

DPI 4 / Profile 4

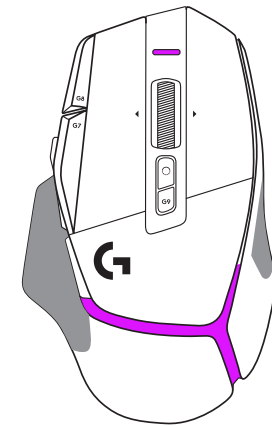

DPI 5 / Profile 5

When the DPI Shift button is pressed: the mouse displays the color associated with the DPI shift speed, when released the mouse displays the DPI setting color that was used prior to this action.

DPI and profile selection are communicated using lighting on the top and the rear of the mouse. DPI change is expressed by different steady colors, while profile change is displayed by different blinking colors.

FREQUENTLY ASKED QUESTIONS

www.logitechG.com/support/G502X

EINRICHTUNGSANWEISUNGEN

- 1 Richte den DPI Shift so aus, wie es für dich angenehm ist, oder ersetze ihn durch die Tastenabdeckung, um eine größere Grifffläche zu erhalten.

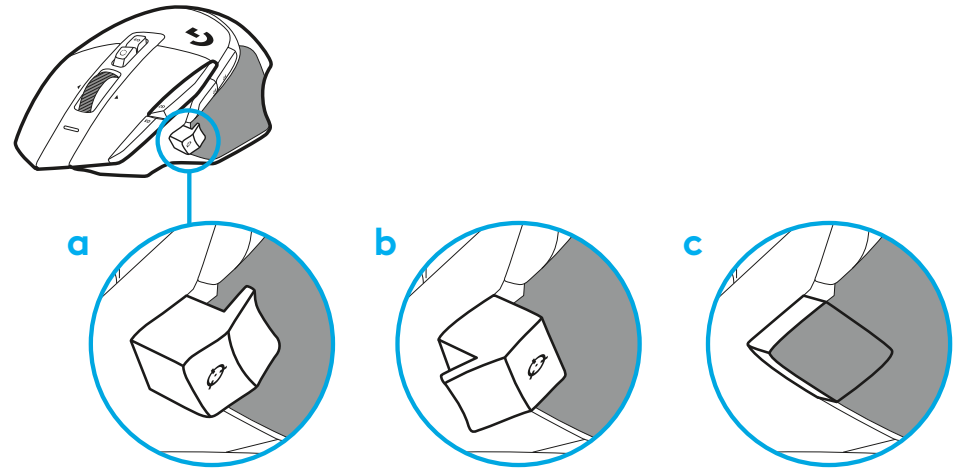

- 2 Schließen Sie das USB-A-Kabel an Ihren PC an.

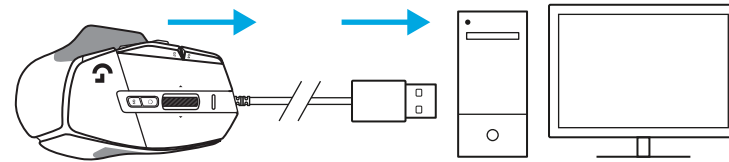

- 3 Lade die Logitech G HUB Gaming-Software herunter, um deine G502 X Maus zu personalisieren. Passe sie an, genau wie es zu deinem Spielstil, deiner Persönlichkeit und jedem einzelnen Spiel passt, weise den 13 Bedienelementen Befehle zu und mehr.

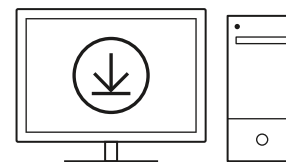

logitechG.com/ghub

MAUSFUNKTIONEN

- 1 Linksklick (Taste G1)
- 2 Rechtsklick (Taste G2)
- 3 DPI höher (Taste G8)
- 4 Nach oben scrollen
- 5 Nach links scrollen
(Scrollrad nach links neigen)
- 6 Nach rechts scrollen
(Scrollrad nach rechts neigen)
- 7 Mittelklick (Taste G3)
- 8 Nach unten scrollen
- 9 DPI-Wechsel (Taste G6)
- 10 Mausrad-Modusschalter
(nicht programmierbar)
- 11 DPI-Wert verringern (Taste G7)
- 12 Profilumschaltung (Taste G9)
- 13 Vor (Taste G5)
- 14 Zurück (Taste G4)
- 15 Ein/Aus-Schalter
(Unterseite der Maus, nicht programmierbar)
- 16 POWERPLAY™ Fach zur Aufbewahrung
des kabellosen Empfängers

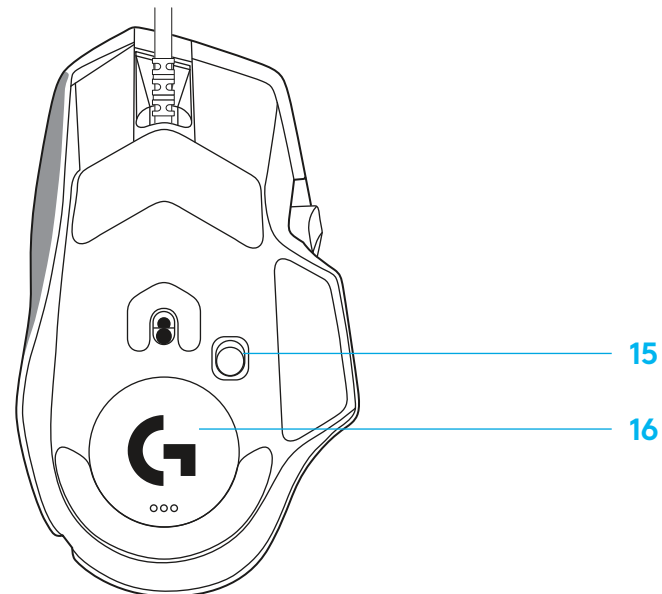
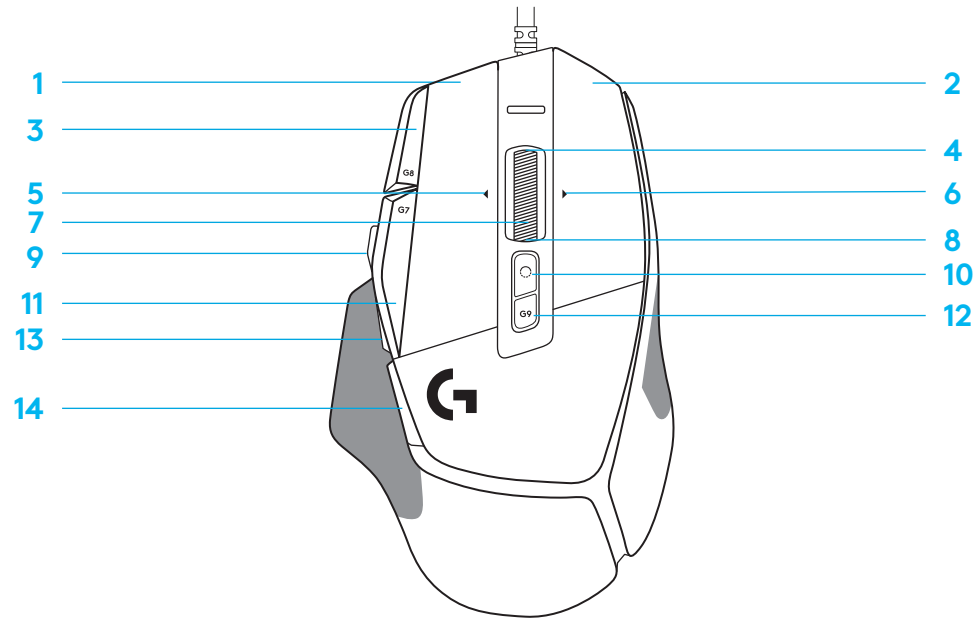

STANDARDMÄSSIG INTEGRIERTE SPEICHERPROFILE

– Bis zu 5 integrierte Speicherprofile können entsperrt und in G HUB angepasst werden.

EINSTELLUNGEN	HAUPTPROFIL – GAMING	SEKUNDÄRES PROFIL – PRODUKTIVITÄT	SEKUNDÄRES PROFIL MIT G-SHIFT (G-SHIFT auf DPI-Shift-Taste)
Signalrate	1 Millisekunde	2 ms	keine Änderungen
DPI	800, 1200, 1600, 2400, 3200	800, 1200, 1600, 2400, 3200	keine Änderungen
Farben für DPI-Schritte	1: Weiß 2: Orange 3: Grünblau 4: Gelb 5: Magenta	1: Weiß 2: Orange 3: Grünblau 4: Gelb 5: Magenta	
Standard-DPI	1600	1600	keine Änderungen
G6-Taste	DPI Shift auf 800	G-Shift (siehe rechte Spalte)	keine Änderungen

PROGRAMMIERBARE BEDIENELEMENTE			
Haupttaste links	<i>Linksklick – System/Anwendung</i>	<i>Linksklick – System/Anwendung</i>	keine Änderungen
Haupttaste rechts	<i>Rechtsklick – System/Anwendung</i>	<i>Rechtsklick – System/Anwendung</i>	keine Änderungen
Scrollrad-Mitteltaste	<i>Scrollrad-Klick – System/Anwendung</i>	<i>Scrollrad-Klick – System/Anwendung</i>	Strg-T – neue Registerkarte im Browser öffnen
G4-Taste	<i>Seitentaste – System/Anwendung (normalerweise rückwärts verwendet)</i>	<i>Seitentaste – System/Anwendung (normalerweise rückwärts verwendet)</i>	keine Änderungen
G5-Taste	<i>Seitentaste – System/Anwendung (normalerweise rückwärts verwendet)</i>	<i>Seitentaste – System/Anwendung (normalerweise rückwärts verwendet)</i>	keine Änderungen
G7-Taste	DPI-Auflösung niedriger	DPI-Auflösung niedriger	Strg+X
G8-Taste	DPI-Auflösung höher	DPI-Auflösung höher	Strg+Z
G9-Taste	Profil-Wechsel	Profil-Wechsel	Strg+0
Nach rechts scrollen (Scrollrad nach rechts neigen)	Rechtsneigung – System/Anwendung	Rechtsneigung – System/Anwendung	Strg+Tab
Nach links scrollen (Scrollrad nach links neigen)	Linksneigung – System/Anwendung	Linksneigung – System/Anwendung	Strg-Xhifft-Tab
Aufwärts scrollen	Nach oben scrollen – System/Anwendung	Nach oben scrollen – System/Anwendung	Lauter
Abwärts scrollen	Nach unten scrollen – System/Anwendung	Nach unten scrollen – System/Anwendung	Leiser

PROFIL, DPI-AUSWAHL UND DPI-SHIFT

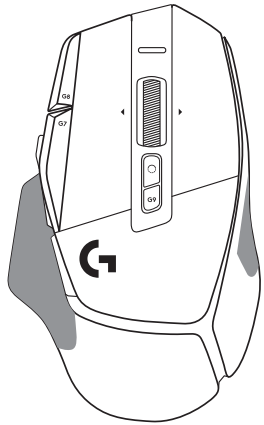

DPI 1/Profil 1

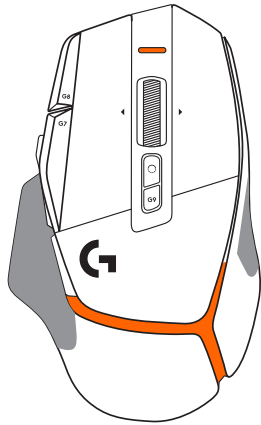

DPI 2/Profil 2

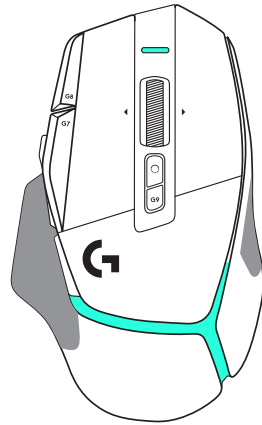

DPI 3/Profil 3

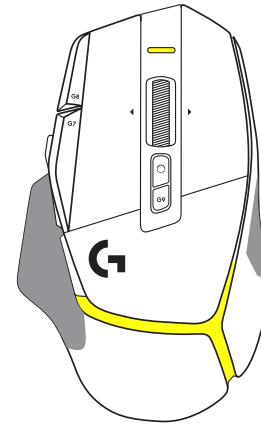

DPI 4 /Profil 4

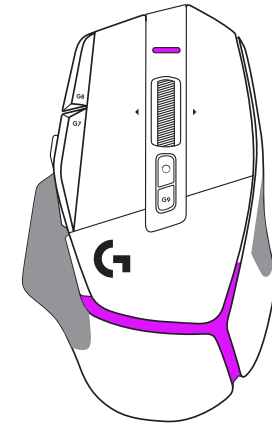

DPI 5 /Profil 5

Beim Drücken der DPI-Shift-Taste zeigt die Maus die der DPI-Shift-Geschwindigkeit zugeordnete Farbe, beim Loslassen der Taste die Farbe der vor dieser Aktion verwendeten DPI-Einstellung.

DPI- und Profilauswahl sind an der Beleuchtung an der Ober- und Rückseite der Maus erkennbar. DPI-Wechsel werden durch unterschiedliche stetige Beleuchtung in den entsprechenden Farben, Profilwechsel durch Blinken in der jeweiligen Farbe angezeigt,

HÄUFIG GESTELLTE FRAGEN (FAQ)

www.logitechG.com/support/G502X

INSTRUCTIONS D'INSTALLATION

- 1 Positionnez le bouton de changement de résolution à votre convenance, ou remplacez-le par le cache du bouton pour augmenter la surface de préhension.

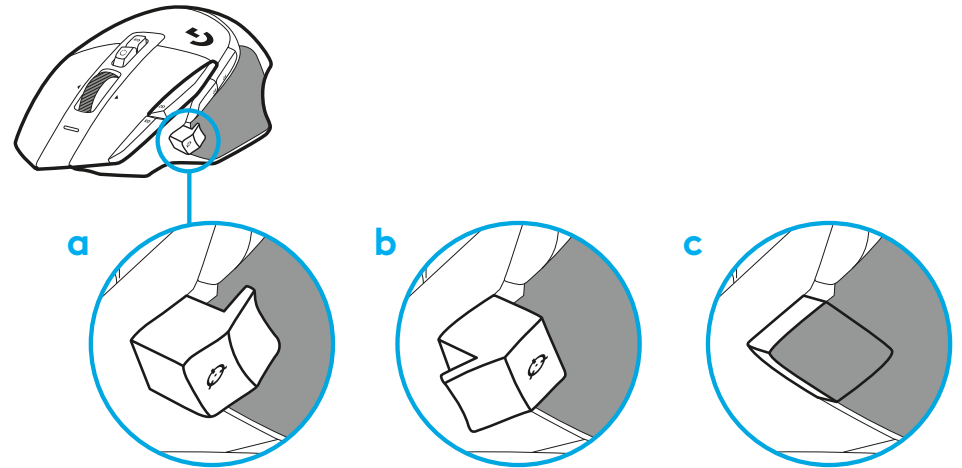

- 2 Branchez le câble USB-A à votre PC.

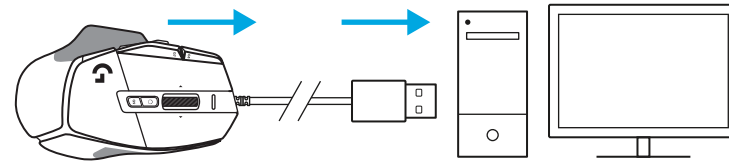

- 3 Téléchargez le logiciel gaming Logitech G HUB pour personnaliser votre souris G502 X. Adaptez les réglages à votre type de jeu, à votre personnalité et à chacun de vos jeux, affectez des commandes à n'importe laquelle des 13 commandes, et bien plus.

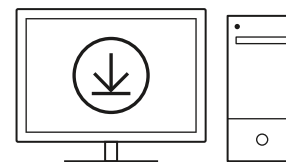

logitechG.com/ghub

CARACTÉRISTIQUES DE LA SOURIS

- 1 Clic gauche (Bouton G1)
- 2 Clic droit (Bouton G2)
- 3 Augmenter la résolution (Bouton G8)
- 4 Défilement vers le haut
- 5 Défilement vers la gauche (inclinaison de la roulette vers la gauche)
- 6 Défilement vers la droite (inclinaison de la roulette vers la droite)
- 7 Clic central (bouton G3)
- 8 Défilement vers le bas
- 9 Changement de résolution (bouton G6)
- 10 Commutateur d'alternance de la roulette (non programmable)
- 11 Diminution de la résolution (bouton G7)
- 12 Défilement des profils (Bouton G9)
- 13 Suivant (bouton G5)
- 14 Précédent (bouton G4)
- 15 Commutateur Marche/Arrêt (sous la souris, non programmable)
- 16 Rangement du récepteur sans fil volet d'ouverture POWERPLAY™

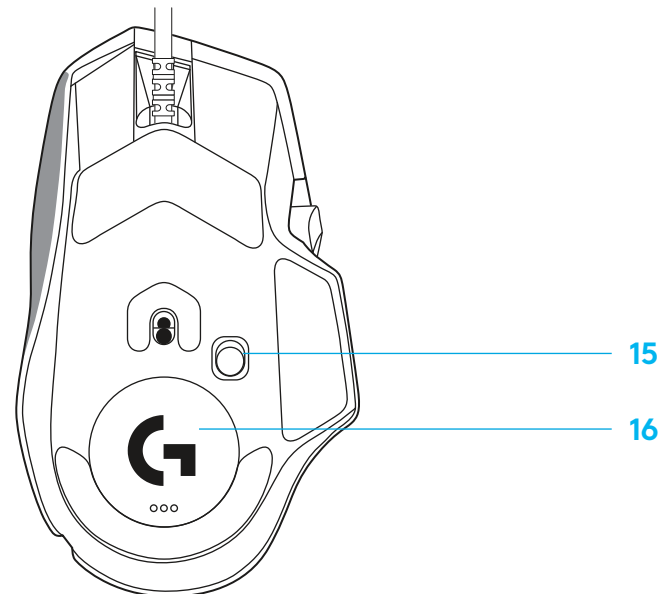
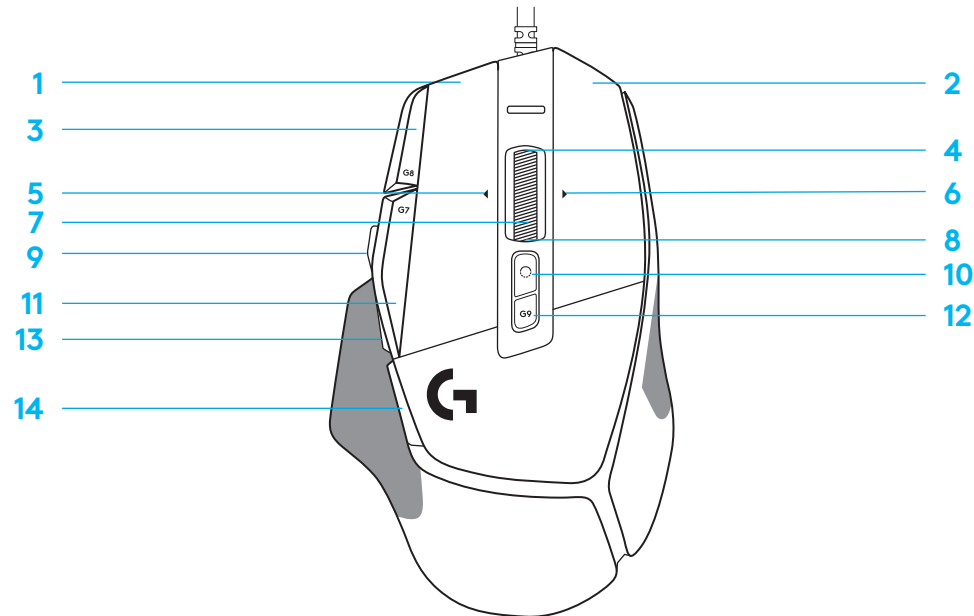

PROFILS ENREGISTRÉS PAR DÉFAUT

– Jusqu'à 5 profils de mémoire enregistrés peuvent être déverrouillés et personnalisés dans le G HUB.

PARAMÈTRES

Taux de rapport
Résolution
Couleurs de réglage PPP
Résolution par défaut
Bouton G6

PROFIL DE GAMING PRINCIPAL

1 ms
800, 1 200, 1 600, 2 400, 3 200
1: Blanc 2: Orange 3: Bleu sarcelle 4: Jaune 5: Magenta
1 600
Changer la résolution à 800 PPP

PROFIL SECONDAIRE PRODUCTIVITÉ

2 ms
800, 1 200, 1 600, 2 400, 3 200
1: Blanc 2: Orange 3: Bleu sarcelle 4: Jaune 5: Magenta
1 600
Sélecteur G (voir la colonne de droite)

PROFIL SECONDAIRE SÉLECTIONNÉ G (SÉLECTEUR G sur le bouton de changement de résolution)

aucune modification
aucune modification
aucune modification
aucune modification
aucune modification

COMMANDES PROGRAMMABLES

Bouton principal gauche
Bouton principal droit
Bouton de molette de défilement
Bouton G4
Bouton G5
Bouton G7
Bouton G8
Bouton G9
Défilement vers la droite (inclinaison de la roulette vers la droite)
Défilement vers la gauche (inclinaison de la roulette vers la gauche)
Défilement de la roulette vers le haut
Défilement de la roulette vers le bas

<i>Clic gauche - système/application</i>
<i>Clic droit - système/application</i>
<i>Clic/pression sur roulette - système/application</i>
<i>Bouton latéral - système/application (généralement utilisé vers l'arrière)</i>
<i>Bouton latéral - système/application (généralement utilisé vers l'arrière)</i>
Diminuer la résolution
Augmenter la résolution
Cycle du profil
Inclinaison vers la droite - système/application
Inclinaison vers la gauche - système/application
Défilement vers le haut - système/application
Défilement vers le bas - système/application

<i>Clic gauche - système/application</i>
<i>Clic droit - système/application</i>
<i>Clic/pression sur roulette - système/application</i>
<i>Bouton latéral - système/application (généralement utilisé vers l'arrière)</i>
<i>Bouton latéral - système/application (généralement utilisé vers l'arrière)</i>
Diminuer la résolution
Augmenter la résolution
Cycle du profil
Inclinaison vers la droite - système/application
Inclinaison vers la gauche - système/application
Défilement vers le haut - système/application
Défilement vers le bas - système/application

aucune modification
aucune modification
Ctrl-T -- ouverture d'un nouvel onglet dans le navigateur
aucune modification
aucune modification
Ctrl + X
Ctrl + Z
Ctrl + 0
Ctrl + Tab
Ctrl + Shift + Tab
Augmenter le volume
Diminuer le volume

PROFIL, SÉLECTION PPP ET CHANGEMENT DE RÉOLUTION

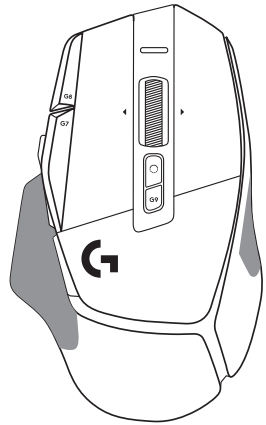

PPP 1/Profil 1

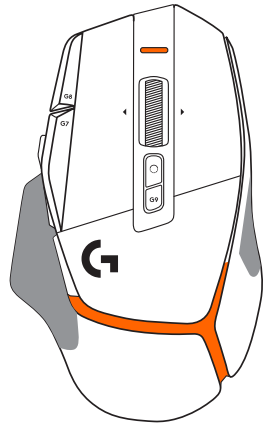

PPP 2/Profil 2

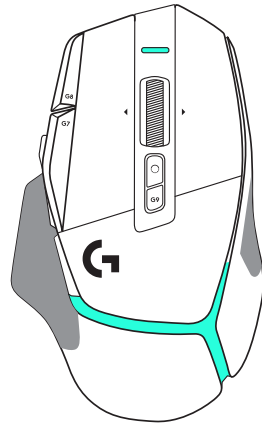

PPP 3/Profil 3

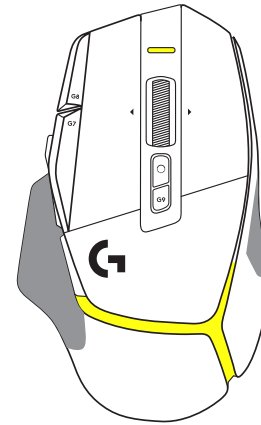

PPP 4/Profil 4

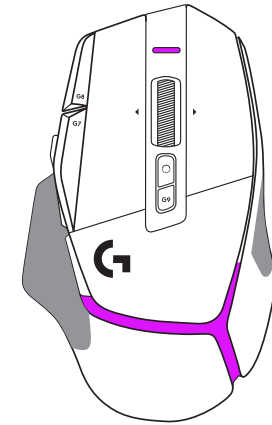

PPP 5/Profil 5

Lorsque le bouton de changement de résolution est actionné:
la souris affiche la couleur associée à la vitesse de changement de résolution.
Lorsqu'il est relâché, la souris affiche la couleur de paramètre PPP utilisée
avant cette opération.

Les sélections PPP et de profil sont indiquées à l'aide de voyants sur
le dessus et l'arrière de la souris. Le changement de résolution est indiqué
par des couleurs différentes, tandis que le changement de profil est signalé
par des couleurs qui clignotent.

QUESTIONS FRÉQUENTES

www.logitechG.com/support/G502X

ISTRUZIONI PER L'INSTALLAZIONE

- 1 Orienta il Cambio DPI in base alle tue preferenze o sostituisilo con il copripulsante per estendere la superficie di presa.

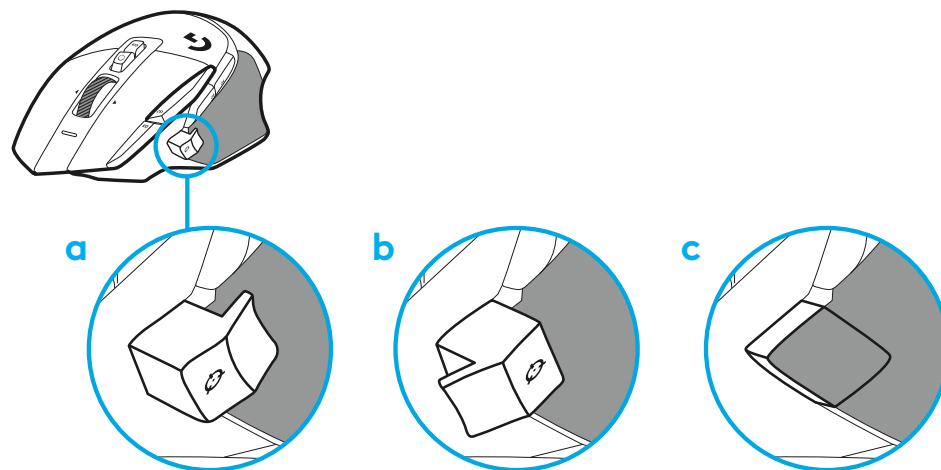

- 2 Collega il cavo USB-A al tuo PC.

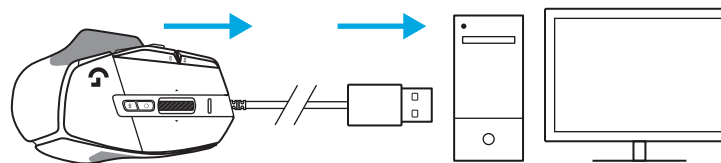

- 3 Scarica il software di gioco Logitech G HUB per personalizzare il tuo mouse G502 X. Esegui regolazioni in base al tuo stile di gioco, alla tua personalità e al tipo di gioco, assegna i comandi a uno qualsiasi dei 13 controlli, e altro ancora.

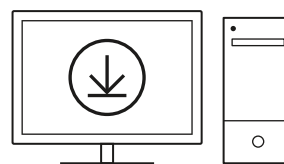

logitechG.com/ghub

CARATTERISTICHE DEL MOUSE

- 1 Clic con il pulsante sinistro (pulsante G1)
- 2 Clic con il pulsante destro (pulsante G2)
- 3 DPI su (pulsante G8)
- 4 Scorrimento su
- 5 Scorrimento a sinistra (scroller verso sinistra)
- 6 Scorrimento a destra (scroller verso destra)
- 7 Clic con il pulsante centrale (pulsante G3)
- 8 Scorrimento giù
- 9 Cambio DPI (pulsante G6)
- 10 Pulsante attivazione/disattivazione modalità di scorrimento (non programmabile)
- 11 Riduzione DPI (pulsante G7)
- 12 Passaggio profilo (pulsante G9)
- 13 Avanti (pulsante G5)
- 14 Indietro (pulsante G4)
- 15 Interruttore di accensione/spegnimento (parte inferiore del mouse, non programmabile)
- 16 POWERPLAY™ Sportello apertura vano per ricevitore wireless

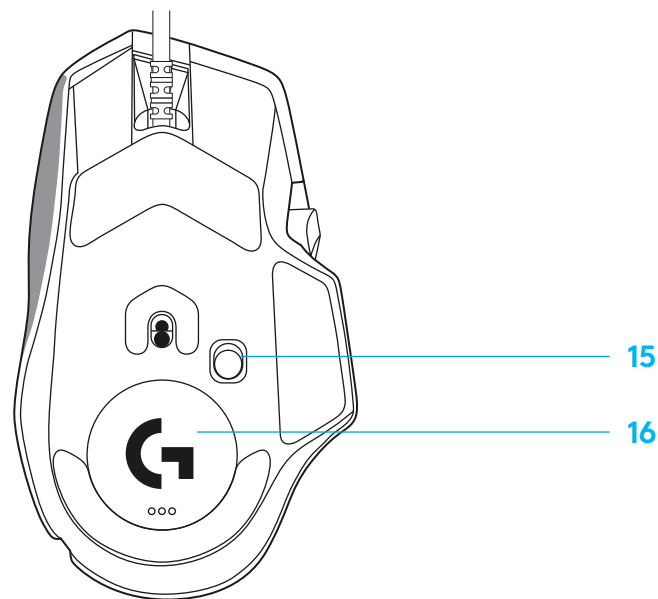
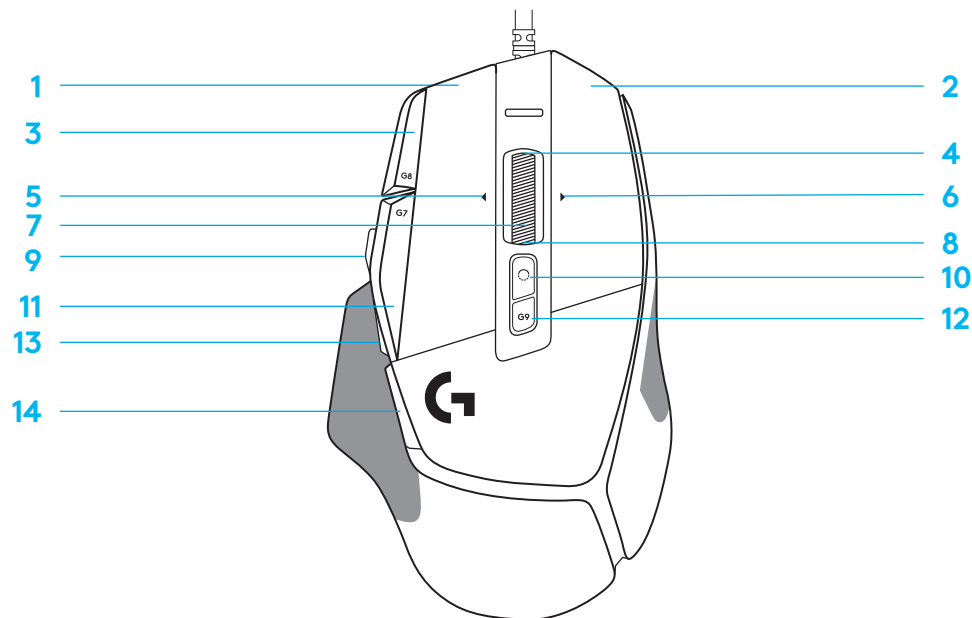

PROFILI INTEGRATI PREDEFINITI

– In G HUB possono essere sbloccati e personalizzati fino a 5 profili della memoria integrati.

IMPOSTAZIONI

Velocità di aggiornamento
DPI
Colori passaggi DPI
DPI predefinito
Pulsante G6

PRINCIPALE PROFILO GAMING

1 ms
800, 1200, 1600, 2400, 3200
1: Bianco 2. Arancione 3: Verde acqua 4: Giallo 5: Magenta
1600
Passaggio DPI a 800

PRODUTTIVITÀ PROFILO SECONDARIO

2 ms
800, 1200, 1600, 2400, 3200
1: Bianco 2. Arancione 3: Verde acqua 4: Giallo 5: Magenta
1600
G-Cambio (vedi colonna destra)

PROFILO SECONDARIO G-CAMBIO(G-CAMBIO sul pulsante Cambio DPI)

nessuna modifica
nessuna modifica
nessuna modifica
nessuna modifica
nessuna modifica

CONTROLLI PROGRAMMABILI

Pulsanti principale sinistro
Pulsanti principale destro
Pulsante scroller centrale
Pulsante G4
Pulsante G5
Pulsante G7
Pulsante G8
Pulsante G9
Scorrimento a destra (scroller verso destra)
Scorrimento a sinistra (scroller verso sinistra)
Scorrimento su volante
Scorrimento giù volante

<i>Clic con il pulsante sinistro - sistema/applicazione</i>
<i>Clic con il pulsante destro - sistema/applicazione</i>
<i>Clic/pressione volante - sistema/applicazione</i>
<i>Pulsante laterale - sistema/applicazione (solitamente utilizzato all'indietro)</i>
<i>Pulsante laterale - sistema/applicazione (solitamente utilizzato all'indietro)</i>
DPI giù
DPI su
Ciclo profili
Inclinazione destra - sistema/applicazione
Inclinazione sinistra - sistema/applicazione
Scorrimento su - sistema/applicazione
Scorrimento giù - sistema/applicazione

<i>Clic con il pulsante sinistro - sistema/applicazione</i>
<i>Clic con il pulsante destro - sistema/applicazione</i>
<i>Clic/pressione volante - sistema/applicazione</i>
<i>Pulsante laterale - sistema/applicazione (solitamente utilizzato all'indietro)</i>
<i>Pulsante laterale - sistema/applicazione (solitamente utilizzato all'indietro)</i>
DPI giù
DPI su
Ciclo profili
Inclinazione destra - sistema/applicazione
Inclinazione sinistra - sistema/applicazione
Scorrimento su - sistema/applicazione
Scorrimento giù - sistema/applicazione

nessuna modifica
nessuna modifica
Ctrl-T – apertura di una nuova scheda nel browser
nessuna modifica
nessuna modifica
Ctrl-X
Ctrl-Z
Ctrl-0
Ctrl-Tab
Ctrl-Xhft-Tab
Aumenta il volume
Riduci il volume

PROFILO, SELEZIONE DPI E CAMBIO DPI

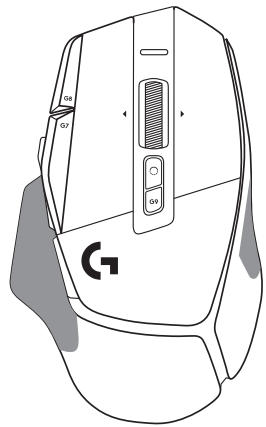

DPI 1 / Profilo 1

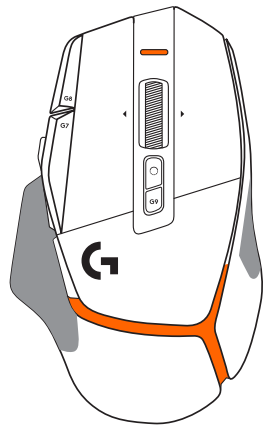

DPI 2 / Profilo 2

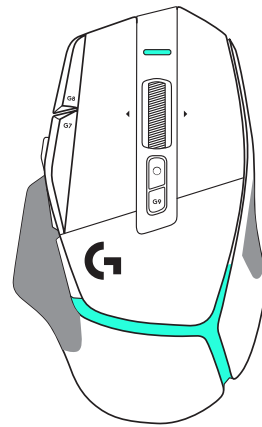

DPI 3 / Profilo 3

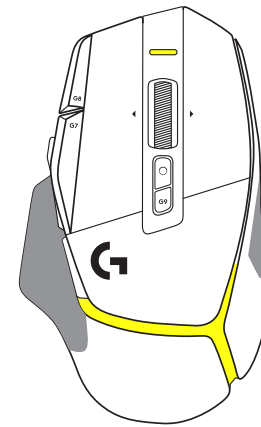

DPI 4 / Profilo 4

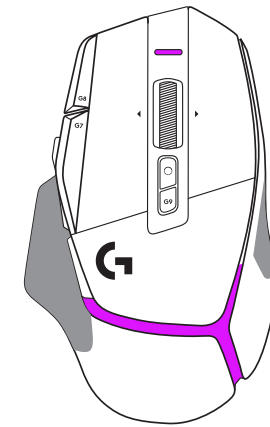

DPI 5 / Profilo 5

Quando il pulsante Cambio DPI è premuto: il mouse visualizza il colore associato alla velocità di spostamento DPI, quando viene rilasciato il mouse visualizza il colore di impostazione DPI che era usato prima di questa azione.

I DPI e la selezione del profilo sono comunicati tramite l'illuminazione sulla parte superiore e posteriore del mouse. La modifica dei DPI è indicata da diversi colori fissi, mentre la modifica di profilo è indicata da diversi colori lampeggianti.

DOMANDE FREQUENTI

www.logitechG.com/support/G502X

INSTRUCCIONES DE CONFIGURACIÓN

- 1 Orienta el control de cambio de dpi como prefieras o sustitúyelo por el capuchón del botón para ampliar la superficie de agarre.

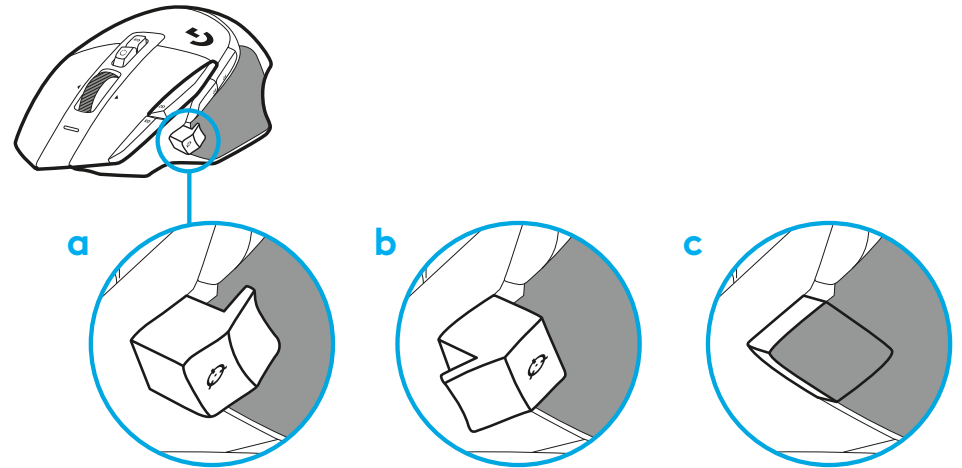

- 2 Conecta el cable USB-A a tu PC.

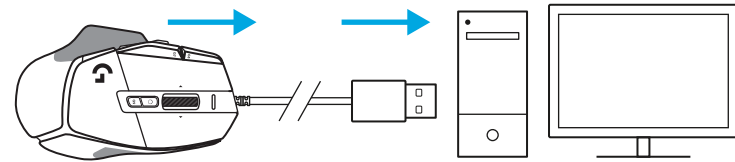

- 3 Descarga el software para gaming Logitech G HUB para personalizar tu ratón G502 X. Configúralo según tu estilo de juego, tu carácter y cada uno de tus juegos, asigna comandos a cualquiera de los 13 controles, y más.

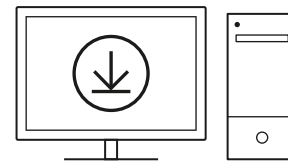

logitechG.com/ghub

CARACTERÍSTICAS DEL RATÓN

- 1 Clic de botón izquierdo (botón G1)
- 2 Clic de botón derecho (botón G2)
- 3 Subir dpi (botón G8)
- 4 Desplazamiento hacia arriba
- 5 Desplazamiento a la izquierda (inclinarse el botón de la rueda hacia la izquierda)
- 6 Desplazamiento a la derecha (inclinarse el botón de la rueda hacia la derecha)
- 7 Clic central (botón G3)
- 8 Desplazamiento hacia abajo
- 9 Cambio de dpi (botón G6)
- 10 Botón de cambio de modo de botón de la rueda (no programable)
- 11 Reducir dpi (botón G7)
- 12 Ciclo de perfiles (botón G9)
- 13 Avance (botón G5)
- 14 Retroceso (botón G4)
- 15 Conmutador de encendido/apagado (parte inferior del ratón, no programable)
- 16 Puerta de apertura POWERPLAY™ compartimento de receptor inalámbrico

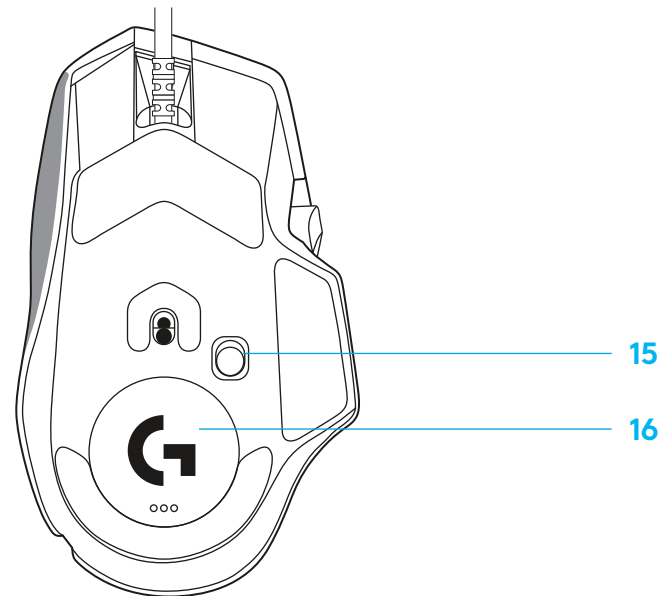
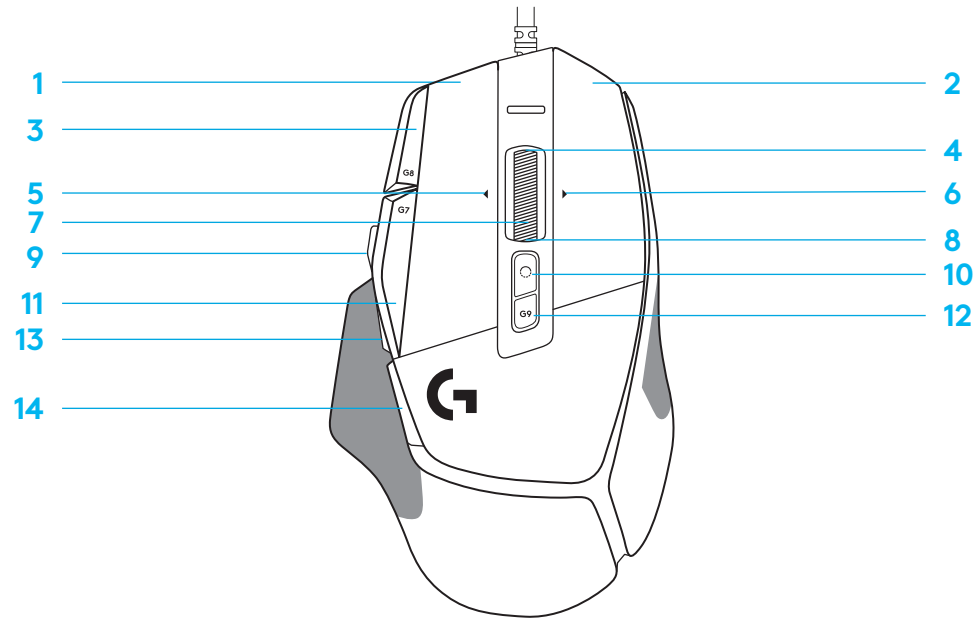

PERFILES INTEGRADOS DE FORMA PREDETERMINADA

– Hasta 5 perfiles integrados en memoria utilizables y personalizables en G HUB.

CONFIGURACIÓN	PERFIL PRINCIPAL DE GAMING	PERFIL SECUNDARIO - PRODUCTIVIDAD	PERFIL SECUNDARIO CON G-ALT (G-ALT en botón de cambio de dpi)
Velocidad de respuesta	1 ms	2 ms	Ningún cambio
dpi	800, 1200, 1600, 2400, 3200	800, 1200, 1600, 2400, 3200	Ningún cambio
Colores de pasos de dpi	1: Blanco 2: Naranja 3: Verde azulado 4: Amarillo 5: Magenta	1: Blanco 2: Naranja 3: Verde azulado 4: Amarillo 5: Magenta	
Valor de dpi predeterminado	1600	1600	Ningún cambio
Botón G6	Cambiar dpi a 800	G-Alt (ver columna derecha)	Ningún cambio

CONTROLES PROGRAMABLES			
Botón principal izquierdo	<i>Clic izquierdo - sistema/aplicación</i>	<i>Clic izquierdo - sistema/aplicación</i>	Ningún cambio
Botón principal derecho	<i>Clic derecho - sistema/aplicación</i>	<i>Clic derecho - sistema/aplicación</i>	Ningún cambio
Botón rueda central	<i>Clic/pulsación de botón rueda - sistema/aplicación</i>	<i>Clic/pulsación de botón rueda - sistema/aplicación</i>	Ctrl-T - abrir nueva pestaña en navegador
Botón G4	<i>Botón lateral - sistema/aplicación (usado hacia atrás habitualmente)</i>	<i>Botón lateral - sistema/aplicación (usado hacia atrás habitualmente)</i>	Ningún cambio
Botón G5	<i>Botón lateral - sistema/aplicación (usado hacia atrás habitualmente)</i>	<i>Botón lateral - sistema/aplicación (usado hacia atrás habitualmente)</i>	Ningún cambio
Botón G7	Reducir dpi	Reducir dpi	Ctrl-X
Botón G8	Aumentar dpi	Aumentar dpi	Ctrl-Z
Botón G9	Ciclo de perfiles	Ciclo de perfiles	Ctrl-O
Desplazamiento a la derecha (inclinación bot. rueda hacia la derecha)	Inclinar hacia la derecha - sistema/aplicación	Inclinar hacia la derecha - sistema/aplicación	Ctrl-Tab
Desplazamiento a la izquierda (inclinación bot. rueda hacia la izquierda)	Inclinar hacia la izquierda - sistema/aplicación	Inclinar hacia la izquierda - sistema/aplicación	Ctrl-Xhft-Tab
Mover botón rueda hacia arriba	Desplazar arriba - sistema/aplicación	Desplazar arriba - sistema/aplicación	Subir volumen
Mover botón rueda hacia abajo	Desplazar abajo - sistema/aplicación	Desplazar abajo - sistema/aplicación	Bajar volumen

PERFIL, SELECCIÓN DE DPI Y CAMBIO DE DPI

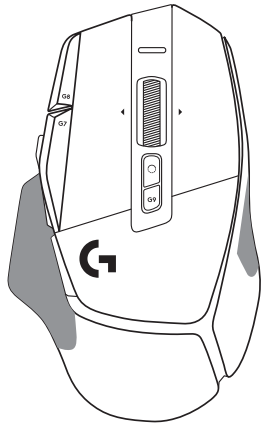

dpi 1 / Perfil 1

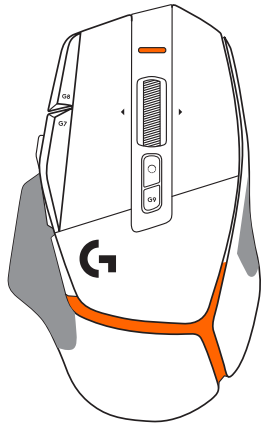

dpi 2 / Perfil 2

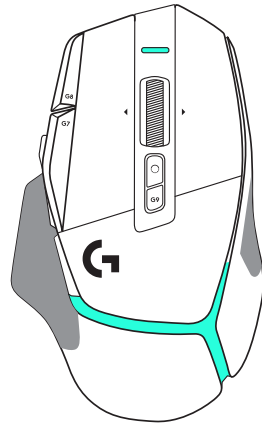

dpi 3 / Perfil 3

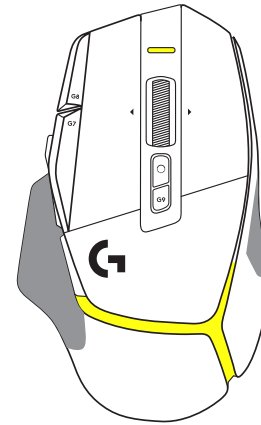

dpi 4 / Perfil 4

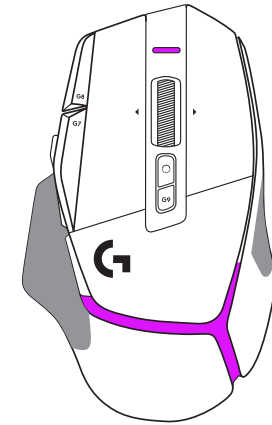

dpi 5 / Perfil 5

Al pulsar el botón de cambio de dpi: el ratón muestra el color asociado con la velocidad de cambio de dpi. Al soltar el botón, el ratón muestra el color de valor de dpi utilizado antes de esa acción.

Las selecciones de dpi y perfil se notifican mediante indicadores luminosos en la parte superior y posterior del ratón. El cambio de dpi se indica mediante colores permanentes y el cambio de perfil mediante colores destellantes.

PREGUNTAS MÁS FRECUENTES

www.logitechG.com/support/G502X

INSTRUÇÕES DE INSTALAÇÃO

- 1 Ajuste a Mudança de PPP para se adequar à sua preferência ou substitua pela tampa do botão para aumentar a superfície de aderência.

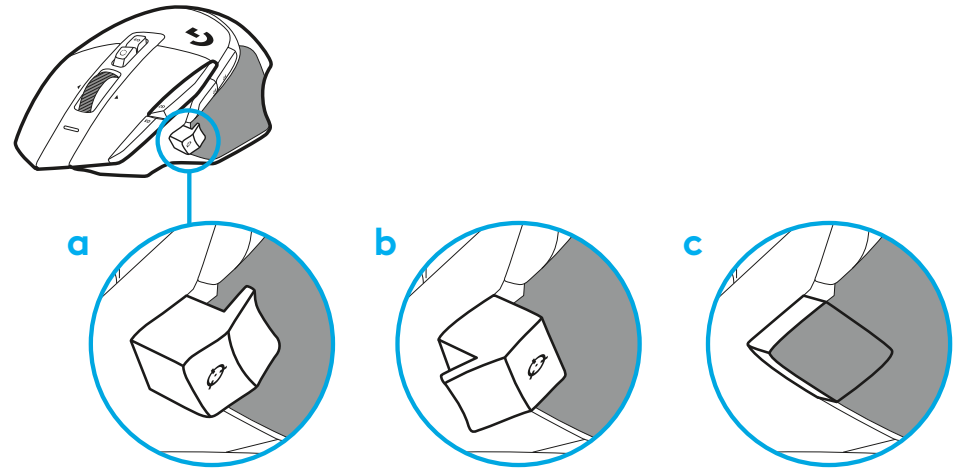

- 2 Ligue o cabo USB-A ao seu PC.

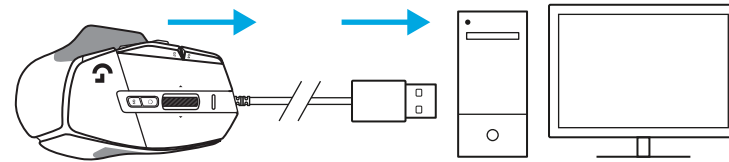

- 3 Transfira o software de jogo Logitech G HUB para personalizar o seu rato G502 X. Ajuste-o ao seu estilo de jogo, personalidade e a cada um dos seus jogos, atribua comandos a qualquer dos 13 controlos e muito mais.

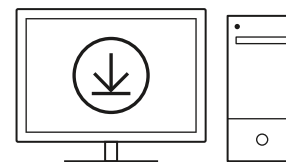

logitechG.com/ghub

FUNCIONALIDADES DO RATO

- 1 Clique do botão esquerdo (Botão G1)
- 2 Clique do botão direito (Botão G2)
- 3 Aumentar PPP (Botão G8)
- 4 Deslocar para cima
- 5 Deslocar para a esquerda
(Inclinação da roda para a esquerda)
- 6 Deslocar para a direita
(Inclinação da roda para a direita)
- 7 Clique do botão intermédio (Botão G3)
- 8 Deslocar para baixo
- 9 Botão de mudança de PPP (Botão G6)
- 10 Botão de mudança do modo de roda
(não programável)
- 11 Diminuir PPP (Botão G7)
- 12 Rotação de perfil (Botão G9)
- 13 Avançar (Botão G5)
- 14 Retroceder (Botão G4)
- 15 Interruptor Ligar / Desligar
(parte inferior do rato, não programável)
- 16 Porta de abertura POWERPLAY™ /
Armazenamento do receptor sem fios

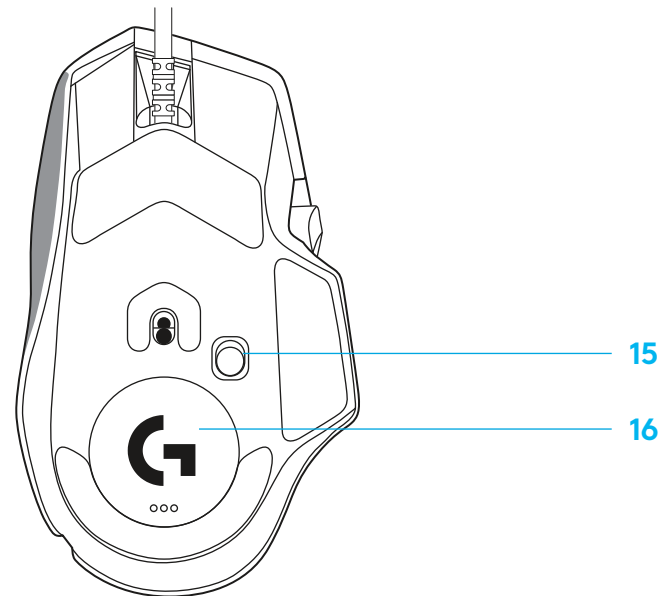
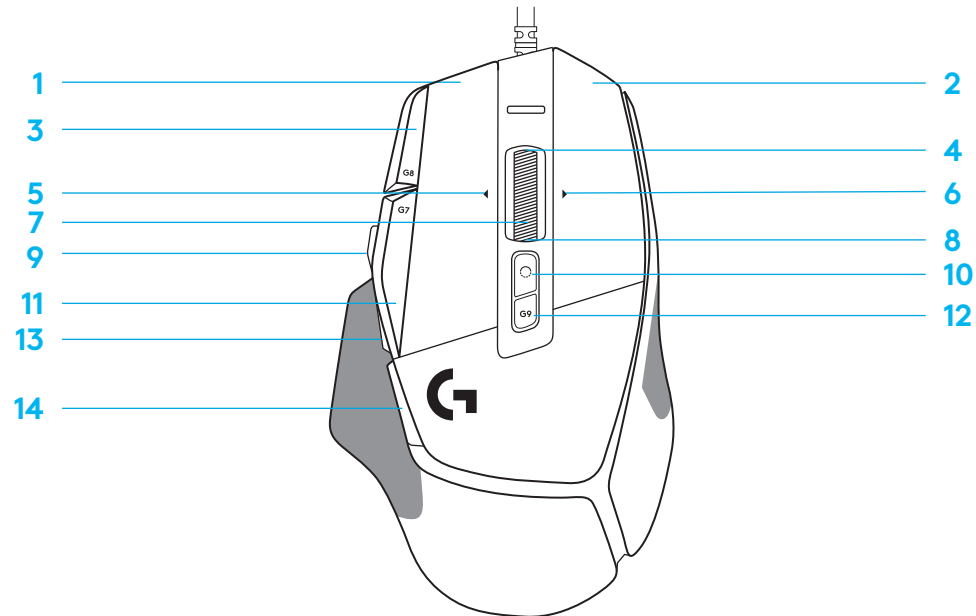

PERFIS INTERNOS PREDEFINIDOS

– Pode desbloquear e personalizar até 5 perfis na memória interna do G HUB.

DEFINIÇÕES

Taxa de relatório
PPP
Cores de passos PPP
PPP predefinidos
Botão G6

PERFIL PRINCIPAL DE JOGO

1 ms
800, 1200, 1600, 2400, 3200
1: Branco 2: Laranja 3: Verde 4: Amarelo 5: Magenta
1600
Mudança de PPP para 800

PERFIL SECUNDÁRIO PRODUTIVIDADE

2 ms
800, 1200, 1600, 2400, 3200
1: Branco 2: Laranja 3: Verde 4: Amarelo 5: Magenta
1600
G-Shift (consulte a coluna correcta)

PERFIL SECUNDÁRIO MUDANÇA G (MUDANÇA G no botão de Mudança de PPP)

sem alterações
sem alterações
sem alterações
sem alterações
sem alterações

CONTROLOS PROGRAMÁVEIS

Botão esquerdo principal
Botão direito principal
Botão intermédio de roda
Botão G4
Botão G5
Botão G7
Botão G8
Botão G9
Deslocar para a direita (Inclinação da roda para a direita)
Deslocar para a esquerda (Inclinação da roda para a esquerda)
Roda de deslocamento para cima
Roda de deslocamento para baixo

<i>Clique esquerdo - sistema/aplicação</i>
<i>Clique direito - sistema/aplicação</i>
<i>Clique/premir a roda - sistema/aplicação</i>
<i>Botão lateral - sistema/aplicação (geralmente usado para trás)</i>
<i>Botão lateral - sistema/aplicação (geralmente usado para trás)</i>
Diminuir PPP
Aumentar PPP
Rotação de perfil
Inclinação para a direita - sistema/aplicação
Inclinação para a esquerda - sistema/aplicação
Deslocar para cima - sistema/aplicação
Deslocar para baixo - sistema/aplicação

<i>Clique esquerdo - sistema/aplicação</i>	sem alterações
<i>Clique direito - sistema/aplicação</i>	sem alterações
<i>Clique/premir a roda - sistema/aplicação</i>	Ctrl-T – abre um novo separador no browser
<i>Botão lateral - sistema/aplicação (geralmente usado para trás)</i>	sem alterações
<i>Botão lateral - sistema/aplicação (geralmente usado para trás)</i>	sem alterações
Diminuir PPP	Ctrl-X
Aumentar PPP	Ctrl-Z
Rotação de perfil	Ctrl-O
Inclinação para a direita - sistema/aplicação	Ctrl-Tab
Inclinação para a esquerda - sistema/aplicação	Ctrl-Xhifft-Tab
Deslocar para cima - sistema/aplicação	Aumentar volume
Deslocar para baixo - sistema/aplicação	Diminuir volume

PERFIL, SELECÇÃO DE PPP E MUDANÇA DE PPP

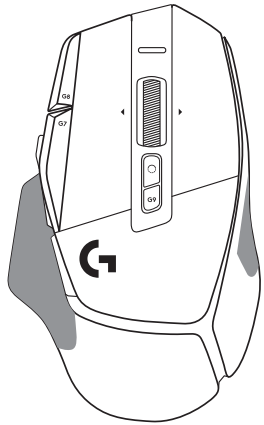

PPP 1 / Perfil 1

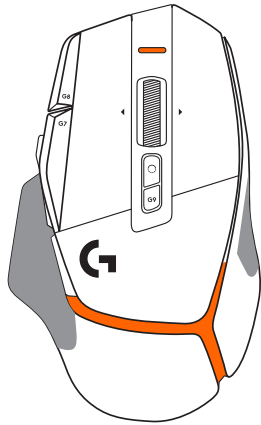

PPP 2 / Perfil 2

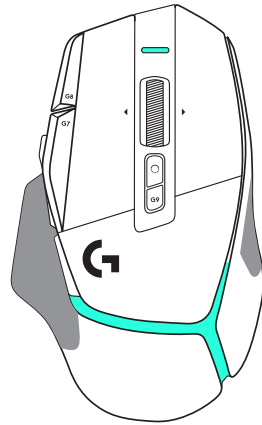

PPP 3 / Perfil 3

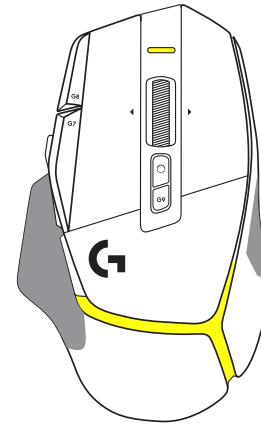

PPP 4 / Perfil 4

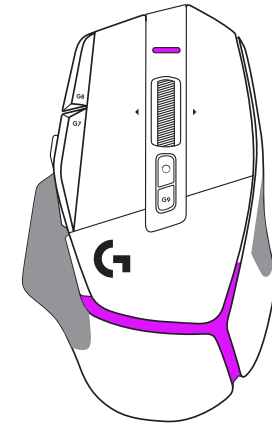

PPP 5 / Perfil 5

Quando prime o botão de mudança de PPP: o rato apresenta a cor associada à velocidade de mudança de PPP, quando liberta o botão, o rato apresenta a cor da definição de PPP que foi utilizada antes desta acção.

A selecção de PPP e de perfil são comunicadas através da iluminação na parte superior e na parte posterior do rato. A mudança de PPP expressa-se com diferentes cores fixas e a mudança de perfil é indicada pela várias cores intermitentes.

PERGUNTAS FREQUENTES

www.logitechG.com/support/G502X

INSTALLATIE-INSTRUCTIES

- 1 Stel de dpi-verschuiving naar wens in of vervang hem door de knopafdekking voor meer grip.

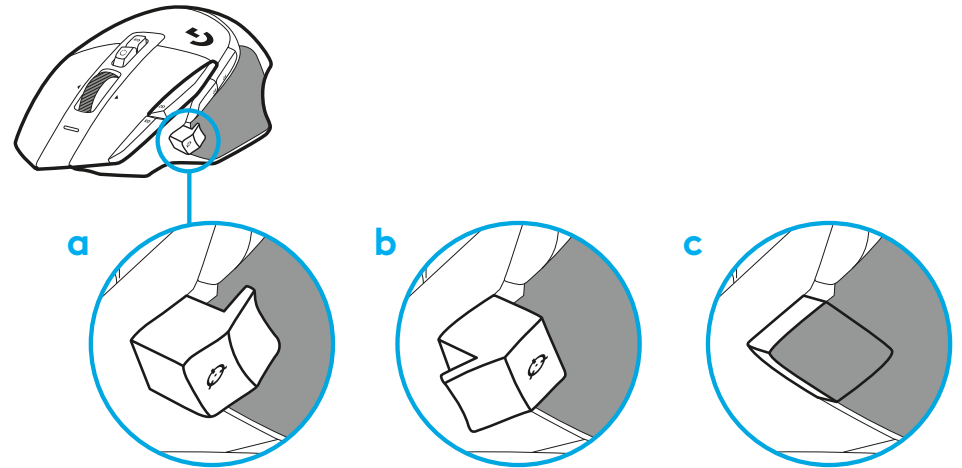

- 2 Steek de USB-A-kabel in je pc.

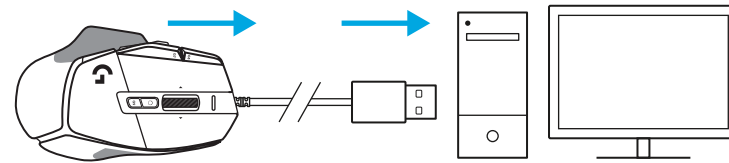

- 3 Download de gamingsoftware van Logitech G HUB om je G502 X-muis te personaliseren. Stem deze precies af op je speelstijl, persoonlijkheid en games en wijs opdrachten toe aan alle 13 knoppen en meer.

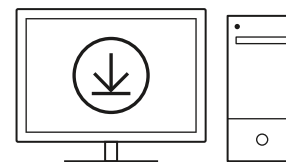

logitechG.com/ghub

MUISFUNCTIES

- 1 Klikken met linkermuisknop (knop G1)
- 2 Klikken met rechtermuisknop (knop G2)
- 3 DPI naar boven (knop G8)
- 4 Omhoog scrollen
- 5 Naar links scrollen
(wiel naar links kantelen)
- 6 Naar rechts scrollen
(wiel naar rechts kantelen)
- 7 Klikken met middelste knop (knop G3)
- 8 Omlaag scrollen
- 9 Dpi-verschuiving (knop G6)
- 10 Knop voor modusomschakeling wiel
(niet programmeerbaar)
- 11 Dpi omlaag (knop G7)
- 12 Doorlopen profielcyclus (knop G9)
- 13 Volgende (knop G5)
- 14 Vorige (knop G4)
- 15 Aan/uit-schakelaar (aan onderkant van muis, niet programmeerbaar)
- 16 POWERPLAY™-klepje met opening opslag draadloze ontvanger

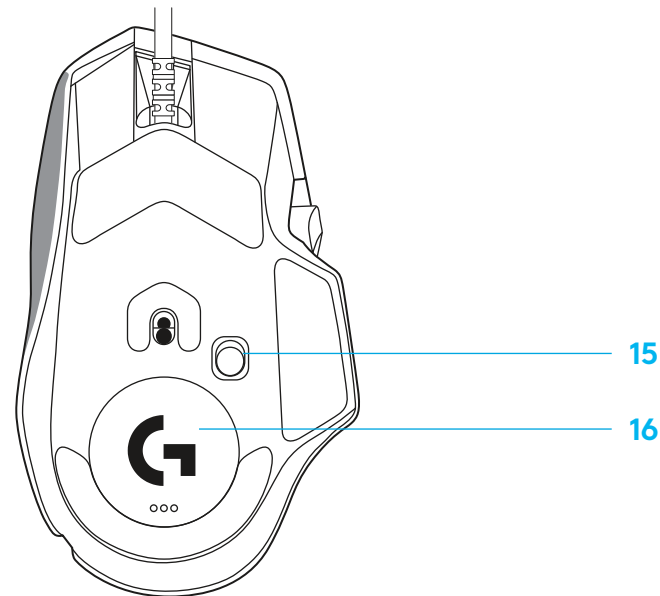
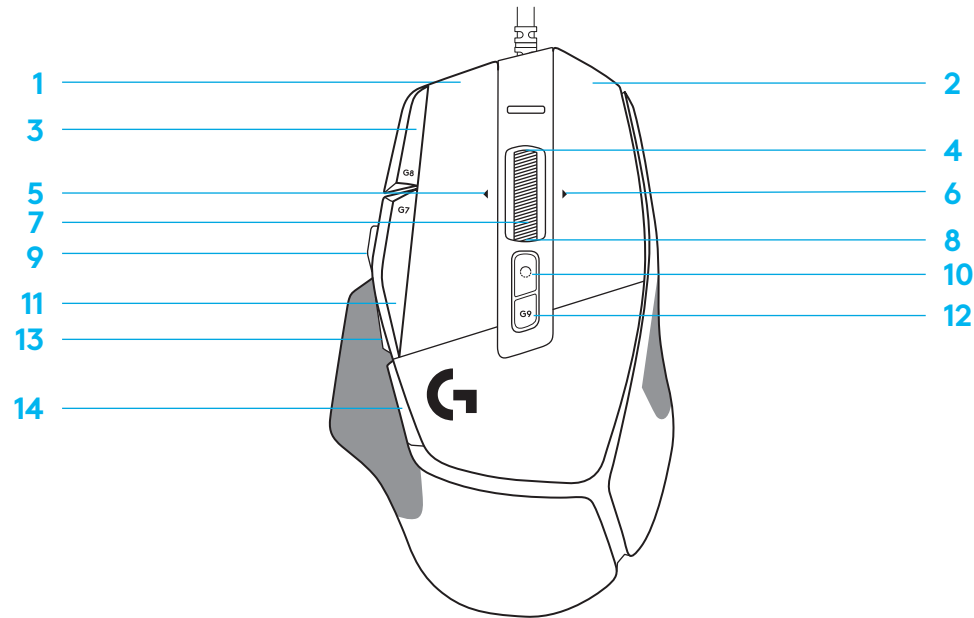

INGEBOUWDE PROFIELEN, STANDAARD

– In G HUB kunnen max. 5 in het geheugen geïntegreerde profielen worden ontgrendeld en aangepast.

INSTELLINGEN

Rapportagesnelheid
Dpi
Kleuren dpi-stappen
Standaard dpi
G6-knop

HOOFDPROFIEL GAMING

1 ms
800, 1200, 1600, 2400, 3200
1: White 2: Orange 3: Teal 4: Yellow 5: Magenta
1600
Dpi-verschuiving naar 800

SECUNDAIR PROFIEL PRODUCTIVITEIT

2 ms	geen wijzigingen
800, 1200, 1600, 2400, 3200	geen wijzigingen
1: White 2: Orange 3: Teal 4: Yellow 5: Magenta	
1600	geen wijzigingen
G-verschuiving (zie rechterkolom)	geen wijzigingen

SECUNDAIR PROFIEL MET G-VERSCHUIVING (G-VERSCHUIVING op knop voor dpi-verschuiving)

PROGRAMMEERBARE KNOPPEN

Linker hoofdknop
Rechter hoofdknop
Wielknop in midden
G4-knop
G5-knop
G7-knop
G8-knop
G9-knop
Naar rechts scrollen (wiel naar rechts kantelen)
Naar links scrollen (wiel naar links kantelen)
Omhoog scrollen met wiel
Omlaag scrollen met wiel

<i>Klik met linkerknop: systeem/applicatie</i>
<i>Klik met rechterknop: systeem/applicatie</i>
<i>Klikken/indrukken wiel: systeem/applicatie</i>
<i>Zijknop: systeem/applicatie (meestal omgekeerd gebruikt)</i>
<i>Zijknop: systeem/applicatie (meestal omgekeerd gebruikt)</i>
Dpi verlagen
Dpi verhogen
Profielcyclus
Naar rechts kantelen: systeem/applicatie
Naar links kantelen: systeem/applicatie
Omhoog scrollen: systeem/applicatie
Omlaag scrollen: systeem/applicatie

<i>Klik met linkerknop: systeem/applicatie</i>	geen wijzigingen
<i>Klik met rechterknop: systeem/applicatie</i>	geen wijzigingen
<i>Klikken/indrukken wiel: systeem/applicatie</i>	Ctrl + T: nieuw tabblad openen in browser
<i>Zijknop: systeem/applicatie (meestal omgekeerd gebruikt)</i>	geen wijzigingen
<i>Zijknop: systeem/applicatie (meestal omgekeerd gebruikt)</i>	geen wijzigingen
Dpi verlagen	Ctrl + X
Dpi verhogen	Ctrl + Z
Profielcyclus	Ctrl + 0
Naar rechts kantelen: systeem/applicatie	Ctrl + Tab
Naar links kantelen: systeem/applicatie	Ctrl + Shift + Tab
Omhoog scrollen: systeem/applicatie	Volume omhoog
Omlaag scrollen: systeem/applicatie	Volume omlaag

PROFIEL, DPI-SELECTIE EN DPI-VERSCHUIVING

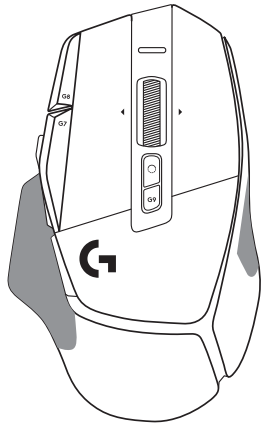

Dpi 1 / Profiel 1

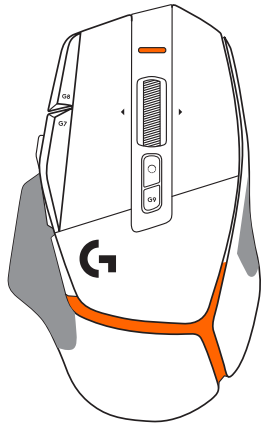

Dpi 2 / Profiel 2

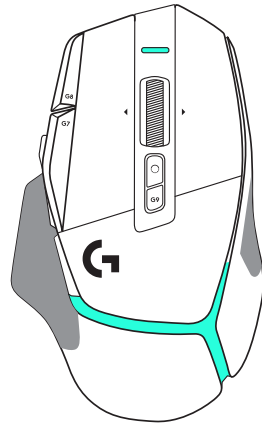

Dpi 3 / Profiel 3

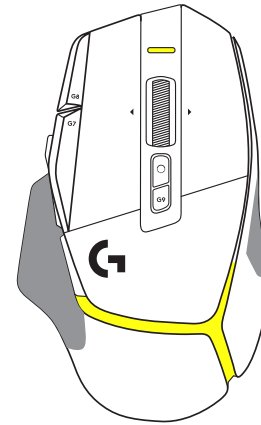

Dpi 4 / Profiel 4

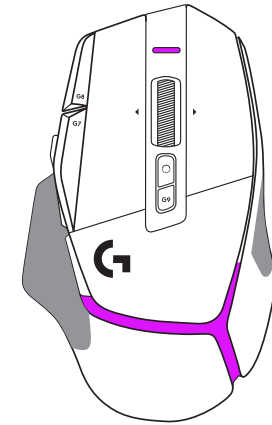

Dpi 5 / Profiel 5

Als de knop voor dpi-verschuiving wordt ingedrukt, geeft de muis de kleur weer die is gekoppeld aan de snelheid van dpi-verschuiving. Indien losgelaten, geeft de muis de kleur van de dpi-instelling weer die vóór deze actie werd gebruikt.

De selectie van dpi en profiel wordt aangegeven met lichtjes op de boven- en achterkant van de muis. Een wijziging in dpi wordt weergegeven door verschillende permanente kleuren, terwijl een profielwijziging wordt aangegeven door verschillende knipperende kleuren.

VEELGESTELDE VRAGEN

www.logitechG.com/support/G502X

INSTALLATIONSANVISNINGAR

- 1 Placera DPI-växlingen så att den passar dig eller byt ut den via knapphöljet för att utöka greppytan.

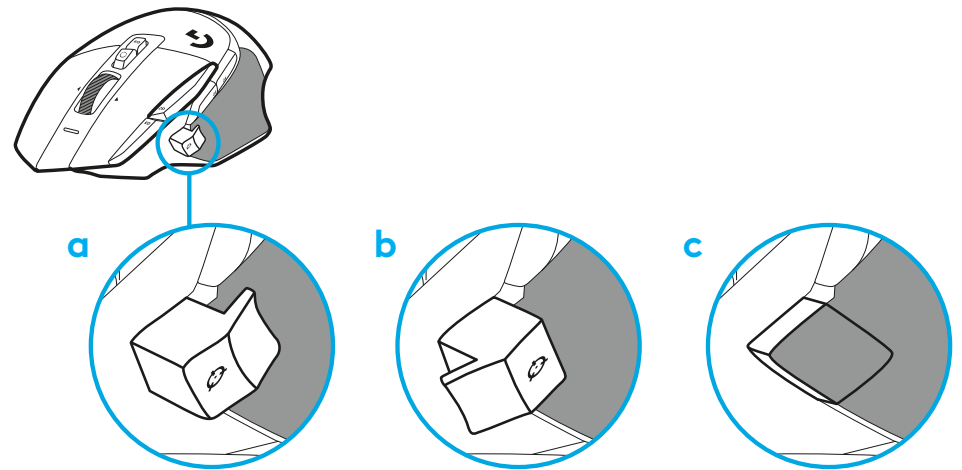

- 2 Anslut USB-A-sladden till datorn.

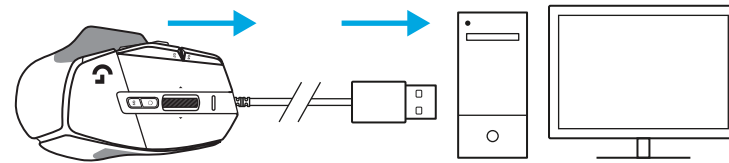

- 3 Ladda ner Logitech G HUB-spelprogramvaran för att anpassa musen G502 X. Finjustera så att det passar din spelstil, personlighet och vart och ett av dina spel, tilldela kommandon till de 13 reglagen med mera.

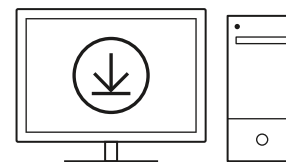

logitechG.com/ghub

MUSFUNKTIONER

- 1 Vänsterklick (knapp G1)
- 2 Högerklick (knapp G2)
- 3 DPI upp (knapp G8)
- 4 Rulla upp
- 5 Rulla åt vänster (vinkla hjul åt vänster)
- 6 Rulla åt höger (vinkla hjul åt höger)
- 7 Mellanklick (knapp G3)
- 8 Rulla ner
- 9 Dpi-växling (knapp G6)
- 10 Växelknapp för rullningshjuläge (inte programmerbar)
- 11 Dpi ner (knapp G7)
- 12 Profilcykel (knapp G9)
- 13 Framåt (knapp G5)
- 14 Bakåt (knapp G4)
- 15 På/av-reglage (undre del av mus, ej programmerbart)
- 16 POWERPLAY™-bländarlucka och förvaring för trådlös mottagare

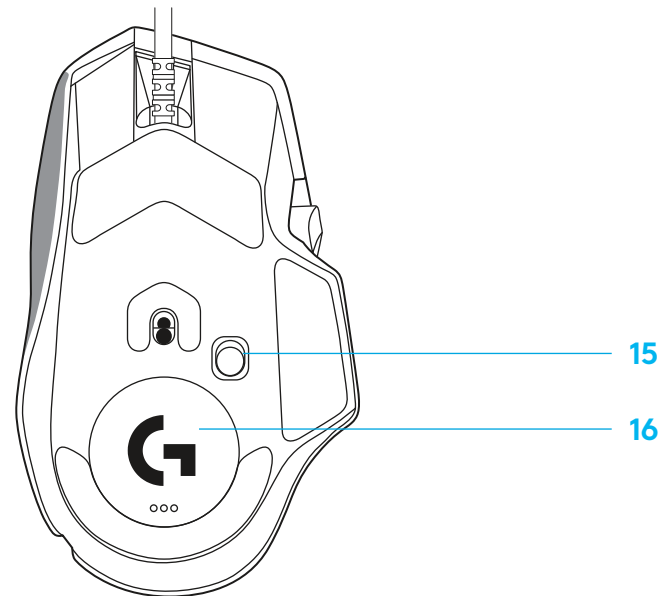
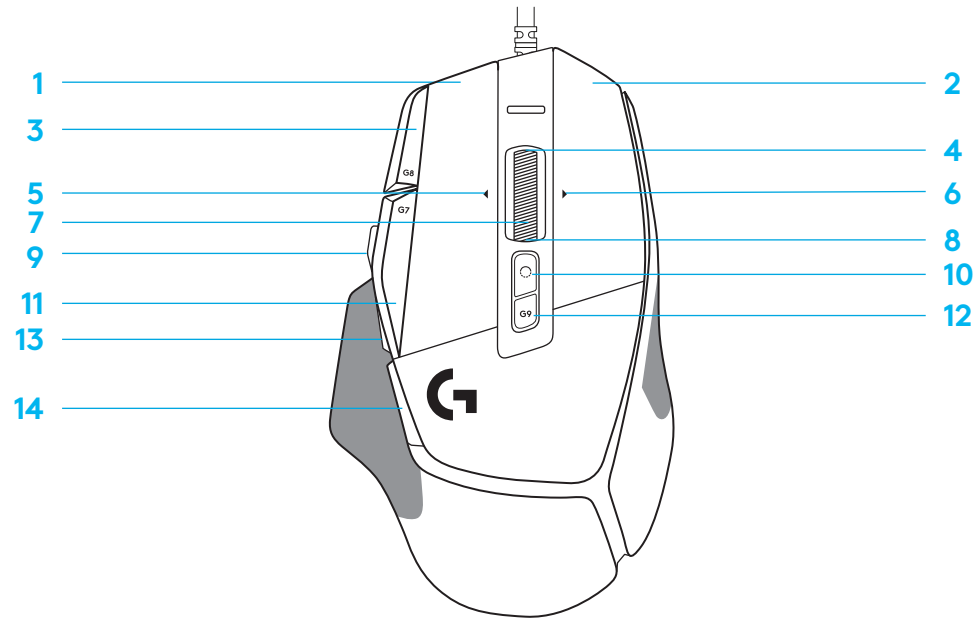

INBYGGDA PROFILER SOM STANDARD

– Upp till fem inbyggda minnesprofiler kan låsas upp och anpassas i G HUB.

INSTÄLLNINGAR

Rapporteringsfrekvens
DPI
Färger för DPI-steg
Standard DPI
G6-knapp

HUVUDPROFIL FÖR SPELANDE

1 ms
800, 1 200, 1 600, 2 400, 3 200
1: Vit 2: Orange 3: Blågrön 4: Gul 5: Magenta
1 600
DPI-växling till 800

PRODUKTIVITET FÖR SEKUNDÄR PROFIL

2 ms
800, 1 200, 1 600, 2 400, 3 200
1: Vit 2: Orange 3: Blågrön 4: Gul 5: Magenta
1 600
G-Shift (se höger kolumn)

SEKUNDÄR PROFIL G-SHIFT (G-SHIFT på DPI-växlingsknapp)

inga ändringar
inga ändringar
inga ändringar
inga ändringar
inga ändringar

PROGRAMMERBARA REGLAGE

Vänster huvudknapp
Höger huvudknapp
Mitthjulsknapp
G4-knapp
G5-knapp
G7-knapp
G8-knapp
G9-knapp
Rulla åt höger (vinkla hjul åt höger)
Rulla åt vänster (vinkla hjul åt vänster)
Hjulrullning upp
Hjulrullning ned

Vänsterklick – system/applikation
Högerklick – system/applikation
Klick/tryck på hjul – system/applikation
Sidoknapp – system/applikation (används ofta bakåt)
Sidoknapp – system/applikation (används ofta bakåt)
DPI ner
DPI upp
Profilcykel
Vinkla höger – system/applikation
Vinkla vänster – system/applikation
Rulla upp – system/applikation
Rulla ner – system/applikation

Vänsterklick – system/applikation	inga ändringar
Högerklick – system/applikation	inga ändringar
Klick/tryck på hjul – system/applikation	Ctrl-T – öppna en ny flik i webbläsaren
Sidoknapp – system/applikation (används ofta bakåt)	inga ändringar
Sidoknapp – system/applikation (används ofta bakåt)	inga ändringar
DPI ner	Ctrl-X
DPI upp	Ctrl-Z
Profilcykel	Ctrl-O
Vinkla höger – system/applikation	Ctrl-Tab
Vinkla vänster – system/applikation	Ctrl-Xhifft-Tab
Rulla upp – system/applikation	Volym upp
Rulla ner – system/applikation	Volym ner

PROFIL, DPI-VAL OCH DPI-VÄXLING

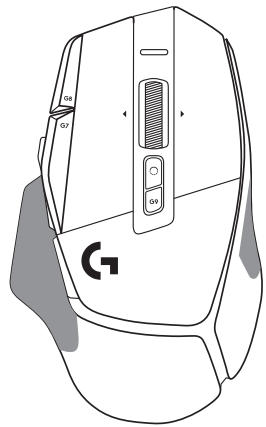

DPI 1/profil 1

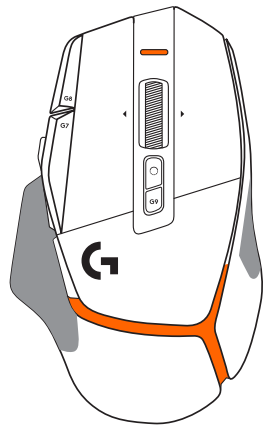

DPI 2/profil 2

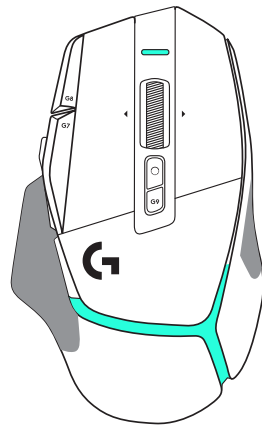

DPI 3/profil 3

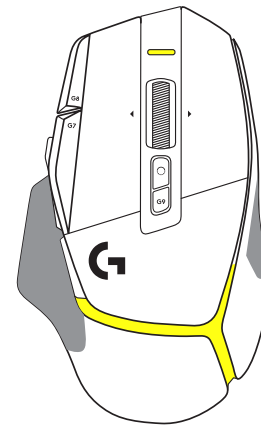

DPI 4/profil 4

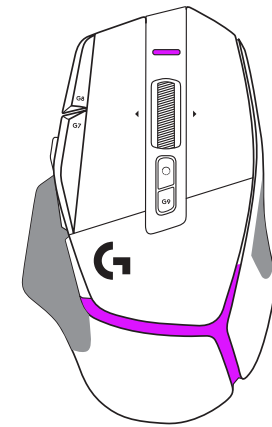

DPI 5/profil 5

När DPI-växlingsknappen trycks in visar musen färgen som är associerad med DPI-växelhastigheten. När den släpps igen visar musen DPI-inställningsfärgen som användes innan den här åtgärden.

DPI och profilval kommuniceras via belysning uppe på och baktill på musen. DPI-växling uttrycks genom fasta färger medan profilväxling visas genom olika blinkande färger.

VANLIGA FRÅGOR

www.logitechG.com/support/G502X

INSTALLATIONSVEJLEDNING

- 1 Juster DPI-skifteknappen, så den passer til dine indstillinger, eller udskift den med knappens dæksel for at udvide greboverfladen.

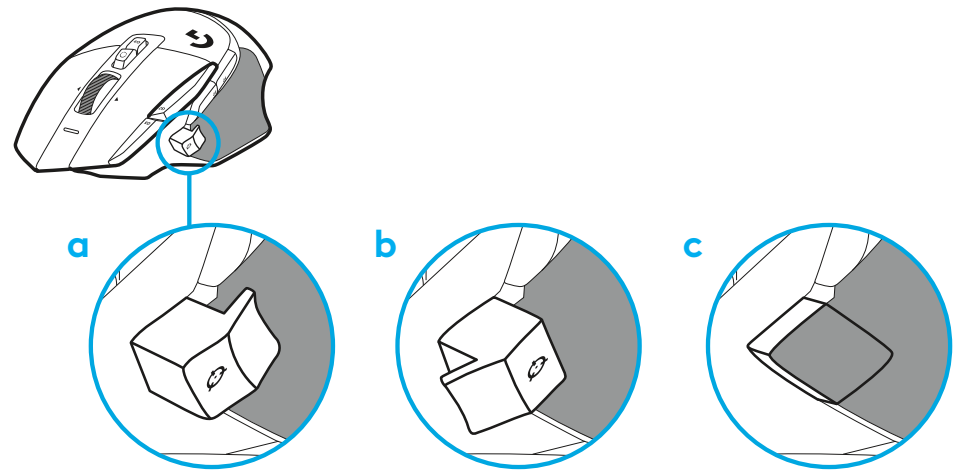

- 2 Sæt USB-A-kablet i stikket på din pc.

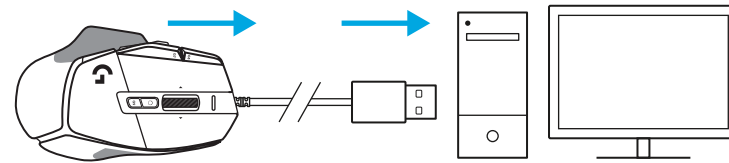

- 3 Download Logitech G HUB-gamingsoftwaren for at tilpasse din G502 X-mus dine præferencer. Du kan finjustere den, så den passer til din spillestil, din personlighed og hvert af dine spil, tildele kommandoer til enhver af de 13 kontrolknapper og meget mere.

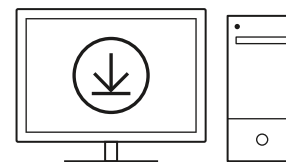

logitechG.com/ghub

MUSENS FUNKTIONER

- 1 Venstreklik (knap G1)
- 2 Højreklik (knap G2)
- 3 DPI op (knap G8)
- 4 Scroll op
- 5 Scroll til venstre (vip hjulet til venstre)
- 6 Scroll til højre (vip hjulet til højre)
- 7 Midterklik (knap G3)
- 8 Scroll ned
- 9 DPI-Skift (knap G6)
- 10 Funktionsomsifter til scrollehjul (kan ikke programmeres)
- 11 Lavere dpi (knap G7)
- 12 Skift mellem profiler (knap G9)
- 13 Fremad (knap G5)
- 14 Tilbage (knap G4)
- 15 Tænd/sluk-knap (undersiden af musen, kan ikke programmeres)
- 16 POWERPLAY™-dæksel til opbevaringsrum af den trådløse modtager

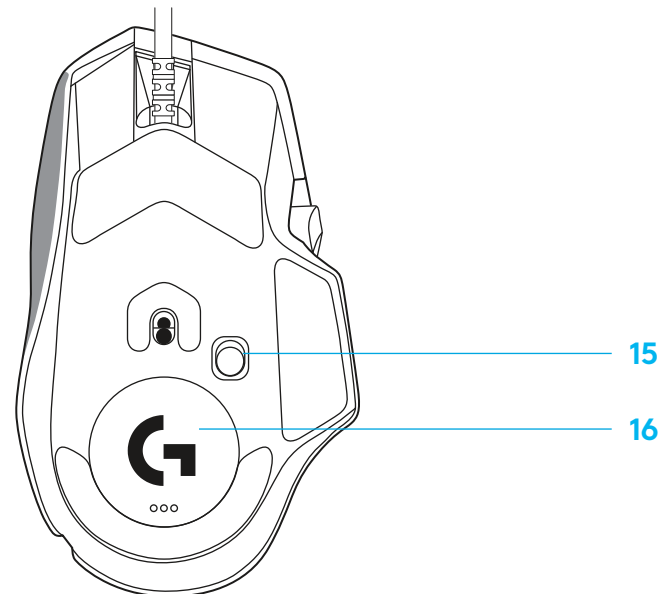
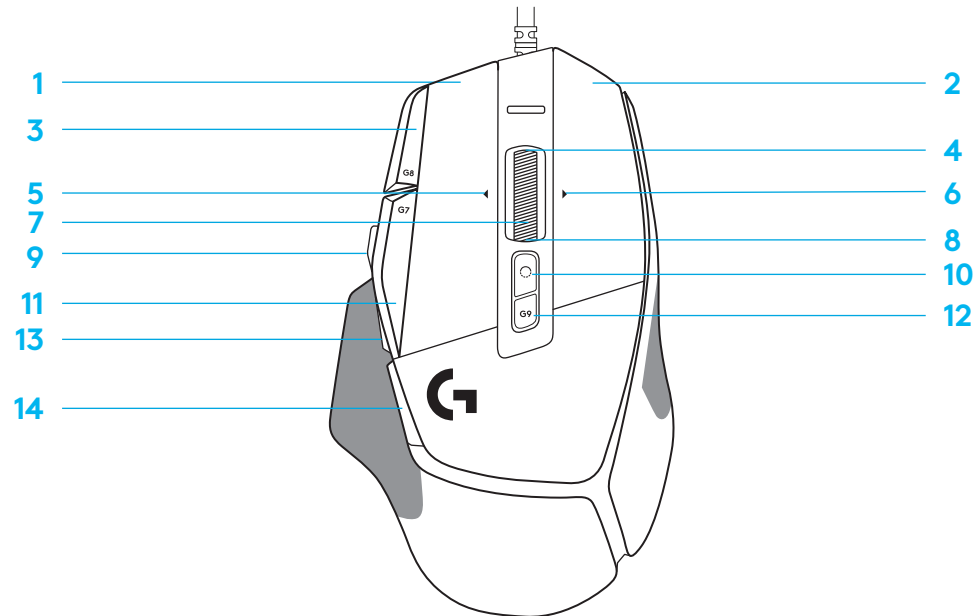

INDBYGGEDE PROFILER SOM STANDARD

– Op til 5 indbyggede hukommelsesprofiler, der kan åbnes og tilpasses i G HUB

INDSTILLINGER

Rapporteringsfrekvens
DPI
DPI-trinfarver
Standard-DPI
G6-knap

HOVEDPROFIL TIL GAMING

1 ms
800, 1200, 1600, 2400, 3200
1: Hvid 2: Orange 3: Teal 4: Gul 5: Magenta
1600
DPI-Skift til 800

SEKUNDÆR PROFILPRODUKTIVITET

2 ms
800, 1200, 1600, 2400, 3200
1: Hvid 2: Orange 3: Teal 4: Gul 5: Magenta
1600
G-Shift (se højre kolonne)

SEKUNDÆR PROFIL G-SHIFTED (G-SHIFT på DPI-skifteknop)

ingen ændringer
ingen ændringer
ingen ændringer
ingen ændringer
ingen ændringer

PROGRAMMERBARE KNAPPER

Venstre hovedknap
Højre hovedknap
Midterste scrolleknop
G4-knap
G5-knap
G7-knap
G8-knap
G9-knap
Scroll til højre (vip hjulet til højre)
Scroll til venstre (vip hjulet til venstre)
Hjulknop, scroll op
Hjulknop, scroll ned

<i>Venstre skift – system/applikation</i>
<i>Højre skift – system/applikation</i>
<i>Hjulknop, klik/tryk – system/applikation</i>
<i>Sideknop – system/applikation (bruges ofte baglæns)</i>
<i>Sideknop – system/applikation (bruges ofte baglæns)</i>
DPI ned
DPI op
Profilcyklus
Vip til højre – system/applikation
Vip til venstre – system/applikation
Scroll op – system/applikation
Scroll ned – system/applikation

<i>Venstre skift – system/applikation</i>
<i>Højre skift – system/applikation</i>
<i>Hjulknop, klik/tryk – system/applikation</i>
<i>Sideknop – system/applikation (bruges ofte baglæns)</i>
<i>Sideknop – system/applikation (bruges ofte baglæns)</i>
DPI ned
DPI op
Profilcyklus
Vip til højre – system/applikation
Vip til venstre – system/applikation
Scroll op – system/applikation
Scroll ned – system/applikation

ingen ændringer
ingen ændringer
Ctrl-T – åbn en ny fane i browseren
ingen ændringer
ingen ændringer
Ctrl-X
Ctrl-Z
Ctrl-O
Ctrl-Tab
Ctrl-Xhifft-Tab
Skru op
Skru ned

PROFIL, DPI-VALG OG DPI-SKIFT

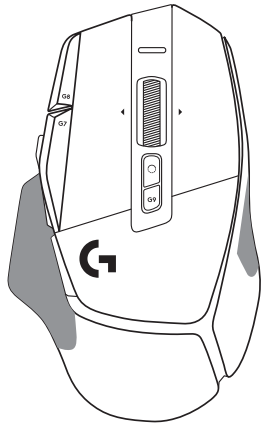

DPI 1 / Profil 1

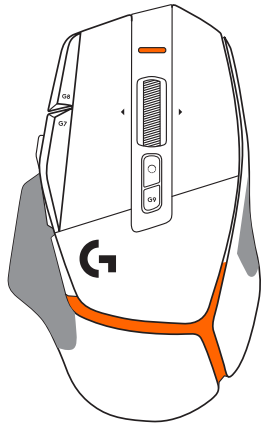

DPI 2 / Profil 2

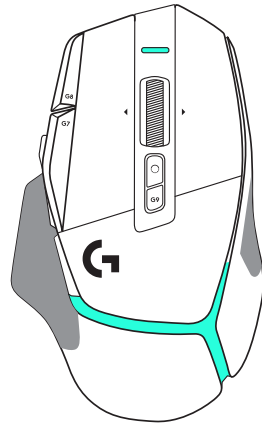

DPI 3 / Profil 3

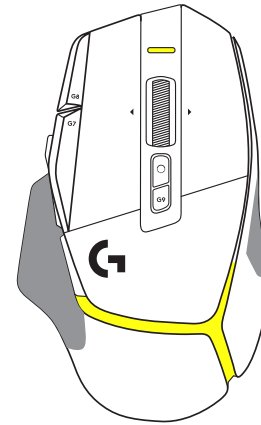

DPI 4 / Profil 4

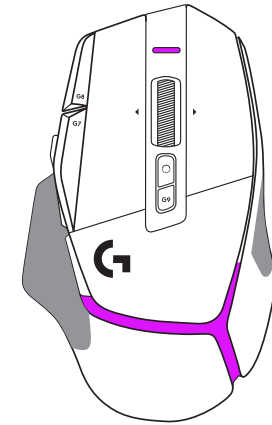

DPI 5 / Profil 5

Når der trykkes på DPI-skifteknappen: viser musen den farve, der er forbundet med DPI-skift-hastigheden, og når musen slippes, vises den DPI-indstillingsfarve, der blev brugt før denne handling.

DPI og profilvalg vises ved hjælp af belysning på musens top og bagside. DPI-ændringer vises ved hjælp af forskellige faste farver, mens profilændringer vises ved hjælp af forskellige blinkende farver.

OFTE STILLEDE SPØRGSMÅL

www.logitechG.com/support/G502X

INSTALLASJONSINSTRUKSJONER

- 1 Plasser PPT-bytte slik du ønsker, eller bytt den ut med knappedekslet for å forlenge gripeområdet.

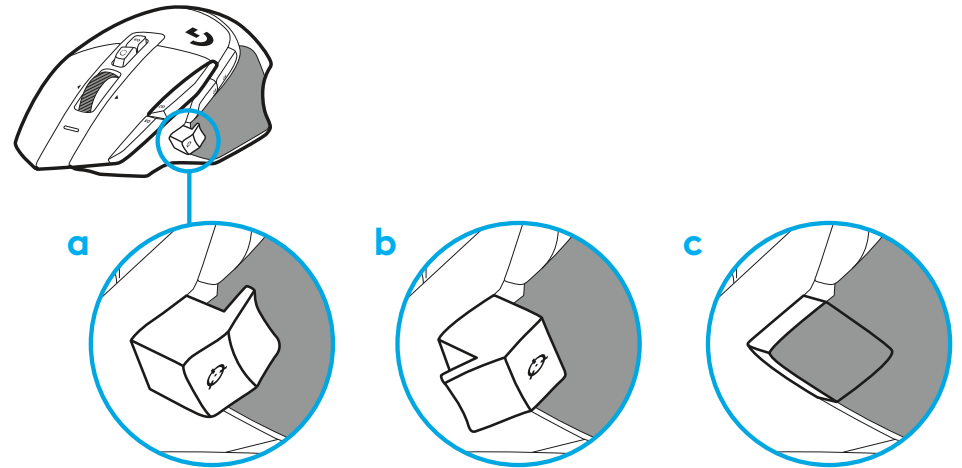

- 2 Sett inn USB-A-kabelen i PC-en.

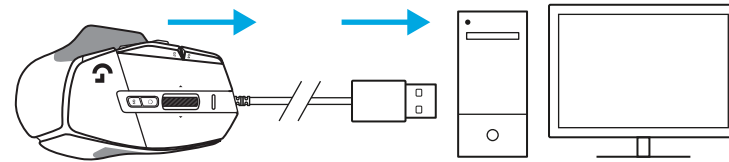

- 3 Last ned Logitech G HUB spillprogramvare for å personifisere G502 X-musen. Finjuster etter din spillestill, personlighet og hvert av spillene, tilordne kommandoer til de 13 kontrollene mm.

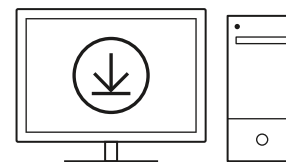

logitechG.com/ghub

MUSEFUNKSJONER

- 1 Venstreklikk (knapp G1)
- 2 Høyreklikk (knapp G2)
- 3 PPT opp (knapp G8)
- 4 Rull opp
- 5 Rull mot venstre (vipp hjulet mot venstre)
- 6 Rull mot høyre (vipp hjulet mot høyre)
- 7 Mellomklikk (knapp G3)
- 8 Rull ned
- 9 PPT-bytte (knapp G6)
- 10 Veksleknapp for rattmodus (kan ikke programmeres)
- 11 PPT ned (knapp G7)
- 12 Profilblaing (knapp G9)
- 13 Fram (knapp G5)
- 14 Tilbake (knapp G4)
- 15 Av/på-bryter (på undersiden av musen, ikke programmerbar)
- 16 POWERPLAY™-luke for oppbevaring av trådløs mottaker

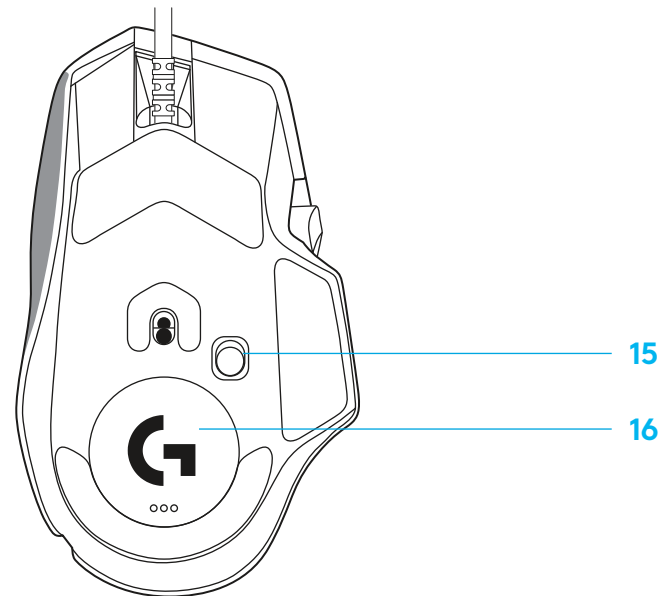
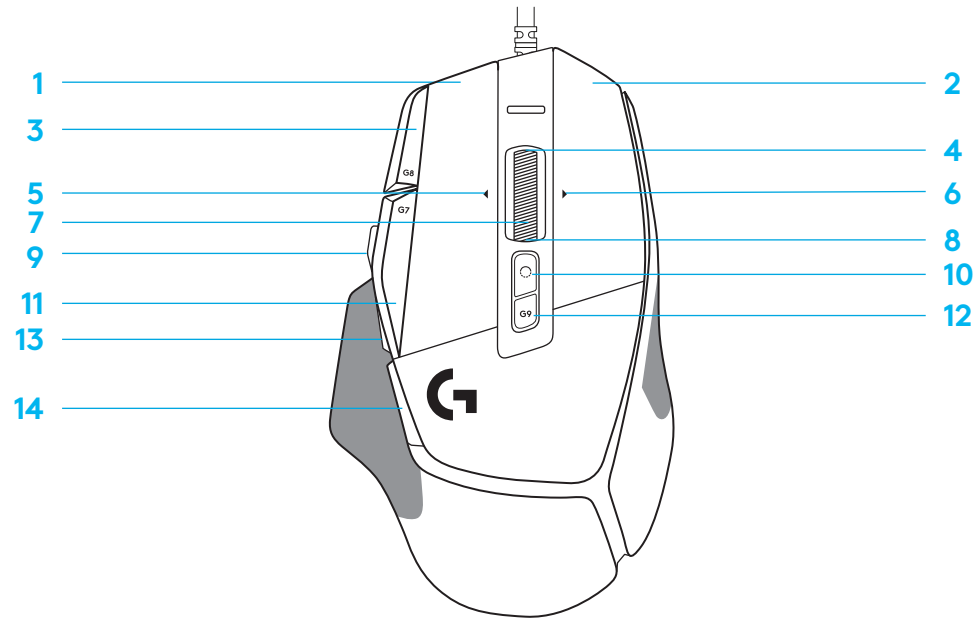

INNEBYGDE PROFILER SOM STANDARD

– Opptil 5 innebygde minneprofiler kan låses opp og tilpasses i G HUB.

INNSTILLINGER

Rapporteringshastighet
PPT
Farger på PPT-trinn
Standard PPT
G6-knapp

HOVEDPROFIL – SPILLING

1 ms
800, 1200, 1600, 2400, 3200
1: Hvit 2: Oransje 3: Turkis 4: Gul 5: Magenta
1600
PPT-bytte til 800

SEKUNDÆRPROFIL – PRODUKTIVITET

2 ms
800, 1200, 1600, 2400, 3200
1: Hvit 2: Oransje 3: Turkis 4: Gul 5: Magenta
1600
G-veksling (se høyre kolonne)

SEKUNDÆRPROFIL – G-BYTTET (G-BYTTET på knapp for PPT-bytte)

ingen endringer
ingen endringer
ingen endringer
ingen endringer
ingen endringer

PROGRAMMERBARE KONTROLLERE

Venstre hovedknapp
Høyre hovedknapp
Midthjulknapp
G4-knapp
G5-knapp
G7-knapp
G8-knapp
G9-knapp
Rull mot høyre (vipp hjulet mot høyre)
Rull mot venstre (vipp hjulet mot venstre)
Hjulrulling opp
Hjulrulling ned

Venstreklikk – system/applikasjon
Høyreklikk – system/applikasjon
Hjulklikk/press – system/applikasjon
Sideknapp – system/applikasjon (vanligvis brukt bakover)
Sideknapp – system/applikasjon (vanligvis brukt bakover)
PPT ned
PPT opp
Profilsyklus
Vipp til høyre – system/applikasjon
Vipp til venstre – system/applikasjon
Rull opp – system/applikasjon
Rull ned – system/applikasjon

Venstreklikk – system/applikasjon
Høyreklikk – system/applikasjon
Hjulklikk/press – system/applikasjon
Sideknapp – system/applikasjon (vanligvis brukt bakover)
Sideknapp – system/applikasjon (vanligvis brukt bakover)
PPT ned
PPT opp
Profilsyklus
Vipp til høyre – system/applikasjon
Vipp til venstre – system/applikasjon
Rull opp – system/applikasjon
Rull ned – system/applikasjon

ingen endringer
ingen endringer
Ctrl-T – åpne en ny fane i nettleseren
ingen endringer
ingen endringer
Ctrl-X
Ctrl-Z
Ctrl-O
Ctrl-Tab
Ctrl-Xhif-Tab
Volum opp
Volum ned

PROFIL, PPT-VALG OG PPT-BYTTE

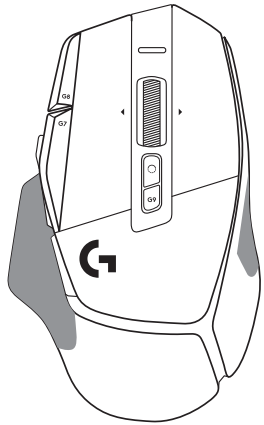

PPT 1 / profil 1

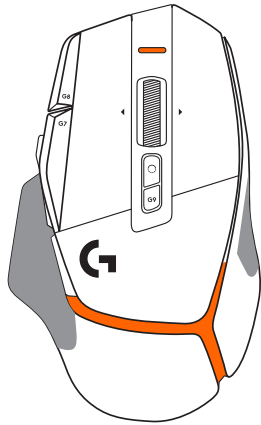

PPT 2 / profil 2

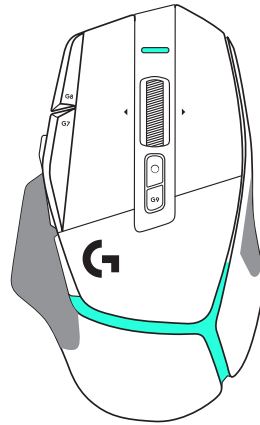

PPT 3 / profil 3

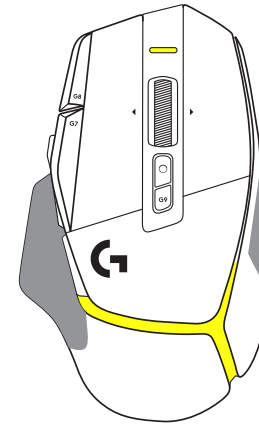

PPT 4 / profil 4

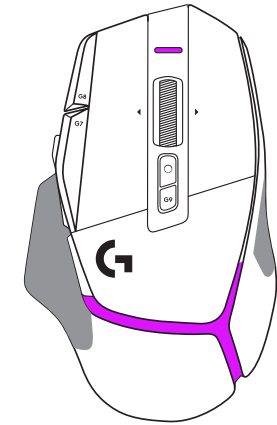

PPT 5 / profil 5

Når knappen for PPT-bytte trykkes: Musen viser fargen som tilsvarer PPT-byttehastigheten. Når den slippes, viser musen fargen for PPT-innstillingen som ble brukt før denne handlingen.

PPT og profilvalg vises med lysindikatorer på toppen og bak på musen. PPT-endering uttrykkes ved hjelp av ulike stabile farger, mens profilendringer vises med forskjellige blinkende farger.

VANLIGE SPØRSMÅL

www.logitechG.com/support/G502X

ASENNUSOHJEET

- 1 Suuntaa DPI-vaihto mielesi mukaisesti tai korvaa se painikkeen suojuksella laajentaaksesi tarttumapintaa.

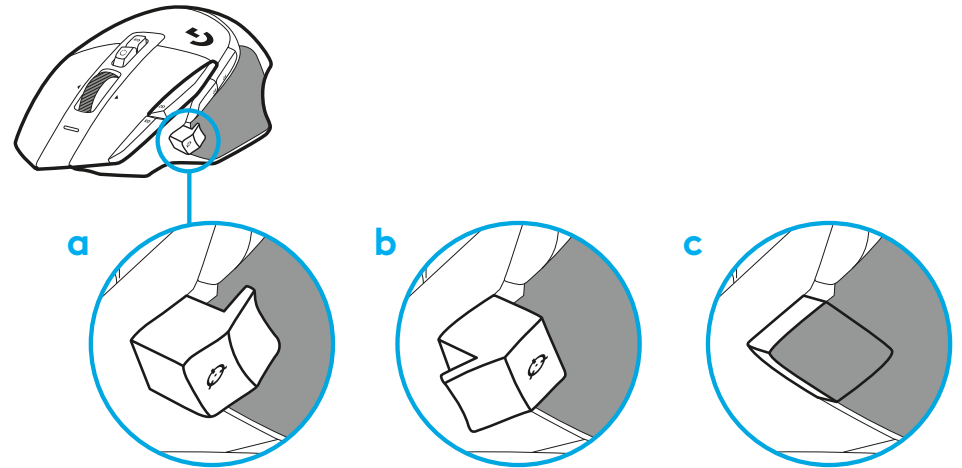

- 2 Liitä USB-A-johto tietokoneeseen.

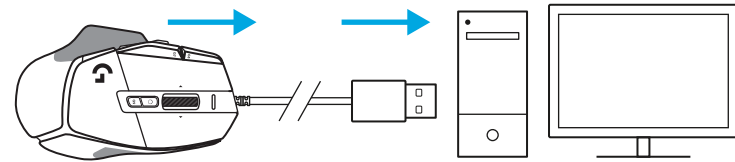

- 3 Lataa Logitech G HUB -peliohjelmisto mukauttaaksesi G502 X -hiirtä. Voit hienosäätää sitä pelityylisi, persoonallisuutesi ja pelaamiesi pelien mukaisesti ja määrittää komentoja sen 13 säätimeen.

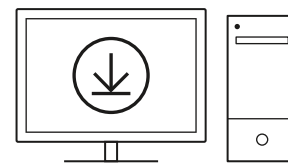

logitechG.com/ghub

HIIREN OMINAISUUDET

- 1 Ykköspainikkeen napsautus (painike 1)
- 2 Kakkospainikkeen napsautus (painike 2)
- 3 DPI ylös (painike G8)
- 4 Ylösvieritys
- 5 Vieritys vasemmalle (pyörän kallistus vasemmalle)
- 6 Vieritys oikealle (pyörän kallistus oikealle)
- 7 Keskipainikkeen napsautus (painike G3)
- 8 Alasvieritys
- 9 DPI-tason vaihto (painike G6)
- 10 Vierityspyörän tilanvaihdin (ei ohjelmoitavissa)
- 11 DPI-arvon vähennys (painike G7)
- 12 Profiilien kierto (painike G9)
- 13 Eteenpäin (painike G5)
- 14 Takaisin (painike G4)
- 15 Virtakytkin (hiiren pohjassa, ei ohjelmoitavissa)
- 16 POWERPLAY™-luukku, vastaanottimen säilytyspaikka

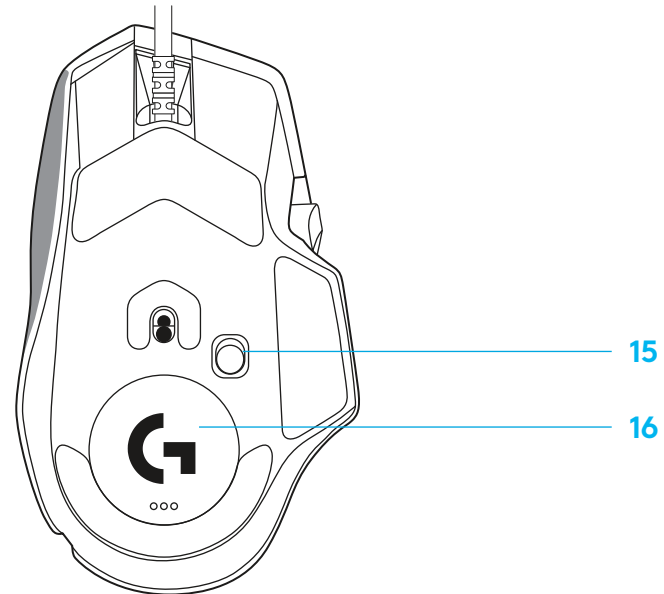
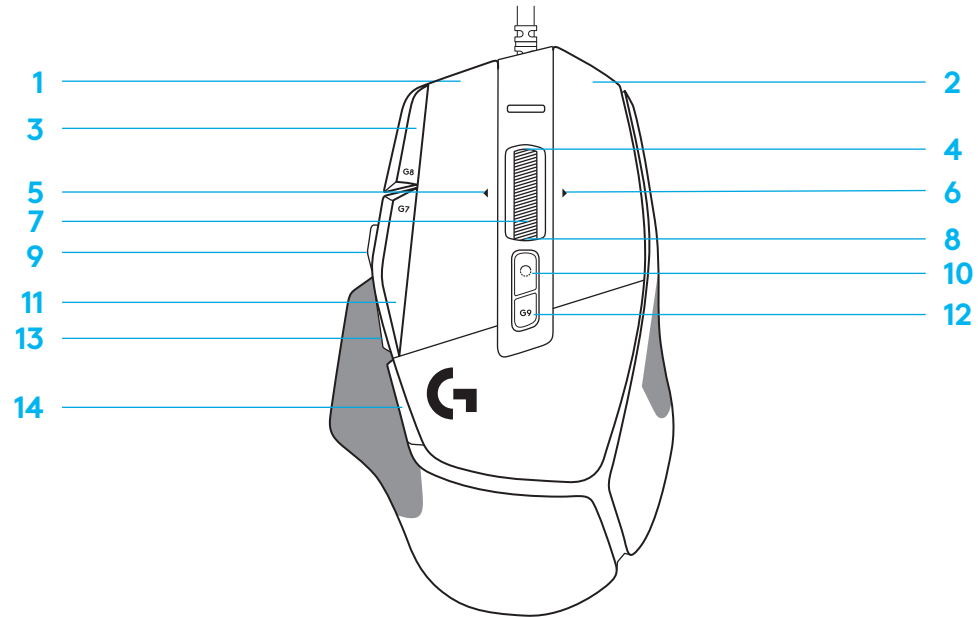

SISÄISET PROFIILIT OLETUSARVON MUKAAN

– Jopa viiden sisäisen profiilin lukitus voidaan avata muokkaamista varten G HUB -ohjelmistossa.

ASETUKSET	PÄÄPELIPROFIILI	TOISSIJAISEN PROFIILIN TUOTTAVUUS	TOISSIJAISEN G-VAIHTO (G-VAIHTO DPI-vaihtopainikkeessa)
Päivitysnopeus	1 ms	2 ms	ei muutoksia
DPI	800, 1 200, 1 600, 2 400, 3 200	800, 1 200, 1 600, 2 400, 3 200	ei muutoksia
DPI-vaiheiden värit	1: Valkoinen 2: Oranssi 3: Sinivihreä 4: Keltainen 5: Magenta	1: Valkoinen 2: Oranssi 3: Sinivihreä 4: Keltainen 5: Magenta	
DPI-oletukset	1 600	1 600	ei muutoksia
G6-painike	DPI-vaihto 800:aan	G-vaihto (katso oikea sarake)	ei muutoksia
OHJELMOITAVAT SÄÄTIMET			
Vasen pääpainike	<i>Ykköspainikkeen napsautus – järjestelmä/sovellus</i>	<i>Ykköspainikkeen napsautus – järjestelmä/sovellus</i>	ei muutoksia
Oikea pääpainike	<i>Kakkospainikkeen napsautus – järjestelmä/sovellus</i>	<i>Kakkospainikkeen napsautus – järjestelmä/sovellus</i>	ei muutoksia
Keskipyöräpainike	<i>Pyörän napsautus/painallus – järjestelmä/sovellus</i>	<i>Pyörän napsautus/painallus – järjestelmä/sovellus</i>	Ctrl-T – uuden välilehden avaaminen selaimessa
G4-painike	<i>Sivupainike – järjestelmä/sovellus (käytetään yleensä takaperin)</i>	<i>Sivupainike – järjestelmä/sovellus (käytetään yleensä takaperin)</i>	ei muutoksia
G5-painike	<i>Sivupainike – järjestelmä/sovellus (käytetään yleensä takaperin)</i>	<i>Sivupainike – järjestelmä/sovellus (käytetään yleensä takaperin)</i>	ei muutoksia
G7-painike	DPI alas	DPI alas	Ctrl-X
G8-painike	DPI ylös	DPI ylös	Ctrl-Z
G9-painike	Profiilien selaus	Profiilien selaus	Ctrl-0
Vieritys oikealle (pyörän kallistus oikealle)	Kallistus oikealle – järjestelmä/sovellus	Kallistus oikealle – järjestelmä/sovellus	Ctrl-T
Vieritys vasemmalle (pyörän kallistus vasemmalle)	Kallistus vasemmalle – järjestelmä/sovellus	Kallistus vasemmalle – järjestelmä/sovellus	Ctrl-Vaihto-Sarkain
Pyörällä vieritys ylöspäin	Vieritys ylös – järjestelmä/sovellus	Vieritys ylös – järjestelmä/sovellus	Äänenvoimakkuuden lisäys
Pyörällä vieritys alaspäin	Vieritys alas – järjestelmä/sovellus	Vieritys alas – järjestelmä/sovellus	Äänenvoimakkuuden vähennys

PROFIILI, DPI-VALINTA JA DPI-VAIHTO

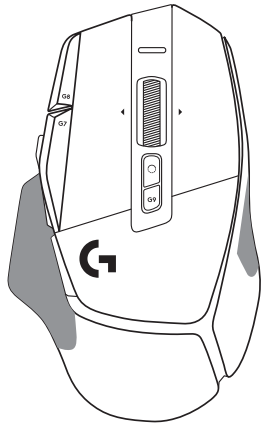

DPI 1 / Profiili 1

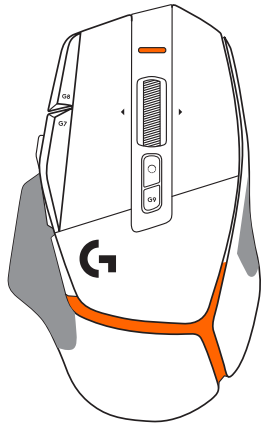

DPI 2 / Profiili 2

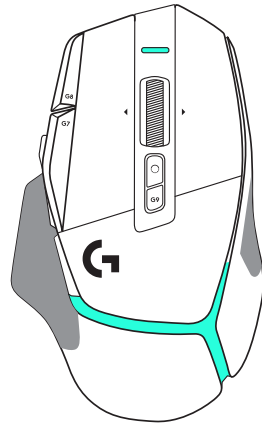

DPI 3 / Profiili 3

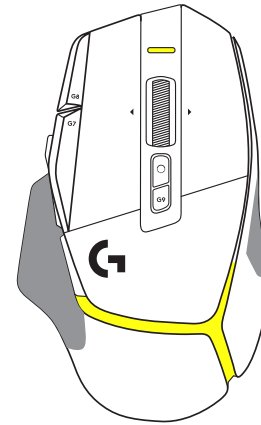

DPI 4 / Profiili 4

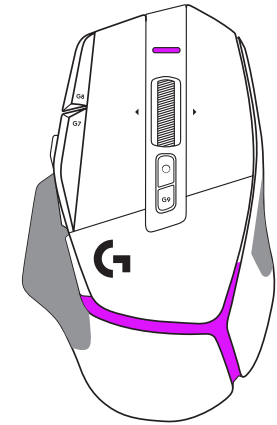

DPI 5 / Profiili 5

Kun DPI-vaihtopainiketta painetaan: hiiri näyttää DPI-vaihtonopeuteen liittyvän värin ja kun painike vapautetaan, hiirin näyttää ennen toimintoa käytetyn DPI-asetuksen värin.

DPI- ja profiilivalinta ilmaistaan hiiren päällä ja takaosassa olevilla valoilla. DPI-vaihto ilmaistaan tasaisesti palavilla väreillä ja profiilin vaihto ilmaistaan vilkkuvilla väreillä.

USEIN KYSYTYT KYSYMYKSET

www.logitechG.com/support/G502X

ΟΔΗΓΙΕΣ ΡΥΘΜΙΣΗΣ

- 1 Προσανατολίστε το κουμπί εναλλαγής DPI ανάλογα με την προτίμησή σας ή αντικαταστήστε το με το κάλυμμα κουμπιού, για να επεκτείνετε την επιφάνεια λαβής.

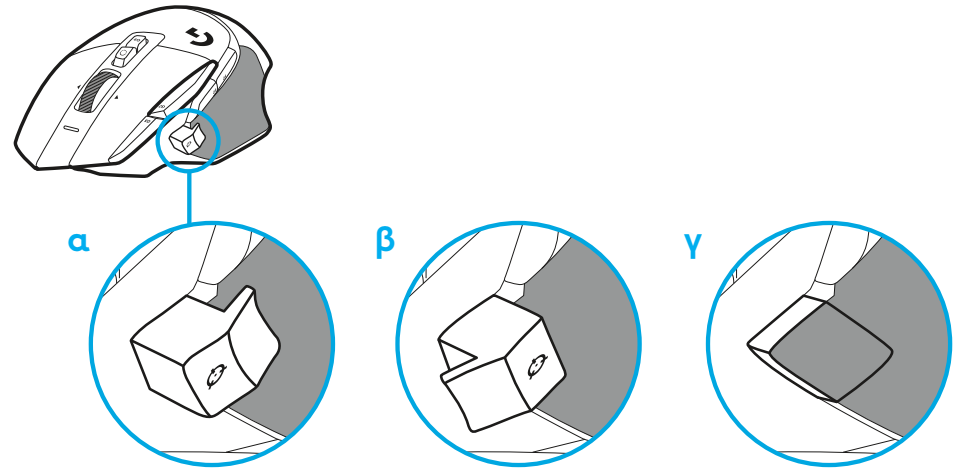

- 2 Συνδέστε το καλώδιο USB-A στο PC.

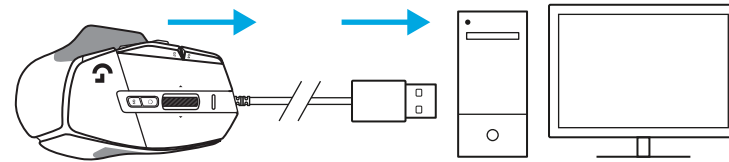

- 3 Κατεβάστε το λογισμικό για παιχνίδια Logitech G HUB για να εξατομικεύσετε το ποντίκι σας G502 X. Προσαρμόστε το ώστε να ταιριάζει στο στιλ παιχνιδιού, στην προσωπικότητά σας και στα παιχνίδια που παίζετε, αντιστοιχίστε εντολές στα 13 στοιχεία ελέγχου και πολλά άλλα.

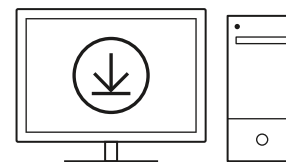

logitechG.com/ghub

ΛΕΙΤΟΥΡΓΙΕΣ ΠΟΝΤΙΚΙΟΥ

- 1 Αριστερό κλικ (Κουμπί G1)
- 2 Δεξί κλικ (Κουμπί G2)
- 3 Αύξηση DPI (Κουμπί G8)
- 4 Κύλιση προς τα επάνω
- 5 Κύλιση προς τα αριστερά
(Κλίση τροχού προς τα αριστερά)
- 6 Κύλιση προς τα δεξιά
(Κλίση τροχού προς τα δεξιά)
- 7 Μεσαίο κλικ (Κουμπί G3)
- 8 Κύλιση προς τα κάτω
- 9 Εναλλαγή DPI (κουμπί G6)
- 10 Κουμπί εναλλαγής λειτουργίας τροχού
(χωρίς δυνατότητα προγραμματισμού)
- 11 Μείωση DPI (Κουμπί G7)
- 12 Εναλλαγή προφίλ (Κουμπί G9)
- 13 Εμπρός (κουμπί G5)
- 14 Πίσω (κουμπί G4)
- 15 Διακόπτης ενεργοποίησης/απενεργοποίησης
(στο κάτω μέρος του ποντικιού, χωρίς δυνατότητα προγραμματισμού)
- 16 Κάλυμμα θυρίδας POWERPLAY™, χώρος αποθήκευσης ασύρματου δέκτη

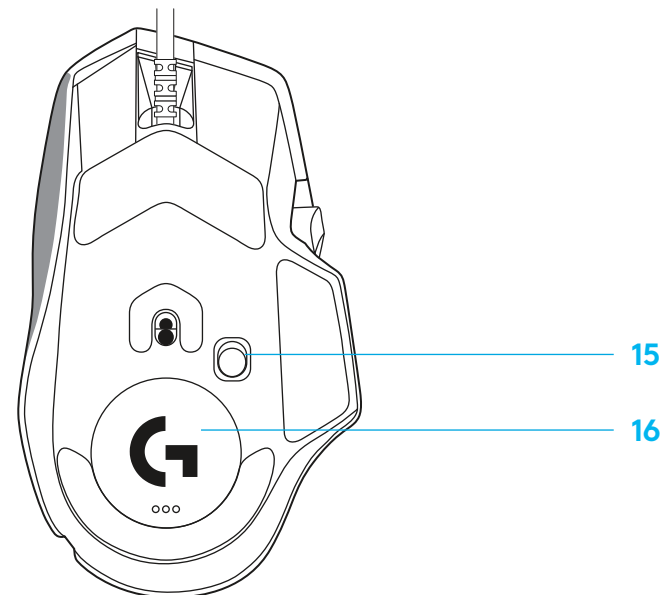
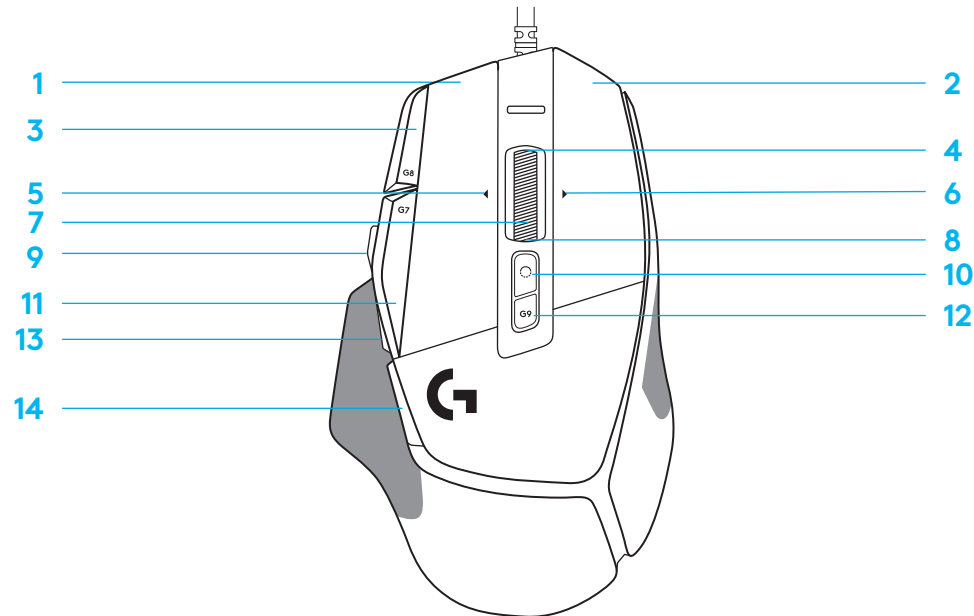

ΕΝΣΩΜΑΤΩΜΕΝΑ ΠΡΟΦΙΛ ΑΠΟ ΠΡΟΕΠΙΛΟΓΗ

– Μπορείτε να ξεκλειδώσετε και να εξατομικεύσετε έως και 5 ενσωματωμένα προφίλ μνήμης στο G HUB.

ΡΥΘΜΙΣΕΙΣ	ΚΥΡΙΟ ΠΡΟΦΙΛ GAMING	ΔΕΥΤΕΡΕΥΟΝ ΠΡΟΦΙΛ ΠΑΡΑΓΩΓΙΚΟΤΗΤΑΣ	ΔΕΥΤΕΡΕΥΟΝ ΠΡΟΦΙΛ G-SHIFT (G-SHIFT στο κουμπί εναλλαγής DPI)
Ρυθμός απόκρισης	1 ms	2 ms	καμία αλλαγή
DPI	800, 1.200, 1.600, 2.400, 3.200	800, 1.200, 1.600, 2.400, 3.200	καμία αλλαγή
Χρώματα βημάτων μεταβολής DPI	1: Λευκό 2: Πορτοκαλί 3: Γαλαζοπράσινο 4: Κίτρινο 5: Ματζέντα	1: Λευκό 2: Πορτοκαλί 3: Γαλαζοπράσινο 4: Κίτρινο 5: Ματζέντα	
Προεπιλεγμένο DPI	1600	1600	καμία αλλαγή
Κουμπί G6	Εναλλαγή στα 800 DPI	G-Shift (βλ. δεξιά στήλη)	καμία αλλαγή

ΠΡΟΓΡΑΜΜΑΤΙΖΟΜΕΝΑ ΣΤΟΙΧΕΙΑ ΕΛΕΓΧΟΥ			
Αριστερό κύριο κουμπί	Αριστερό κλικ - σύστημα/εφαρμογή	Αριστερό κλικ - σύστημα/εφαρμογή	καμία αλλαγή
Δεξί κύριο κουμπί	Δεξί κλικ - σύστημα/εφαρμογή	Δεξί κλικ - σύστημα/εφαρμογή	καμία αλλαγή
Μεσαίο κουμπί τροχού	Κλικ/πάτημα τροχού - σύστημα/εφαρμογή	Κλικ/πάτημα τροχού - σύστημα/εφαρμογή	Ctrl-T – άνοιγμα νέας καρτέλας στο πρόγραμμα περιήγησης
Κουμπί G4	Πλαϊνό κουμπί - σύστημα/εφαρμογή (συχνά χρησιμοποιείται προς τα πίσω)	Πλαϊνό κουμπί - σύστημα/εφαρμογή (συχνά χρησιμοποιείται προς τα πίσω)	καμία αλλαγή
Κουμπί G5	Πλαϊνό κουμπί - σύστημα/εφαρμογή (συχνά χρησιμοποιείται προς τα πίσω)	Πλαϊνό κουμπί - σύστημα/εφαρμογή (συχνά χρησιμοποιείται προς τα πίσω)	καμία αλλαγή
Κουμπί G7	Μείωση DPI	Μείωση DPI	Ctrl-X
Κουμπί G8	Αύξηση DPI	Αύξηση DPI	Ctrl-Z
Κουμπί G9	Εναλλαγή προφίλ	Εναλλαγή προφίλ	Ctrl-O
Κύλιση προς τα δεξιά (κλίση τροχού προς τα δεξιά)	Κλίση δεξιά- σύστημα/εφαρμογή	Κλίση δεξιά- σύστημα/εφαρμογή	Ctrl-Tab
Κύλιση προς τα αριστερά (κλίση τροχού προς τα αριστερά)	Κλίση αριστερά- σύστημα/εφαρμογή	Κλίση αριστερά- σύστημα/εφαρμογή	Ctrl-Xhift-Tab
Κύλιση μέσω τροχού προς τα επάνω	Κύλιση προς τα επάνω - σύστημα/εφαρμογή	Κύλιση προς τα επάνω - σύστημα/εφαρμογή	Αύξηση έντασης ήχου
Κύλιση μέσω τροχού προς τα κάτω	Κύλιση προς τα κάτω - σύστημα/εφαρμογή	Κύλιση προς τα κάτω - σύστημα/εφαρμογή	Μείωση έντασης ήχου

ΠΡΟΦΙΛ, ΕΠΙΛΟΓΗ DPI ΚΑΙ ΕΝΑΛΛΑΓΗ DPI

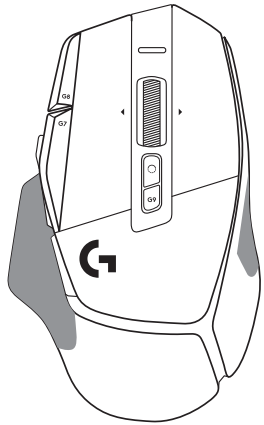

DPI 1 / Προφίλ 1

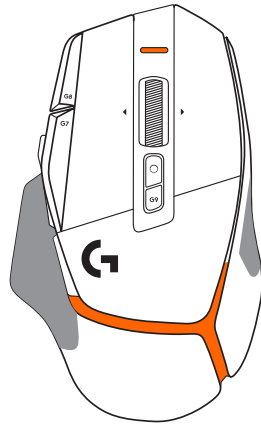

DPI 2 / Προφίλ 2

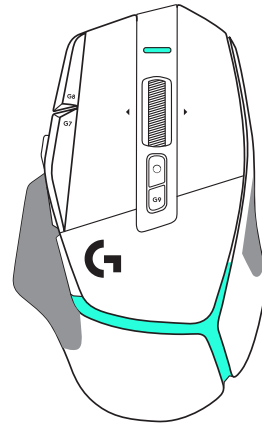

DPI 3 / Προφίλ 3

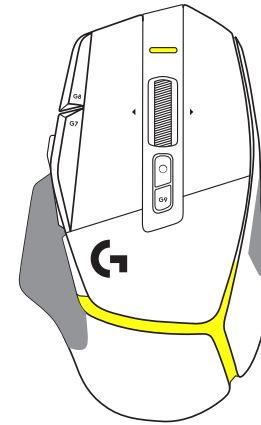

DPI 4 / Προφίλ 4

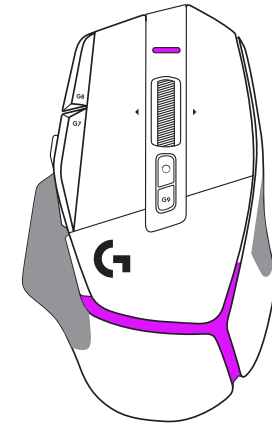

DPI 5 / Προφίλ 5

Όταν πατάτε το κουμπί εναλλαγής DPI, το ποντίκι εμφανίζει το χρώμα που σχετίζεται με την ταχύτητα εναλλαγής DPI. Όταν αφήνετε το κουμπί, το ποντίκι εμφανίζει το χρώμα ρύθμισης DPI που χρησιμοποιούσαν πριν από αυτήν την ενέργεια.

Οι επιλογές DPI και προφίλ επικοινωνούνται μέσω των φωτεινών ενδείξεων στο πάνω και το πίσω μέρος του ποντικιού. Η αλλαγή DPI εκφράζεται από διαφορετικά σταθερά χρώματα, ενώ η αλλαγή προφίλ εκφράζεται από διαφορετικά χρώματα που αναβοσβήνουν.

ΣΥΝΗΘΕΙΣ ΕΡΩΤΗΣΕΙΣ

www.logitechG.com/support/G502X

ПОДГОТОВКА К РАБОТЕ

- 1 Поверните переключатель чувствительности (DPI) по своему вкусу или замените его колпачком, чтобы расширить ровную поверхность мыши.

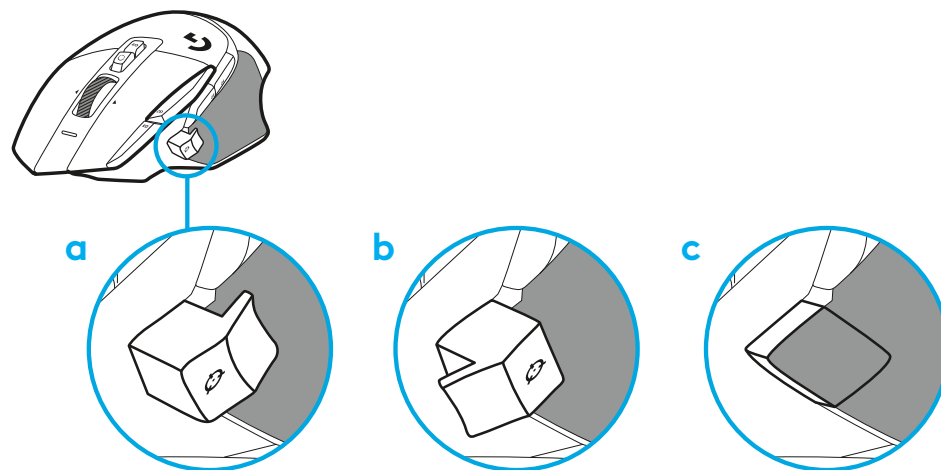

- 2 Подключите кабель USB-A к ПК.

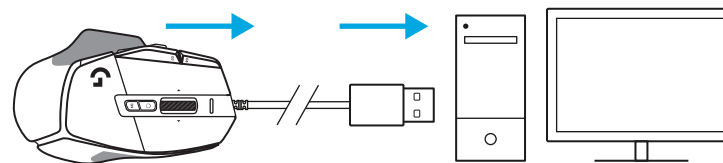

- 3 Скачайте игровое ПО Logitech G HUB, чтобы управлять настройками мыши G502 X. Меняйте их под свой стиль игры, настроение и каждую отдельную игру, назначайте команды к любому из тринадцати элементов управления и не только.

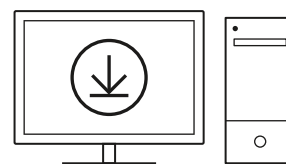

logitechG.com/ghub

ХАРАКТЕРИСТИКИ МЫШИ

- 1 Щелчок левой кнопкой (кнопка G1)
- 2 Щелчок правой кнопкой (кнопка G2)
- 3 Повышение чувствительности (кнопка G8)
- 4 Прокрутка вверх
- 5 Прокрутка влево (наклон колесика влево)
- 6 Прокрутка вправо (наклон колесика вправо)
- 7 Щелчок средней кнопкой мыши (кнопка G3)
- 8 Прокрутка вниз
- 9 Изменение чувствительности (кнопка G6)
- 10 Кнопка — переключатель режима колесика (не программируется)
- 11 Понижение чувствительности (кнопка G7)
- 12 Прокрутка профилей (кнопка G9)
- 13 Вперед (кнопка G5)
- 14 Назад (кнопка G4)
- 15 Выключатель питания (на нижней панели мыши, не программируется)
- 16 Отсек для беспроводного приемника POWERPLAY™ Aperture door

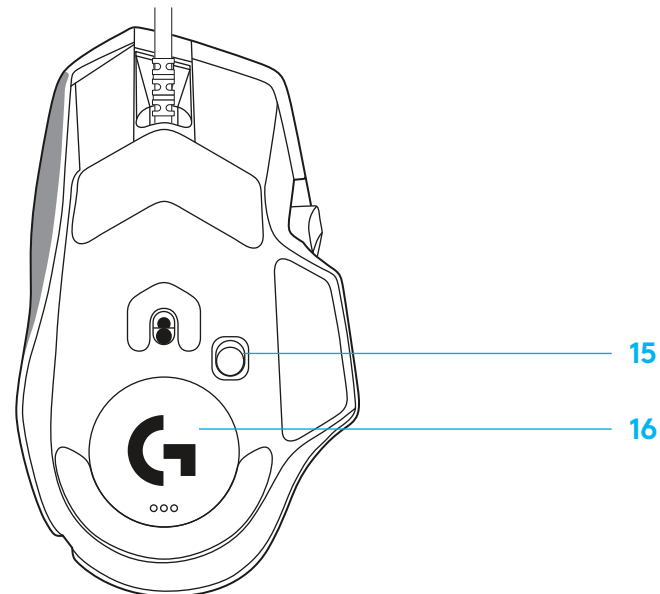
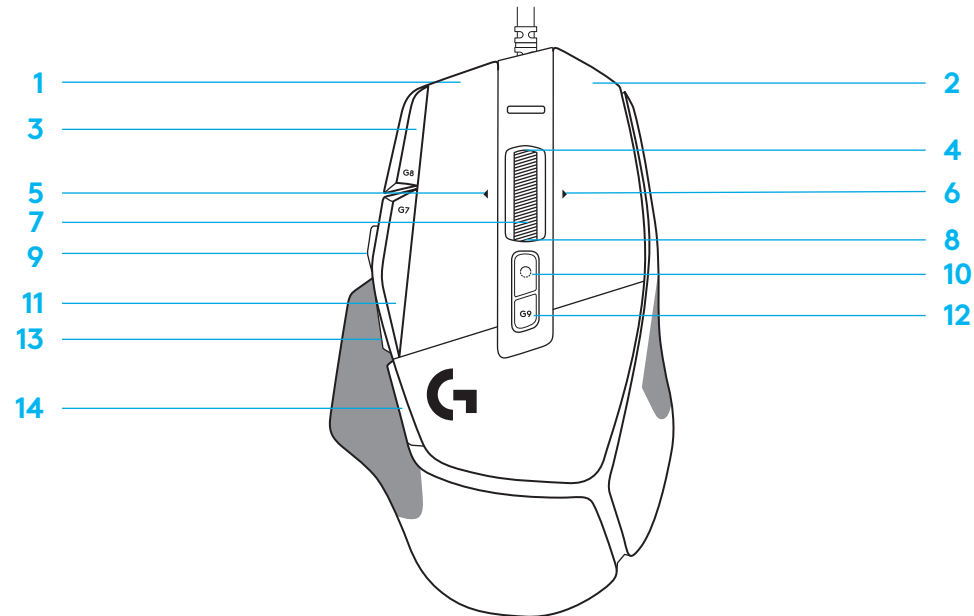

ВСТРОЕННЫЕ ПРОФИЛИ ПО УМОЛЧАНИЮ

– Вы можете подключить и настроить до пяти встроенных профилей в приложении G HUB.

НАСТРОЙКИ

Частота опроса
Чувствительность (DPI)
Цвет индикатора чувствительности
Чувствительность по умолчанию
Кнопка G6

ОСНОВНОЙ ПРОФИЛЬ: ИГРОВОЙ

1 мс
800, 1200, 1600, 2400, 3200
1: Белый 2: Оранжевый 3: Бирюзовый 4: Желтый 5: Пурпурный
1600
Переключение DPI на 800

ДОП. ПРОФИЛЬ: ПРОДУКТИВНОСТЬ

2 мс
800, 1200, 1600, 2400, 3200
1: Белый 2: Оранжевый 3: Бирюзовый 4: Желтый 5: Пурпурный
1600
G-Shift (см. столбец справа)

ДОП. ПРОФИЛЬ В РЕЖИМЕ G-SHIFT (на кнопке изменения чувствительности)

без изменений
без изменений
без изменений
без изменений
без изменений

ПРОГРАММИРУЕМЫЕ ЭЛЕМЕНТЫ УПРАВЛЕНИЯ

Главная левая кнопка
Главная правая кнопка
Центральная кнопка-колесико
Кнопка G4
Кнопка G5
Кнопка G7
Кнопка G8
Кнопка G9
Прокрутка вправо (наклон колесика вправо)
Прокрутка влево (наклон колесика влево)
Прокрутка колесиком вверх
Прокрутка колесиком вниз

<i>Щелчок ЛКМ (ОС/приложение)</i>
<i>Щелчок ПКМ (ОС/приложение)</i>
<i>Нажатие колесика (ОС/приложение)</i>
<i>Боковая кнопка (ОС/приложение) (используется для движения назад)</i>
<i>Боковая кнопка (ОС/приложение) (используется для движения назад)</i>
Уменьшить чувствительность (DPI)
Увеличить чувствительность (DPI)
Циклическая смена профилей
Наклон вправо (ОС/приложение)
Наклон влево (ОС/приложение)
Прокрутка вверх (ОС/приложение)
Прокрутка вниз (ОС/приложение)

<i>Щелчок ЛКМ (ОС/приложение)</i>
<i>Щелчок ПКМ (ОС/приложение)</i>
<i>Нажатие колесика (ОС/приложение)</i>
<i>Боковая кнопка (ОС/приложение) (используется для движения назад)</i>
<i>Боковая кнопка (ОС/приложение) (используется для движения назад)</i>
Уменьшить чувствительность (DPI)
Увеличить чувствительность (DPI)
Циклическая смена профилей
Наклон вправо (ОС/приложение)
Наклон влево (ОС/приложение)
Прокрутка вверх (ОС/приложение)
Прокрутка вниз (ОС/приложение)

без изменений
без изменений
Ctrl-T (новая вкладка в браузере)
без изменений
без изменений
Ctrl-X
Ctrl-Z
Ctrl-O
Ctrl-Tab
Ctrl-Shift-Tab
Увеличение громкости
Уменьшение громкости

ПРОФИЛЬ, ВЫБОР И СДВИГ ЧУВСТВИТЕЛЬНОСТИ (DPI)

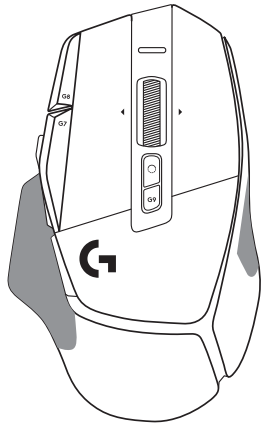

DPI 1 / Профиль 1

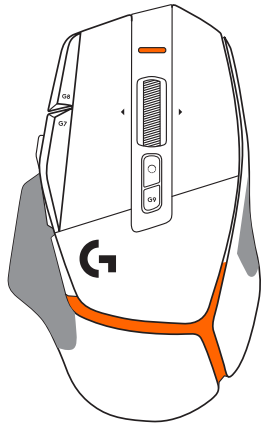

DPI 2 / Профиль 2

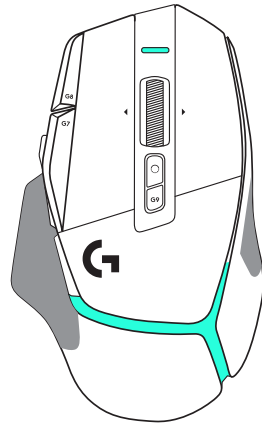

DPI 3 / Профиль 3

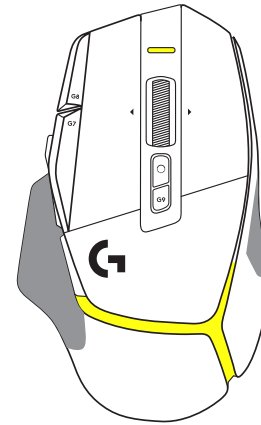

DPI 4 / Профиль 4

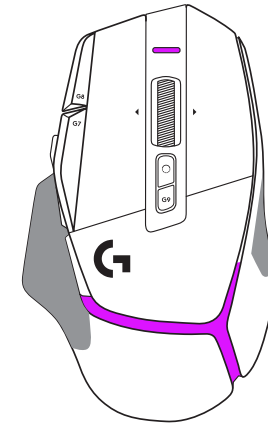

DPI 5 / Профиль 5

При зажатой кнопке сдвига чувствительности индикатор на мыши светится цветом, соответствующим дополнительной настройке DPI; при отпущенной кнопке чувствительность и цвет индикатора возвращаются к предыдущему значению.

Выбор DPI и профиля обозначается подсветкой в верхней и задней частях мыши. Изменение DPI обозначается сменой цвета при ровном горении, тогда как при смене профиля подсветка мигает.

ВОПРОСЫ И ОТВЕТЫ

www.logitechG.com/support/G502X

PRZYGOTOWANIE

- 1 Ustaw przełącznik DPI według własnych preferencji lub wymień go na nasadkę przycisku, aby wydłużyć powierzchnię chwytu.

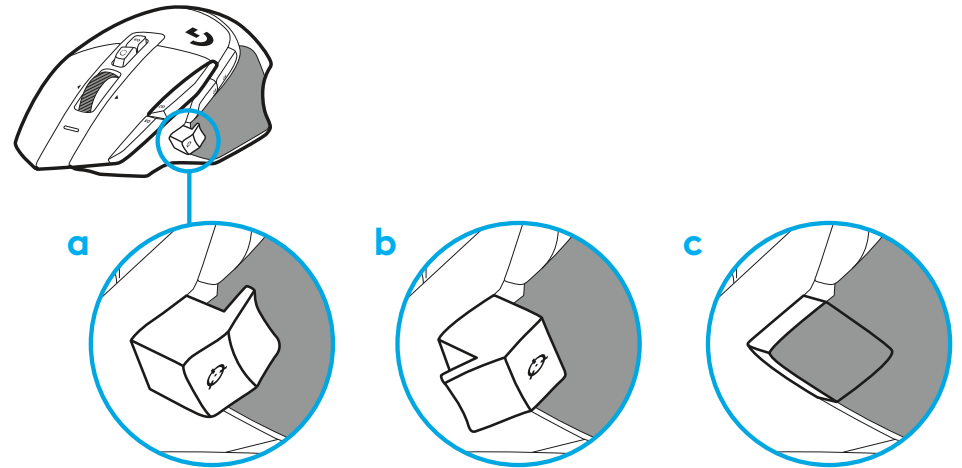

- 2 Podłącz kabel USB-A do komputera.

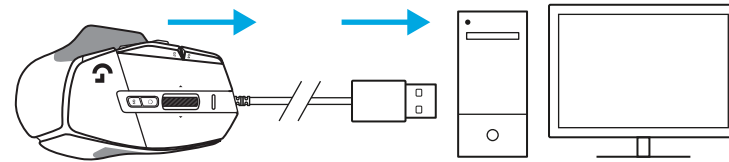

- 3 Pobierz oprogramowanie do gier Logitech G1HUB, aby spersonalizować swoją mysz G502 X. Dostrój ustawienia do swojego stylu gry, osobowości i każdej z gier, przypisz polecenia do każdego z 13 elementów sterowania i wiele więcej.

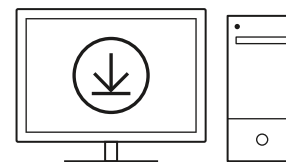

logitechG.com/ghub

FUNKCJE MYSZY

- 1 Kliknięcie lewym przyciskiem myszy (przycisk G1)
- 2 Kliknięcie prawym przyciskiem myszy (przycisk G2)
- 3 Zwiększenie czułości DPI (przycisk G8)
- 4 Przewijanie w górę
- 5 Przewijanie w lewo (przechylenie kółka w lewo)
- 6 Przewijanie w prawo (przechylenie kółka w prawo)
- 7 Kliknięcie środkowym przyciskiem myszy (przycisk G3)
- 8 Przewijanie w dół
- 9 Zmiana czułości DPI (przycisk G6)
- 10 Przetaczanie trybu kółka (nieprogramowalny)
- 11 Zmniejszenie czułości DPI (przycisk G7)
- 12 Przetaczanie profili (przycisk G9)
- 13 Dalej (przycisk G5)
- 14 Wstecz (przycisk G4)
- 15 Wyłącznik zasilania (na spodzie myszy, nieprogramowalny)
- 16 Pokrywka POWERPLAY™ schowka na odbiornik bezprzewodowy

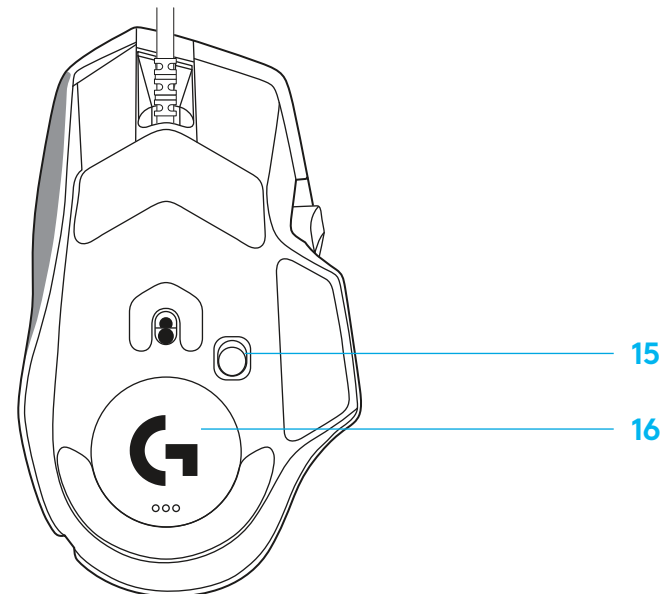
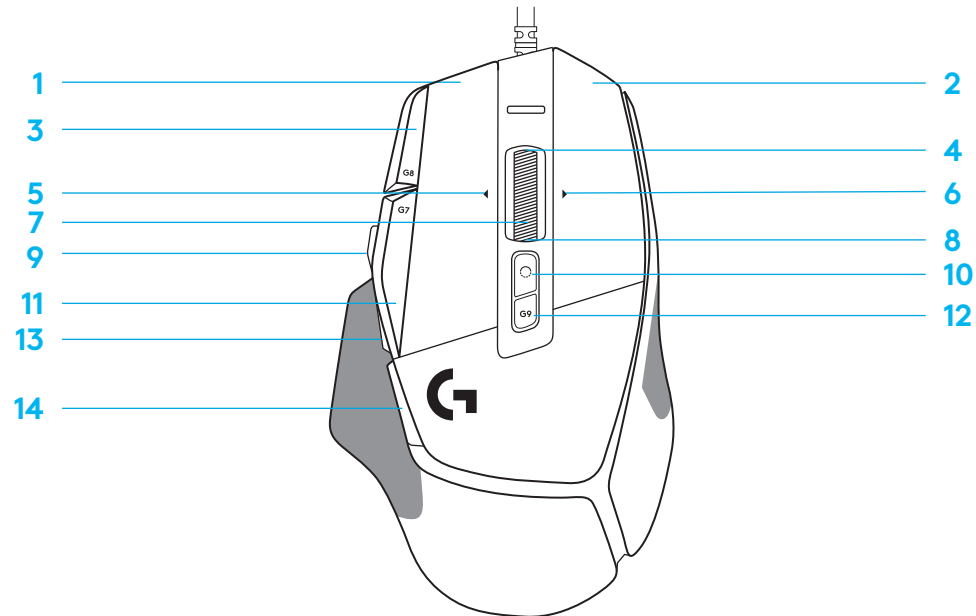

PROFILE WBUDOWANE DOMYŚLNIE

– W aplikacji G HUB można odblokować i dostosować maksymalnie 5 wbudowanych profili pamięci.

USTAWIENIA

Odświeżanie położenia
DPI
Kolory stopni DPI
Domyślne DPI
Przycisk G6

GŁÓWNY PROFIL DO GIER

1 ms
800, 1200, 1600, 2400, 3200
1: Biały 2: Pomarańczowy 3: Turkusowy 4: Żółty 5: Amarantowy
1600
Zmiana DPI na 800

PROFIL DODATKOWY PRODUKTYWNOŚĆ

2 ms
800, 1200, 1600, 2400, 3200
1: Biały 2: Pomarańczowy 3: Turkusowy 4: Żółty 5: Amarantowy
1600
G-Shift (zob. kolumna z prawej)

PROFIL DODATKOWY G-SHIFT (G-SHIFT lub przycisk zmiany DPI)

bez zmian
bez zmian
bez zmian
bez zmian
bez zmian

PROGRAMOWALNE ELEMENTY STERUJĄCE

Główny przycisk lewy
Główny przycisk prawy
Środkowy przycisk kółka
Przycisk G4
Przycisk G5
Przycisk G7
Przycisk G8
Przycisk G9
Przewijanie w prawo (przechylenie kółka w prawo)
Przewijanie w lewo (przechylenie kółka w lewo)
Przewijanie kółkiem w górę
Przewijanie kółkiem w dół

<i>Kliknięcie lewym przyciskiem – system/aplikacja</i>
<i>Kliknięcie prawym przyciskiem – system/aplikacja</i>
<i>Kliknięcie kółkiem – system/aplikacja</i>
<i>Przycisk boczny – system/aplikacja (często służy do cofania)</i>
<i>Przycisk boczny – system/aplikacja (często służy do cofania)</i>
Zmniejszenie DPI
Zwiększenie DPI
Przełączenie profilu
Przechylenie w prawo – system/aplikacja
Przechylenie w lewo – system/aplikacja
Przewijanie w górę – system/aplikacja
Przewijanie w dół – system/aplikacja

<i>Kliknięcie lewym przyciskiem – system/aplikacja</i>
<i>Kliknięcie prawym przyciskiem – system/aplikacja</i>
<i>Kliknięcie kółkiem – system/aplikacja</i>
<i>Przycisk boczny – system/aplikacja (często służy do cofania)</i>
<i>Przycisk boczny – system/aplikacja (często służy do cofania)</i>
Zmniejszenie DPI
Zwiększenie DPI
Przełączenie profilu
Przechylenie w prawo – system/aplikacja
Przechylenie w lewo – system/aplikacja
Przewijanie w górę – system/aplikacja
Przewijanie w dół – system/aplikacja

bez zmian
bez zmian
Ctrl-T – otwieranie nowej zakładki w przeglądarce
bez zmian
bez zmian
Ctrl-X
Ctrl-Z
Ctrl-O
Ctrl-Tab
Ctrl-Shift-Tab
Zwiększ głośność
Zmniejsz głośność

PROFILE, WYBÓR DPI I ZMIANA CZUŁOŚCI DPI

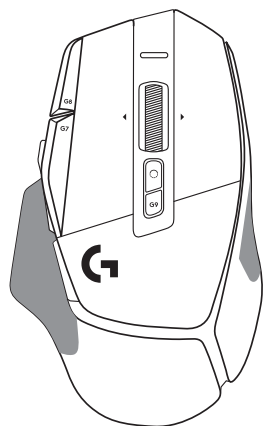

DPI 1 / Profil 1

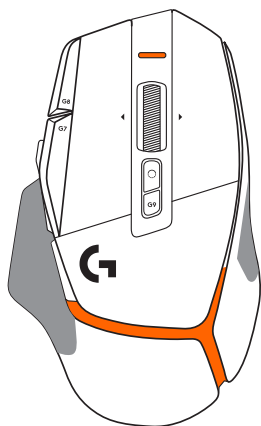

DPI 2 / Profil 2

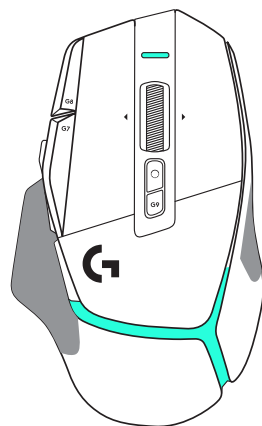

DPI 3 / Profil 3

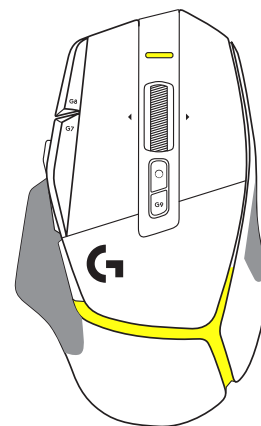

DPI 4 / Profil 4

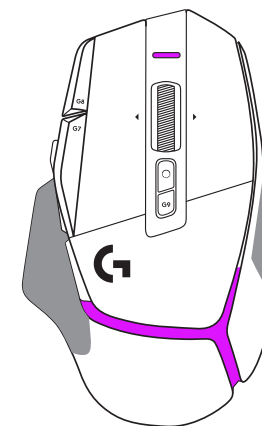

DPI 5 / Profil 5

Gdy przycisk zmiany DPI jest naciśnięty: mysz podświetla się kolorem powiązanim z czułością DPI, a po zwolnieniu przycisku mysz wskazuje kolor ustawienia DPI stosowanego do tej pory.

Wybór DPI i profilu jest oznajmiany podświetleniem na wierzchu i spodzie myszy. Zmianę DPI wyrażają różne kolory świecące stale, a zmianę profilu wskazują różne migające kolory.

CZĘSTO ZADAWANE PYTANIA

www.logitechG.com/support/G502X

دستورالعمل‌های راه‌اندازی

1 DPI Shift (تغییر DPI) را طبق اولویت‌های خود تنظیم کنید یا کاور دکمه را جایگزین آن کنید تا سطح چسبندگی گسترش پیدا کند.

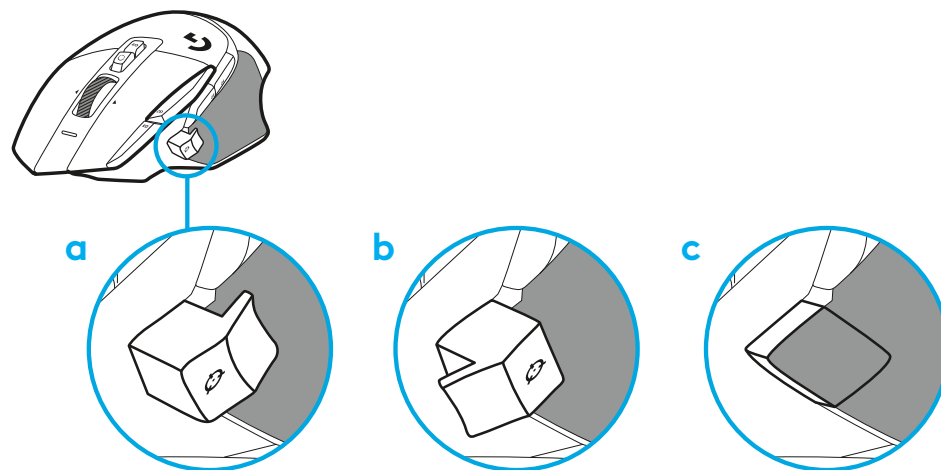

2 کابل USB-A را به رایانه شخصی خود وصل کنید.

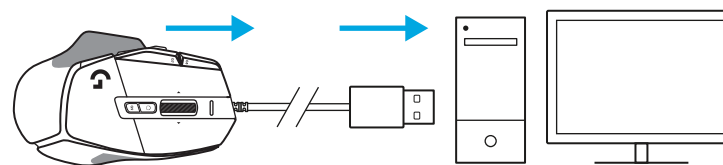

3 نرم‌افزار بازی Logitech G HUB را برای شخصی‌سازی ماوس G502 X خود دانلود کنید. تنظیمات دقیق را مطابق با سبک بازی خودتان، شخصیت و هر یک از بازی‌هایتان انجام دهید، دستورات را به هر یک از 13 کنترل اختصاص دهید، و موارد دیگر.

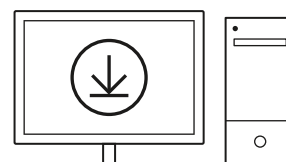

logitechG.com/ghub

ویژگی‌های ماوس

- 1 کلیک چپ (دکمه G1)
- 2 کلیک راست (دکمه G2)
- 3 DPI بالا (دکمه G8)
- 4 پیمایش به بالا
- 5 پیمایش به چپ (شیب چرخ به چپ)
- 6 پیمایش به راست (شیب چرخ به راست)
- 7 کلیک میانی (دکمه G3)
- 8 پیمایش به پایین
- 9 DPI Shift (دکمه G6)
- 10 دکمه تغییر حالت چرخ
(قابل برنامه‌ریزی نیست)
- 11 DPI پایین (دکمه G7)
- 12 تغییر نمایه (دکمه G9)
- 13 جلو (دکمه G5)
- 14 عقب (دکمه G4)
- 15 دکمه Off / On
(زیر ماوس، قابل برنامه‌ریزی نیست)
- 16 درب دهانه POWERPLAY™، محل نگه‌داری
گیرنده بی‌سیم

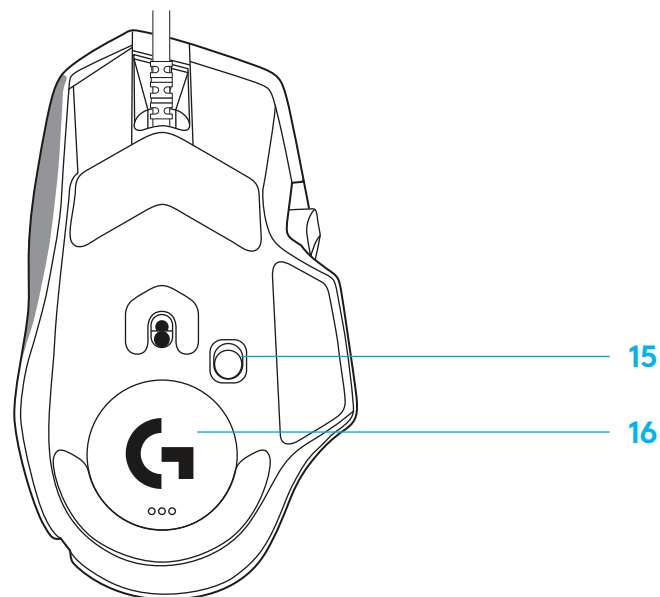
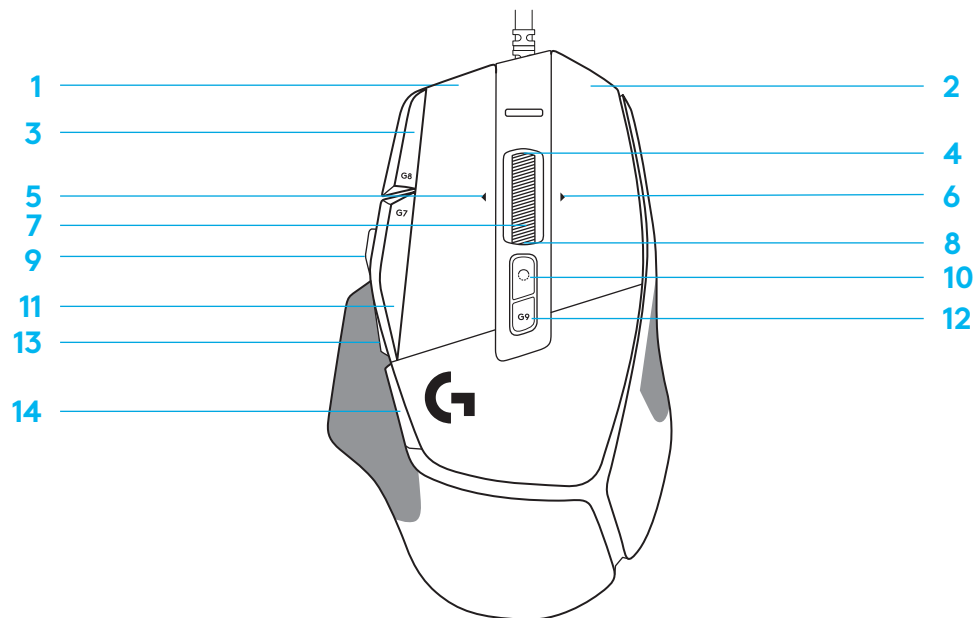

نمایه‌های ONBOARD پیش فرض

- حداکثر 5 نمایه Onboard حافظه را می‌توان در G HUB باز و سفارشی‌سازی کرد.

تنظیمات	نمایه اصلی بازی	بهره‌وری نمایه ثانویه	تغییر نمایه ثانویه (SHIFT) SHIFTEG-SHIFT روی دکمه DPI Shift
نرخ گزارش	1 میلی ثانیه	2 میلی ثانیه	بدون تغییر
DPI	3200, 2400, 1600, 1200, 800	3200, 2400, 1600, 1200, 800	بدون تغییر
رنگ‌های مراحل DPI	1: سفید 2: نارنجی 3: سبزآبی 4: زرد 5: سرخابی	1: سفید 2: نارنجی 3: سبزآبی 4: زرد 5: سرخابی	بدون تغییر
DPI پیش فرض	1600	1600	بدون تغییر
دکمه G6	تغییر DPI به 800	G-Shift (ستون سمت راست را ببینید)	بدون تغییر
کنترل‌های قابل برنامه‌ریزی			
دکمه اصلی سمت چپ	کلیک چپ - سیستم/برنامه	کلیک چپ - سیستم/برنامه	بدون تغییر
دکمه اصلی سمت راست	کلیک راست - سیستم/برنامه	کلیک راست - سیستم/برنامه	بدون تغییر
دکمه چرخ وسط	کلیک/فشار چرخ - سیستم/برنامه	کلیک/فشار چرخ - سیستم/برنامه	Ctrl-T - باز کردن برگه جدید در مرورگر
دکمه G4	دکمه کناری - سیستم/برنامه (معمولاً برای حرکت به عقب استفاده می‌شود)	دکمه کناری - سیستم/برنامه (معمولاً برای حرکت به عقب استفاده می‌شود)	بدون تغییر
دکمه G5	دکمه کناری - سیستم/برنامه (معمولاً برای حرکت به عقب استفاده می‌شود)	دکمه کناری - سیستم/برنامه (معمولاً برای حرکت به عقب استفاده می‌شود)	بدون تغییر
دکمه G7	DPI پایین	DPI پایین	Ctrl-X
دکمه G8	DPI بالا	DPI بالا	Ctrl-Z
دکمه G9	چرخه نمایه	چرخه نمایه	Ctrl-O
پیمایش به راست (شیب چرخ به راست)	شیب به راست - سیستم/برنامه	شیب به راست - سیستم/برنامه	Ctrl-Tab
پیمایش به چپ (شیب چرخ به چپ)	شیب به چپ - سیستم/برنامه	شیب به چپ - سیستم/برنامه	Ctrl-Xhifft-Tab
چرخ پیمایش به بالا	پیمایش به بالا - سیستم/برنامه	پیمایش به بالا - سیستم/برنامه	افزایش صدا
چرخ پیمایش به پایین	پیمایش به پایین - سیستم/برنامه	پیمایش به پایین - سیستم/برنامه	کاهش صدا

نمایه، انتخاب DPI و تغییر DPI

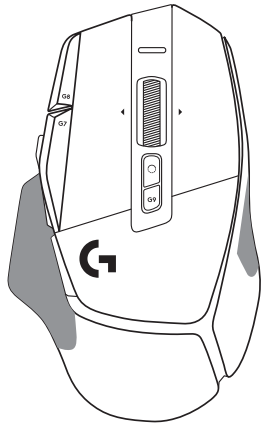

1 نمایه / DPI 1

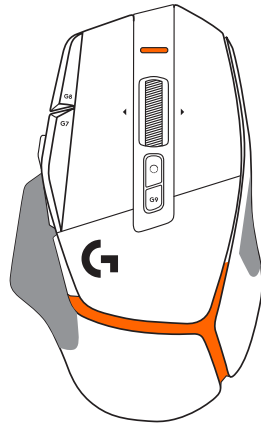

2 نمایه / DPI 2

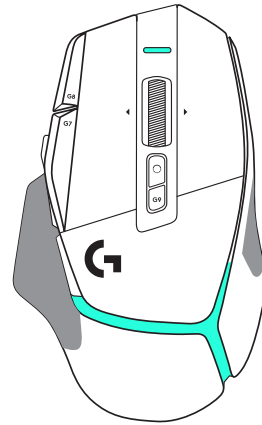

3 نمایه / DPI 3

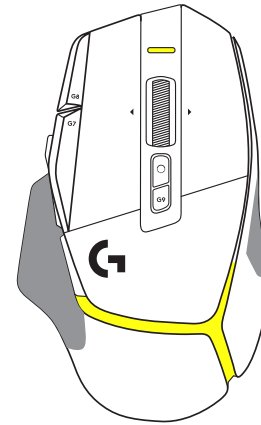

4 نمایه / DPI 4

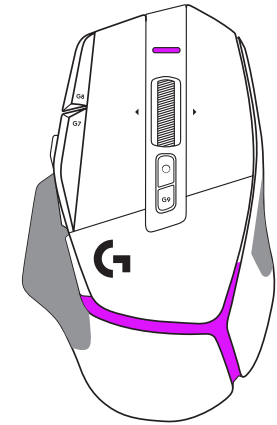

5 نمایه / DPI 5

هنگامی که دکمه تغییر DPI فشار داده می‌شود، ماوس رنگ مربوط به سرعت تغییر DPI را نشان می‌دهد، زمانی که رها می‌شود ماوس رنگ تنظیم DPI را که قبل از این عمل استفاده می‌شد نشان می‌دهد.

DPI و انتخاب نمایه با استفاده از نور در بالا و پشت ماوس اطلاع داده می‌شوند. تغییر DPI با رنگ‌های ثابت مختلف نشان داده می‌شود، در حالی که تغییر نمایه با رنگ‌های چشمک‌زن مختلف نمایش داده می‌شود.

پرسش‌های متداول

www.logitechG.com/support/G502X

ÜZEMBE HELYEZÉSI UTASÍTÁSOK

- 1 Állítsa be a DPI Shift gombot igényeinek megfelelően, vagy cserélje le a gombfedélre a fogófelület növeléséhez.

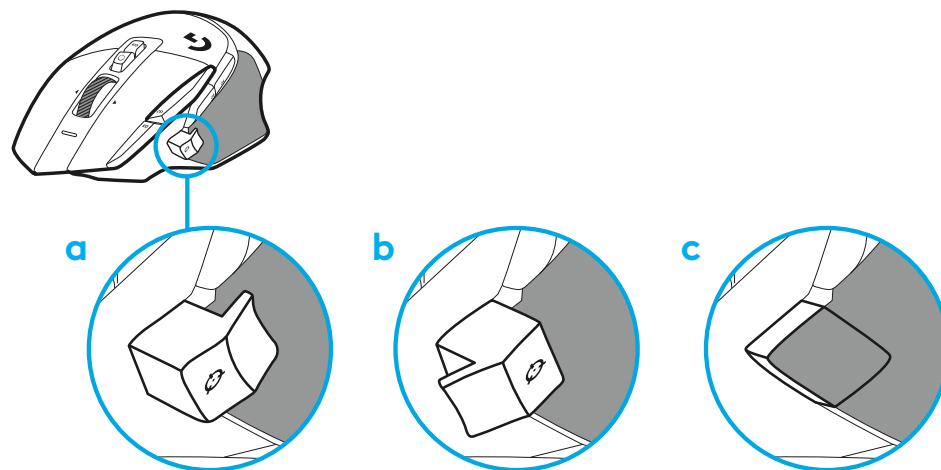

- 2 Dugja az USB-A-kábelt a számítógépbe.

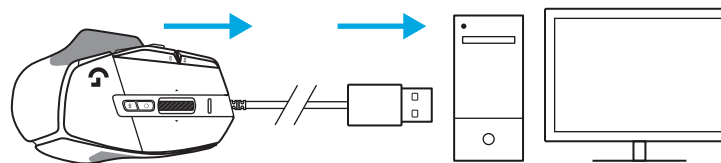

- 3 G502 X egere személyre szabásához töltsse le a játékokhoz tervezett Logitech G HUB szoftvert. Állítsa be a játékstílusának, személyiségének és játékainak megfelelően, rendeljen parancsokat a 13 kezelőszerv bármelyikéhez, és további beállításokat is módosíthat.

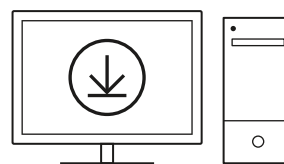

logitechG.com/ghub

ALAPÉRTELMEZETT BEÉPÍTETT PROFILOK

– A G HUB szoftver segítségével akár 5 belső memóriában tárolt profil engedélyezhető és szabható személyre.

BEÁLLÍTÁSOK
Frissítési gyakoriság
DPI
DPI-szintek színei
Alapértelmezett DPI
G6 gomb

FŐ PROFIL JÁTÉKHOZ
1 ms
800, 1200, 1600, 2400, 3200
1: Fehér 2: Narancssárga 3: Türkiz 4: Sárga 5: Lila
1600
DPI-váltás 800-ra

MÁSODLAGOS PROFIL HATÉKONYSÁGA	G-SHIFT FUNKCIÓVAL MÓDOSÍTOTT MÁSODLAGOS PROFIL (G-SHIFT a DPI-léptető gombon)
2 ms	nincsenek változások
800, 1200, 1600, 2400, 3200	nincsenek változások
1: Fehér 2: Narancssárga 3: Türkiz 4: Sárga 5: Lila	
1600	nincsenek változások
G-Shift (lásd a jobb oldali oszlopot)	nincsenek változások

13 PROGRAMOZHATÓ KEZELŐSZERV

Bal oldali fő gomb
Jobb oldali fő gomb
Középső görgetőkerék gomb
G4 gomb
G5 gomb
G7 gomb
G8 gomb
G9 gomb
Görgetés jobbra (kerék döntése jobbra)
Görgetés balra (kerék döntése balra)
Kerékgörgetés felfelé
Kerékgörgetés lefelé

<i>Kattintás bal gombbal – rendszer/alkalmazás</i>
<i>Kattintás jobb gombbal – rendszer/alkalmazás</i>
<i>Kerék kattintás/lenyomás – rendszer/alkalmazás</i>
<i>Oldalgomb – rendszer/alkalmazás (általában visszafelé használt)</i>
<i>Oldalgomb – rendszer/alkalmazás (általában visszafelé használt)</i>
DPI le
DPI fel
Profilciklus
Döntés jobbra – rendszer/alkalmazás
Döntés balra – rendszer/alkalmazás
Görgetés felfelé – rendszer/alkalmazás
Görgetés lefelé – rendszer/alkalmazás

<i>Kattintás bal gombbal – rendszer/alkalmazás</i>	nincsenek változások
<i>Kattintás jobb gombbal – rendszer/alkalmazás</i>	nincsenek változások
<i>Kerék kattintás/lenyomás – rendszer/alkalmazás</i>	Ctrl-T – új lap megnyitása a böngészőben
<i>Oldalgomb – rendszer/alkalmazás (általában visszafelé használt)</i>	nincsenek változások
<i>Oldalgomb – rendszer/alkalmazás (általában visszafelé használt)</i>	nincsenek változások
DPI le	Ctrl-X
DPI fel	Ctrl-Z
Profilciklus	Ctrl-O
Döntés jobbra – rendszer/alkalmazás	Ctrl-Tab
Döntés balra – rendszer/alkalmazás	Ctrl-Xhift-Tab
Görgetés felfelé – rendszer/alkalmazás	Hangerő fel
Görgetés lefelé – rendszer/alkalmazás	Hangerő le

PROFIL, DPI VÁLASZTÁS ÉS DPI-VÁLTÁS

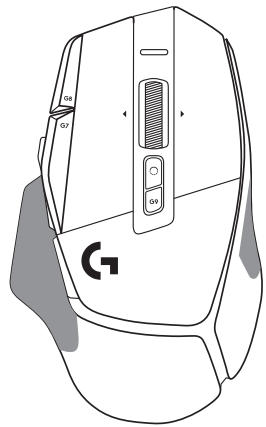

DPI 1 / Profil 1

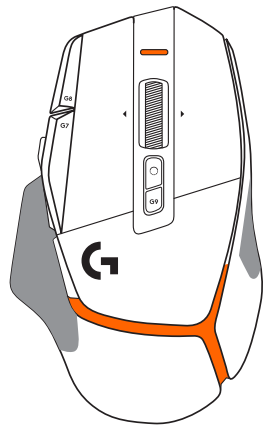

DPI 2 / Profil 2

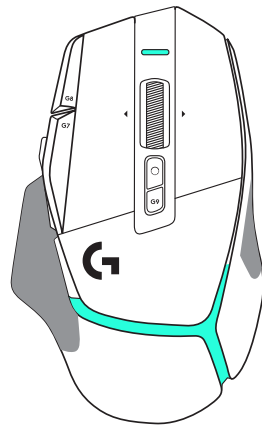

DPI 3 / Profil 3

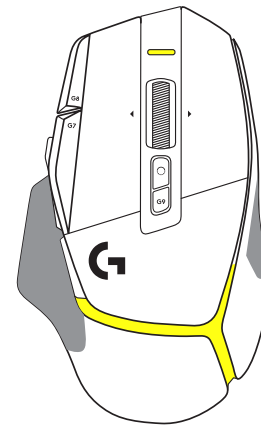

DPI 4 / Profil 4

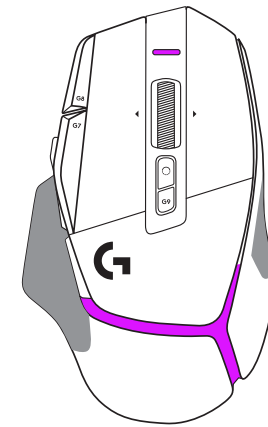

DPI 5 / Profil 5

A DPI Shift gomb megnyomásakor: az egér a DPI-léptető sebességéhez tartozó szint jeleníti meg, elengedésekor pedig a művelet előtt használt DPI beállítási szint.

A DPI és a profilkiválasztás kijelzése az egér tetején és hátulján található világítással történik. A DPI-módosítást különböző állandó színek, míg a profil változását különböző villogó színek jelzik.

GYAKORI KÉRDÉSEK

www.logitechG.com/support/G502X

POKYNY PRO NASTAVENÍ

- 1 Tlačítko přepínání DPI si natočte dle vašich preferencí, nebo jej nahraďte krytkou pro rozšíření plochy pro úchop.

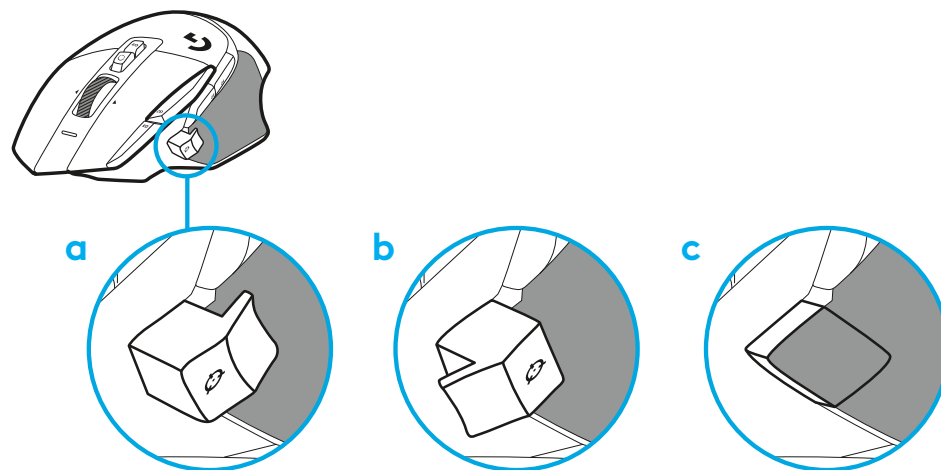

- 2 Připojte kabel USB-A k počítači PC.

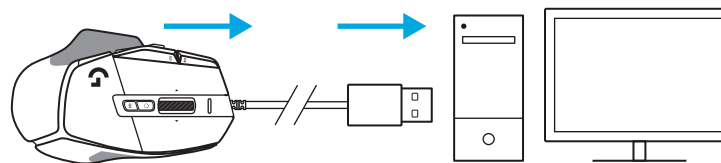

- 3 Stáhněte si herní software Logitech G HUB a přizpůsobte si svou myš G502 X. Vyladte si ji na míru vašemu stylu hry, osobnosti a jednotlivým hrám, přiřadte příkazy libovolnému z 13 ovládacích prvků a další.

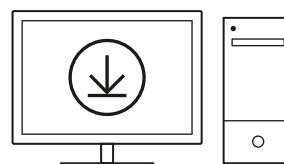

logitechG.com/ghub

FUNKCE MYŠI

- 1 Kliknutí levým tlačítkem (tlačítko G1)
- 2 Kliknutí pravým tlačítkem (tlačítko G2)
- 3 Zvýšení DPI (tlačítko G8)
- 4 Posun nahoru
- 5 Posun vlevo (naklonění kolečka vlevo)
- 6 Posun vpravo (naklonění kolečka vpravo)
- 7 Kliknutí středním tlačítkem (tlačítko G3)
- 8 Posun dolů
- 9 Přepínání DPI (tlačítko G6)
- 10 Tlačítko přepínání režimu kolečka (nelze programovat)
- 11 Snížení DPI (tlačítko G7)
- 12 Procházení profily (tlačítko G9)
- 13 Vpřed (tlačítko G5)
- 14 Zpět (tlačítko G4)
- 15 Vypínač zap/vyp (spodek myši, nelze programovat)
- 16 Krytka POWERPLAY™ úložiště bezdrátového přijímače

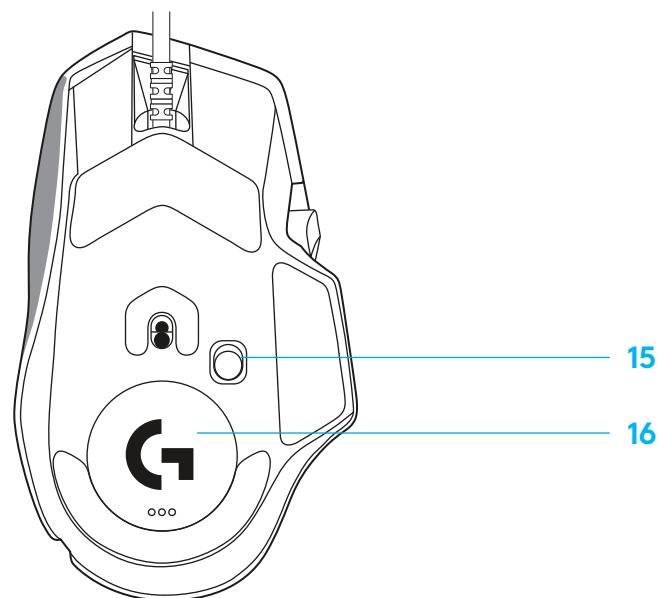
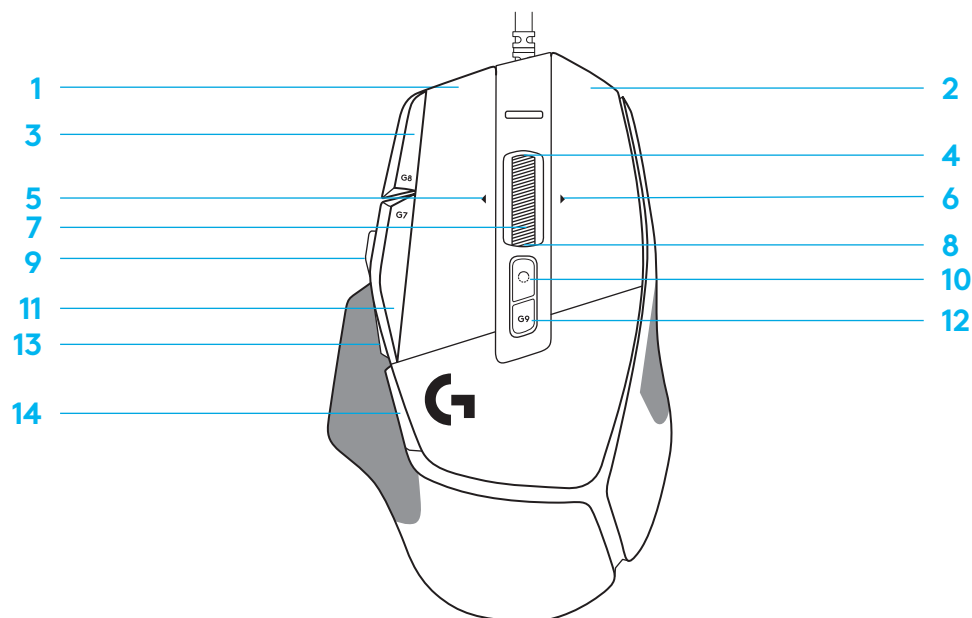

VÝCHOZÍ INTEGROVANÉ PROFILY

– Pomocí aplikace G HUB lze odemknout a přizpůsobit až 5 profilů v integrované paměti.

NASTAVENÍ	HLAVNÍ PROFIL – HRANÍ	SEKUNDÁRNÍ PROFIL – PRODUKTIVITA	SEKUNDÁRNÍ PROFIL PO PŘEPNUTÍ (FUNKCE G-SHIFT pomocí tlačítka přepnutí DPI)
Frekvence odezvy	1 ms	2 ms	beze změn
DPI	800, 1200, 1600, 2400, 3200	800, 1200, 1600, 2400, 3200	beze změn
Barvy kroků DPI	1: Bílá 2: Oranžová 3: Modrozelená 4: Žlutá 5: Purpurová	1: Bílá 2: Oranžová 3: Modrozelená 4: Žlutá 5: Purpurová	
Výchozí DPI	1600	1600	beze změn
Tlačítko G6	Změna DPI na 800	G-Shift (viz pravý sloupec)	beze změn

PROGRAMOVATELNÉ OVLÁDACÍ PRVKY			
Levé hlavní tlačítko	<i>Kliknutí levým tlačítkem – systém/aplikace</i>	<i>Kliknutí levým tlačítkem – systém/aplikace</i>	beze změn
Pravé hlavní tlačítko	<i>Kliknutí pravým tlačítkem – systém/aplikace</i>	<i>Kliknutí pravým tlačítkem – systém/aplikace</i>	beze změn
Prostřední tlačítko kolečka	<i>Kliknutí/stisknutí kolečka – systém/aplikace</i>	<i>Kliknutí/stisknutí kolečka – systém/aplikace</i>	Ctrl-T – otevření nové záložky v prohlížeči
Tlačítko G4	<i>Boční tlačítko – systém/aplikace (běžně používané pro přechod zpět)</i>	<i>Boční tlačítko – systém/aplikace (běžně používané pro přechod zpět)</i>	beze změn
Tlačítko G5	<i>Boční tlačítko – systém/aplikace (běžně používané pro přechod zpět)</i>	<i>Boční tlačítko – systém/aplikace (běžně používané pro přechod zpět)</i>	beze změn
Tlačítko G7	Snížení DPI	Snížení DPI	Ctrl-X
Tlačítko G8	Zvýšení DPI	Zvýšení DPI	Ctrl-Z
Tlačítko G9	Procházení profilů	Procházení profilů	Ctrl-O
Posun vpravo (naklonění kolečka vpravo)	Náklon vpravo – systém/aplikace	Náklon vpravo – systém/aplikace	Ctrl-Tab
Posun vlevo (naklonění kolečka vlevo)	Náklon vlevo – systém/aplikace	Náklon vlevo – systém/aplikace	Ctrl-Shift-Tab
Posun nahoru pomocí kolečka	Posun nahoru – systém/aplikace	Posun nahoru – systém/aplikace	Zvýšení hlasitosti
Posun dolů pomocí kolečka	Posun dolů – systém/aplikace	Posun dolů – systém/aplikace	Snížení hlasitosti

PROFIL, VÝBĚR DPI A PŘEPNUTÍ DPI

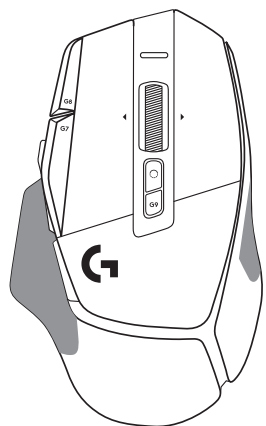

DPI 1 / profil 1

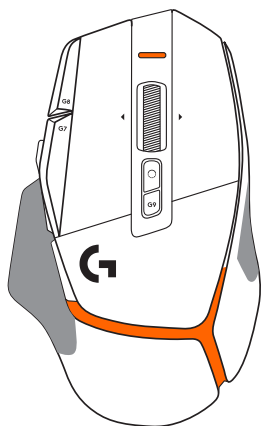

DPI 2 / profil 2

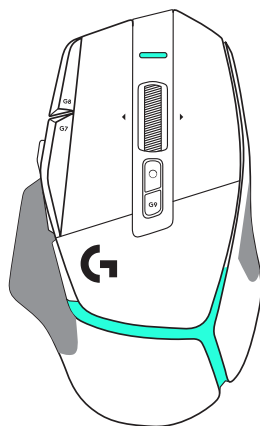

DPI 3 / profil 3

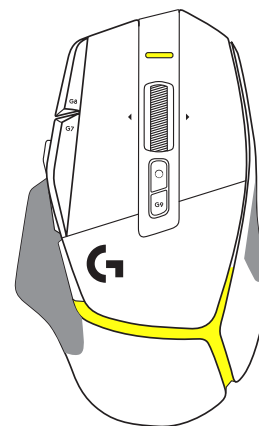

DPI 4 / profil 4

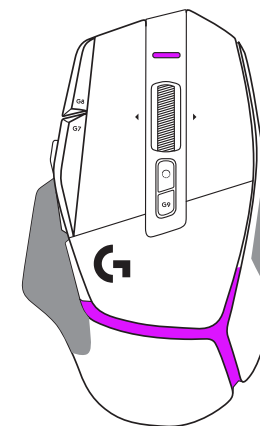

DPI 5 / profil 5

Po stisknutí tlačítka přepnutí DPI: myš zobrazí barvu přiřazenou k dané rychlosti posunu DPI. Po uvolnění tlačítka zobrazí myš barvu nastavení DPI, která byla použita před touto akcí.

Rozlišení DPI a výběr profilu jsou vizualizovány prostřednictvím podsvícení na horní a zadní části myši. Změna DPI je vyjádřena různými stálými barvami, zatímco změna profilu je vyjádřena různými blikajícími barvami.

ČASTÉ DOTAZY

www.logitechG.com/support/G502X

POKYNY NA NASTAVENIE

- 1 Tlačidlo prepínania DPI si natočte podľa vašich preferencií, alebo ho nahraďte krytom na rozšírenie plochy pre úchop.

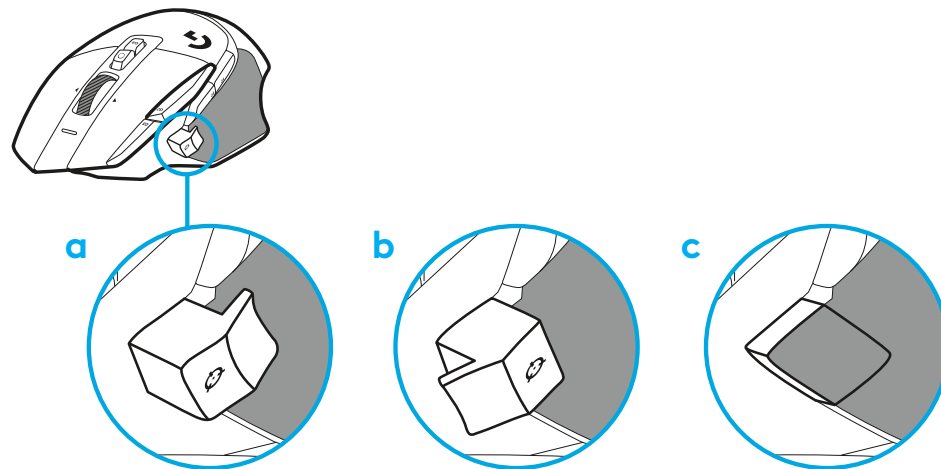

- 2 Pripojte kábel USB-A k počítaču PC.

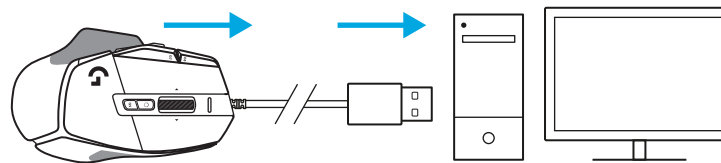

- 3 Prevezmite si herný softvér Logitech G HUB a prispôbte si svoju myš G502 X. Vyladte si ju na mieru vášmu štýlu hry, osobnosti a jednotlivým hráčom, priradte príkazy ľubovoľnému z 13 ovládacích prvkov a ďalšie.

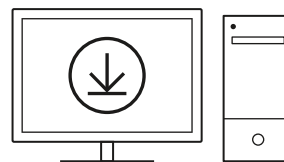

logitechG.com/ghub

FUNKCIE MYŠI

- 1 Kliknutie ľavým tlačidlom (tlačidlo G1)
- 2 Kliknutie pravým tlačidlom (tlačidlo G2)
- 3 Zvýšenie DPI (tlačidlo G8)
- 4 Posun nahor
- 5 Posun vľavo (naklonenie kolieska vľavo)
- 6 Posun vpravo (naklonenie kolieska vpravo)
- 7 Kliknutie stredným tlačidlom (tlačidlo G3)
- 8 Posun dole
- 9 Prepínanie DPI (tlačidlo G6)
- 10 Tlačidlo prepínania režimu kolieska (nie je možné programovať)
- 11 Zníženie DPI (tlačidlo G7)
- 12 Prechádzanie profilmi (tlačidlo G9)
- 13 Vpred (tlačidlo G5)
- 14 Späť (tlačidlo G4)
- 15 Vypínač zap/vyp (spodok myši, nie je možné programovať)
- 16 Kryt POWERPLAY™ úložisko bezdrôtového prijímača

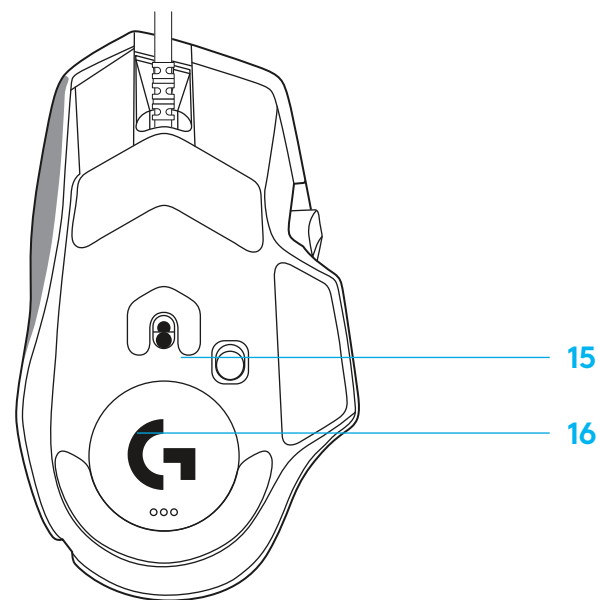
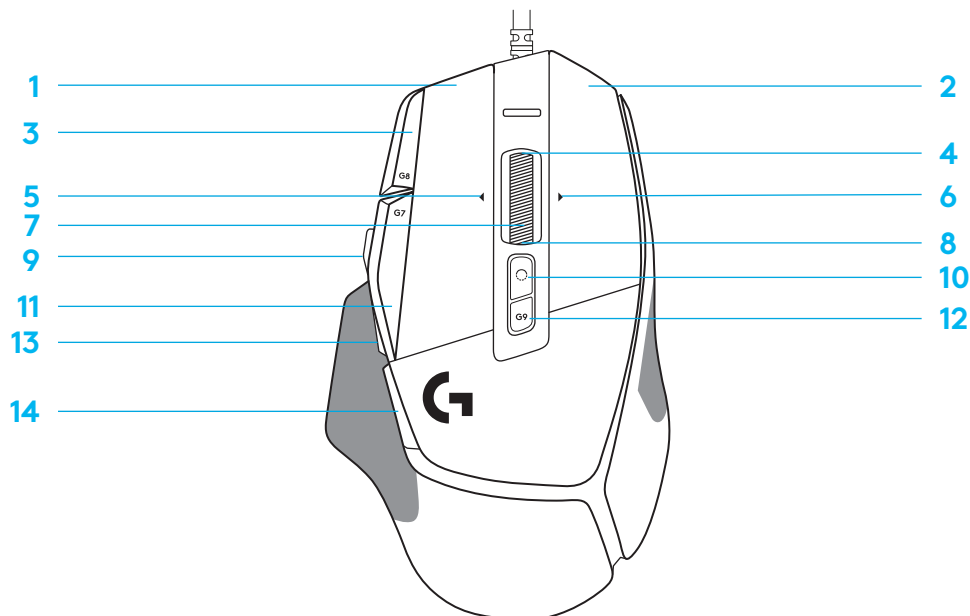

VÝCHODISKOVÉ INTEGROVANÉ PROFILY

– Pomocou aplikácie G HUB môžete odomknúť a prispôbiť až 5 profilov v integrovanej pamäti.

NASTAVENIA

Frekvencia odozvy
DPI
Farby krokov DPI
Východiskové DPI
Tlačidlo G6

HLAVNÝ PROFIL – HRANIE

1 ms
800, 1200, 1600, 2400, 3200
1: Biela 2: Oranžová 3: Modrozelená 4: Žltá 5: Purpurová
1600
Zmena DPI na 800

SEKUNDÁRNÝ PROFIL – PRODUKTIVITA

2 ms	SEKUNDÁRNÝ PROFIL PO PREPNUTÍ (FUNKCIA G-SHIFT pomocou tlačidla prepnutia DPI)
800, 1200, 1600, 2400, 3200	bez zmien
1: Biela 2: Oranžová 3: Modrozelená 4: Žltá 5: Purpurová	bez zmien
1600	bez zmien
G-Shift (pozrite pravý stĺpec)	bez zmien

PROGRAMOVATELNÉ OVLÁDACIE PRVKY

Ľavé hlavné tlačidlo
Pravé hlavné tlačidlo
Prostredné tlačidlo kolieska
Tlačidlo G4
Tlačidlo G5
Tlačidlo G7
Tlačidlo G8
Tlačidlo G9
Posun vpravo (naklonenie kolieska vpravo)
Posun vľavo (naklonenie kolieska vľavo)
Posun nahor pomocou kolieska
Posun dole pomocou kolieska

<i>Kliknutie ľavým tlačidlom – systém/aplikácia</i>
<i>Kliknutie pravým tlačidlom – systém/aplikácia</i>
<i>Kliknutie /stlačenie kolieska – systém/aplikácia</i>
<i>Bočné tlačidlo – systém/ aplikácia (bežne používané na prechod späť)</i>
<i>Bočné tlačidlo – systém/ aplikácia (bežne používané na prechod späť)</i>
Znížiť DPI
Zvýšenie DPI
Prechádzanie profilmi
Náklon vpravo – systém/aplikácia
Náklon vľavo – systém/aplikácia
Posun nahor – systém/aplikácia
Posun dole – systém/aplikácia

<i>Kliknutie ľavým tlačidlom – systém/aplikácia</i>	bez zmien
<i>Kliknutie pravým tlačidlom – systém/ aplikácia</i>	bez zmien
<i>Kliknutie /stlačenie kolieska – systém/ aplikácia</i>	Ctrl-T – otvorenie novej záložky v prehľadávači
<i>Bočné tlačidlo – systém/ aplikácia (bežne používané na prechod späť)</i>	bez zmien
<i>Bočné tlačidlo – systém/ aplikácia (bežne používané na prechod späť)</i>	bez zmien
Znížiť DPI	Ctrl-X
Zvýšenie DPI	Ctrl-Z
Prechádzanie profilmi	Ctrl-O
Náklon vpravo – systém/aplikácia	Ctrl-Tab
Náklon vľavo – systém/aplikácia	Ctrl-Shift-Tab
Posun nahor – systém/aplikácia	Zvýšenie hlasitosti
Posun dole – systém/aplikácia	Zníženie hlasitosti

PROFIL, VÝBER DPI A PREPNUTIE DPI

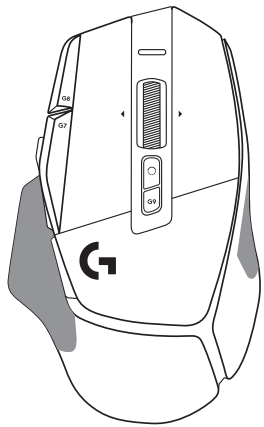

DPI 1 / profile 1

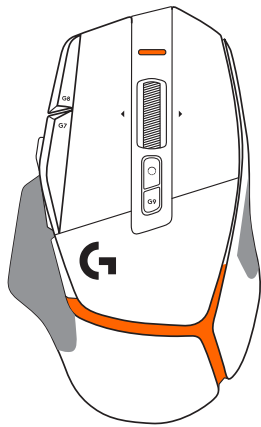

DPI 2 / profile 2

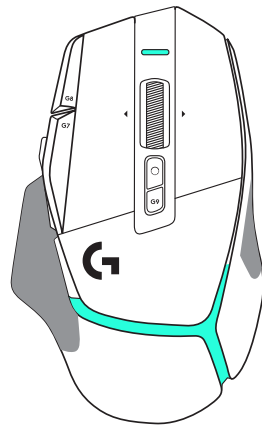

DPI 3 / profile 3

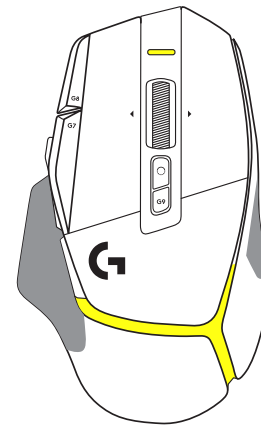

DPI 4 / profile 4

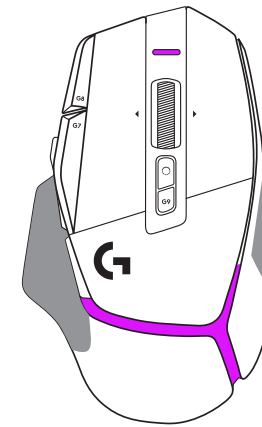

DPI 5 / profile 5

Po stlačení tlačidla prepnutie DPI: myš zobrazí farbu priradenú k danej rýchlosti posunu DPI. Po uvoľnení tlačidla zobrazí myš farbu nastavenia DPI, ktorá bola použitá pred touto akciou.

Rozlíšenie DPI a výber profilu sú vizualizované prostredníctvom podsvietenia na hornej a zadnej časti myši. Zmena DPI je vyjadrená rôznymi stálymi farbami, zatiaľ čo zmena profilu je vyjadrená rôznymi blikajúcimi farbami.

ČASTO KLADENÉ OTÁZKY

www.logitechG.com/support/G502X

ПІДГОТОВКА ДО РОБОТИ

- 1 Виберіть орієнтацію кнопки змінення чутливості за своїм бажанням або замініть її заглушкою, щоб збільшити поверхню захоплення.

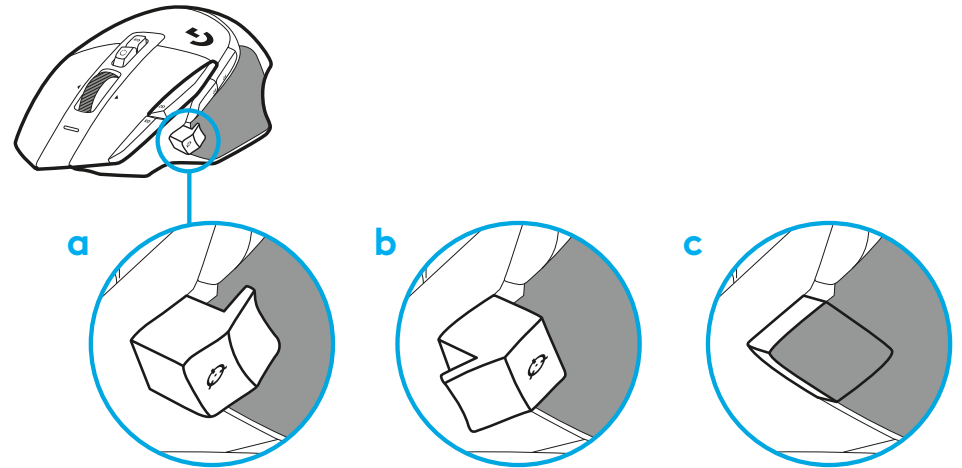

- 2 Підключіть кабель USB-A до ПК.

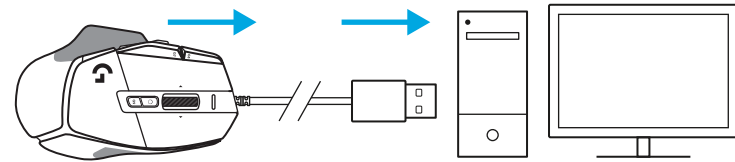

- 3 Завантажте програму Logitech G HUB, щоб налаштувати мишу G502 X відповідно до своїх уподобань. Вибирайте параметри згідно зі своїм стилем гри, індивідуальними особливостями та грою, у яку граєте. Призначайте команди будь-якому із 13 елементів керування та виконуйте безліч інших дій.

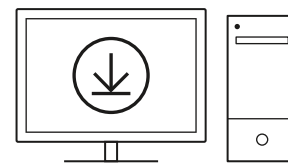

logitechG.com/ghub

КОМПОНЕНТИ ТА ФУНКЦІЇ МИШІ

- 1 Натискання лівої кнопки (кнопка G1)
- 2 Натискання правої кнопки (кнопка G2)
- 3 Збільшення чутливості (кнопка G8)
- 4 Прокручування вгору
- 5 Прокручування вліво (нахил коліщатка вліво)
- 6 Прокручування вправо (нахил коліщатка вправо)
- 7 Натискання середньої кнопки (кнопка G3)
- 8 Прокручування вниз
- 9 Перемикання рівня чутливості (кнопка G6)
- 10 Кнопка перемикання режимів коліщатка (не програмується)
- 11 Зменшення чутливості (кнопка G7)
- 12 Циклічне перемикання профілів (кнопка G9)
- 13 Уперед (кнопка G5)
- 14 Назад (кнопка G4)
- 15 Вимикач живлення (на нижній поверхні миші; не програмується)
- 16 Захисна кришка відсіку POWERPLAY™ для зберігання бездротового приймача

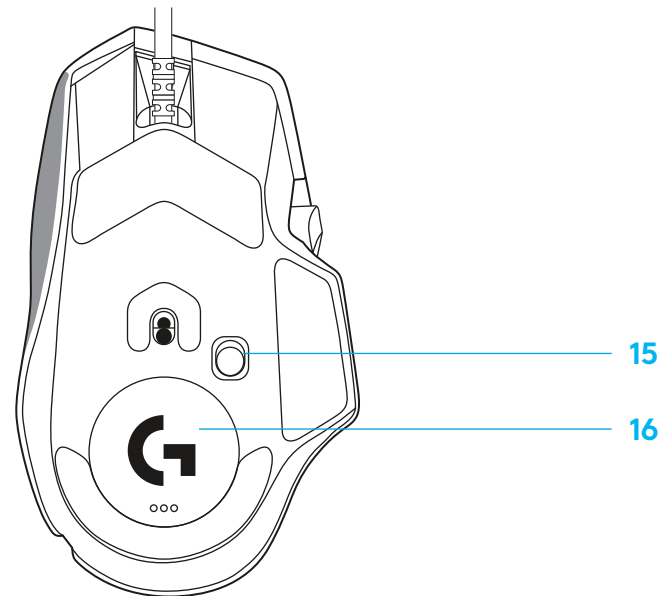
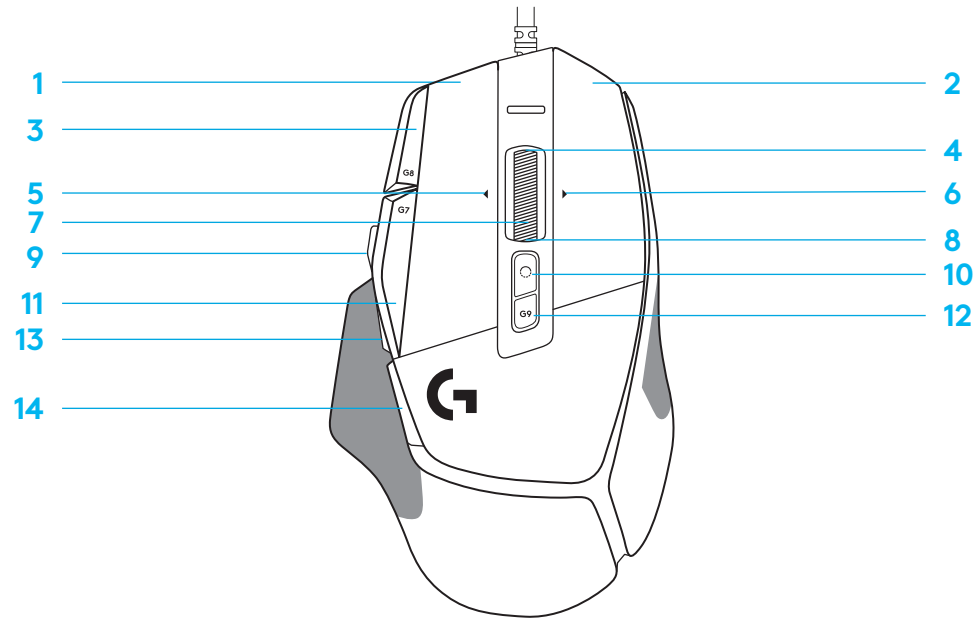

СТАНДАРТНІ ВБУДОВАНІ ПРОФІЛІ

– Програма G HUB дає змогу розблокувати та налаштувати до 5 профілів, що зберігаються у вбудованій пам'яті.

НАЛАШТУВАННЯ

Частота опитування
Рівень чутливості
Кольори покрокового змінення чутливості
Значення чутливості за замовчуванням
Кнопка G6

ОСНОВНИЙ ПРОФІЛЬ (ГРА)

1 мс
800, 1200, 1600, 2400, 3200
1: білий; 2: оранжевий; 3: бірюзовий; 4: жовтий; 5: пурпурний.
1600
Перемикання рівня чутливості на 800 точок на дюйм

ДОДАТКОВИЙ ПРОФІЛЬ (ПРОДУКТИВНІСТЬ)

ДОДАТКОВИЙ ПРОФІЛЬ, МОЖЛИВІСТЬ ПРИЗНАЧЕННЯ АЛЬТЕРНАТИВНИХ ФУНКЦІЙ КНОПКАМ (функцію G-SHIFT призначено кнопці змінення чутливості)	
2 мс	без змін
800, 1200, 1600, 2400, 3200	без змін
1: білий; 2: оранжевий; 3: бірюзовий; 4: жовтий; 5: пурпурний.	
1600	без змін
Функція G-Shift (див. відповідний стовпець)	без змін

ПРОГРАМОВАНІ ЕЛЕМЕНТИ КЕРУВАННЯ

Ліва основна кнопка
Права основна кнопка
Середня кнопка – коліщатко прокручування
Кнопка G4
Кнопка G5
Кнопка G7
Кнопка G8
Кнопка G9
Прокручування вправо (нахил коліщатка вправо)
Прокручування вліво (нахил коліщатка вліво)
Прокручування коліщатка вгору
Прокручування коліщатка вниз

<i>Натискання лівої кнопки – система/програма</i>
<i>Натискання правої кнопки – система/програма</i>
<i>Натискання коліщатка – система/програма</i>
<i>Бокова кнопка -- система/програма (зазвичай використовується у зворотному напрямку)</i>
<i>Бокова кнопка -- система/програма (зазвичай використовується у зворотному напрямку)</i>
Зменшення чутливості
Збільшення чутливості
Циклічне перемикання профілів
Нахил вправо – система/програма
Нахил вліво – система/програма
Прокручування вгору – система/програма
Прокручування вниз – система/програма

<i>Натискання лівої кнопки – система/програма</i>	без змін
<i>Натискання правої кнопки – система/програма</i>	без змін
<i>Натискання коліщатка – система/програма</i>	Ctrl-T – відкриття нової вкладки у браузері
<i>Бокова кнопка -- система/програма (зазвичай використовується у зворотному напрямку)</i>	без змін
<i>Бокова кнопка -- система/програма (зазвичай використовується у зворотному напрямку)</i>	без змін
Зменшення чутливості	Ctrl-X
Збільшення чутливості	Ctrl-Z
Циклічне перемикання профілів	Ctrl-O
Нахил вправо – система/програма	Ctrl-Tab
Нахил вліво – система/програма	Ctrl-Shift-Tab
Прокручування вгору – система/програма	Збільшення гучності
Прокручування вниз – система/програма	Зменшення гучності

ПРОФІЛЬ, ВИБІР ЗНАЧЕННЯ ЧУТЛИВОСТІ ТА ПЕРЕМИКАННЯ РІВНЯ ЧУТЛИВОСТІ

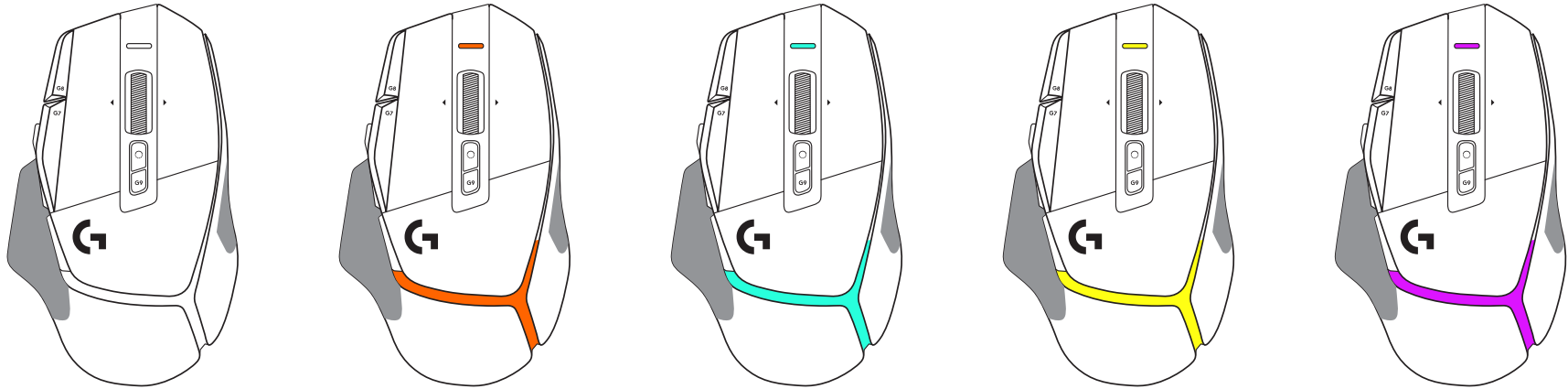

Рівень чутливості 1 / профіль 1 Рівень чутливості 2 / профіль 2 Рівень чутливості 3 / профіль 3 Рівень чутливості 4 / профіль 4 Рівень чутливості 5 / профіль 5

Коли натискають кнопку перемикання рівня чутливості, миша світиться кольором, пов'язаним зі швидкістю змінення чутливості. Коли кнопку відпускають, колір підсвічування відповідає параметру чутливості, що використовувався до цієї дії.

Підсвічування на верхній і задній панелях миші використовується для індикації рівня чутливості та вибору профілю. Про змінення рівня чутливості свідчить безперервне світіння різними кольорами, а на змінення профілю вказує миготіння різними кольорами.

ЗАПИТАННЯ Й ВІДПОВІДІ

www.logitechG.com/support/G502X

SEADISTAMISJUHISED

- 1 Suunake DPI vahetust, nii et see sobiks teie eelistusega, või asendage see nupukattega, et suurendada haardumise pinda.

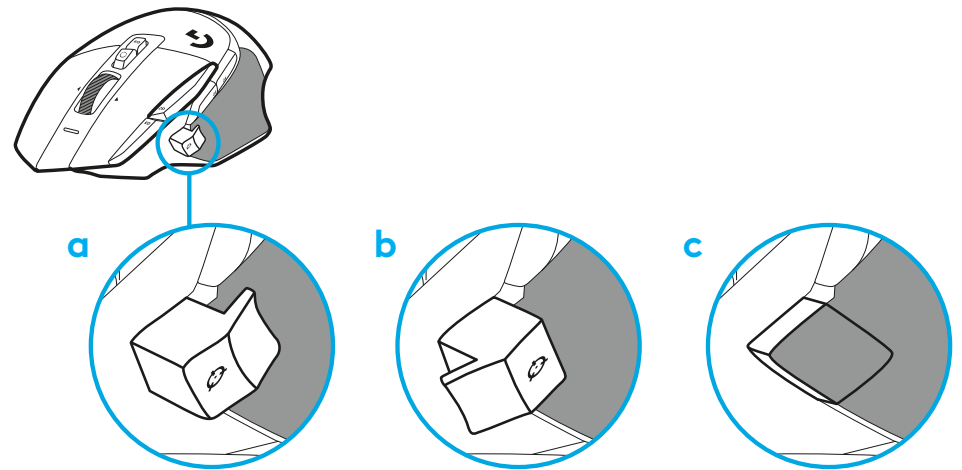

- 2 Ühendage USB-A-kaabel arvutiga.

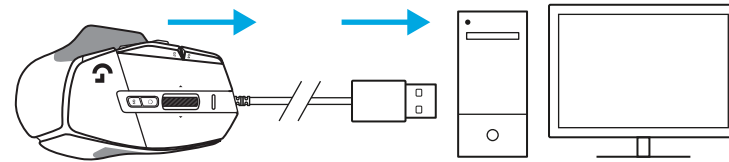

- 3 Hiire G502 X isikupärastamiseks laadige alla mängutarkvara Logitech G HUB. Tehke peenhäälestus, nii et see sobiks teie mängustiili, isikupära ja kõikide mängudega, määrake käsud ükskõik millisele 13 nupust ja veel rohkem.

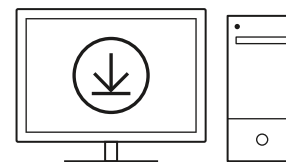

logitechG.com/ghub

HIIRE KIRJELDUS

- 1 Vasak klõps (nupp G1)
- 2 Parem klõps (nupp G2)
- 3 DPI üles (nupp G8)
- 4 Üles kerimine
- 5 Vasakule kerimine (ratta kallutus vasakule)
- 6 Paremale kerimine (ratta kallutus paremale)
- 7 Keskmine klõps (nupp G3)
- 8 Alla kerimine
- 9 DPI vahetus (nupp G6)
- 10 Rattarežiimi vahetus (mitteprogrammeeritav)
- 11 DPI alla (nupp G7)
- 12 Profiili vahetamine (nupp G9)
- 13 Edasi (nupp G5)
- 14 Tagasi (nupp G4)
- 15 Sisse-/välja lüliti (hiire all, mitteprogrammeeritav)
- 16 POWERPLAY™ kaanes asuva juhtmevaba vastuvõtja hoidik

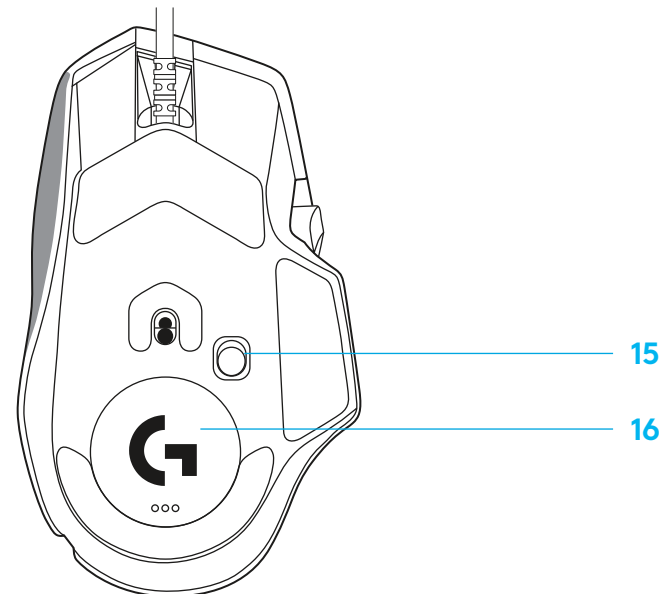
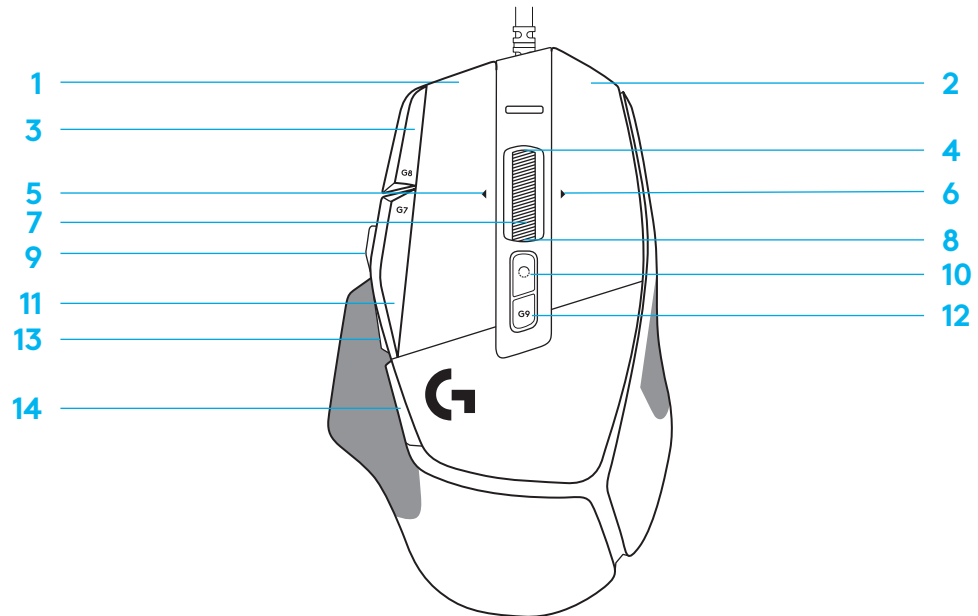

VAIKIMISI SISSEHITATUD PROFIILID

– G HUB-is saab avada ja isikupärastada kuni 5 sisemälu profiili.

SEADED

Teavitusintervall
DPI
DPI astmete värvid
Vaike-DPI
Nupp G6

PÕHIPROFIIL MÄNGIMINE

1 ms
800, 1200, 1600, 2400, 3200
1: valge 2: oranž 3: sinakasroheline 4: kollane 5: magenta
1600
DPI vahetus 800-le

TEINE PROFIIL TOOTLIKKUS

2 ms
800, 1200, 1600, 2400, 3200
1: valge 2: oranž 3: sinakasroheline 4: kollane 5: magenta
1600
G-vahetus (vt parem veerg)

TEINE PROFIIL G-VAHETUSEGA (G-VAHETUS DPI-vahetuse nupul)

muutusteta
muutusteta
muutusteta
muutusteta
muutusteta

PROGRAMMEERITAVAD NUPUD

Vasak põhinupp
Parem põhinupp
Keskmine ratasnupp
Nupp G4
Nupp G5
Nupp G7
Nupp G8
Nupp G9
Paremale kerimine (ratta kallutus paremale)
Vasakule kerimine (ratta kallutus vasakule)
Ratta üles kerimine
Ratta alla kerimine

Vasak klõps – süsteem/rakendus
Parem klõps – süsteem/rakendus
Ratta klõps/vajutus – süsteem/rakendus
Külgnupp – süsteem/rakendus (kasutatakse tavaliselt tagasisuunas)
Külgnupp – süsteem/rakendus (kasutatakse tavaliselt tagasisuunas)
DPI alla
DPI üles
Profiili vahetus
Kallutus paremale – süsteem/rakendus
Kallutus vasakule – süsteem/rakendus
Üles kerimine – süsteem/rakendus
Alla kerimine – süsteem/rakendus

Vasak klõps – süsteem/rakendus	muutusteta
Parem klõps – süsteem/rakendus	muutusteta
Ratta klõps/vajutus – süsteem/rakendus	Ctrl-T – brauseris uue saki avamine
Külgnupp – süsteem/rakendus (kasutatakse tavaliselt tagasisuunas)	muutusteta
Külgnupp – süsteem/rakendus (kasutatakse tavaliselt tagasisuunas)	muutusteta
DPI alla	Ctrl-X
DPI üles	Ctrl-Z
Profiili vahetus	Ctrl-O
Kallutus paremale – süsteem/rakendus	Ctrl-Tab
Kallutus vasakule – süsteem/rakendus	Ctrl-Xhft-Tab
Üles kerimine – süsteem/rakendus	Helitugevuse suurendamine
Alla kerimine – süsteem/rakendus	Helitugevuse vähendamine

PROFIIL, DPI VALIMINE JA DPI VAHETUS

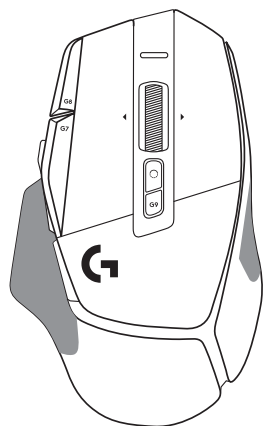

DPI 1 / Profiil 1

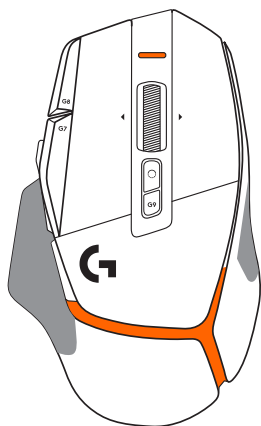

DPI 2 / Profiil 2

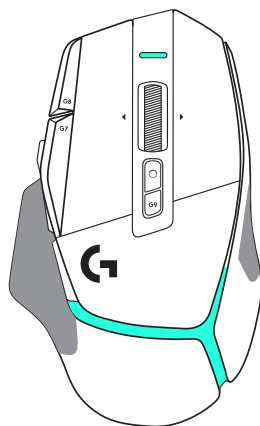

DPI 3 / Profiil 3

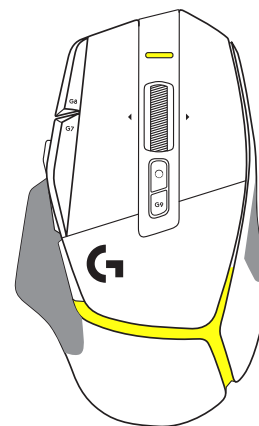

DPI 4 / Profiil 4

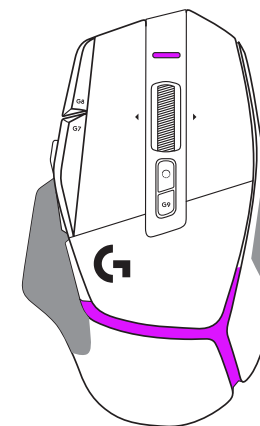

DPI 5 / Profiil 5

Kui DPI vahetuse nupp on alla surutud: hiir kuvab DPI vahetuse kiirusega seotud värvi; vabastamisel kuvab hiir DPI seadistuse värvi, mida kasutati enne seda toimingut.

DPI ja profiili valik antakse teada hiire peal ja tagaosas oleva valgustusega. DPI vahetust väljendatakse erinevate püsivate värvide, profiili vahetust kuvatakse erinevate vilkuvate värvidega.

KORDUMA KIPPUVAD KÜSIMUSED

www.logitechG.com/support/G502X

UZSTĀDĪŠANAS NORĀDES

- 1 Pielāgojiet DPI režīma pārslēdzēja pozīciju atbilstoši jūsu vajadzībām vai tā vietā ielieciet pogas vāciņu, tādējādi palielinot satveršanas virsmu.

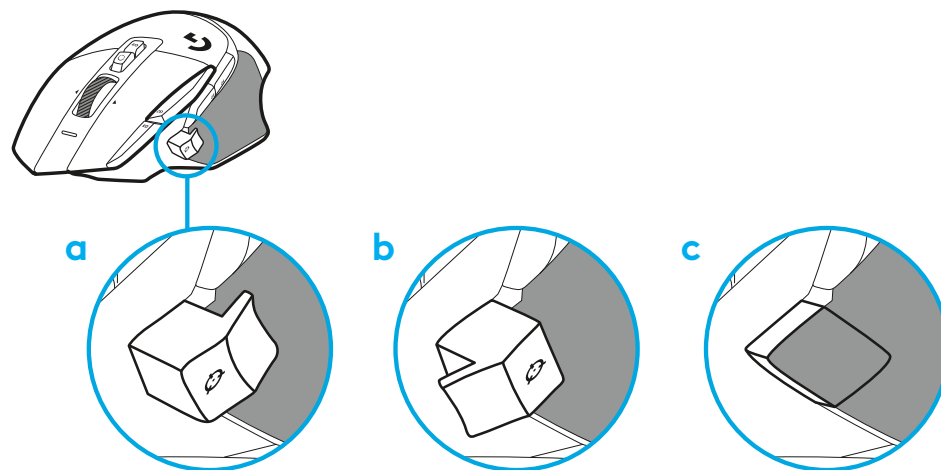

- 2 Iespraudiet datorā USB A kabeli.

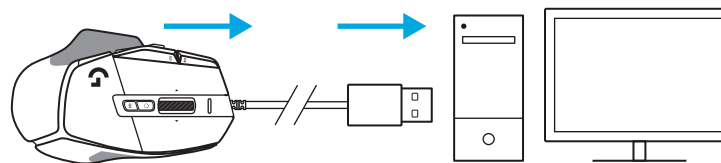

- 3 Lai varētu personalizēt G502 X peli, lejupielādējiet "Logitech G HUB" spēļu programmatūru. Varat precīzi pielāgot peli savam spēlēšanas stilam, personīgajām vajadzībām un attiecīgajām spēlēm, kā arī piešķirt komandas jebkurai no 13 pogām un izmantot citas funkcijas.

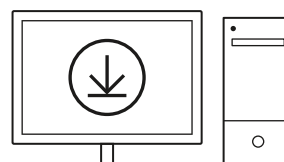

logitechG.com/ghub

PELES APRAKSTS

- 1 Noklikšķināšana ar peles kreiso pogu (G1 poga)
- 2 Noklikšķināšana ar peles labo pogu (G2 poga)
- 3 DPI palielināšana (G8 poga)
- 4 Ritināšana uz augšu
- 5 Ritināšana pa kreisi (sasveriet ritenīti pa kreisi)
- 6 Ritināšana pa labi (sasveriet ritenīti pa labi)
- 7 Noklikšķināšana ar peles vidējo pogu (G3 poga)
- 8 Ritināšana uz leju
- 9 DPI pārslēgšana (G6 poga)
- 10 Ritenīša režīma pārslēgšanas poga (nav programmējama)
- 11 DPI samazināšana (G7 poga)
- 12 Profilu pārslēgšana (G9 poga)
- 13 Pāriešana uz priekšu (G5 poga)
- 14 Pāriešana atpakaļ (G4 poga)
- 15 Iesl./izsl. slēdzis (peles apakšdaļā, nav programmējams)
- 16 "POWERPLAY"™ atveres vāciņš, bezvadu uztvērēja nodaļums

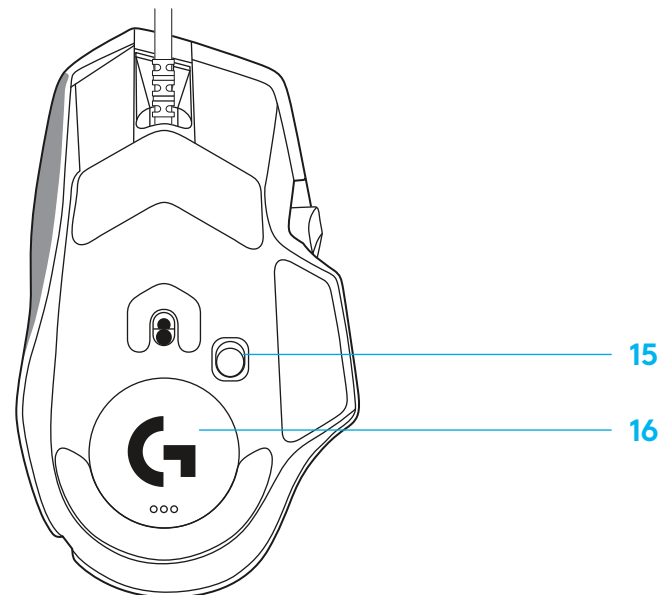
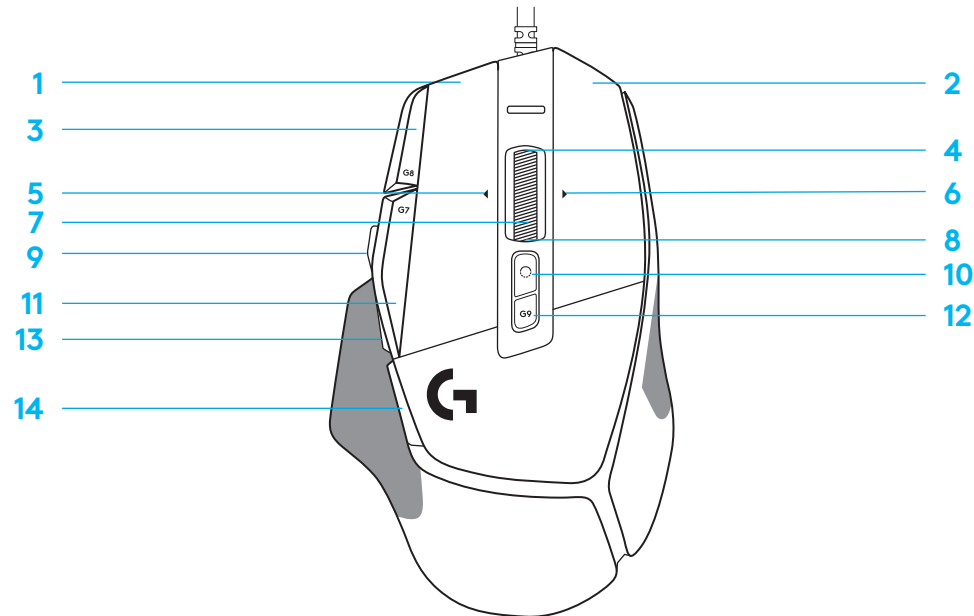

NOKLUSĒJUMA PROFILI

– G HUB sadaļā var atbloķēt un pielāgot līdz pieciem atmiņā saglabātiem noklusējuma profiliem.

IESTATĪJUMI

Atbildes ātrums
DPI
DPI līmeņu krāsas
Noklusējuma DPI vērtība
G6 poga

GALVENAIS DATORSPĒĻU PROFILS

1 ms
800, 1200, 1600, 2400, 3200
1: balts; 2: oranžs; 3: zilganzaļš; 4: dzeltens; 5: madženta
1600
DPI pārslēgšana uz 800

SEKUNDĀRĀ PROFILA PRODUKTIVITĀTE

2 ms
800, 1200, 1600, 2400, 3200
1: balts; 2: oranžs; 3: zilganzaļš 4: dzeltens; 5: madženta
1600
G pārslēdzējs (skatiet labo aili)

SEKUNDĀRAIS PROFILS PĀRSLĒGTS AR G POGU (G POGA uz DPI pārslēgšanas pogas)

bez izmaiņām
bez izmaiņām
bez izmaiņām
bez izmaiņām
bez izmaiņām

PROGRAMMĒJAMAS POGAS

Galvenā kreisā poga
Galvenā labā poga
Vidējā ritentiņa poga
G4 poga
G5 poga
G7 poga
G8 poga
G9 poga
Ritināšana pa labi (sasveriet ritenīti pa labi)
Ritināšana pa kreisi (sasveriet ritenīti pa kreisi)
Ritināšana uz augšu
Ritināšana uz leju

<i>Peles kreisā poga — sistēma/lietotne</i>
<i>Peles labā poga — sistēma/lietotne</i>
<i>Riteniša klikšķināšana/spiešana — sistēma/lietotne</i>
<i>Sānu poga — sistēma/lietotne (parasti izmanto atpakaļvirzienā)</i>
<i>Sānu poga — sistēma/lietotne (parasti izmanto atpakaļvirzienā)</i>
DPI vērtības mazināšana
DPI vērtības palielināšana
Profilu pārslēgšana
Sasvēršana pa labi — sistēma/lietotne
Sasvēršana pa kreisi — sistēma/lietotne
Ritināšana uz augšu — sistēma/lietotne
Ritināšana uz leju — sistēma/lietotne

<i>Peles kreisā poga — sistēma/lietotne</i>
<i>Peles labā poga — sistēma/lietotne</i>
<i>Riteniša klikšķināšana/spiešana — sistēma/lietotne</i>
<i>Sānu poga — sistēma/lietotne (parasti izmanto atpakaļvirzienā)</i>
<i>Sānu poga — sistēma/lietotne (parasti izmanto atpakaļvirzienā)</i>
DPI vērtības mazināšana
DPI vērtības palielināšana
Profilu pārslēgšana
Sasvēršana pa labi — sistēma/lietotne
Sasvēršana pa kreisi — sistēma/lietotne
Ritināšana uz augšu — sistēma/lietotne
Ritināšana uz leju — sistēma/lietotne

bez izmaiņām
bez izmaiņām
Ctrl-T — jaunas pārļūka cilnes atvēršana
bez izmaiņām
bez izmaiņām
Ctrl-X
Ctrl-Z
Ctrl-0
Ctrl-Tab
Ctrl-Xhft-Tab
Skaļuma palielināšana
Skaļuma mazināšana

PROFILS, DPI ATLASE UN DPI PĀRSLĒGŠANA

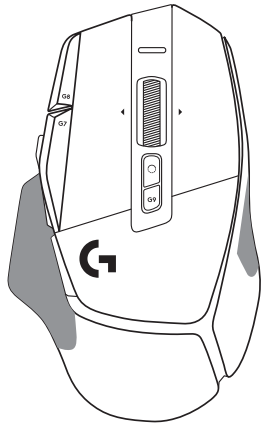

DPI 1/1. profils

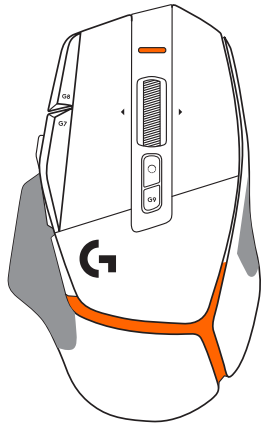

DPI 2/2. profils

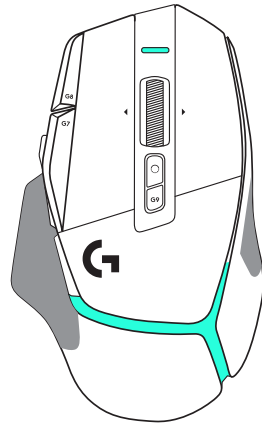

DPI 3/3. profils

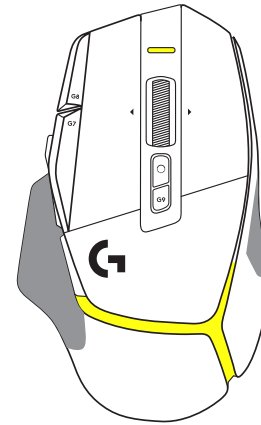

DPI 4/4. profils

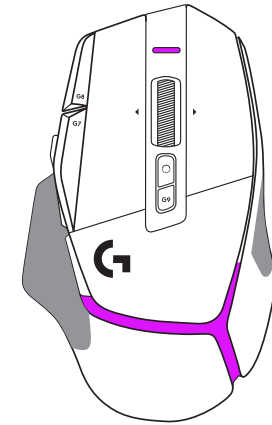

DPI 5/5. profils

Nospiežot DPI pārslēgšanas pogu: pele izgaismojas krāsā, kas atbilst attiecīgajai DPI ātruma vērtībai; atlaižot šo pogu, tā izgaismojas iepriekš izmantotā DPI iestatījuma krāsā.

DPI vērtības un profilu atlase tiek norādīta ar peles augšpusē un aizmugurē redzamā apgaismojuma palīdzību. DPI vērtības maiņa tiek norādīta ar dažādām nepārtraukti degošām krāsām, savukārt profila maiņa tiek parādīta ar dažādām mirgojošām krāsām.

BIEŽĀK UZDOTIE JAUTĀJUMI

www.logitechG.com/support/G502X

SĄRANKOS INSTRUKCIJOS

- 1 Nustatykite DPI lygį pagal savo pageidavimus arba uždėkite ant jo mygtuko dangtelį, kad išplėstumėte suėmimo paviršių.

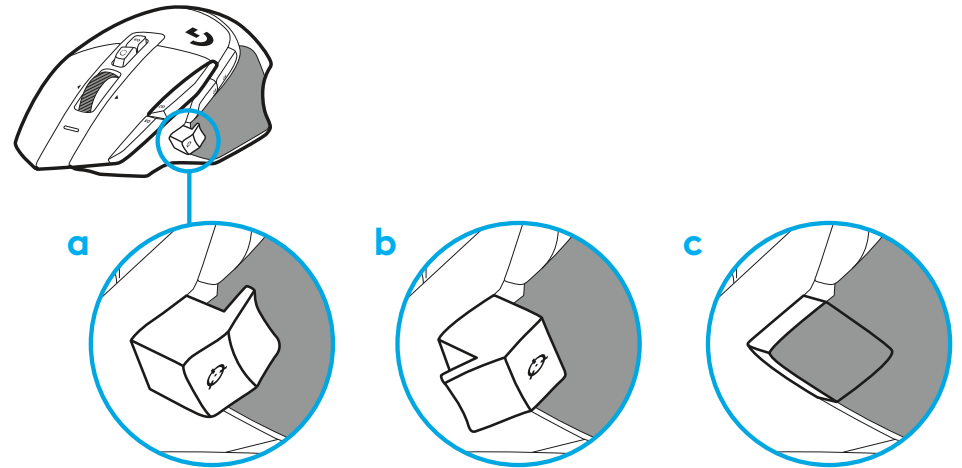

- 2 Prijunkite USB-A kabelį prie savo kompiuterio.

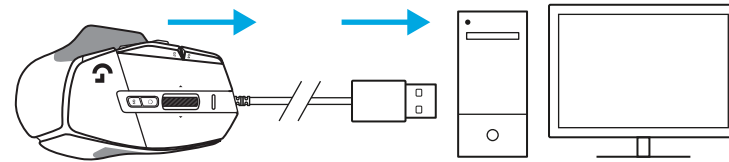

- 3 Atsisiųskite „Logitech G HUB“ žaidimų programinę įrangą, kad suasmenintumėte savo G502 X pelę. Nustatykite pagal savo žaidimo stilių, asmenybę ir kiekvieną žaidimą, priskirkite komandas kiekvienam iš 13 valdiklių ir kt.

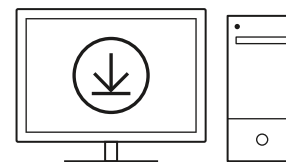

logitechG.com/ghub

PELĖS FUNKCIJOS

- 1 Kairysis spustelėjimas (mygtukas G1)
- 2 Dešinysis spustelėjimas (mygtukas G2)
- 3 Padidinti DPI (G8 mygtukas)
- 4 Slinkti aukštyn
- 5 Slinkimas kairėn
(ratukas pakreipiamas į kairę)
- 6 Slinkimas dešinėn
(ratukas pakreipiamas į dešinę)
- 7 Vidurinis spustelėjimas (mygtukas G3)
- 8 Slinkti žemyn
- 9 Nustatyti DPI lygį (G6 mygtukas)
- 10 Ratuko režimo pakeitimo mygtukas
(neprogramuojamas)
- 11 Sumažinti DPI (G7 mygtukas)
- 12 Profilio ciklo keitimas (G9 mygtukas)
- 13 Ėjimas pirmyn (G5 mygtukas)
- 14 Grįžimas atgal (G4 mygtukas)
- 15 Įj. / išj. mygtukas
(pelės apačioje, neprogramuojamas)
- 16 „POWERPLAY™“ durelės belaidžiam
imtuvui saugoti

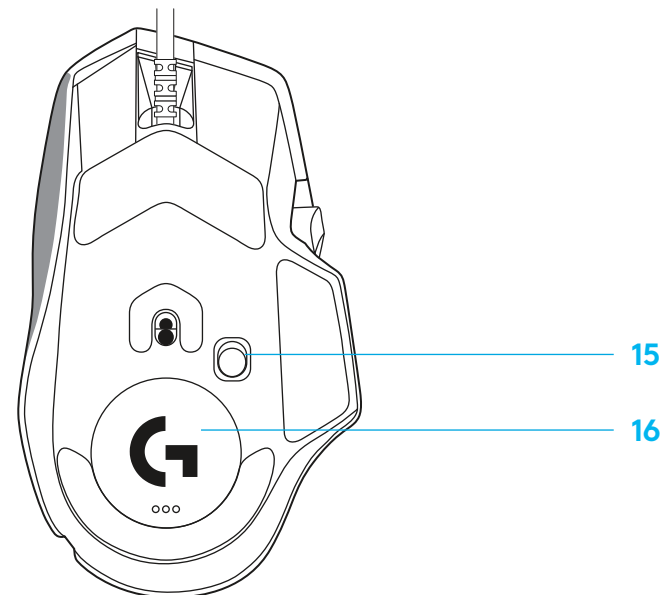
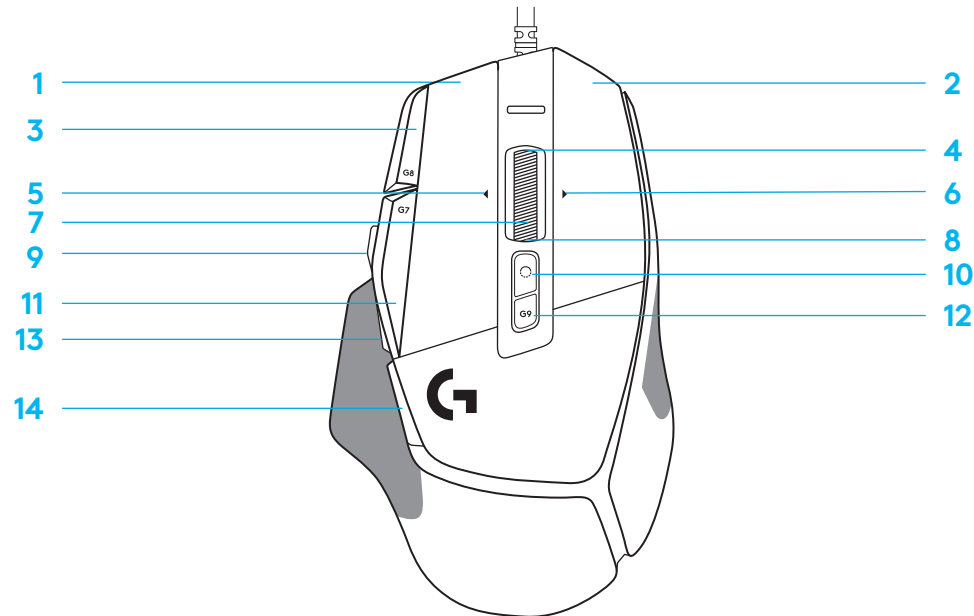

NUMATYTIJI PLOKŠTELĖJE ESANTYS PROFILIAI

– G HUB galima atrakinti ir tinkinti iki 5 plokštelėje esančių atminties profilių.

NUSTATYMAI

Ataskaitų dažnis
DPI
DPI etapų spalvos
Numatytasis DPI
G6 mygtukas

PAGRINDINIS ŽAIDIMO PROFILIS

1 ms
800, 1200, 1600, 2400, 3200
1: balta 2: oranžinė 3: žalsvai mėlyna 4: geltona 5: purpurinė
1600
DPI lygis iki 800

ANTRINIO PROFILIO PRODUKTYVUMAS

2 ms
800, 1200, 1600, 2400, 3200
1: balta 2: oranžinė 3: žalsvai mėlyna 4: geltona 5: purpurinė
1600
„G-Shift“ (žr. stulpelį dešinėje)

ANTRINIS PROFILIS, „G-SHIFT“ POSLINKIS („G-SHIFT“ ant „DPI Shift“ mygtuko)

pakeitimų nėra
pakeitimų nėra
pakeitimų nėra
pakeitimų nėra
pakeitimų nėra

PROGRAMUOJAMI VALDIKLIAI

Kairysis pagrindinis mygtukas
Dešinysis pagrindinis mygtukas
Vidurinis pagrindinis mygtukas
G4 mygtukas
G5 mygtukas
G7 mygtukas
G8 mygtukas
G9 mygtukas
Slinkimo dešinėn (ratukas pakreipiamas į dešinę)
Slinkimo kairėn (ratukas pakreipiamas į kairę)
Ratuko slinkimas aukštyn
Ratuko slinkimas žemyn

<i>Kairysis mygtukas – sistema / programa</i>
<i>Dešinysis mygtukas – sistema / programa</i>
<i>Ratuko spustelėjimas – sistema / programa</i>
<i>Šoninis mygtukas – sistema / programa (dažnai naudojamas atgal)</i>
<i>Šoninis mygtukas – sistema / programa (dažnai naudojamas atgal)</i>
Sumažinti DPI
Padidinti DPI
Profilio ciklas
Pakreipti dešinėn – sistema / programa
Pakreipti kairėn – sistema / programa
Slinkti aukštyn – sistema / programa
Slinkti žemyn – sistema / programa

<i>Kairysis mygtukas – sistema / programa</i>
<i>Dešinysis mygtukas – sistema / programa</i>
<i>Ratuko spustelėjimas – sistema / programa</i>
<i>Šoninis mygtukas – sistema / programa (dažnai naudojamas atgal)</i>
<i>Šoninis mygtukas – sistema / programa (dažnai naudojamas atgal)</i>
Sumažinti DPI
Padidinti DPI
Profilio ciklas
Pakreipti dešinėn – sistema / programa
Pakreipti kairėn – sistema / programa
Slinkti aukštyn – sistema / programa
Slinkti žemyn – sistema / programa

pakeitimų nėra
pakeitimų nėra
Ctrl-T – naujo skirtuko naršyklėje atidarymas
pakeitimų nėra
pakeitimų nėra
Ctrl-X
Ctrl-Z
Ctrl-O
Ctrl-Tab
Ctrl-Shift-Tab
Padidinti garsą
Mažinti garsą

PROFILIS, DPI PASIRINKIMAS IR „DPI SHIFT“

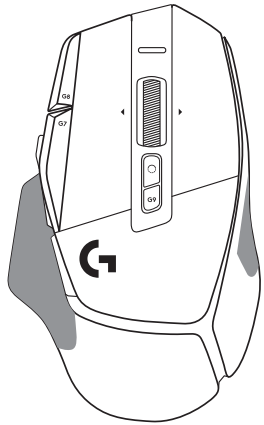

DPI 1 / profilis 1

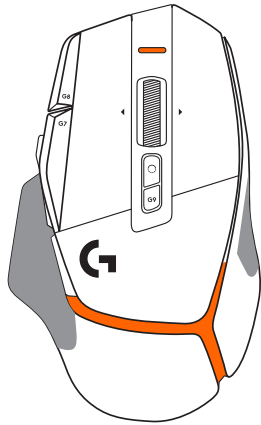

DPI 2 / profilis 2

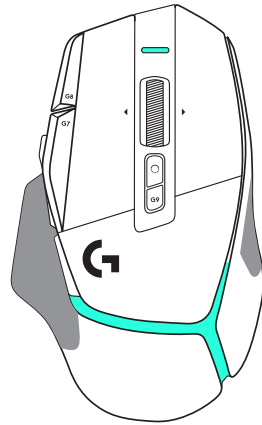

DPI 3 / profilis 3

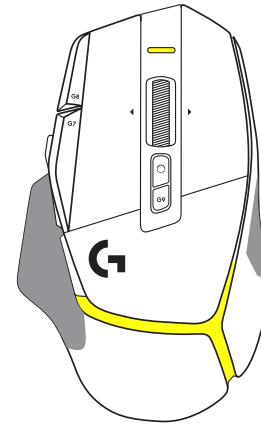

DPI 4 / profilis 4

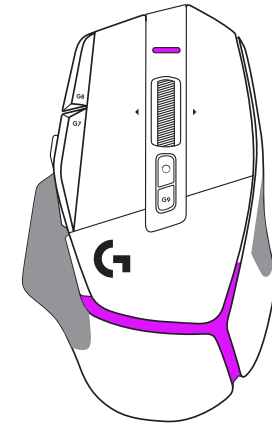

DPI 5 / profilis 5

Nuspaudus „DPI Shift“ mygtuką: pelė rodo spalvą, susijusią su „DPI Shift“ greičiu; atleidus mygtuką, pelė rodo DPI nustatymo spalvą, naudotą prieš atliekant šį veiksmą.

Apie DPI ir profilio pasirinkimą praneša apšvietimas pelės viršuje ir gale. DPI pakeitimą rodo skirtingos vientisos spalvos, o profilio pakeitimą rodo skirtingos mirksinčios spalvos.

DAŽNIAUSIAI UŽDUODAMI KLAUSIMAI

www.logitechG.com/support/G502X

ИНСТРУКЦИИ ЗА ИНСТАЛИРАНЕ

- 1 Ориентирайте промяната на DPI, за да отговаря на вашите предпочитания, или го заменете с покритието на бутона, за да разширите повърхността на захващането.

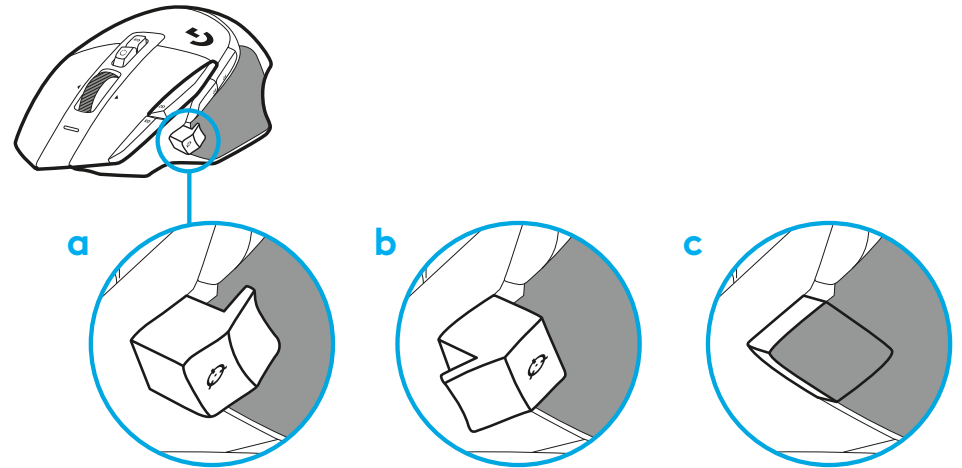

- 2 Включете USB-A кабела в своя компютър.

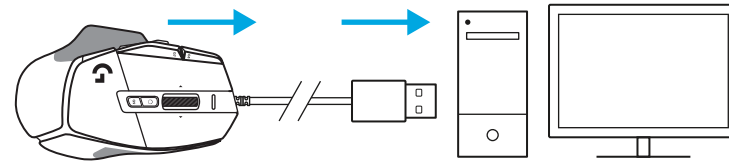

- 3 Изтеглетe софтуера за игри Logitech G HUB, за да персонализирате мишката G502 X. Настройте фино, за да отговаряте на вашия стил на игра, личност и всяка ваша игра, задайте команди на някоя от 13-те контроли и др.

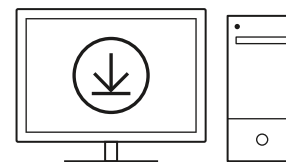

logitechG.com/ghub

ФУНКЦИИ НА МИШКАТА

- 1 Ляво щракване (бутон G1)
- 2 Дясно щракване (бутон G2)
- 3 DPI нагоре (бутон G8)
- 4 Превъртане нагоре
- 5 Превъртане наляво (наклон на колелцето наляво)
- 6 Превъртане надясно (наклон на колелцето надясно)
- 7 Средно щракване (бутон G3)
- 8 Превъртане надолу
- 9 DPI Shift (бутон G6)
- 10 Бутон за превключване на режима на колелцето (не може да се програмира)
- 11 DPI надолу (бутон G7)
- 12 Цикъл на профила (бутон G9)
- 13 Напред (бутон G5)
- 14 Назад (бутон G4)
- 15 Бутон вкл./изкл. (в долната част на мишката, не може да се програмира)
- 16 POWERPLAY™ Съхранение на безжичния приемник на вратата на блендата

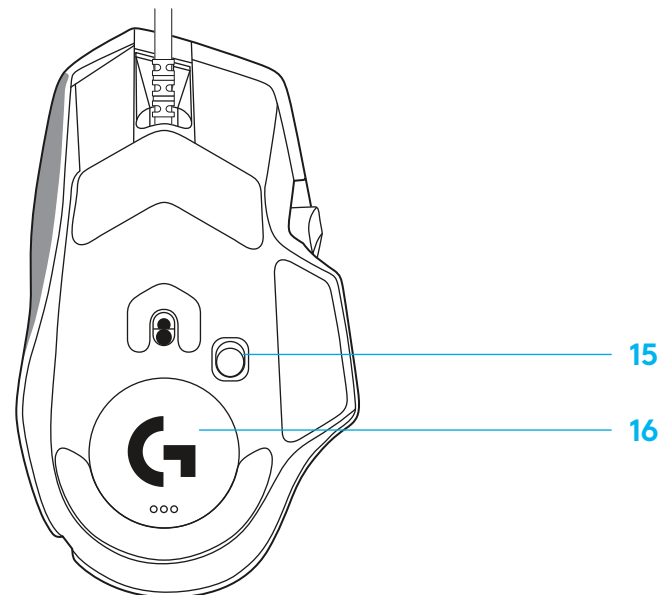
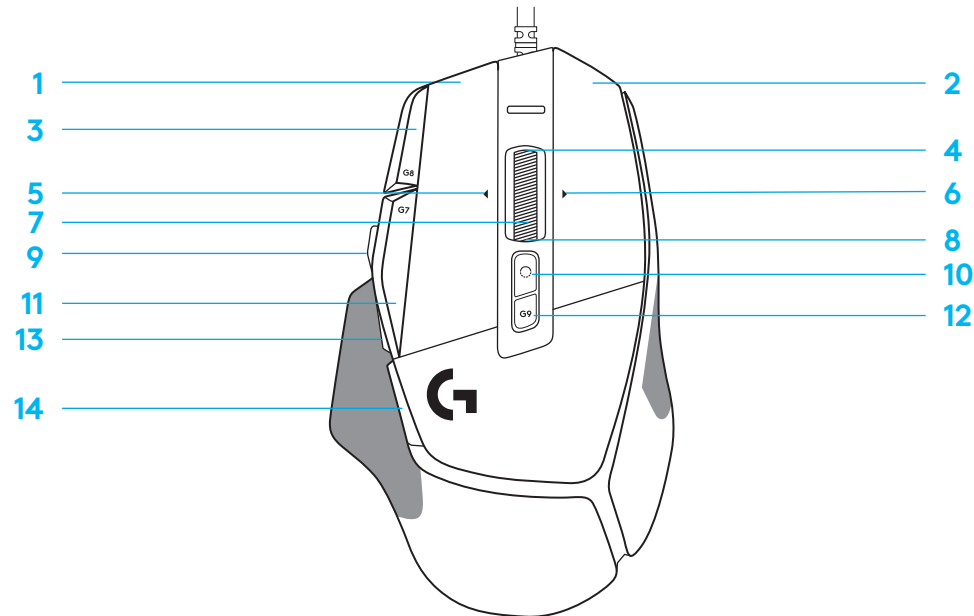

ВГРАДЕНИ ПРОФИЛИ ПО ПОДРАЗБИРАНЕ

– До 5 профила с вградена памет могат да бъдат отключени и персонализирани в G HUB.

SETTINGS (НАСТРОЙКИ)

Норма на отчитане
DPI
Цветовете на DPI стъпки
DPI по подразбиране
G6 бутон

ГЕЙМИНГ НА ОСНОВЕН ПРОФИЛ

1 мсек
800, 1200, 1600, 2400, 3200
1: Бяло 2: Оранжево 3: Синьо-зелено 4: Жълто 5: Магента
1600
Промяна на DPI до 800

ПРОИЗВОДИТЕЛНОСТ НА ВТОРИЧЕН ПРОФИЛ

2 мсек
800, 1200, 1600, 2400, 3200
1: Бяло 2: Оранжево 3: Синьо-зелено 4: Жълто 5: Магента
1600
G промяна (Вж. ясна колона)

ВТОРИЧЕН ПРОФИЛ С ПРОМЯНА G (ПРОМЯНА G при бутон промяна на DPI)

без промени
без промени
без промени
без промени
без промени

ПРОГРАМИРУЕМИ КОНТРОЛИ

Ляв основен бутон
Десен основен бутон
Среден бутон на колелцето
G4 бутон
G5 бутон
G7 бутон
G8 бутон
G9 бутон
Превъртане надясно (наклон на колелцето надясно)
Превъртане наляво (наклон на колелцето наляво)
Превъртане нагоре на колелцето
Превъртане надолу на колелцето

<i>Щракване с ляв бутон – система/ приложение</i>
<i>Щракване с десен бутон – система/ приложение</i>
<i>Щракване/натискане на колелце – система/приложение</i>
<i>Страничен бутон – система/ приложение (често се използва назад)</i>
<i>Страничен бутон – система/ приложение (често се използва назад)</i>
DPI надолу
DPI нагоре
Цикъл на профил
Накланяне надясно – система/ приложение
Накланяне наляво – система/ приложение
Превъртане нагоре – система/ приложение
Превъртане надолу – система/ приложение

<i>Щракване с ляв бутон – система/ приложение</i>	без промени
<i>Щракване с десен бутон – система/ приложение</i>	без промени
<i>Щракване/натискане на колелце – система/приложение</i>	Ctrl-T – отваряне на нов раздел в браузъра
<i>Страничен бутон – система/ приложение (често се използва назад)</i>	без промени
<i>Страничен бутон – система/ приложение (често се използва назад)</i>	без промени
DPI надолу	Ctrl-X
DPI нагоре	Ctrl-Z
Цикъл на профил	Ctrl-O
Накланяне надясно – система/ приложение	Ctrl-Tab
Накланяне наляво – система/ приложение	Ctrl-Xhif-Tab
Превъртане нагоре – система/ приложение	Усилване на звука
Превъртане надолу – система/ приложение	Намаляване на звука

ПРОФИЛ, ИЗБОР НА DPI И ПРОМЯНА НА DPI

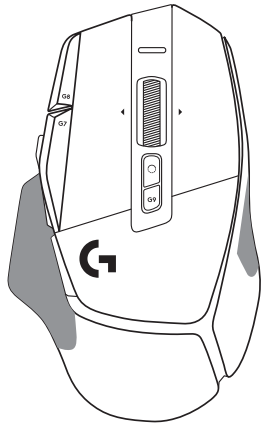

DPI 1 / Профил 1

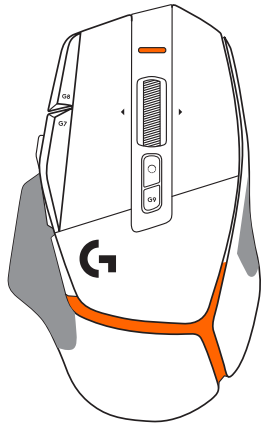

DPI 2 / Профил 2

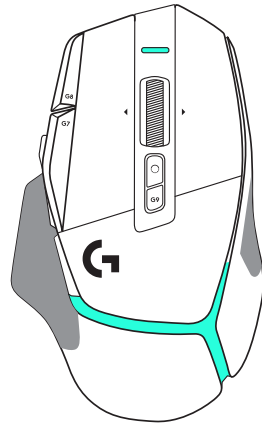

DPI 3 / Профил 3

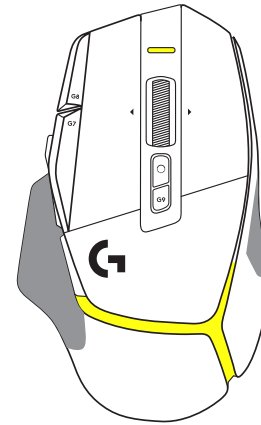

DPI 4 / Профил 4

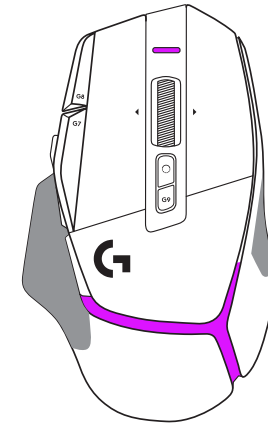

DPI 5 / Профил 5

При натискане на бутона промяна на DPI: мишката показва цвета, свързан със скоростта на промяна на DPI, когато се отпусне, мишката показва цвета на настройката на DPI, използван преди това действие.

DPI и изборът на профил се съобщават чрез осветление в горната и задната част на мишката. Промяната на DPI се изразява с различни постоянни цветове, докато промяната на профила се показва с различни мигащи цветове.

ЧЕСТО ЗАДАВАНИ ВЪПРОСИ

www.logitechG.com/support/G502X

UPUTE ZA POSTAVLJANJE

- 1 Usmjerite DPI Shift tako da odgovara vašim željama ili ga zamijenite poklopcem gumba kako bi se povećala površina rukohvata.

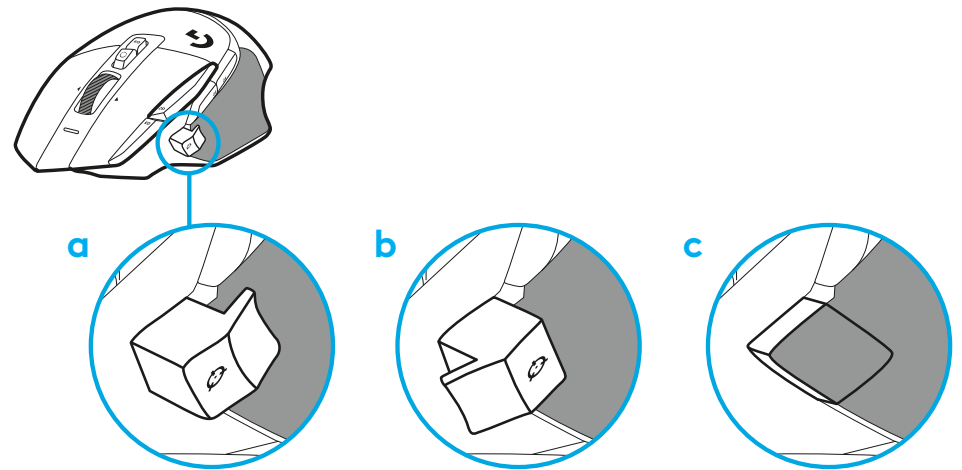

- 2 Ukopčajte USB-A kabel u računalo.

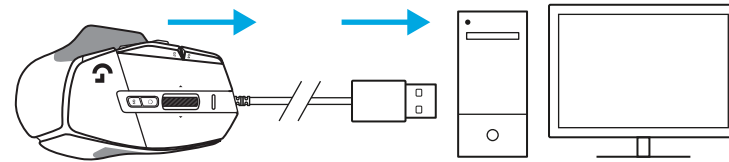

- 3 Preuzmite softver za igranje Logitech G HUB radi osobne prilagodbe miša G502 X. Precizno ga podesite da odgovara vašem načinu igranja, vašoj osobnosti i svakoj pojedinoj igri, te dodijelite naredbe svakoj od 13 upravljačkih funkcija i još više toga.

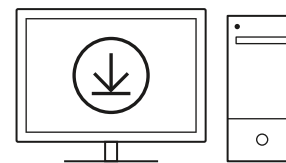

logitechG.com/ghub

ZNAČAJKE MIŠA

- 1 Lijevi klik (tipka G1)
- 2 Desni klik (tipka G2)
- 3 DPI gore (tipka G8)
- 4 Pomicanje gore
- 5 Pomicanje lijevo (nagib kotačića lijevo)
- 6 Pomicanje desno (nagib kotačića desno)
- 7 Srednji klik (tipka G3)
- 8 Pomicanje dolje
- 9 Promjena DPI-ja (tipka G6)
- 10 Promjena načina kotačića (ne može se programirati)
- 11 DPI dolje (tipka G7)
- 12 Kružna promjena profila (tipka G9)
- 13 Naprijed (tipka G5)
- 14 Natrag (tipka G4)
- 15 Sklopka za uključivanje/isključivanje (s donje strane miša, ne programira se)
- 16 POWERPLAY™ Aperture vrata za spremanje bežičnog prijemnika

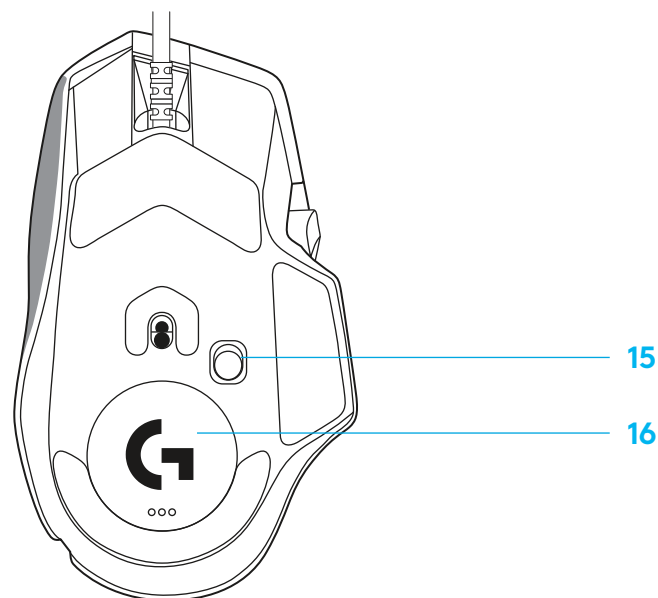
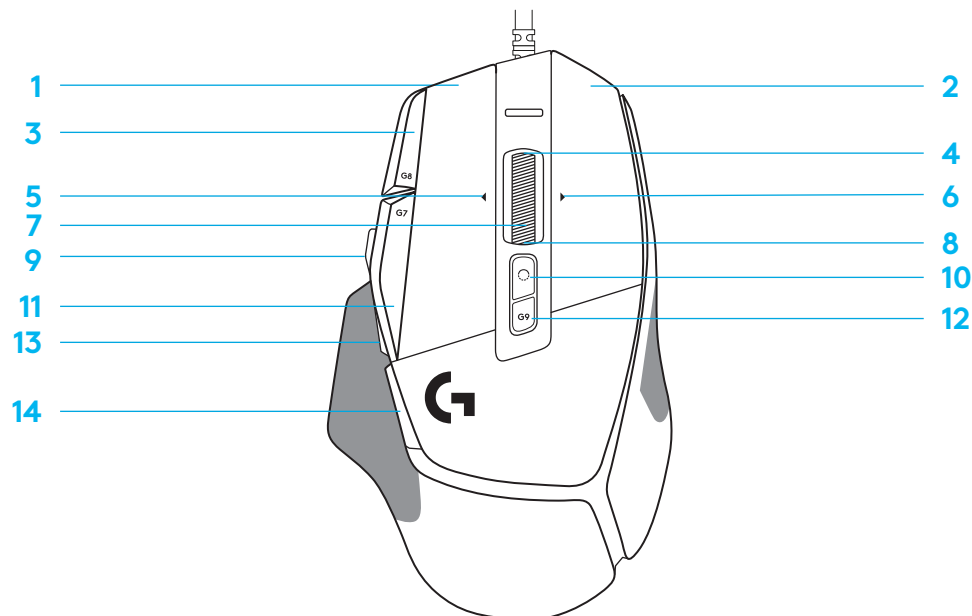

UGRAĐENI PROFILI PO ZADANIM POSTAVKAMA

– Na G HUB se može otključati i prilagoditi do 5 ugrađenih memoriranih profila.

POSTAVKE
Frekvencija odziva
DPI
Boje DPI koraka
Zadani DPI
Tipka G6

GLAVNI PROFIL ZA IGRANJE
1 ms
800, 1200, 1600, 2400, 3200
1: Bijela 2: Narančasta 3: Tirkizna 4: Žuta 5: Magenta
1600
Promjena DPI na 800

PRODUKTIVNOST SEKUNDARNOG PROFILA	SEKUNDARNI PROFIL S G-PROMJENOM (G-PROMJENA na tipki za promjenu DPI)
2 ms	nema promjene
800, 1200, 1600, 2400, 3200	nema promjene
1: Bijela 2: Narančasta 3: Tirkizna 4: Žuta 5: Magenta	
1600	nema promjene
G-promjena (pogledajte desni stupac)	nema promjene

KONTROLE S MOGUĆNOŠĆU PROGRAMIRANJA

Lijeva glavna tipka
Desna glavna tipka
Srednja tipka s kotačićem
Tipka G4
Tipka G5
Tipka G7
Tipka G8
Tipka G9
Pomicanje udesno (nagib kotačića udesno)
Pomicanje ulijevo (nagib kotačića ulijevo)
Pomicanje gore s kotačićem
Pomicanje dolje s kotačićem

<i>Lijevi klik - sustav/aplikacija</i>
<i>Desni klik - sustav/aplikacija</i>
<i>Klik kotačića/pritisak - sustav/aplikacija</i>
<i>Bočna tipka - sustav/aplikacija (najčešće korištene povratne riječi)</i>
<i>Bočna tipka - sustav/aplikacija (najčešće korištene povratne riječi)</i>
DPI dolje
DPI gore
Kružna promjena profila
Desni nagib - sustav/aplikacija
Lijevi nagib - sustav/aplikacija
Pomak gore - sustav/aplikacija
Pomak dolje - sustav/aplikacija

<i>Lijevi klik - sustav/aplikacija</i>	nema promjene
<i>Desni klik - sustav/aplikacija</i>	nema promjene
<i>Klik kotačića/pritisak - sustav/aplikacija</i>	Ctrl-T – otvaranje nove kartice u pregledniku
<i>Bočna tipka - sustav/aplikacija (najčešće korištene povratne riječi)</i>	nema promjene
<i>Bočna tipka - sustav/aplikacija (najčešće korištene povratne riječi)</i>	nema promjene
DPI dolje	Ctrl-X
DPI gore	Ctrl-Z
Kružna promjena profila	Ctrl-0
Desni nagib - sustav/aplikacija	Ctrl-Tab
Lijevi nagib - sustav/aplikacija	Ctrl-Xhft-Tab
Pomak gore - sustav/aplikacija	Pojačavanje zvuka
Pomak dolje - sustav/aplikacija	Stišavanje zvuka

PROFIL, ODABIR DPI I DPI POMAK

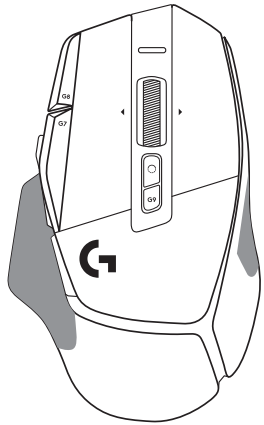

DPI 1 / Profil 1

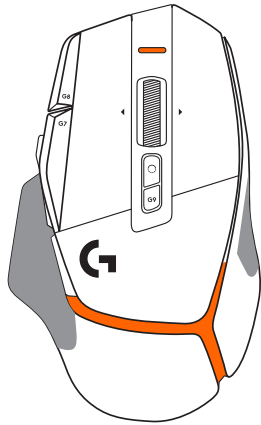

DPI 2 / Profil 2

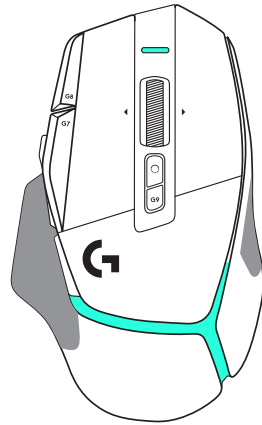

DPI 3 / Profil 3

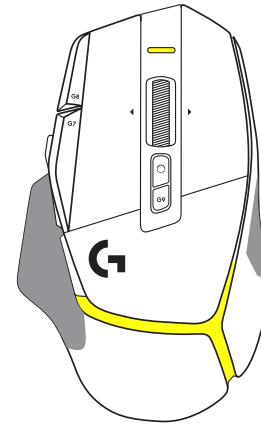

DPI 4 / Profil 4

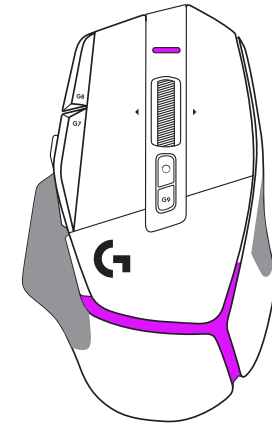

DPI 5 / Profil 5

Kada se pritisne tipka DPI promjena: miš prikazuje boju povezanu s brzinom DPI promjene, kada se otpusti, miš prikazuje boju DPI postavke koja se koristila prije te radnje.

Odabir DPI i profila komuniciraju se putem svjetla na gornjem i stražnjem dijelu miša. DPI promjena se iskazuje raznim nepromjenjivim bojama, dok se promjena profila prikazuje raznim trepćućim bojama.

ČESTA PITANJA

www.logitechG.com/support/G502X

UPUTSTVA ZA PODEŠAVANJE

- 1 Postavite TPI prebacivanje prema svojim potrebama ili zamenite poklopcem dugmeta da biste proširili površinu za hvatanje.

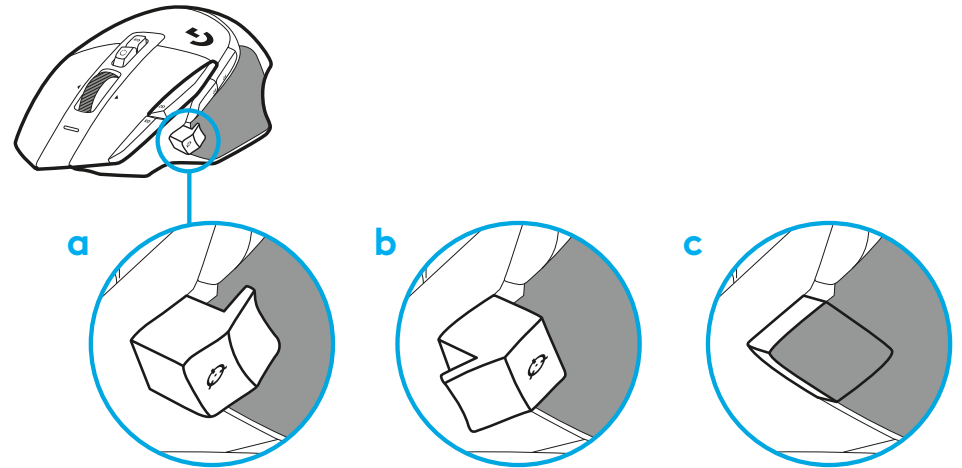

- 2 Povežite USB-A kabl na računar.

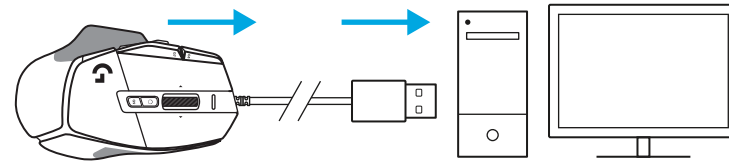

- 3 Preuzmite igrački softver Logitech G HUB da biste personalizovali miša G502 X. Doterajte u skladu sa svojim stilom igranja, ličnošću i pojedinačnim igrama, dodelite komande bilo kojoj od 13 kontrola itd.

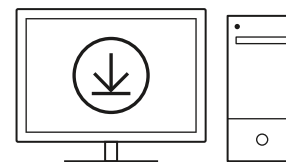

logitechG.com/ghub

FUNKCIJE MIŠA

- 1 Levi klik (taster G1)
- 2 Desni klik (taster G2)
- 3 TPI gore (taster G8)
- 4 Pomeranje nagore
- 5 Pomeranje ulevo (naginjanje točka ulevo)
- 6 Pomeranje udesno (naginjanje točka udesno)
- 7 Srednji klik (taster G3)
- 8 Pomeranje nadole
- 9 TPI prebacivanje (taster G6)
- 10 Taster za uključivanje/isključivanje režima točka (ne može da se programira)
- 11 TPI dole (taster G7)
- 12 Menjanje profila (taster G9)
- 13 Napred (taster G5)
- 14 Nazad (taster G4)
- 15 Prekidač za uključivanje/isključivanje (sa donje strane miša, ne može da se programira)
- 16 POWERPLAY™ poklopac odeljka bežičnog prijemnika

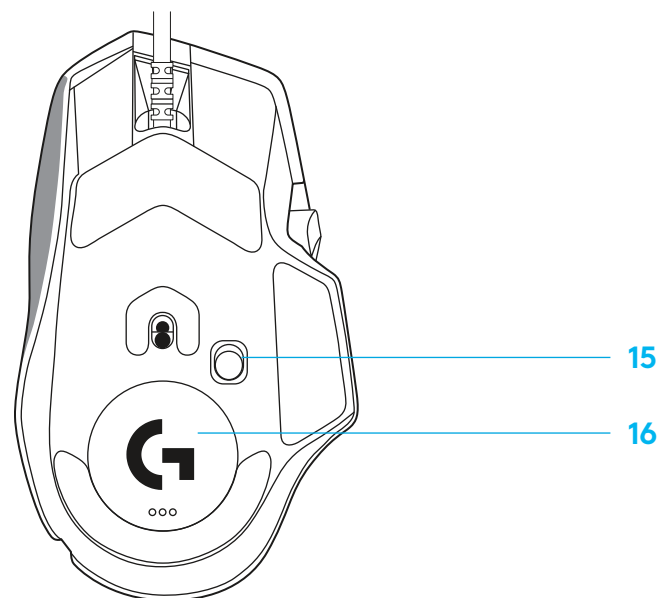
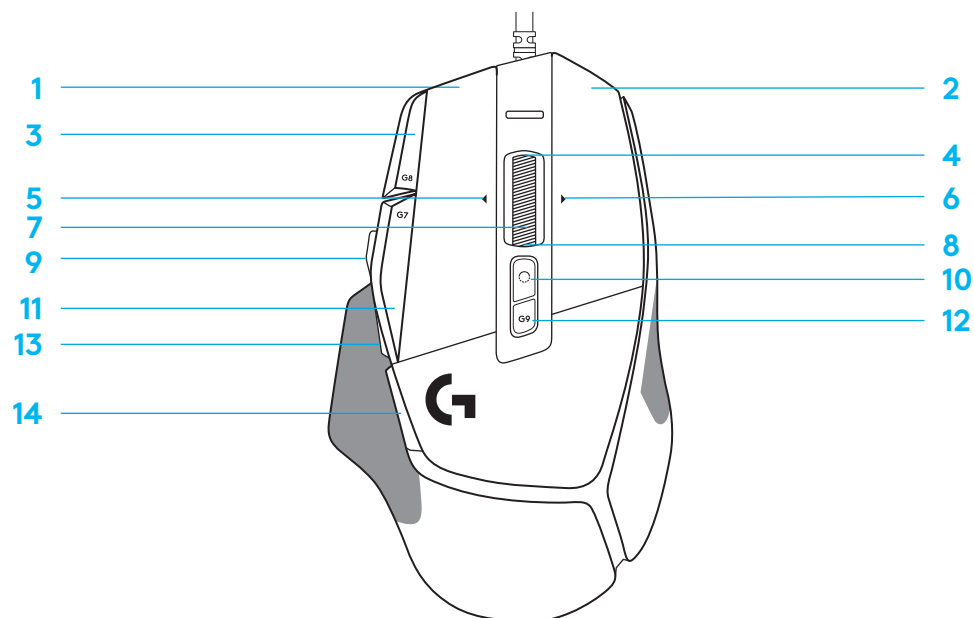

PODRAZUMEVANO UGRAĐENI PROFILI

– Do 5 profila iz ugrađene memorije možete da otključate i prilagođavate u softveru G HUB.

POSTAVKE
Brzina ažuriranja
TPI
Boje TPI koraka
Podrazumevana vrednost TPI
Taster G6

IGRANJE POMOĆU GLAVNOG PROFILA
1 ms
800, 1200, 1600, 2400, 3200
1: Bela 2: Narandžasta 3: Tirkizna 4: Žuta 5: Magenta
1600
TPI prebacivanje na 800

PRODUKTIVNOST POMOĆU SEKUNDARNOG PROFILA	SEKUNDARNI PROFIL SA G PREBACIVANJEM (G PREBACIVANJE na tasteru TPI prebacivanje)
2 ms	bez promena
800, 1200, 1600, 2400, 3200	bez promena
1: Bela 2: Narandžasta 3: Tirkizna 4: Žuta 5: Magenta	
1600	bez promena
G promena (pogledajte desnu kolonu)	bez promena

KOMANDE KOJE MOGU DA SE PROGRAMIRAJU

Levi glavni taster
Desni glavni taster
Srednji taster-točkić
Taster G4
Taster G5
Taster G7
Taster G8
Taster G9
Pomeranje udesno (naginjanje točka udesno)
Pomeranje ulevo (naginjanje točka ulevo)
Pomeranje nagore pomoću točkica
Pomeranje nadole pomoću točkica

<i>Levi klik – sistem/aplikacija</i>
<i>Desni klik – sistem/aplikacija</i>
<i>Klik/pritisak na točkić – sistem/aplikacija</i>
<i>Bočni taster – sistem/aplikacija (obično se koristi za povratak unazad)</i>
<i>Bočni taster – sistem/aplikacija (obično se koristi za povratak unazad)</i>
TPI dole
TPI gore
Menjanje profila
Naginjanje desno – sistem/aplikacija
Naginjanje levo – sistem/aplikacija
Pomeranje nagore – sistem/aplikacija
Pomeranje nadole – sistem/aplikacija

<i>Levi klik – sistem/aplikacija</i>	bez promena
<i>Desni klik – sistem/aplikacija</i>	bez promena
<i>Klik/pritisak na točkić – sistem/aplikacija</i>	Ctrl-T – otvaranje nove kartice u pregledaču
<i>Bočni taster – sistem/aplikacija (obično se koristi za povratak unazad)</i>	bez promena
<i>Bočni taster – sistem/aplikacija (obično se koristi za povratak unazad)</i>	bez promena
TPI dole	Ctrl-X
TPI gore	Ctrl-Z
Menjanje profila	Ctrl-O
Naginjanje desno – sistem/aplikacija	Ctrl-Tab
Naginjanje levo – sistem/aplikacija	Ctrl-Shift-Tab
Pomeranje nagore – sistem/aplikacija	Pojačavanje zvuka
Pomeranje nadole – sistem/aplikacija	Utišavanje zvuka

PROFIL, TPI IZBOR I TPI PROMENA

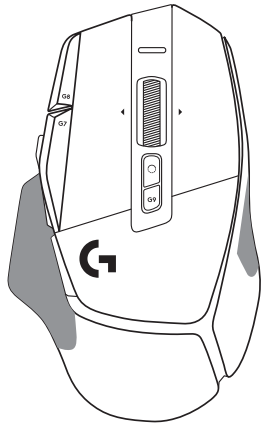

TPI 1 / Profil 1

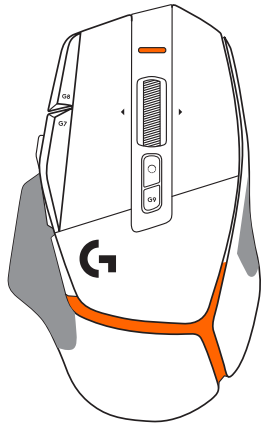

TPI 2 / Profil 2

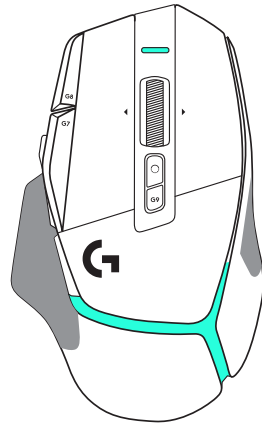

TPI 3 / Profil 3

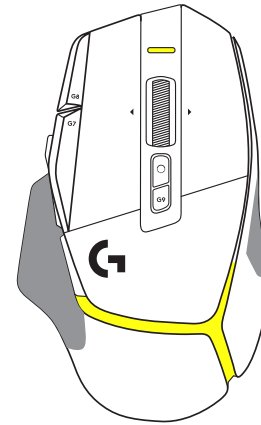

TPI 4 / Profil 4

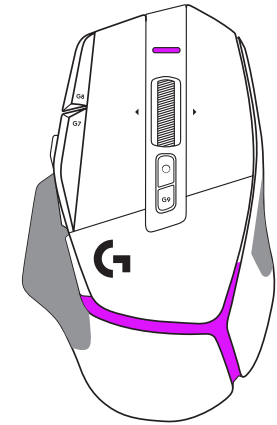

TPI 5 / Profil 5

Kada pritisnete taster za TPI prebacivanje: miš prikazuje boju koja je povezana sa brzinom TPI prebacivanja, a kada se otpusti, miš prikazuje boju TPI postavke koja je korišćena pre obavljanja ove radnje.

Na TPI i izbor profila ukazuje osvetljenje sa gornje i zadnje strane miša. TPI promena se izražava različitim postojanim bojama, dok se promena profila prikazuje različitim treperećim bojama.

NAJČEŠĆA PITANJA

www.logitechG.com/support/G502X

NAVODILA ZA NAMESTITEV

- 1 Usmerite gumb za premik DPI tako, da ustreza vašim željam, ali ga nadomestite s pokrovom, da povečate površino oprijema.

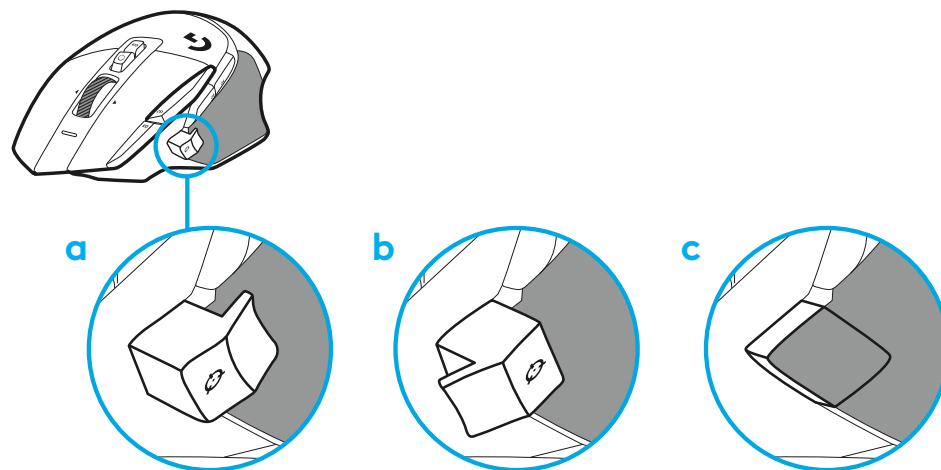

- 2 Priključite kabel USB-A v računalnik.

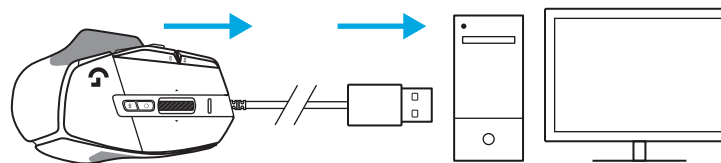

- 3 Prenesite igričarsko programsko opremo Logitech G HUB, da si prilagodite svojo miško G502 X. Natančno prilagodite svojemu slogu igranja, osebnosti in vsaki od vaših iger, dodelite ukaze kateremu koli od 13 kontrolnikov in še več.

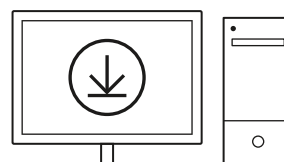

logitechG.com/ghub

FUNKCIJE MIŠKE

- 1 Leva tipka (gumb G1)
- 2 Desna tipka (gumb G2)
- 3 DPI navzgor (gumb G8)
- 4 Pomik navzgor
- 5 Pomikanje levo (nagib kolesca levo)
- 6 Pomikanje desno (nagib kolesca desno)
- 7 Srednja tipka (gumb G3)
- 8 Pomik navzdol
- 9 Premik DPI (gumb G6)
- 10 Gumb za preklon načina kolesca (ni mogoče programirati)
- 11 DPI navzdol (gumb G7)
- 12 Kroženje profilov (gumb G9)
- 13 Naprej (gumb G5)
- 14 Nazaj (gumb G4)
- 15 Stikalo za vklop in izklop (spodnji del miške, ni ga mogoče programirati)
- 16 POWERPLAY™ Vrata prostora za shranjevanje brezžičnega sprejemnika

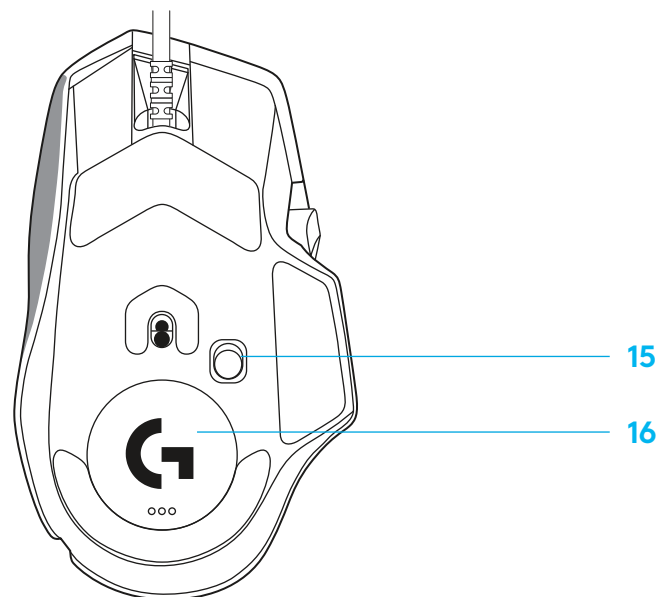
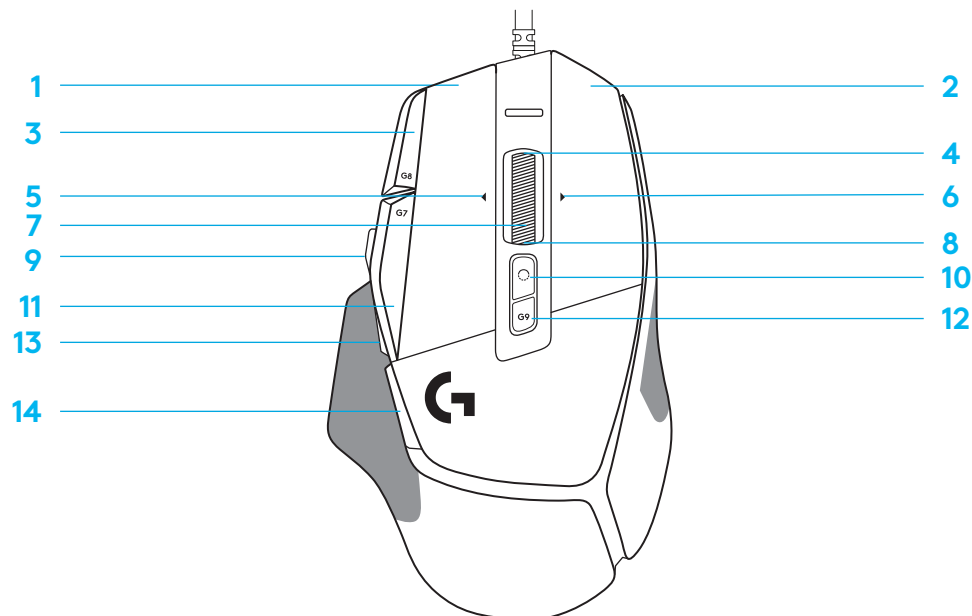

INTEGRIRANI PROFILI – PRIVZETO

– V G HUB je mogoče odkleniti in prilagoditi do pet integriranih pomnilniških profilov.

NASTAVITVE

Hitrost poročanja
DPI
Barve korakov DPI
Privzeti DPI
Gumb G6

GLAVNI PROFIL ZA IGRANJE

1 ms
800, 1200, 1600, 2400, 3200
1 – – bela, 2– oranžna, 3 – zelenomodra, 4 – rumena, 5 – magenta
1600
DPI-premik na 800

SEKUNDARNI PROFIL PRODUKTIVNOST

2 ms
800, 1200, 1600, 2400, 3200
1 – – bela, 2– oranžna, 3 – zelenomodra, 4 – rumena, 5 – magenta
1600
G-premik (glej desni stolpec)

SEKUNDARNI PROFIL G-PREMIK (G-PREMIK na gumbu za premik DPI)

brez sprememb
brez sprememb
brez sprememb
brez sprememb
brez sprememb

PROGRAMSKO NASTAVLJIVI UPRAVLJALNI GUMBI

Levi glavni gumb
Desni glavni gumb
Gumb srednjega kolesca
Gumb G4
Gumb G5
Gumb G7
Gumb G8
Gumb G9
Pomikanje desno (nagib kolesca desno)
Pomikanje levo (nagib kolesca levo)
Pomik kolesca navzgor
Pomik kolesca navzdol

<i>Leva tipka – sistem/aplikacija</i>
<i>Desna tipka – sistem/aplikacija</i>
<i>Klik/pritisk kolesca – sistem/aplikacija</i>
<i>Stranski gumb – sistem/aplikacija (običajno se uporablja nazaj)</i>
<i>Stranski gumb – sistem/aplikacija (običajno se uporablja nazaj)</i>
DPI navzdol
DPI navzgor
Kroženje profilov
Desni nagib – sistem/aplikacija
Levi nagib – sistem/aplikacija
Pomik navzgor – sistem/aplikacija
Pomik navzdol – sistem/aplikacija

<i>Leva tipka – sistem/aplikacija</i>
<i>Desna tipka – sistem/aplikacija</i>
<i>Klik/pritisk kolesca – sistem/aplikacija</i>
<i>Stranski gumb – sistem/aplikacija (običajno se uporablja nazaj)</i>
<i>Stranski gumb – sistem/aplikacija (običajno se uporablja nazaj)</i>
DPI navzdol
DPI navzgor
Kroženje profilov
Desni nagib – sistem/aplikacija
Levi nagib – sistem/aplikacija
Pomik navzgor – sistem/aplikacija
Pomik navzdol – sistem/aplikacija

brez sprememb
brez sprememb
Ctrl-T – odpiranje novega zavihka v brskalniku
brez sprememb
brez sprememb
Ctrl-X
Ctrl-Z
Ctrl-O
Ctrl-Tab
Ctrl-Xhft-Tab
Povišanje glasnosti
Zmanjšanje glasnosti

PROFIL, IZBIRA IN PREMIK DPI

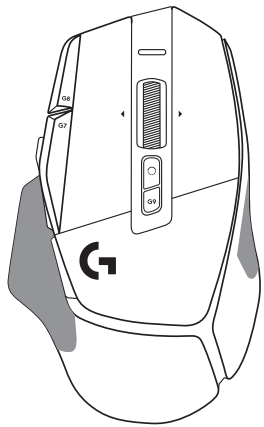

DPI 1 / profil 1

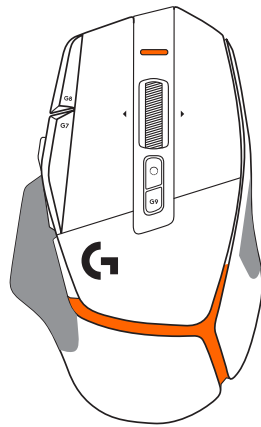

DPI 2 / profil 2

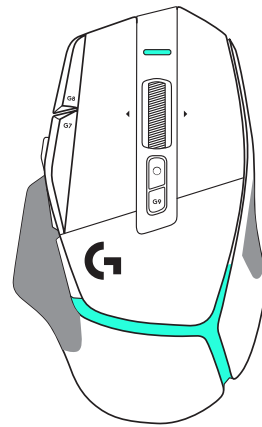

DPI 3 / profil 3

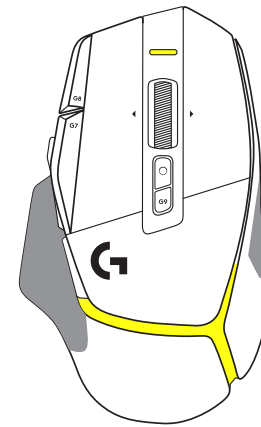

DPI 4 / profil 4

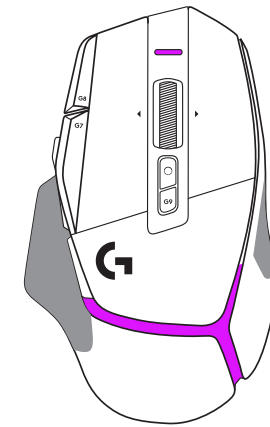

DPI 5 / profil 5

Ko pritisnete gumb za premik DPI: miška prikaže barvo, povezano s hitrostjo premika DPI, ko ga spustite, prikaže barvo nastavitve DPI, ki je bila uporabljena pred tem dejanjem.

Izbira DPI in profila se sporočita z osvetlitvijo na zgornji in zadnji strani miške. Sprememba DPI je izražena z različnimi stalnimi barvami, medtem ko je sprememba profila prikazana z različnimi utripajočimi barvami.

POGOSTA VPRAŠANJA

www.logitechG.com/support/G502X

INSTRUCȚIUNI DE CONFIGURARE

- 1 Ajustați butonul Comutare DPI pentru a se potrivi preferințelor dvs. sau înlocuiți-l cu capacul pentru butoane pentru a extinde suprafața de prindere a mouse-ului.

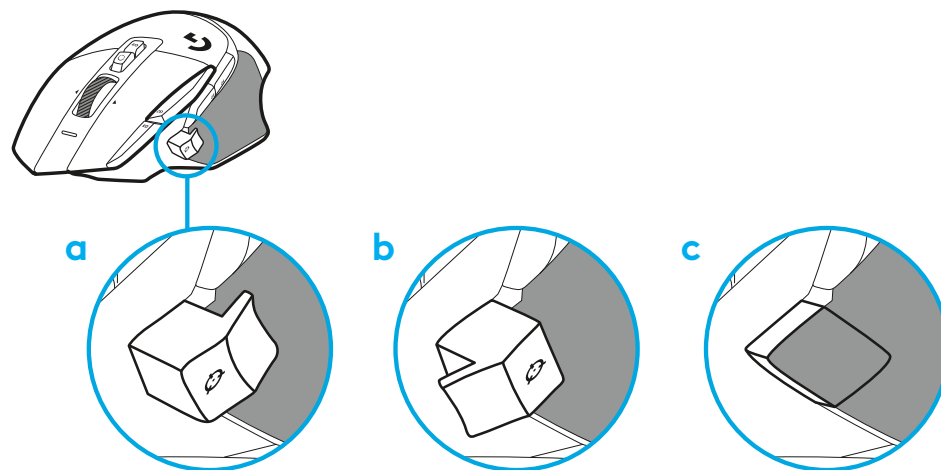

- 2 Conectați cablul USB-A la PC.

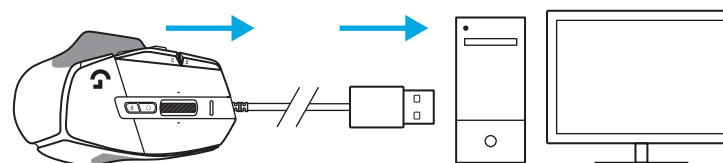

- 3 Descărcați software-ul Logitech G HUB pentru jocuri pentru a personaliza mouse-ul G502 X. Ajustați mouse-ul cu precizie pentru a se potrivi stilului de joc, personalității dvs. și fiecărui joc, atribuiți comenzi pentru oricare din cele 13 butoane și multe altele.

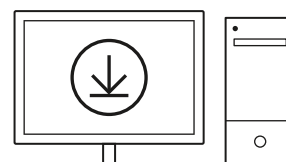

logitechG.com/ghub

CARACTERISTICILE MOUSE-ULUI

- 1 Clic mijloc (butonul G1)
- 2 Clic dreapta (butonul G2)
- 3 Creștere DPI (butonul G8)
- 4 Derulare în sus
- 5 Derulare stânga (înclinare roțiță la stânga)
- 6 Derulare la dreapta (roțița înclinată spre dreapta)
- 7 Clic mijloc (butonul G3)
- 8 Derulare în jos
- 9 Comutare DPI (butonul G6)
- 10 Buton pentru comutarea modului roțiței (neprogramabil)
- 11 Reducere DPI (butonul G7)
- 12 Schimbare profil (butonul G9)
- 13 Înainte (butonul G5)
- 14 Înapoi (butonul G4)
- 15 Comutator Pornire/Oprire (în partea de jos a mouse-ului, neprogramabil)
- 16 Ușiță de deschidere POWERPLAY™ pentru compartimentul de depozitare al receptorului wireless

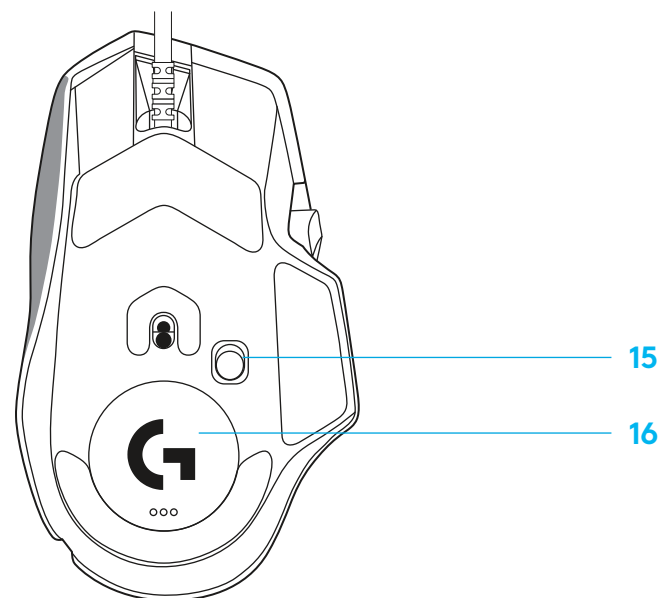
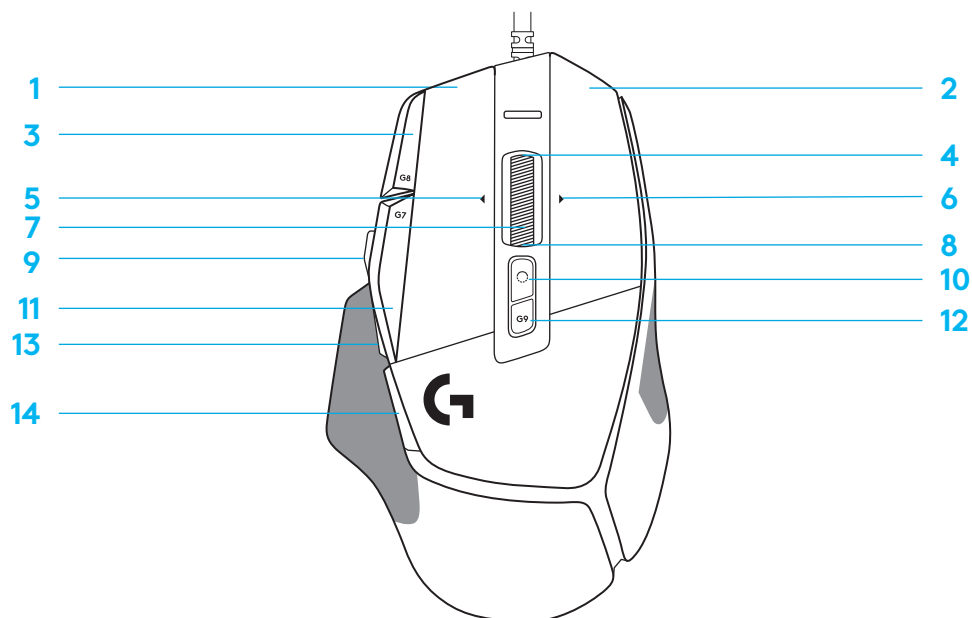

PROFILURI ÎNCORPORATE IMPLICIT

– Pot fi deblocate și personalizate în G HUB până la 5 profiluri încorporate în memorie.

SETĂRI

Rată de transmisie
DPI
Culori pași DPI
DPI implicit
Buton G6

PROFIL PRINCIPAL JOCURI

1 ms.
800, 1.200, 1.600, 2.400, 3.200
1: Alb 2: Portocaliu 3: Verde-albăstrui 4: Galben 5: Magenta
1.600
Comutare DPI la 800

PRODUCTIVITATE PROFIL SECUNDAR

2 ms
800, 1.200, 1.600, 2.400, 3.200
1: Alb 2: Portocaliu 3: Verde-albăstrui 4: Galben 5: Magenta
1.600
G-Shift (consultați coloana dreaptă)

PROFIL SECUNDAR COMUTAT G (funcția G-SHIFT pe butonul Comutare DPI)

nicio schimbare
nicio schimbare
nicio schimbare
nicio schimbare

BUTOANE PROGRAMABILE

Buton principal stânga
Buton principal dreapta
Buton roțiță mijloc
Buton G4
Buton G5
Buton G7
Buton G8
Buton G9
Derulare dreapta (înclinare roțiță la dreapta)
Derulare stânga (înclinare roțiță la stânga)
Derulare roțiță în sus
Derulare roțiță în jos

<i>Clic stânga – sistem/aplicație</i>
<i>Clic dreapta – sistem/aplicație</i>
<i>Clic/apăsare roțiță – sistem/aplicație</i>
<i>Buton lateral – sistem/aplicație (utilizat în mod normal invers)</i>
<i>Buton lateral – sistem/aplicație (utilizat în mod normal invers)</i>
Reducere DPI
Creștere DPI
Schimbare profil
Înclinare la dreapta – sistem/aplicație
Înclinare la stânga – sistem/aplicație
Derulare în sus – sistem/aplicație
Derulare în jos – sistem/aplicație

<i>Clic stânga – sistem/aplicație</i>	nicio schimbare
<i>Clic dreapta – sistem/aplicație</i>	nicio schimbare
<i>Clic/apăsare roțiță – sistem/aplicație</i>	Ctrl-T – deschiderea unei noi file în browser
<i>Buton lateral – sistem/aplicație (utilizat în mod normal invers)</i>	nicio schimbare
<i>Buton lateral – sistem/aplicație (utilizat în mod normal invers)</i>	nicio schimbare
Reducere DPI	Ctrl-X
Creștere DPI	Ctrl-Z
Schimbare profil	Ctrl-O
Înclinare la dreapta – sistem/aplicație	Ctrl-Tab
Înclinare la stânga – sistem/aplicație	Ctrl-Shift-Tab
Derulare în sus – sistem/aplicație	Mărire volum
Derulare în jos – sistem/aplicație	Micșorare volum

PROFIL, SELECTARE DPI ȘI COMUTARE DPI

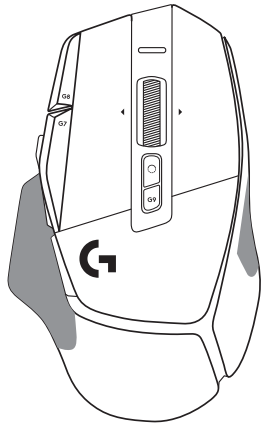

DPI 1/Profil 1

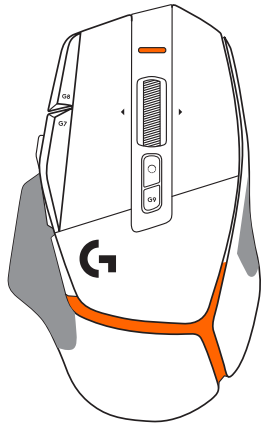

DPI 2/Profil 2

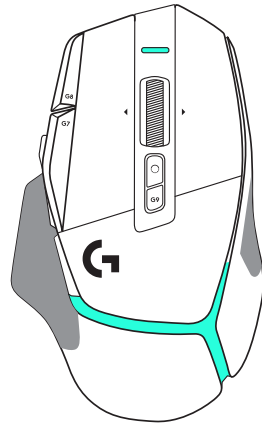

DPI 3/Profil 3

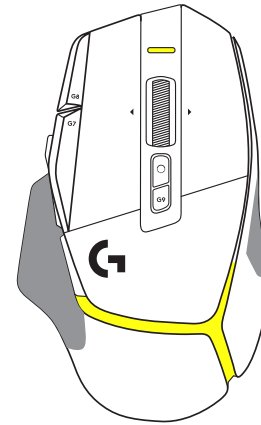

DPI 4/Profil 4

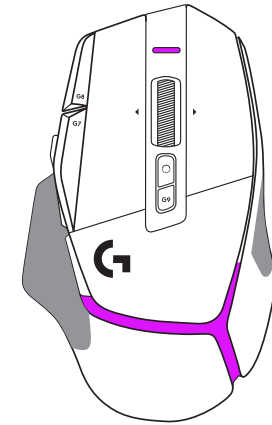

DPI 5/Profil 5

Atunci când este apăsat butonul Comutare DPI: mouse-ul afișează culoarea asociată cu viteza DPI comutată, iar atunci când butonul este eliberat, mouse-ul afișează culoarea setării DPI care era utilizată înainte de această acțiune.

Setările DPI și selectarea profilului sunt indicate prin indicatori luminoși în părțile de sus și din spate ale mouse-ului. Schimbarea DPI este indicată prin diferite culori constante, în timp ce schimbarea profilului este indicată prin diferite culori intermitente.

ÎNTREBĂRI FRECVENTE

www.logitechG.com/support/G502X

KURULUM YÖNERGELERİ

- 1 DPI Deęiřtirme'yi tercihinize uyacak řekilde ayarlayın veya kavrama yüzeyini genişletmek için düęme kapaęıyla deęiřtirin.

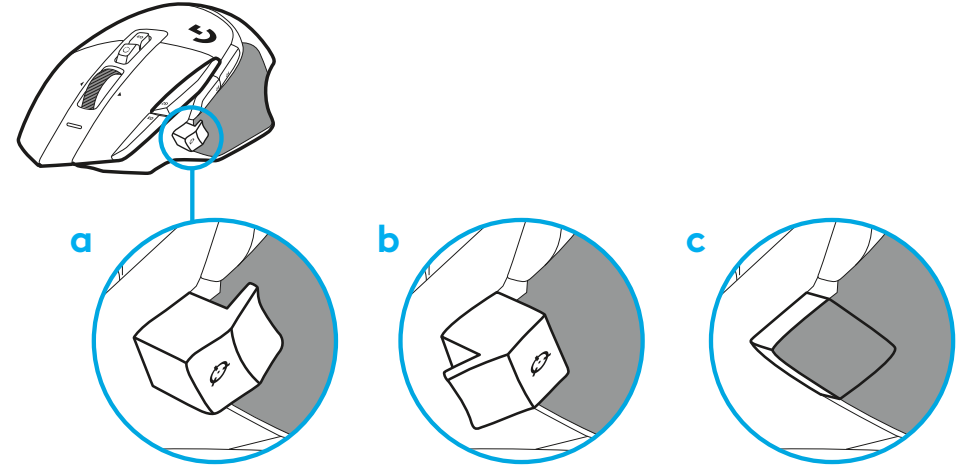

- 2 USB-A kablosunu PC'nize takın.

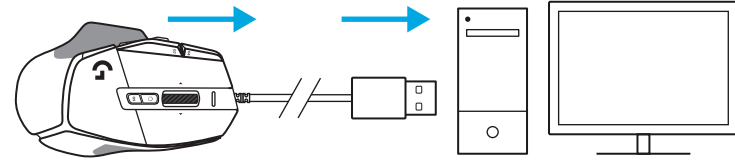

- 3 G502 X farenizi kişiselleřtirmek için Logitech G HUB oyun yazılımını indirin. Oyun tarzınıza, karakterinize ve oyunlarınıza göre ince ayarlar yapın, 13 kontrole komutlar atayın ve daha fazlasını yapın.

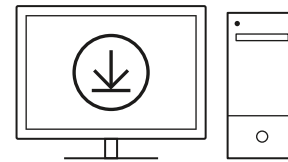

logitechG.com/ghub

FARE ÖZELLİKLERİ

- 1 Sol tıklama (Düğme G1)
- 2 Sağ tıklama (Düğme G2)
- 3 DPI yukarı (Düğme G8)
- 4 Yukarı kaydırma
- 5 Sola kaydırma (Tekerleği sola eğme)
- 6 Sağa kaydırma (Tekerleği sağa eğme)
- 7 Orta tıklama (Düğme G3)
- 8 Aşağı kaydırma
- 9 DPI Değişirme (Düğme G6)
- 10 Tekerlek modu açma kapama düğmesi (programlanamaz)
- 11 DPI aşağı (Düğme G7)
- 12 Profil döngüsü (Düğme G9)
- 13 İleri (Düğme G5)
- 14 Geri (Düğme G4)
- 15 Açma/Kapama anahtarı (farenin altında, programlanamaz)
- 16 POWERPLAY™ Açıklık kapağı kablosuz alıcı depolama

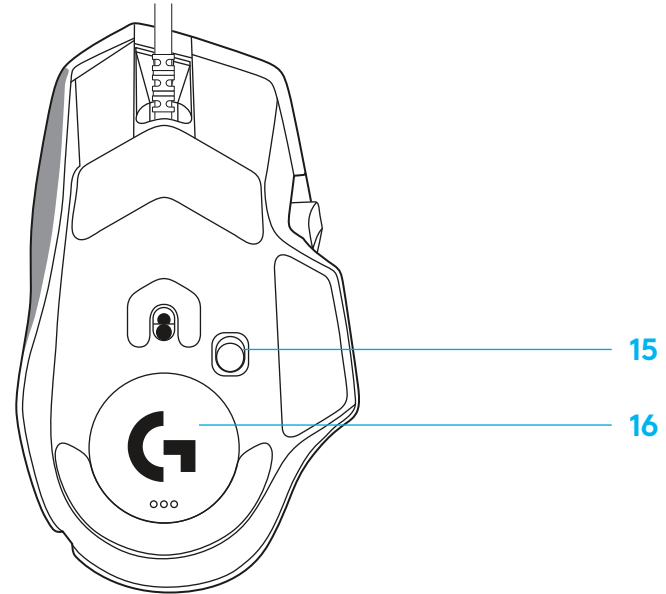
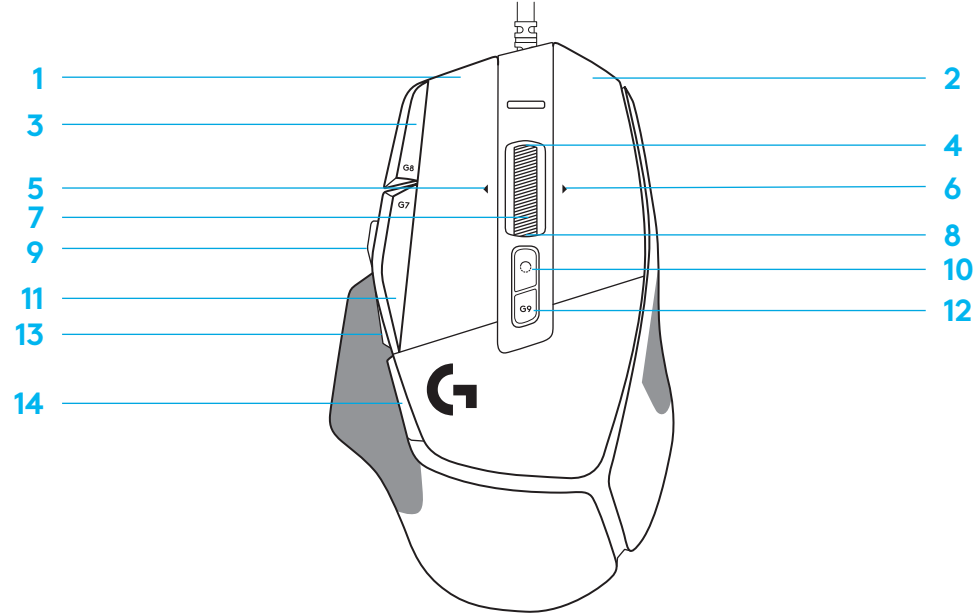

VARSAYILAN DÂHİLÎ PROFİLLER

– 5 adede kadar yerleşik bellek profili kullanıma açılabilir ve G HUB’da özelleştirilebilir.

AYARLAR	ANA PROFİL OYUN	İKİNCİL PROFİL ÜRETKENLİK	İKİNCİL PROFİL G-SHIFT ÖZELLİKLİ (DPI Değişirme düğmesinde G-SHIFT)
Rapor Hızı	1 ms	2 ms	değişiklik yok
DPI	800, 1200, 1600, 2400, 3200	800, 1200, 1600, 2400, 3200	değişiklik yok
DPI aşaması renkleri	1: Beyaz 2: Turuncu 3: Camgöbeği 4: Sarı 5: Fuşya	1: Beyaz 2: Turuncu 3: Camgöbeği 4: Sarı 5: Fuşya	
Varsayılan DPI	1600	1600	değişiklik yok
G6 düğmesi	DPI’yi 800’e getirme	G-Shift (sağdaki sütuna bakın)	değişiklik yok

PROGRAMLANABİLİR KONTROLLER			
Sol Ana Düğme	<i>Sol tıklama – sistem/uygulama</i>	<i>Sol tıklama – sistem/uygulama</i>	değişiklik yok
Sağ Ana Düğme	<i>Sağ tıklama – sistem/uygulama</i>	<i>Sağ tıklama – sistem/uygulama</i>	değişiklik yok
Orta Tekerlek Düğmesi	<i>Tekerlek tıklama/basma – sistem/uygulama</i>	<i>Tekerlek tıklama/basma – sistem/uygulama</i>	Ctrl-T – tarayıcıda yeni bir sekme açma
G4 Düğmesi	<i>Yan düğme – sistem/uygulama (yaygın olarak geri işlevi için kullanılır)</i>	<i>Yan düğme – sistem/uygulama (yaygın olarak geri işlevi için kullanılır)</i>	değişiklik yok
G5 Düğmesi	<i>Yan düğme – sistem/uygulama (yaygın olarak geri işlevi için kullanılır)</i>	<i>Yan düğme – sistem/uygulama (yaygın olarak geri işlevi için kullanılır)</i>	değişiklik yok
G7 Düğmesi	DPI Aşağı	DPI Aşağı	Ctrl-X
G8 Düğmesi	DPI Yukarı	DPI Yukarı	Ctrl-Z
G9 Düğmesi	Profil döngüsü	Profil döngüsü	Ctrl-O
Sağa kaydırma (tekerleği sağa eğme)	Sağa Eğme – sistem/uygulama	Sağa Eğme – sistem/uygulama	Ctrl-Tab
Sola kaydırma (tekerleği sola eğme)	Sola Eğme – sistem/uygulama	Sola Eğme – sistem/uygulama	Ctrl-Shift-Tab
Tekerleği Yukarı Kaydırma	Yukarı Kaydırma – sistem/uygulama	Yukarı Kaydırma – sistem/uygulama	Ses Düzeyi Yukarı
Tekerleği Aşağı Kaydırma	Aşağı Kaydırma – sistem/uygulama	Aşağı Kaydırma – sistem/uygulama	Ses Düzeyi Aşağı

PROFİL, DPI SEÇİMİ VE DPI DEĞİŞTİRME

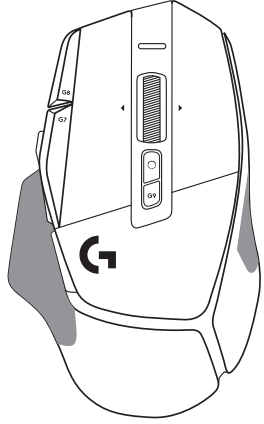

DPI 1 / Profil 1

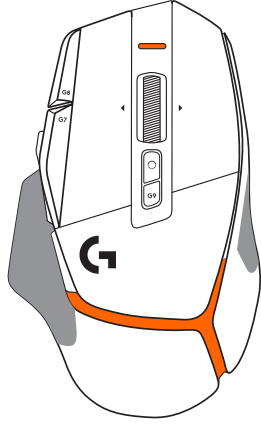

DPI 2 / Profil 2

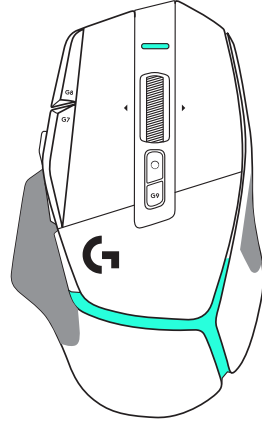

DPI 3 / Profil 3

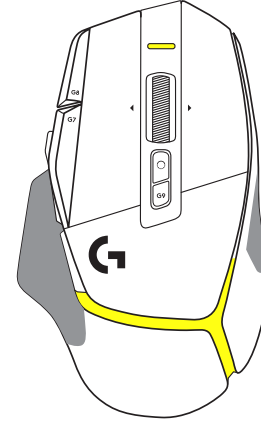

DPI 4 / Profil 4

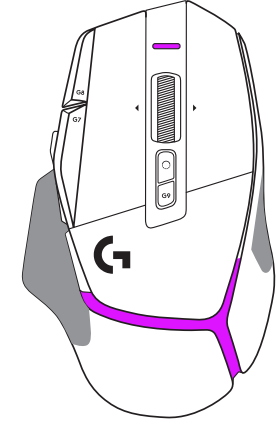

DPI 5 / Profil 5

DPI Deęiřtirme düęmesine basıldıęında: Fare, DPI deęiřtirme hızıyla iliřkili rengi gösterir; düęme bırakıldıęında fare, bu eylem için daha önce kullanılan DPI ayarı rengini gösterir.

DPI ve profil seçimi, farenin üst ve arka kısımlarındaki aydınlatmayı kullanarak bildirilir. DPI deęiřimi, sabit yanar farklı renklerle ifade edilirken profil deęiřimi yanıp sönen farklı renklerle gösterilir.

SIKÇA SORULAN SORULAR

www.logitechG.com/support/G502X

إرشادات الإعداد

1 قم بتوجيه زر DPI Shift ليناسب تفضيلاتك أو استبدله بغطاء الزر لتمديد سطح المقبض.

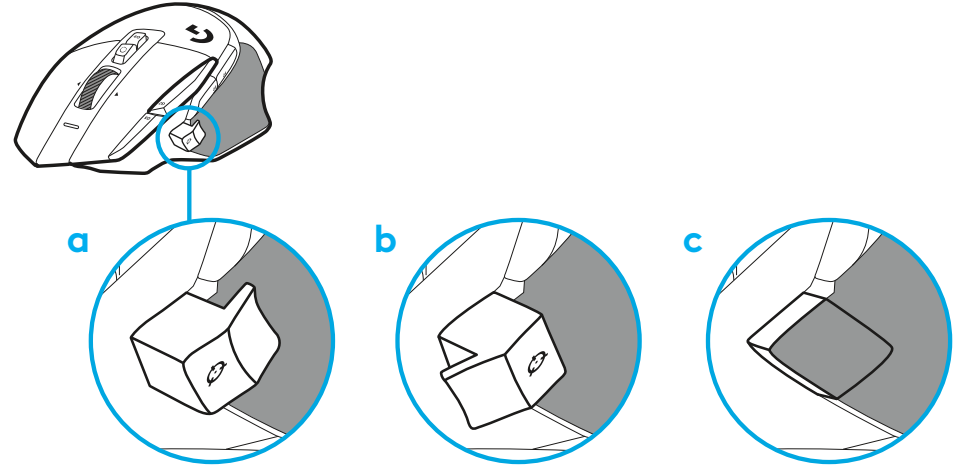

2 وصل كابل USB-A بجهاز الكمبيوتر لديك.

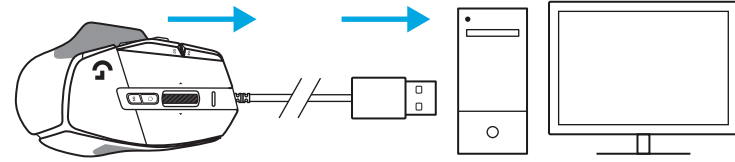

3 قم بتنزيل برنامج ألعاب Logitech G HUB لتخصيص ماوس G502 X الخاص بك. اضبطه جيدًا ليناسب أسلوب لعبك وشخصيتك وكل لعبة من ألعابك ، و قم بتعيين أوامر لأي من عناصر التحكم الـ 13، والمزيد.

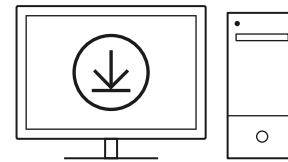

logitechG.com/ghub

مميزات الماوس

- 1 النقر بزر الماوس الأيسر (الزر G1)
- 2 النقر بزر الماوس الأيمن (الزر G2)
- 3 زيادة حساسية النقاط لكل بوصة DPI (الزر G8)
- 4 تمرير لأعلى
- 5 تمرير للييسار (إمالة البكرة للييسار)
- 6 تمرير للييمين (إمالة البكرة للييمين)
- 7 نقر أوسط (الزر G3)
- 8 تمرير لأسفل
- 9 تبديل حساسية DPI (الزر G6)
- 10 زر تبديل وضع البكرة (غير قابل للبرمجة)
- 11 خفض حساسية النقاط لكل بوصة DPI (الزر G7)
- 12 دورة الملف الشخصي (الزر G9)
- 13 الأمام (الزر G5)
- 14 الرجوع (الزر G4)
- 15 زر تبديل التشغيل/الإيقاف (أسفل الماوس، لا يقبل البرمجة)
- 16 باب فتحة POWERPLAY™ لتخزين جهاز الاستقبال اللاسلكي

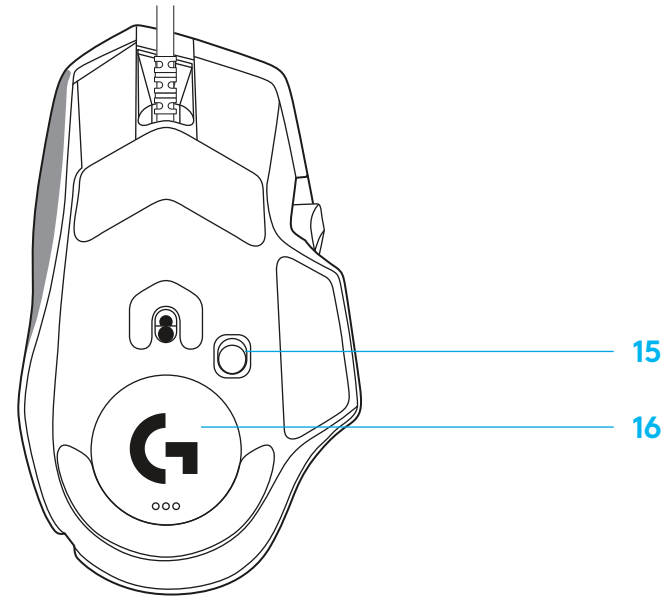
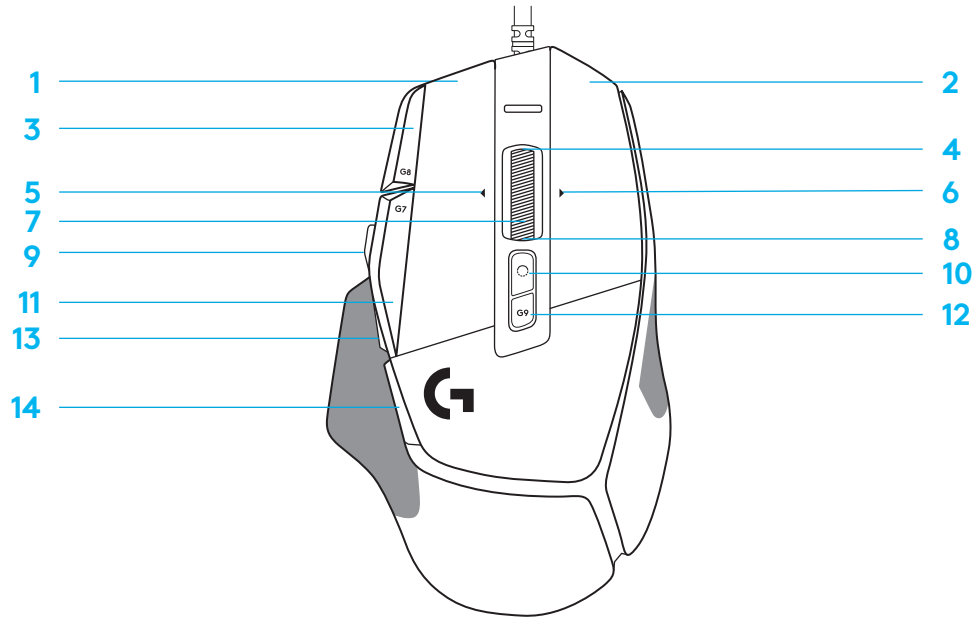

الملفات الشخصية على اللوحة افتراضيًا

- يمكن فتح ما يصل إلى ٥ ملفات تعريف ذاكرة مدمجة وتخصيصها في G HUB.

SETTINGS "الإعدادات"

معدل الإبلاغ
نقطة لكل بوصة (DPI)
خطوات وألوان DPI
DPI افتراضية
زر G6

عناصر تحكم قابلة للبرمجة

الزر الرئيسي الأيسر
الزر الرئيسي الأيمن
زر البكرة الأوسط
زر G4
زر G5
زر G7
زر G8
زر G9
تمرير لليمين (إمالة البكرة لليمين)
تمرير لليسار (إمالة البكرة لليسار)
تمرير البكرة لأعلى
تمرير البكرة لأسفل

السمة الأساسية هي الألعاب

1 مللي ثانية
3200, 2400, 1600, 1200, 800
1: بلون أبيض 2: بلون برتقالي 3: أزرق مخضر 4: بلون أصفر 5: أرجواني
1600
تبدل DPI إلى 800

النقر بزر الفأرة الأيسر - النظام / التطبيق
النقر بزر الفأرة الأيمن - النظام / التطبيق
النقر / الضغط على البكرة - النظام / التطبيق
الزر الجانبي - النظام / التطبيق (شائع الاستخدام للخلف)
الزر الجانبي - النظام / التطبيق (شائع الاستخدام للخلف)
خفض حساسية DPI
زيادة حساسية DPI
دورة الملف الشخصي
إمالة لليمين - النظام / التطبيق
إمالة لليسار - النظام / التطبيق
قم بالتمرير لأعلى - النظام / التطبيق
قم بالتمرير لأسفل - النظام / التطبيق

إنتاجية الملف الشخصي الثانوية

2 مللي ثانية	لا تغييرات
3200, 2400, 1600, 1200, 800	لا تغييرات
1: بلون أبيض 2: بلون برتقالي 3: أزرق مخضر 4: بلون أصفر 5: أرجواني	لا تغييرات
1600	لا تغييرات
G-Shift (انظر العمود الأيمن)	لا تغييرات

النقر بزر الفأرة الأيسر - النظام / التطبيق	لا تغييرات
النقر بزر الفأرة الأيمن - النظام / التطبيق	لا تغييرات
النقر / الضغط على البكرة - النظام / التطبيق	Ctrl-T - فتح علامة تبويب جديدة في المتصفح
الزر الجانبي - النظام / التطبيق (شائع الاستخدام للخلف)	لا تغييرات
الزر الجانبي - النظام / التطبيق (شائع الاستخدام للخلف)	لا تغييرات
خفض حساسية DPI	الزران Ctrl-X
زيادة حساسية DPI	الزران Ctrl-Z
دورة الملف الشخصي	الزران Ctrl-0
إمالة لليمين - النظام / التطبيق	الزران Ctrl-Tab
إمالة لليسار - النظام / التطبيق	الزران Ctrl-Xhif-Tab
قم بالتمرير لأعلى - النظام / التطبيق	رفع مستوى الصوت
قم بالتمرير لأسفل - النظام / التطبيق	خفض مستوى الصوت

ملف التعريف الشخصي، تحديد DPI وتبديل DPI

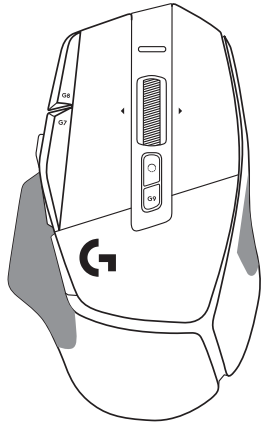

DPI 1 / Profile 1

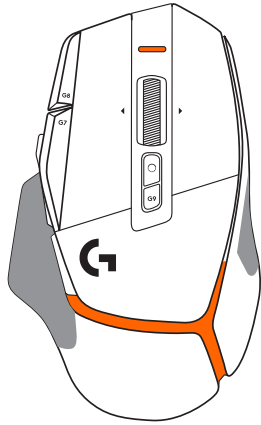

DPI 2 / Profile 2

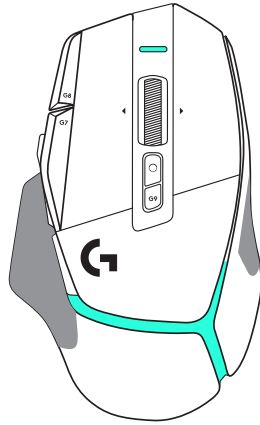

DPI 3 / Profile 3

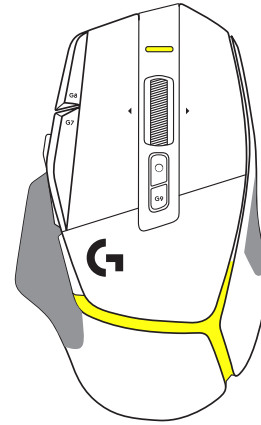

DPI 4 / Profile 4

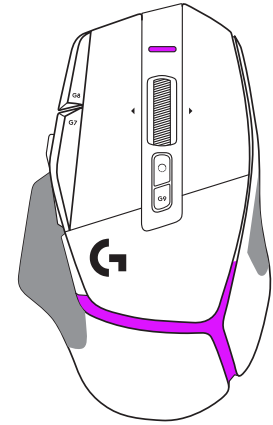

DPI 5 / Profile 5

عند الضغط على الزر DPI Shift: يعرض الماوس اللون المرتبط بسرعة إزاحة DPI، وعند تركه، يعرض الماوس لون إعداد DPI الذي تم استخدامه قبل هذا الإجراء.

يتم الإبلاغ عن تحديد DPI والملف الشخصي باستخدام الإضاءة في الجزء العلوي والجزء الخلفي من الماوس. يتم التعبير عن تغيير DPI بألوان ثابتة مختلفة، بينما يتم عرض تغيير ملف التعريف بألوان وامضة مختلفة.

الأسئلة المتكررة

www.logitechG.com/support/G502X

הוראות התקנה

1 כוון את כיוון ה-DPI כך שיתאים להעדפה שלך או החלף אותו באמצעות כיסוי הלחצן כך שיגדיל את שטח האחיזה.

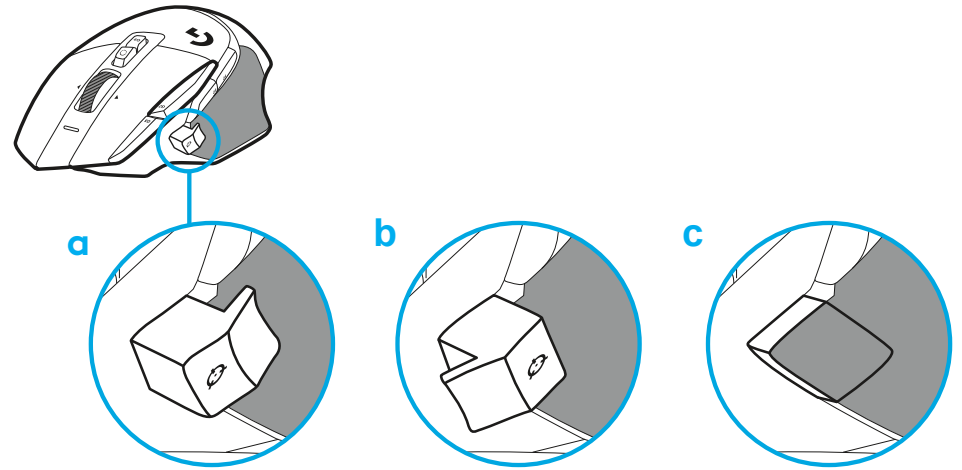

2 חבר את הכבל USB-A למחשב.

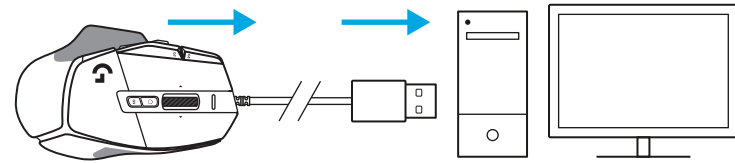

3 הורד את תוכנת המשחקים Logitech G HUB להתאמה אישית של עכבר G502 X שלך. כוון בעדינות להתאמה לסגנון המשחק, האישיות ולכל אחד מהמשחקים שלך, הקצה פקודות לכל אחד מ-13 הבקרים, ועוד.

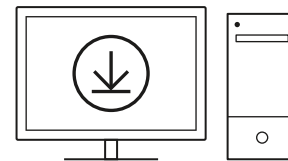

logitechG.com/g Hub

תכונות העכבר

- 1 לחיצה שמאלית (לחצן G1)
- 2 לחיצה ימנית (לחצן G2)
- 3 העלאת DPI (לחצן G8)
- 4 גלילה למעלה
- 5 גלילה שמאלה (הטיית גלגל שמאלה)
- 6 גלילה ימינה (הטיית גלגל ימינה)
- 7 לחיצה אמצעית (לחצן G3)
- 8 גלילה למטה
- 9 החלפת DPI (לחצן G6)
- 10 לחצן החלפת מצב גלגל (לא ניתן לתיכנות)
- 11 הורדת DPI (לחצן G7)
- 12 מחזוריות פרופיל (לחצן G9)
- 13 קדימה (לחצן G5)
- 14 חזרה (לחצן G4)
- 15 מתג הפעלה/כיבוי (תחתית העכבר, לא ניתן לתיכנות)
- 16 דלת נקב אחסון מקלט אלחוטי POWERPLAY™

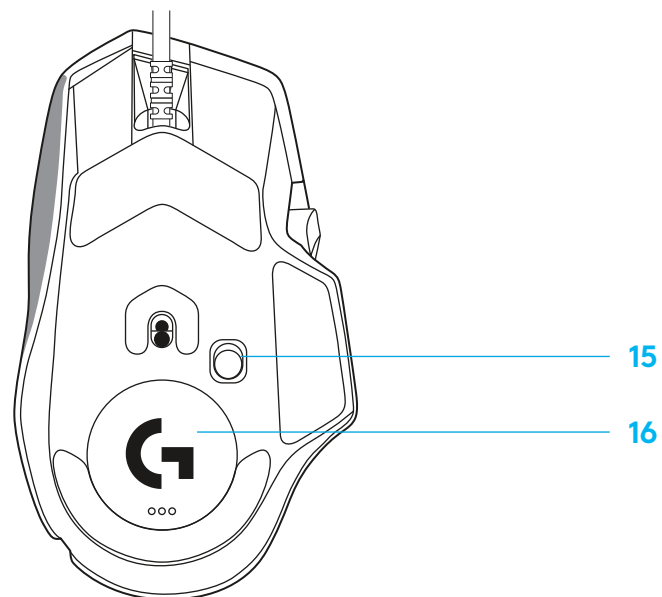
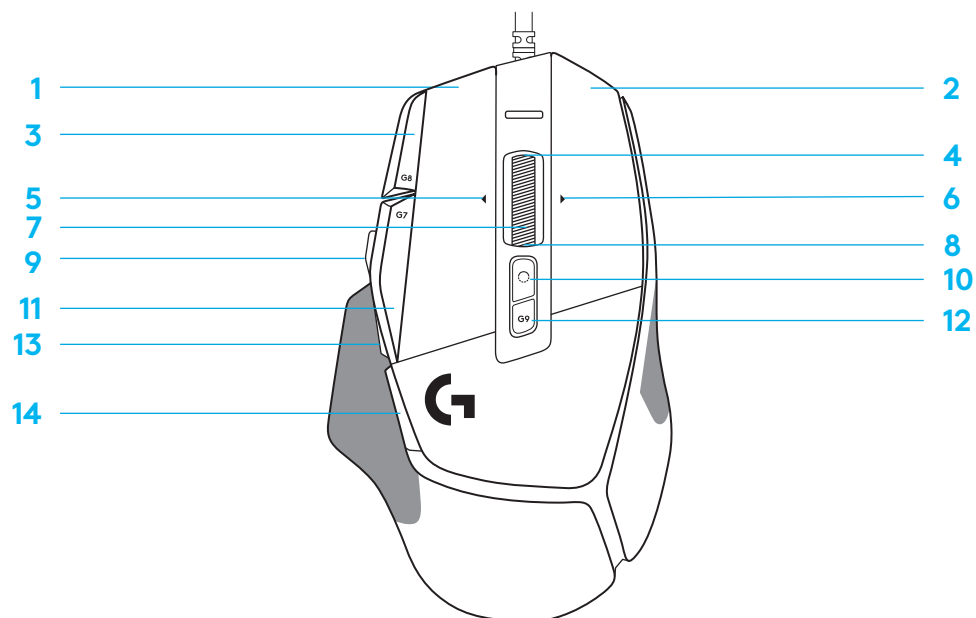

פרופילים כלולים כברירת מחדל

– ניתן לבטל נעילה של עד 5 פרופילים כלולים בזכרון ולהתאים אותם אישית ב-G HUB.

הגדרות	פרופיל ראשי משחקים	תפוקת פרופיל משני	החלפת G של פרופיל משני (G-SHIFT) בלחצן (החלפת DPI)
קצב דיווח	1 מילי-שנייה	2 מילי-שנייה	ללא שינויים
DPI	3200, 2400, 1600, 1200, 800	3200, 2400, 1600, 1200, 800	ללא שינויים
צבעי שלבי DPI	1: לבן 2: כתום 3: ירוק-כחול 4: צהוב 5: אדמדם	1: לבן 2: כתום 3: ירוק-כחול 4: צהוב 5: אדמדם	
DPI ברירת מחדל	1600	1600	ללא שינויים
לחצן G6	החלפת DPI ל-800	G-Shift (ראה טור ימני)	ללא שינויים

בקרים הניתנים לתיכנות			
לחצן שמאלי ראשי	לחיצה שמאלית - מערכת/אפליקציה	לחיצה שמאלית - מערכת/אפליקציה	ללא שינויים
לחצן ימני ראשי	לחיצה ימנית - מערכת/אפליקציה	לחיצה ימנית - מערכת/אפליקציה	ללא שינויים
לחצן גלגל אמצעי	לחיצה/הקשה על הגלגל - מערכת/אפליקציה	לחיצה/הקשה על הגלגל - מערכת/אפליקציה	Ctrl-T - פתיחת חלונית חדשה בדפדפן
לחצן G4	לחצן צידי - מערכת/אפליקציה (לרוב השימוש אחורה)	לחצן צידי - מערכת/אפליקציה (לרוב השימוש אחורה)	ללא שינויים
לחצן G5	לחצן צידי - מערכת/אפליקציה (לרוב השימוש אחורה)	לחצן צידי - מערכת/אפליקציה (לרוב השימוש אחורה)	ללא שינויים
לחצן G7	הורדת DPI	הורדת DPI	Ctrl-X
לחצן G8	העלאת DPI	העלאת DPI	Ctrl-Z
לחצן G9	מחזור פרופיל	מחזור פרופיל	Ctrl-0
גלילה ימנית (הטיית גלגל ימנית)	הטיה ימנית - מערכת/אפליקציה	הטיה ימנית - מערכת/אפליקציה	Ctrl-Tab
גלילה שמאלה (הטיית גלגל שמאלה)	הטיה שמאלה - מערכת/אפליקציה	הטיה שמאלה - מערכת/אפליקציה	Ctrl-Xhif-Tab
גלגל גלילה למעלה	גלילה מעלה - מערכת/אפליקציה	גלילה מעלה - מערכת/אפליקציה	הגברת עוצמת קול
גלגל גלילה למטה	גלילה מטה - מערכת/אפליקציה	גלילה מטה - מערכת/אפליקציה	הנמכת עוצמת קול

פרופיל, בחירת DPI והחלפת DPI

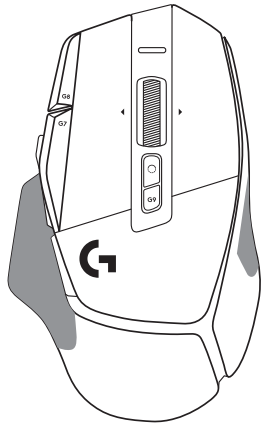

1 פרופיל / DPI 1

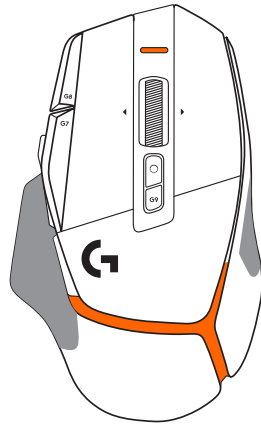

2 פרופיל / DPI 2

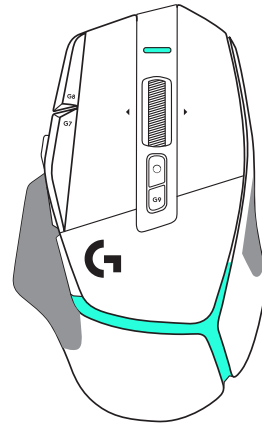

3 פרופיל / DPI 3

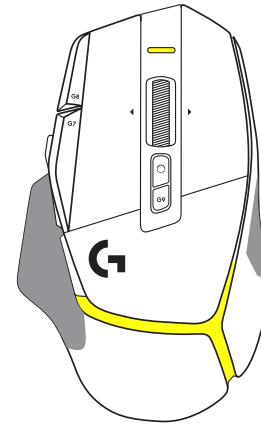

4 פרופיל / DPI 4

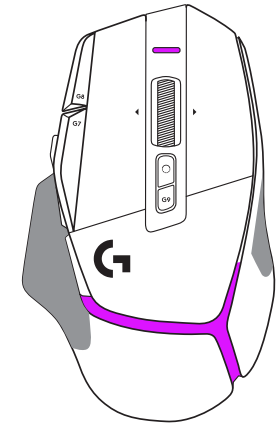

5 פרופיל / DPI 5

בלחיצה על לחצן החלפת DPI: העכבר מציג את הצבע המשויך עם מהירות החלפת ה-DPI, ולאחר הלחיצה העכבר מציג את צבע הגדרת ה-DPI אשר היה בשימוש לפני פעולה זו.

התקשורת בין DPI ובחירת פרופיל נעשית באמצעות תאורה בחלק העליון והאחורי של העכבר. השינוי ב-DPI נראה באמצעות צבעים קבועים שונים, בעוד שינוי פרופיל מוצג על ידי צבעים שונים מהבהבים.

שאלות נפוצות

www.logitechG.com/support/G502X



©2022 Logitech. Logitech, Logitech G, Logi and their respective logos are trademarks or registered trademarks of Logitech Europe S.A. and/or its affiliates in the U.S. and other countries. All other trademarks are the property of their respective owners. Logitech assumes no responsibility for any errors that may appear in this manual. Information contained herein is subject to change without notice.

WEB-621-001933 002