

MI-X450 Pro ENIGMA
User Manual

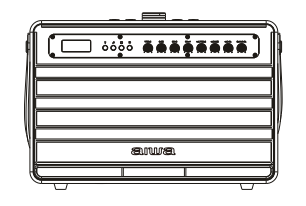

AWA ELECTRONICS INT'L CO., LTD.
www.aewa.com

Unboxing



- MI-X450 Pro ENIGMA Speaker
- Remote Control
- Microphone
- DC5V 1.6A Charger
- 3.5mm Audio Cable
- Apple Audio Cable
- Android Audio Cable
- User's Manual

Please refrain from using any damaged components. Contact your local authorized AWA distributor/customer service should you need any assistance.

Product Specifications

Model Number: MI-X450 Pro ENIGMA
BT Version: V5.0
RMS Output: 120W
Frequency Response: 50-15kHz
S/N Ratio: ±70dB
Distortion THD: ±10%
Sensitivity: 95dB ±3dB
Supports TF Card, USB

Supported Profiles: MP3, WAV, APE, FLAC, WMA
Transmission Distance (EIRP max): 10 Meters (No Obstacles)
Battery Capacity: 2250mAh
Playback Time: 3-8 Hours (Depends on Volume)
Charging Time: 4-5 Hours

The above are estimated values tested in a practical environment and may vary upon individual usage habits.

Product Overview

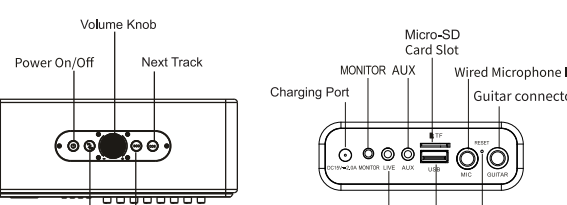

Volume Knob, Next Track, Power On/Off, Micro-SD Card Slot, Charging Port, Wired Microphone Interface, Mobile Live Broadcast, USB Port, Reset Hole, Play/Pause, Sound Effect, Robot Outdoor

Product Overview

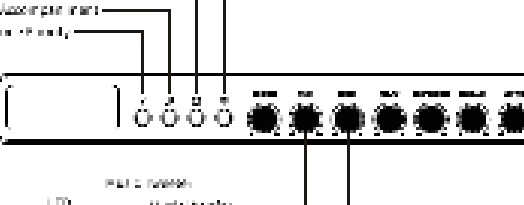

Micro-SD Card Slot, Charging Port, Wired Microphone Interface, Mobile Live Broadcast, USB Port, Reset Hole, Play/Pause, Sound Effect, Robot Outdoor

Product Overview



Micro-SD Card Slot, Charging Port, Wired Microphone Interface, Mobile Live Broadcast, USB Port, Reset Hole, Play/Pause, Sound Effect, Robot Outdoor

Product Overview



Micro-SD Card Slot, Charging Port, Wired Microphone Interface, Mobile Live Broadcast, USB Port, Reset Hole, Play/Pause, Sound Effect, Robot Outdoor

Product Usage Guide

Power ON/OFF: Long press power button

Music Control: Play/Pause Click [▶] once [⏮] Next Song Click [⏪] since [⏩] Previous Song Click [⏭] once [⏹]

Sorted Functions: Record: Insert Micro-SD card/USB into the designated port. Please make sure Microphone is connected. Short press the record button to start/stop recording. (Supports recording accompaniment soundtrack + Microphone input)

Play Recorded Tracks: Long press [▶]

Delete Recorded files: Long press [▶] during selected music playback. (Deletes current music playback from recorded files)

Change Playback Mode: Short press power button to switch between BT/AUX/USB/Micro-SD card playback

AUX Playback Mode: Insert AUX cable and connect it to audio source to start.

Micro-SD Card Playback Mode: Insert Micro-SD card into Micro-SD port.

USB: Insert USB into the USB Port.

Sound field switch: Click to cycle between Original-Professional-Popular-Echo sound field profile.

*Original: PVOF, Professional, POPF, Echo, OYU, Popular, YEUY

Microphone Delay: Works with all sound field modes except original mode.

Microphone Echo: Works with all sound field modes except original mode.

Special Effects: Users can play special effects through the remote control. Microphone Priority: Press the mic priority button on the remote control first. Accompaniment: Press the accompany button on the remote control/ Accompany button on the speaker.

EQ: Double press the play button to cycle between [INDOOR/OUTDOOR SOUND PROFILES]

Monitor Earphone Function: Simply plug in your earphones/headphones into the monitor port. The speaker will now be muted. Long press the sound field button to un-mute speaker. (Playback will commence in both speaker and earphones/headphones)

Mobile Live Broadcast Function: Connect 3.5mm AUX cable from your mobile device to the "LIVE" port on the speaker. Users can now broadcast their voice through the microphone to the connected mobile device. (Signal will be broadcasted from the microphone to the speaker and from the speaker to the mobile device, this is most used for Mobile Platforms Live Streaming Purposes)

Perform Factory Reset: Insert needle into reset button until the speaker powers down.

Connecting the Product

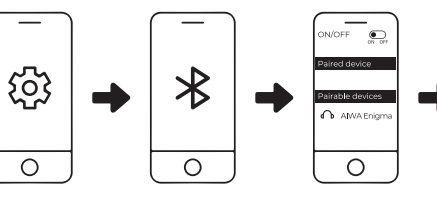

- Turn on Bluetooth (BT) on your mobile device.
- Turn on the speaker.
- Search and connect to "AWA ENIGMA" from your mobile device
- Press and hold both Next track button & Previous track button together to disconnect.

TWS Function

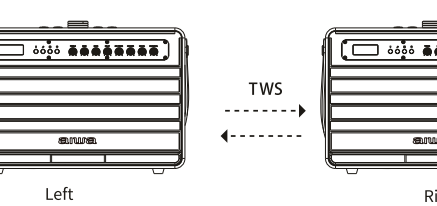

Power ON/OFF:

- Turn on both speakers, "LED Screen flashes on both units"
- Choose one of the units to function as the "Main unit", long press "Play" button on this unit and it will enter TWS pairing mode, "LED Screen flashes"
- "Main unit" LED screen flashing slowly + LED screen lights up without flashing indicates successful pairing of both speakers
- Turn on Bluetooth (BT) on your mobile device
- Search and connect to "AWA ENIGMA" from your mobile device
- Playback should now commence via both speaker units at the same time
- Long press "Play" button to disable TWS pairing, "LED Screen flashes"

Battery & Charging

Charging the speaker: Insert DC 5V adapter. "Red LED Light lights up" "Red LED Light extinguishes upon full charge"

Approximate charging time: 4-5 Hours

AWA ELECTRONICS INT'L CO., LTD.
www.aewa.com

MI-X450 Pro ENIGMA
Bedienungsanleitung



AWA ELECTRONICS INT'L CO., LTD.
www.aewa.com

Lieferumfang

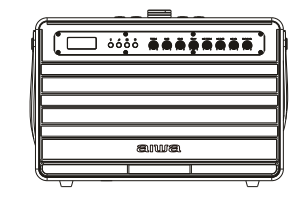

- MI-X450 Pro ENIGMA Lautsprecher
- Fernbedienung
- Mikrofon
- DC5V 1.6A Ladegerät
- 3,5mm-Audiokabel
- Apple-Audiokabel
- Android-Audiokabel
- Bedienungsanleitung

Bitte verwenden Sie keine beschädigten Komponenten. Wenden Sie sich an Ihren lokalen autorisierten AWA-Vertriebspartner/ Kundendienst, wenn Sie Hilfe benötigen.

Produkt Spezifikationen

Modell-Nummer: MI-X450 Pro ENIGMA
BT-Version: V5.0
RMS Leistung: 120W
Frequenzgang: 50-15kHz
SN-Verhältnis: ±70dB
Klirrfaktor THD: ±10%
Empfindlichkeit: 95dB ±3dB
Unterstützt: Micro-SD, USB

Unterstützte Profile: MP3, WAV, APE, FLAC, WMA
Übertragungreichweite (geschätzt): 10 Meter (keine Hindernisse)
Akku-Kapazität: 2250mAh
Wiedergabedauer: 3-8 Stunden (abhängig von der Lautstärke)
Aufladzeit: 4-5 Stunden

Produkt Details

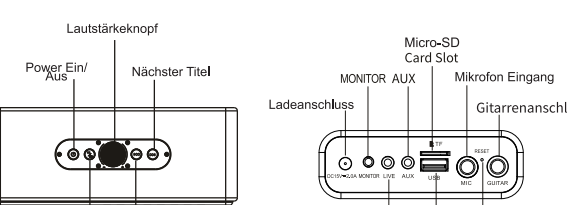

Lautsprecherkopf, Mikrofon Teil, Play/Pause, Sound Effect, Robot Outdoor, Micro-SD Card Slot, Charging Port, Wired Microphone Interface, Mobile Live Broadcast, USB Port, Reset Hole

Produkt Übersicht

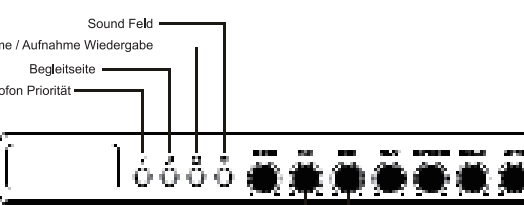

Micro-SD Card Slot, Charging Port, Wired Microphone Interface, Mobile Live Broadcast, USB Port, Reset Hole, Play/Pause, Sound Effect, Robot Outdoor

Fernbedienung



Ein/Aus Taste, Eneke, Modus, Scene Modus 1, Scene Modus 2, Scene Modus 3, Scene Modus 4, Eneke, Bewegung, Einzel Wiederholung / Dauer Wiederholung, Aufnahme (Aufnahme ist nur möglich, wenn ein USB Stick oder eine Micro-SD Karte angeschlossen wurde), Aufnahme / Aufnahme Wiedergabe, Begleitliste, Mikrofon Priorität, Musik Höchster, Musik Höchster, Mikrofon Höchster, Mikrofon Wiedergabe, Mikrofon Teilweise, Mikrofon Teilweise, Mikrofon Lautstärke, Mikrofon Lautstärke

Mikrofon



Mikrofon, LED-Kontrollleuchte, Anzeige-Bildschirm zeigt den Batteriestand und die aktuelle Frequenz an, Power-Taste: Langes Drücken zum Einschalten, kurzes Drücken zum Ausschalten, LED-Statusanzeigen (Blau: Mikrofonfunktion, Rot: Mikrofonfunktion), Verbindung: "Bitte klicken Sie nach dem Einschalten des Mikrofons auf die Taste, um den Verbindungsknopf zu aktivieren (Der Bildschirm des Mikrofons beginnt zu blinken, Schließen Sie nun den Lautsprecher an, um die Verbindung zu starten. Klicken Sie auf die Taste, um den Verbindungsknopf zu beenden), Sendertaste (Bitte halten Sie diesen Bereich während der Benutzung fest an)

Gebrauchsanweisung

Power Ein/Aus: Einschalttaste lang drücken

Musiksteuerung: Play / Pause: Einmal drücken Nächster Titel: Einmal drücken Vorheriger Titel: Einmal drücken EQ: Drücken Sie zweimal die Wiederabgabetaaste, um zwischen [INDOOR/OUTDOOR SOUND PROFILES] zu wechseln.

Aufgenommene Tracks abspielen: Langes Drücken von [▶]

Aufgenommene Dateien löschen: Drücken Sie während der ausgewählten Musikwiedergabe lange auf [▶] (löscht die aktuelle Musikwiedergabe von aufgespeicherter Dateien)

Wiedergabemodus wechseln: Drücken Sie kurz die Netztaste, um zwischen BT/AUX/USB/Micro-SD-Karten-Wiedergabe zu wechseln

AUX-Wiedergabemodus: Stecken Sie das AUX-Kabel ein und verbinden Sie es mit der Audioquelle, um zu starten.

Micro-SD-Karten-Wiedergabemodus: Stecken Sie eine Micro-SD-Karte in den Micro-SD-Anschluss.

USB: Stecken Sie den USB-Stecker in den USB-Anschluss.

Klangfeld-Schalter: Klicken Sie auf [] , um zwischen dem Sound Field Original-Professional-Popular-Echo zu wechseln. *Original: PVOF, Professional, POPF, Echo, OYU, Popular, YEUY

Mikrofonverzögerung: Funktioniert mit allen Sound Field Optionen außer dem Originalmodus.

Mikrofon-Echo: Funktioniert mit allen Sound Field Optionen außer dem Originalmodus.

Spezialeffekte: Benutzer können Spezialeffekte über die Fernbedienung abspielen.

Mikrofonpriorität: Drücken Sie zuerst die Taste für die Mikrofonpriorität auf der Fernbedienung.

Begleitet: Drücken Sie die Begleitetaste (Accompaniment) auf der Fernbedienung/ Begleitetaste am Lautsprecher.

EQ: Drücken Sie zweimal die Wiederabgabetaaste, um zwischen [INDOOR/OUTDOOR SOUND PROFILES] zu wechseln.

Monitor-Ohrtörfunktion: Schließen Sie einfach Ihre Ohrhörer/Kopfhörer an den Monitoranschluss an. Der Lautsprecher wird nun stummgeschaltet. Drücken Sie lange auf die Sound Field Taste, um die Summenbildung des Lautsprechers aufzuheben. (Das Signal wird vom Mikrofon an den Lautsprecher und vom Lautsprecher an das mobile Gerät übertragen, dies wird vor allem für Live-Streaming-Zwecke auf mobilen Plattformen verwendet)

Mobile Live-Übertragungsfunktion: Schließen Sie das 3,5-mm-AUX-Kabel Ihres Mobilgeräts an den "LIVE"-Anschluss des Lautsprechers an. Der Benutzer kann nun seine Stimme über das Mikrofon an das angeschlossene Mobilgerät übertragen. (Das Signal wird vom Mikrofon an den Lautsprecher und vom Lautsprecher an das mobile Gerät übertragen, dies wird vor allem für Live-Streaming-Zwecke auf mobilen Plattformen verwendet)

Werkreset durchführen: Stechen Sie eine Nadel in die Reset-Taste, bis sich der Lautsprecher ausschaltet.

Bluetooth Verbindung herstellen

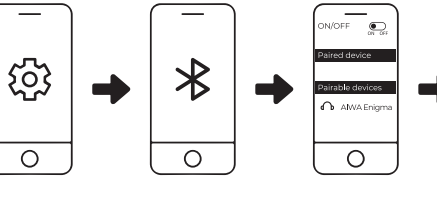

- Schalten Sie Bluetooth (BT) an Ihrem mobilen Gerät ein.
- Schalten Sie den Lautsprecher ein.
- Suchen und verbinden Sie sich mit "AWA ENIGMA" von Ihrem Mobilgerät aus.
- Halten Sie die Tasten "Nächster Titel" und "Vorheriger Titel" gleichzeitig gedrückt, um die Verbindung zu trennen.

TWS Funktion

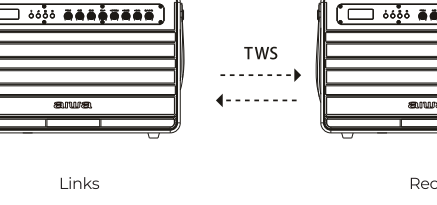

Einschalten/Ausschalten:

- Schalten Sie beide Lautsprecher ein. "LED-Bildschirm blinkt an beiden Geräten"
- Wählen Sie eine der Einheiten, um als „Haupteinheit“ zu fungieren, und drücken Sie lange.
- Drücken Sie die Taste „Play“ an diesem Gerät, um in den TWS-Pairing-Modus zu gelangen. "LED-Bildschirm blinkt"
- "LED-Bildschirm des Hauptgeräts blinkt langsam + LED-Bildschirm leuchtet auf ohne Blinken zeigt an, dass beide Lautsprecher erfolgreich gepaart wurden"
- Schalten Sie Bluetooth (BT) auf Ihrem Mobilgerät ein, suchen Sie von Ihrem Mobilgerät aus nach „AWA ENIGMA“ und schließen Sie eine Verbindung zu „AWA ENIGMA“ her
- Die Wiedergabe sollte jetzt über beide Lautsprechereinheiten am beginnender gleiche Zeit.
- Drücken Sie lange die Wiederabgabetaaste, um die TWS-Kopplung zu deaktivieren. "LED-Bildschirm blinkt"

Batterie & Aufladen

Aufladen des Lautsprechers: Schließen Sie das DC 5V Netzteil an. "Rotes LED-Licht leuchtet" "Rotes LED-Leuchte erlischt bei voller Ladung"

Ladeprot: ca. 4-5 Stunden

AWA ELECTRONICS INT'L CO., LTD.
www.aewa.com

MI-X450 Pro ENIGMA
คู่มือการใช้งาน



AWA ELECTRONICS INT'L CO., LTD.
www.aewa.com

Accessories 付属品

- MI-X450 Pro ENIGMA Speaker
- Remote Control
- Microphone
- DC5V 1.6A Charger
- 3.5mm Audio Cable
- Apple Audio Cable
- Android Audio Cable
- User's Manual

Specification 仕様

- Model Number: MI-X450 Pro ENIGMA
- BT Version: V5.0
- RMS Output: 120W
- Frequency Response: 50-15kHz
- S/N Ratio: ±70dB
- Distortion THD: ±10%
- Sensitivity: 95dB ±3dB
- Supports TF Card, USB
- Supported Profiles: MP3, WAV, APE, FLAC, WMA
- Transmission Distance (EIRP max): 10 Meters (No Obstacles)
- Battery Capacity: 2250mAh
- Playback Time: 3-8 Hours (Depends on Volume)
- Charging Time: 4-5 Hours

การระวังเรื่องความปลอดภัย

โปรดอ่านคู่มือการใช้งานก่อนใช้ผลิตภัณฑ์นี้ และปฏิบัติตามคำแนะนำอย่างเคร่งครัดเพื่อหลีกเลี่ยงการบาดเจ็บ

Operating Instructions 使用説明書

ชื่อ	ฟังก์ชัน	หมายเหตุ
ปุ่ม Power	เปิด/ปิดเครื่อง	กดปุ่มนี้ค้างไว้ 3 วินาทีเพื่อเข้าสู่โหมดการชาร์จ
ปุ่ม Play/Pause	เล่น/หยุดชั่วคราว	กดปุ่มนี้ค้างไว้ 3 วินาทีเพื่อเข้าสู่โหมดการชาร์จ
ปุ่ม Next	ถัดไป	
ปุ่ม Previous	ก่อนหน้า	
ปุ่ม EQ	เลือกโหมดเสียง	กดปุ่มนี้ค้างไว้ 3 วินาทีเพื่อเข้าสู่โหมดการชาร์จ
ปุ่ม Record	บันทึกเสียง	กดปุ่มนี้ค้างไว้ 3 วินาทีเพื่อเข้าสู่โหมดการชาร์จ
ปุ่ม Live Broadcast	การถ่ายทอดสด	กดปุ่มนี้ค้างไว้ 3 วินาทีเพื่อเข้าสู่โหมดการชาร์จ
ปุ่ม USB	เชื่อมต่อ USB	
ปุ่ม Micro-SD	เชื่อมต่อ Micro-SD	
ปุ่ม Reset	รีเซ็ต	ใช้เข็มจิ้มเพื่อรีเซ็ต
ปุ่ม LED	ไฟ LED	
ปุ่ม Volume	ปรับระดับเสียง	
ปุ่ม Sound Field	เลือกสนามเสียง	
ปุ่ม Play/Pause	เล่น/หยุดชั่วคราว	
ปุ่ม Next	ถัดไป	
ปุ่ม Previous	ก่อนหน้า	
ปุ่ม EQ	เลือกโหมดเสียง	
ปุ่ม Record	บันทึกเสียง	
ปุ่ม Live Broadcast	การถ่ายทอดสด	

การเชื่อมต่อ TWS



Function diagram 接続図



Remote Control Diagram 接続図



การเชื่อมต่อ TWS

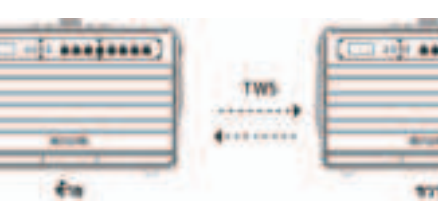

Function diagram 接続図



การเชื่อมต่อ TWS



Function diagram 接続図

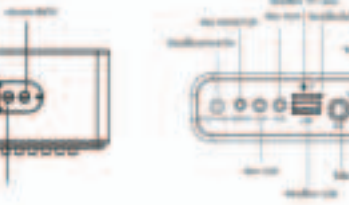

Remote Control Diagram 接続図

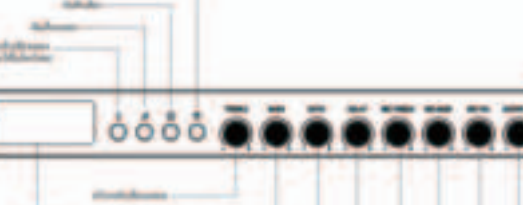

Remote Control Diagram 接続図



Remote Control Diagram 接続図



Remote Control Diagram 接続図



AWA ELECTRONICS INT'L CO., LTD.
www.aewa.com