



Refrigerator

User manual

RR21/23A*

Free Standing Appliance

SAMSUNG

Contents

Safety information	3
What you need to know about the safety instructions	3
Important safety symbols and precautions:	4
Important safety precautions	4
How to minimize the energy consumption	6
This appliance is intended to be used in household and similar applications such as	6
Additional tips for proper usage	7
Instructions about the WEEE	8
Severe warnings	9
Installation and Usage cautions	12
Installation	14
Refrigerator at a glance	14
Step-by-step installation	16
Operations	21
Control panel	21
Special features	27
Maintenance	30
Handle and care	30
Cleaning	33
Replacing the LED lamp	33
Troubleshooting	34
General	34
Do you hear abnormal sounds from the refrigerator?	36
Card warranty	37
Card warranty	37-38

Safety information

Before using your new Samsung Refrigerator, please read this manual thoroughly to ensure that you know how to operate the features and functions that your new appliance offers safely and efficiently.

What you need to know about the safety instructions

- Warnings and Important Safety Instructions in this manual do not cover all possible conditions and situations that may occur.
It is your responsibility to use common sense, caution, and care when installing, maintaining, and operating your appliance.
- Because these following operating instructions cover various models, the characteristics of your refrigerator may differ slightly from those described in this manual and not all warning signs may be applicable. If you have any questions or concerns, contact your nearest service center or find help and information online at www.samsung.com.
- R-600a or R-134a is used as a refrigerant. Check the compressor label on the rear of the appliance or the rating label inside the fridge to see which refrigerant is used for your appliance. When this product contains flammable gas (Refrigerant R-600a), contact your local authority in regard to safe disposal of this product.
- In order to avoid the creation of a flammable gas-air mixture if a leak in the refrigerating circuit occurs, the size of the room in which the appliance may be sited depends on the amount of refrigerant used.
- Never start up an appliance showing any signs of damage. If in doubt, consult your dealer. The room must be 1 m³ in size for every 8 g of R-600a refrigerant inside the appliance.
The amount of refrigerant in your particular appliance is shown on the identification plate inside the appliance.
- Refrigerant squirting out of the pipes could ignite or cause an eye injury. When refrigerant leaks from the pipe, avoid any naked flames and move anything flammable away from the product and ventilate the room immediately.
 - Failing to do so may result in fire or explosion.

Safety information

Important safety symbols and precautions:

Please follow all safety instructions in this manual. This manual uses the following safety symbols.

 **WARNING**

Hazards or unsafe practices that may result in **severe personal injury, property damage, and/or death.**

 **CAUTION**

Hazards or unsafe practices that may result in **severe personal injury and/or property damage.**

 **NOTE**

Useful information that helps users understand or benefit from the refrigerator.

These warning signs are here to prevent injury to you and others.

Please follow them carefully.

After reading this section, keep it in a safe place for future reference.

Important safety precautions



Warning; Risk of fire / flammable materials

 **WARNING**

- When positioning the appliance, ensure the supply cord is not trapped or damaged.
- Do not locate multiple portable socket-outlets or portable power supplies at the rear of the appliance.
- Fill with potable water only.
- Keep ventilation openings, in the appliance enclosure or in the built-in structure, clear of obstruction.
- Do not use mechanical devices or any other means to accelerate the defrosting process, other than those recommended by the manufacturer.
- Do not damage the refrigerant circuit.
- Do not use electrical appliances inside the food storage compartments of the appliance, unless they are of the type recommended by the manufacturer.

-
- This appliance is not intended for use by persons (including children) with reduced physical, sensory, or mental capabilities, or those who lack experience and knowledge, unless they have been given supervision or instruction concerning the use of the appliance by a person responsible for their safety.
 - This appliance can be used by children aged from 8 years and above and persons with reduced physical, sensory or mental capabilities or lack of experience and knowledge if they have been given supervision or instruction concerning use of the appliance in a safe way and understand the hazards involved. Children shall not play with the appliance. Cleaning and user maintenance shall not be made by children without supervision. Children aged from 3 to 8 years are allowed to load and unload refrigerating appliances.
 - If the supply cord is damaged, it must be replaced by the manufacturer, its service agent or similarly qualified persons in order to avoid a hazard.
 - The socket must be easily accessible so that the appliance can be quickly disconnected from the supply in an emergency.
 - It must be outside the area of the rear of the appliance.
 - Do not store explosive substances such as aerosol cans with a flammable propellant in this appliance.
 - If the product is equipped with LED lamps, do not disassemble the Lamp Covers and LED lamps yourself.
 - Contact a Samsung service center.
 - Use only the LED Lamps provided by the manufacturer or its service agents.
 - For the most efficient use of energy, please keep the all inner fittings such as baskets, drawers, shelves on the position supplied by manufacturer.
 - To get the best energy efficiency of this product, please leave all shelves, drawers and baskets on their original position.

Safety information

How to minimize the energy consumption

- Install the appliance in a cool, dry room with adequate ventilation.
- Ensure that it is not exposed to direct sunlight and never put it near a direct source of heat (radiator, for example).
 - Not to block any vents or grilles is recommended for energy efficiency.
 - Allow warm food to cool down before placing it in the appliance.
 - Put frozen food in the refrigerator to thaw. You can then use the low temperatures of the frozen products to cool food in the refrigerator.
 - Do not keep the door of the appliance open for too long when putting food in or taking food out.
 - The shorter time for which the door is open, the less ice will form in the freezer.
 - Clean the rear of the refrigerator regularly. Dust increases energy consumption.
 - Do not set temperature colder than necessary.
 - Ensure sufficient air exhaust at the refrigerator base and at the back wall of the refrigerator. Do not cover air vent openings.
 - Allow clearance to the right, left, back and top when installing. This will help reduce power consumption and keep your energy bills lower.
- We recommend the value of clearance to be :
 - Right, left, and back side: more than 50 mm
 - Top side: more than 100 mm

This appliance is intended to be used in household and similar applications such as

- staff kitchen areas in shops, offices and other working environments;
- farm houses and by clients in hotels, motels and other residential type environments;
- bed and breakfast type environments;
- catering and similar non-retail applications.

Additional tips for proper usage

- In the event of a power failure, call the local office of your electric company and ask how long the failure is going to last.
 - Most power failures that are corrected in an hour or two will not affect your refrigerator temperatures. However, you should minimize the number of door openings while the power is off.
 - Should the power failure last more than 24 hours, remove and discard all frozen food.
- The refrigerator might not operate consistently (frozen contents can thaw or temperatures can become too warm in the frozen food compartment) if sited for an extended period of time in a location where ambient air temperatures are constantly above the temperatures for which the appliance is designed.
- In case of particular foods, keeping it under refrigeration can have a bad effect on preservation due to its properties.
- Temperature rise during defrosting complies with ISO requirements. If you want to prevent an undue rise in the temperature of frozen food while the appliance defrosts, wrap the frozen food in several layers of newspaper.
- Do not re-freeze frozen foods that have thawed completely.
- The temperature of two star section (sections) or compartment (compartments) which have two star symbol (☆☆) is slightly higher than other freezer compartment (compartments). The two star section (sections) or compartment (compartments) is (are) based on the instruction and/or the condition as delivered.

Safety information

Instructions about the WEEE



Correct Disposal of This Product (Waste Electrical & Electronic Equipment) (Applicable in countries with separate collection systems)

This marking on the product, accessories or literature indicates that the product and its electronic accessories (e.g. charger, headset, USB cable) should not be disposed of with other household waste at the end of their working life. To prevent possible harm to the environment or human health from uncontrolled waste disposal, please separate these items from other types of waste and recycle them responsibly to promote the sustainable reuse of material resources.

For more information on safe disposal and recycling visit our website www.samsung.com/in/support or contact our Helpline numbers - 1800 40 SAMSUNG (1800 40 7267864), 1800 5 SAMSUNG (1800 5 7267864).

Severe warnings

WARNING

- Connect the power plug in the proper position with the cord hanging down.
- Do not insert the power plug into a wall socket with wet hands.
- If the wall socket is loose, do not insert the power plug. Plug the power plug into the wall socket firmly.
- Never unplug your refrigerator by pulling on the power cord. Always grip the plug firmly and pull straight out from the outlet.
- Do not bend the power cord excessively or place heavy objects on it.
- The appliance must be positioned so that the plug is accessible after installation.
- Do not plug several appliances and the refrigerator into the same multiple power strip. The refrigerator should always be plugged into its own individual electrical outlet which has a voltage rating that matches the voltage listed on the refrigerator's rating plate.
- This provides the best performance and also prevents overloading of house wiring circuits, which could overheat the wires and cause a fire hazard.
 - Failing to do so may result in an electric shock or fire due to electric leakage.
- If the refrigerator emits a burning smell or smoke, unplug the refrigerator immediately and contact a Samsung service center.
 - Failing to do so may result in an electric or fire hazards.
- Do not spray water directly on the inside or outside of the refrigerator.
 - There is a risk of fire or electric shock.
- Do not use benzene, thinner, or Clorox (bleach) to clean the refrigerator.
 - There is a risk of fire or electric shock.
- If large amounts of dust or water enter the refrigerator, disconnect the power plug and contact a Samsung Electronics service center.
 - Otherwise there is a risk of fire.
- You must ground the refrigerator to prevent any power leakages or electric shocks caused by current leakage from the refrigerator.
 - Current leakage may result in an electric shock, fire, explosion, or problems with the product.
 - Never use gas pipes, telephone lines, or other potential lightning attractors as an electrical ground.
- This refrigerator is for storing food only.
 - Do not store pharmaceutical products, scientific materials, or temperature sensitive products, flammable objects in the refrigerator.(benzene, thinner, propane gas, alcohol, ether, LP gas, Ginseng and other such products)
- Fill the water tank and ice cube trays with potable water only (tap water, mineral water, or purified water).
 - Do not fill the tank with tea, juice, or a sports drink. They can damage the refrigerator.

Safety information

- Children should be supervised to ensure that they do not play with the appliance.
 - Keep fingers out of “pinch point” areas. Clearances between the doors and cabinet are necessarily small. Be careful when you open the doors if children are in the area.
- Keep all packaging materials well out of the reach of children, as packaging materials can be dangerous to children.
 - If a child places a bag over his or her head, the child could suffocate.
- Do not let children go inside the refrigerator.
 - It can cause death from suffocation by entrapment or personal injury.
- Do not let children hang on the door or door bins. A serious injury may occur.
- Do not let children step on a drawer.
 - The drawer may break and cause them to slip.
- Do not install this appliance in a humid, oily or dusty location, or in a location exposed to direct sunlight or to water (rain drops).
 - Deteriorated insulation on electrical parts may cause an electric shock or fire.
- Do not install this appliance in a location where gas may leak.
 - This may result in an electric shock or fire.
- Do not install this appliance near a heater or flammable material.
- If your refrigerator needs to be repaired or reinstalled, contact your nearest Samsung service center.
 - Failing to do so may result in an electric shock, fire, problems with the product, or injury.
 - Unauthorized modifications can cause safety problems. To reverse an unauthorized modification, we will charge the full cost of parts and labor.
 - If the interior or exterior LED lamp has gone out, contact your nearest Samsung service center.
- Do not insert hands, feet, or metal objects (such as chopsticks, etc.) into the bottom or the back of the refrigerator.
 - This may result in an electric shock or injury.
 - Any sharp edges may cause a personal injury.
- Do not stand on top of the appliance or place objects (such as laundry, lighted candles, lighted cigarettes, dishes, chemicals, metal objects, etc.) on the appliance. This may result in an electric shock, fire, problems with the product, or injury. Do not put a container filled with water on the appliance.
 - If spilled, there is a risk of fire or electric shock.
- Do not overfill the refrigerator with food.
 - When you open the door, an item may fall out and cause personal injury or material damage.
- Do not place or use electrical appliances inside the refrigerator/freezer, unless they are of a type recommended by the manufacturer.

-
- Do not use a hair dryer to dry the inside of the refrigerator. Do not place a lighted candle in the refrigerator to remove bad odors.
 - This may result in an electric shock or fire.
 - Do not put a fridge shelf into the refrigerator upside down. The shelf stopper will not work.
 - The glass shelf could fall and cause personal injury.
 - Bottles should be stored tightly together so that they do not fall over or out.
 - Do not touch the inside walls of the freezer or products stored in the freezer with wet hands.
 - This may cause frostbite.
 - Ensure that none of the pipes on the back of the refrigerator are damaged prior to disposal.
 - If a gas leak is detected, avoid any naked flames or potential sources of ignition, and air the room in which the appliance is standing for several minutes.
 - Do not touch the appliance or power cord.
 - Do not use a ventilating fan.
 - A spark may result in an explosion or fire.
 - Never stare directly at the UV LED lamp for long periods of time.
 - This may result in eye strain due to the ultraviolet rays.
 - This product contains R-600a, a flammable gas, which is used as the refrigerant. Contact your local authorities regarding safe disposal of this product.
 - This refrigerator must be properly located and installed in accordance with the instructions in this manual before you use it.
 - Use only the Ice tray provided with the refrigerator.
 - When moving the refrigerator, be careful not to roll over or damage the power cord.
 - This may result in an electric shock or fire.
 - When transporting and installing the appliance, care should be taken to ensure that no parts of the refrigerating circuit are damaged.
 - Refrigerant leaking from the pipe work could ignite or cause an eye injury. If a leak is detected, avoid any naked flames or potential sources of ignition and air the room in which the appliance is standing for several minutes.
 - This appliance contains a small amount of isobutane refrigerant (R-600a), a natural gas with high environmental compatibility that is, however, also flammable.
 - Cyclopentane is used in the insulation. The gases in the insulation material require a special disposal procedure. Please contact your local authorities in regard to the environmentally safe disposal of this product.
 - When disposing of this refrigerator, remove the door/door seals and door latch so that small children or animals cannot become trapped inside. Children should be supervised to ensure that they do not play with the appliance.
 - If trapped inside, the child could be injured or suffocate to death.

Safety information

- If you won't be using the refrigerator for a very long period of time, (3 weeks or more) empty the refrigerator, unplug it, wipe excess moisture from the inside walls, and leave the doors open to prevent odors and mold.

Installation and Usage cautions

CAUTION

- Allow sufficient space around the refrigerator and install it on a flat surface.
 - Keep the ventilation space in the appliance enclosure or mounting structure clear of obstructions.
- It is strongly recommended you have a qualified technician or service company install the refrigerator.
 - Failing to do so may result in an electric shock, fire, explosion, problems with the product, or injury.
- Service Warranty and Modification.
 - Any changes or modifications performed by a 3rd party on this finished appliance are not covered under Samsung warranty service, nor is Samsung responsible for safety issues that result from 3rd party modifications.
- Before cleaning or performing maintenance, unplug the appliance from the wall socket.
 - Failing to do so may result in an electric shock or fire.
- Do not clean glass shelves or covers with warm water when they are cold. Glass shelves and covers may break if exposed to sudden temperature changes or impacts such as bumping or dropping.
- Do not keep vegetable oil in your refrigerator's door bins. The oil can solidify, making it foul-tasting and difficult to use. In addition, the open container can leak and the leaked oil can cause the door bin to crack. After opening an oil container, it is best to keep the container in a cool and shaded place such as a cupboard or pantry.
 - Examples of vegetable oil: olive oil, corn oil, grape-seed oil, etc.
- Do not put glass containers or bottles or carbonated beverages into the freezer.
 - The container may freeze and break, and this may result in injury.
- Do not re-freeze frozen foods that have thawed completely.
- The keys be kept out of the reach of children and not in the vicinity of the refrigerating appliance, in order to prevent children from being locked inside.
- To avoid a hazard due to instability of the appliance, it must be fixed in accordance with the instructions.

-
- Do not strike or apply excessive force to any glass surface.
 - Broken glass may result in a personal injury and/or property damage.
 - If the refrigerator is disconnected from the power supply, you should wait for at least five minutes before plugging it back in.
 - Please dispose of the packaging material from this product in an environmentally friendly manner.
 - Do not store flammable stuff nearby the refrigerator.
 - Do not install the appliance nearby the voltage stabilizer.
 - Do not use a candle on top of the appliance when a blackout.
 - Do not use a hooking power by direct tapping from the electric line.
 - Do not install this appliance in a humid, oily or dusty location, in a location exposed to direct sunlight and water (rain drops)
 - Deteriorated insulation on electrical parts may cause an electric shock or fire.

Installation

Follow these instructions carefully to ensure a proper installation of this refrigerator and to prevent accidents before using it.

⚠ WARNING

- Use the refrigerator only for its intended purpose as described in this manual.
- Any servicing must be performed by a qualified technician.
- Dispose of the product packaging material in compliance with the local regulations.

📄 NOTE

The actual image and provided component parts of the refrigerator may differ, depending on the model and the country.

Refrigerator at a glance

RR21/23A (Button type)

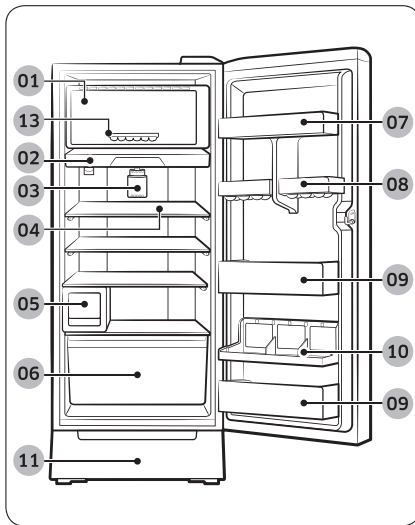

RR21/23A (Dial type)

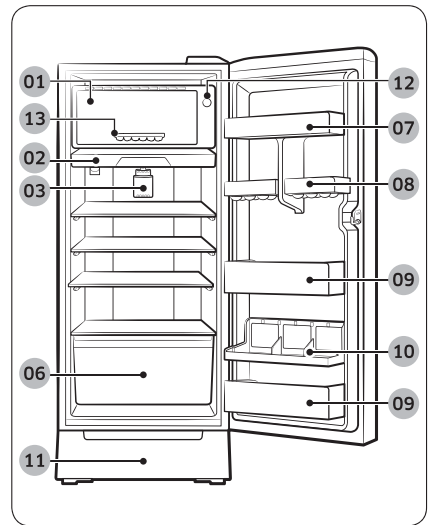

01 Ice making compartment
(Super Freeze Zone)

03 LED Lamp

05 Curd Maestro™ *

07 Door bin

09 Door bin Jumbo *

11 Stand table *

13 Ice tray

* applicable models only

02 Chiller compartment

04 Shelf *

06 Vegetable box

08 Door bin Variety

10 Fresh Max *

12 Control panel - Dial type *

To secure more room for storage in the freezer compartment

Remove one or more optional accessories such as cool pack(s), shelf or shelves, twist ice maker(s), ice storage bins and their supports, all of which can be removed manually without a tool.

- These optional accessories do not affect thermal and mechanical performance.
- A declared storage volume of the freezer is based on the nonexistence of those optional accessories.
- To remove both ice makers, remove the right-handed one first (applicable to Ice Max models).
- For best energy efficiency, make sure all of shelves, drawers, and baskets are placed in their original position.

Installation

Step-by-step installation

STEP 1 Select a site

Site requirements:

- Solid, level surface without carpeting or flooring that may obstruct ventilation
- Away from direct sunlight
- Adequate room for opening and closing the door
- Away from a heat source
- Room for maintenance and servicing
- Temperature range: between 10 °C and 43 °C

Effective temperature range

The refrigerator is designed to operate normally in the temperature range specified by its class rating.

Class	Symbol	Ambient Temperature range (°C)	
		IEC 62552 (ISO 15502)	ISO 8561
Extended Temperate	SN	+10 to +32	+10 to +32
Temperate	N	+16 to +32	+16 to +32
Subtropical	ST	+16 to +38	+18 to +38
Tropical	T	+16 to +43	+18 to +43

NOTE

The cooling performance and power consumption of the refrigerator may be affected by the ambient temperature, the door-opening frequency, and the location of the refrigerator. We recommend adjusting the temperature settings as appropriate.

Clearance

See the pictures and table below for space requirements for installation.

Basic Model

Stand Model

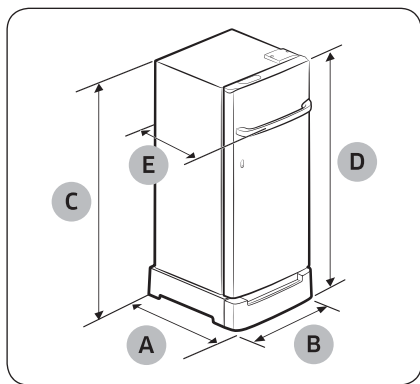
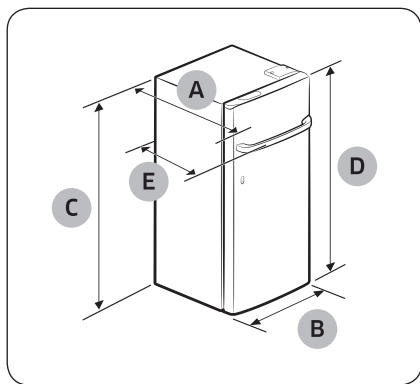

Model	RR21*		RR23*	
	Basic	Stand	Basic	Stand
Depth "A"	664	666	664	666
Width "B"	568	578	568	578
Height "C" (without hinge)	1170	1279	1290	1399
Overall Height "D"	1216	1325	1336	1445
Depth "E" (with handle)	714	716	714	716

(unit: mm)

Installation

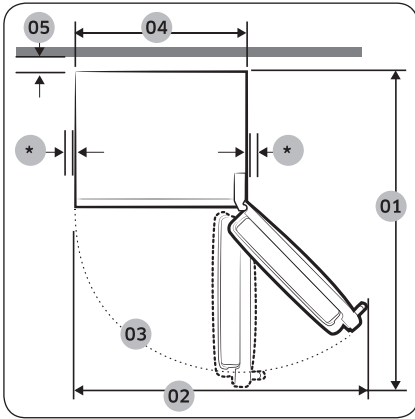

Model	RR21/23A*	
	Basic	Stand
01	1151	
02	922	927
03	124°	
04	566	
05	100	

* more than 50 mm recommended
(unit: mm)

NOTE

Each measurement based on the design dimension, so it may differ depending on the measuring method.

CAUTION

Please tie up the extra length of the power cord at the back of the refrigerator so as not to be touched on the floor preventing the power cord from being crushed by the rollers upon relocation.

STEP 2 Flooring

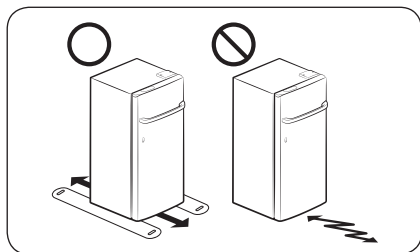

- The surface to install the refrigerator must support a fully loaded refrigerator.
- To protect the floor, put a large piece of cardboard on each leg of the refrigerator.
- Once the refrigerator is in its final position, do not move it unless necessary to protect the floor. If you have to, use a thick paper or cloth such as old carpets along the movement path.

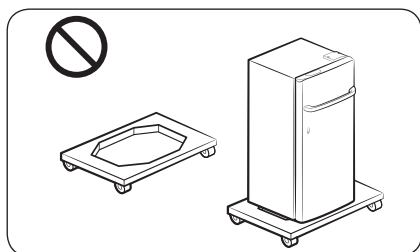

Don't use stand to avoid noise and leveling issue.

STEP 3 Adjust the levelling feet

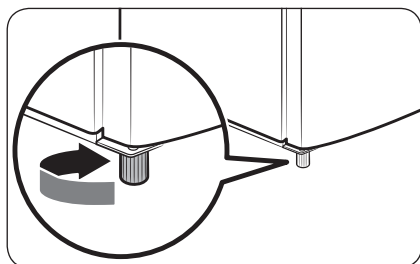

Level the refrigerator by manually adjusting the levelling feet.

Turn the levelling feet clockwise to lower the position, or turn counter clockwise to raise.

For safety reasons, adjust the front side a little higher than the rear side.

NOTE

This model does not allow for adjusting the front right foot that is fixed. Use the front left foot for levelling.

Installation

STEP 4 Attach the door support (Non Stand table / RR23 models only)

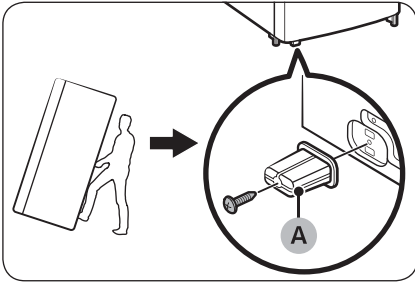

To prevent the refrigerator from falling or shaking while it is operating or when the door bin is fully loaded but the fridge is empty, follow these instructions to attach the **door support (A)**. This work must be done by two persons.

1. Tilt the refrigerator backward, and have one person hold the refrigerator from the back.
2. The other person inserts the **door support (A)** into the bottom hole of the door.
3. Use a Phillips screwdriver to tighten the screw.

⚠ CAUTION

To avoid personal injury or product damage from a fall or scratch, use caution throughout the entire process.

STEP 5 Initial settings

By completing the following steps, the refrigerator should be fully functioning.

1. Plug the power cord into the wall socket to turn the refrigerator on.
2. Open the door, and check if the interior light lights up.
3. Set the temperature to the coldest, and wait for about an hour.
4. Wait until the refrigerator reaches the set temperature. Now the refrigerator is ready for use.

STEP 6 Final check

When installation is complete, confirm that:

- The refrigerator is plugged into an electrical outlet and grounded properly.
- The refrigerator is installed on a flat, level surface with a reasonable clearance from the wall or the cabinet.
- The refrigerator is level and is sitting firmly on the floor.
- The door opens and closes freely, and the interior light turns on automatically when you open the door.

Operations

Control panel

Button type

Type A

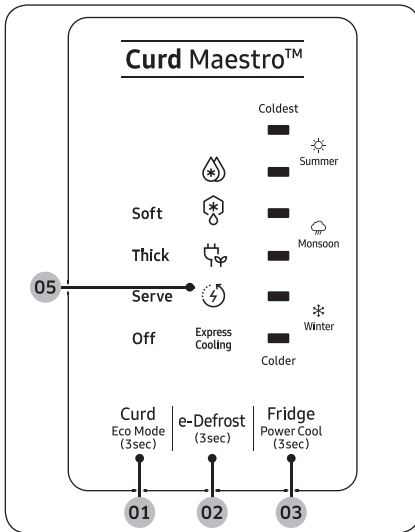

Type B

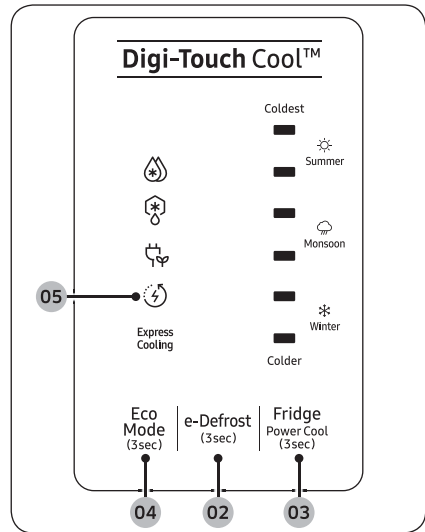

01 Curd / Eco Mode (3sec)

03 Fridge / Power Cool (3sec)

05 Power Resumption indicator

02 e-Defrost (3sec)

04 Eco Mode (3sec)

Operations

01 Curd / Eco Mode (for type A models only)

Curd

- Press **Curd** to select a curd mode. The corresponding indicator turns on, and the Curd Maestro™ is set to the selected mode. (For detailed instructions on making curd, refer to the “Curd Maestro™ (applicable models only)” section on page 28.)
- If you do not want to use the Curd Maestro™, press **Curd** to select Off. The Curd Maestro™ will turn off.

Eco Mode

- To turn on the Eco Mode, press and hold **Curd** for 3 seconds until the Eco Mode indicator (🌱) turns on. When the Eco Mode is active, the temperature display turns off.
- To turn off the Eco Mode, press **Curd** for 3 seconds until Eco Mode indicator (🌱) turns off.

02 e-Defrost

- Press and hold **e-Defrost** for 3 seconds until the e-Defrost indicator (❄️) turns on. The refrigerator will start the defrosting process.

📄 NOTE

During the defrosting process, the temperature display turns off, and you cannot adjust the temperature. If you want to stop the defrosting process, press and hold **e-Defrost** for 3 seconds until the e-Defrost indicator (❄️) turns off.

03 Fridge / Power Cool

Fridge

You can use the **Fridge** button to set the fridge temperature or activate Power Cool.

- Press **Fridge** repeatedly to select the desired temperature between Level 1 (Colder) and Level 6 (Coldest).

Power Cool

- To activate Power Cool, press and hold **Fridge** for 3 seconds until the Power Cool indicator (🔥) turns on.
 - Power Cool speeds up the cooling process at maximum power to lower the fridge temperature. The Power Cool process continues to run for several hours and then turns off, and the fridge returns to the previous temperature setting.
 - Use Power Cool to rapidly cool food that spoils quickly or to rapidly cool the refrigerator after the door has been left open for some time.
 - To deactivate Power Cool, press and hold **Fridge** for 3 seconds until the Power Cool indicator (🔥) turns off.

NOTE

Using Power Cool increases power consumption. Make sure you turn it off manually if you no longer need it, and then select the desired fridge temperature.

Operations

04 Eco Mode (for type B models only)

- To turn on the Eco Mode, press and hold **Eco Mode** for 3 seconds until the Eco Mode indicator (🌿) turns on. When the Eco Mode is active, the temperature display turns off.
- To turn off the Eco Mode, press **Eco Mode** for 3 seconds until Eco Mode indicator (🌿) turns off.

05 Power Resumption indicator Express Cooling

- If the temperature of the refrigerator becomes too high after a power failure, the Power Resumption indicator (🌩️  Express Cooling) turns on to alert the user.

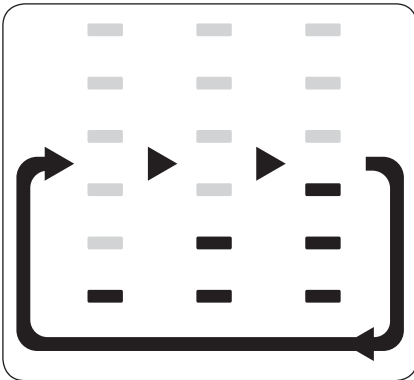

- If the temperature of the refrigerator becomes above 9 °C, the Auto Express Cooling function (Express Cooling) turns on to quickly cool your refrigerator. This function turns off after 30 minutes, or when you open the door or press any buttons.
- When the Auto Express Cooling function turns on, the temperature indicator operates as shown in the figure.

Dial type

Temperature adjustment

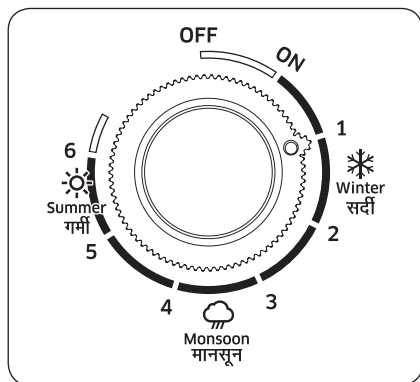

DIAL At “Monsoon” POINT (3~4 No.)

- To maintain optimum temperature for food storage, set the control dial at the “Monsoon” Position.

DIAL At “Summer” POINT (5~6 No.)

- When setting the control dial at the “Summer” Position, the Refrigerator be comes coldest.
- When large quantities of food is stored, For quickice making set the control dial at the “Summer” Position.

DIAL At “Winter” POINT (1~2 No.)

- When setting the control dial at the “Winter” Position, the Refrigerator becomes warmer.
- When small quantities of food is stored.

NOTE

- If the temperature where the Refrigerator is placed is lower than 5 °C, set the temperature control to WINTER. Because the temperature of the Refrigerator is affected by the temperature around the Refrigerator and it will be lower than the set value.
- Apart from knob settings mentioned above, if you desire to increase or reduce the cooling, turn the knob clockwise or anticlockwise to the degrees you want.

Operations

How to defrost

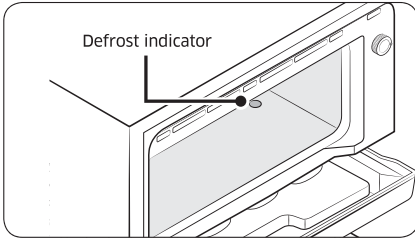

1. Check the layer thickness of the frost/ice formed on the walls of the ice making compartment. If more frost is formed, please defrost.

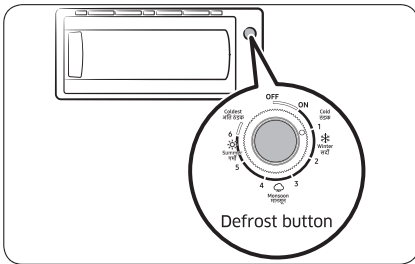

2. Push the Defrost button to defrost. Frost on the surface of the evaporator will begin to melt and can be easily removed. After defrosting is finished, the refrigerator will start automatically.

State of the Defrost button

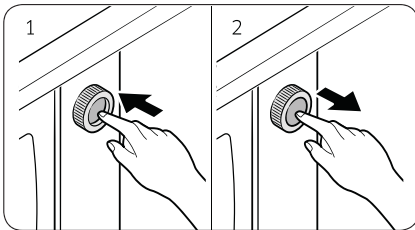

- The Defrost button remains pressed during the defrost process (1), and returns to normal state when complete.
- If you press the Defrost button in higher inner temperatures (ambient temperature), the button would not be pressed and stays normal (2).

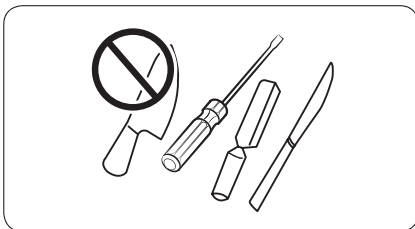

⚠ CAUTION

In order to remove ice from the ice making compartment, do not use a keen tool, knife or screw driver.

Special features

The actual image and special functions of your refrigerator may differ, depending on the model and the country.

Ice making

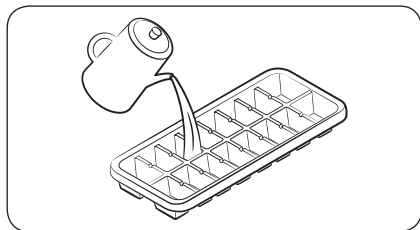

1. Fill the tray up to 80 % with water level.

 **NOTE**

It is recommended that you wait about 1~2 hours after setting max of Freezer or COLDEST of temperature control for the ice cubes to form.

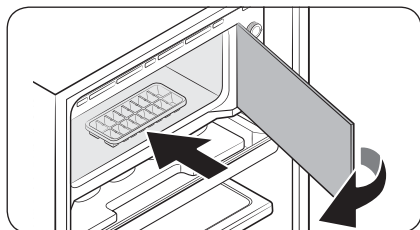

2. Place the ice tray in the Super Freeze Zone.

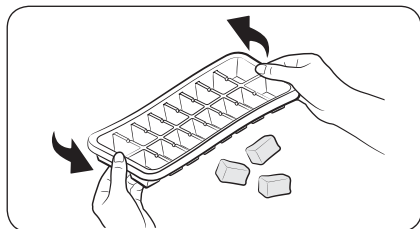

3. To empty the ice tray, hold both ends of the tray and gently twist to remove the ice cubes.

 **CAUTION**

- The coldest part of the Refrigerator is the Super Freeze Zone. This is the best place to store delicate foodstuffs.
- Glass bottles containing liquids should never be stored in the Super Freeze Zone as the glass can shatter when the contents freeze.

Operations

Curd Maestro™ (applicable models only)

How to use the Curd Maestro™

To make curd: Press **Curd** to select Soft or Thick mode.

To turn off the Curd Maestro™: Press **Curd** to select Off.

1. Heat milk at 80 °C or higher. Allow the milk to cool down to around 40-43 °C, then pour it into the curd container.
2. Add a starter (about 1.5-20 % of the amount of milk) to the milk in the curd container and mix well.
3. Close the curd container lid, put the curd container into the Curd Maestro™, and then select Soft or Thick.
4. When curd making is complete (approximately 7-9 hours), Serve LED turns on and an alarm will sound.

NOTE

Thickness and flavor of the curd depend on the type of milk as well as the type and ratio of starter used.

5. Select the Serve mode to store curd in the curd container

CAUTION

- Do not use the Curd Maestro™ for any purposes other than curd making.
- It takes 7-9 hours to make curd. (The stated time is based on complying with the instruction in this manual.)
 - If curd is made at the state of defrost, it takes a longer time to make curd cool down than usual. (by less-than 1 hour)
- Make sure the Curd Maestro™ is in Serve mode to refrigerate when storing curd that was made elsewhere.
- You cannot make curd using low temperature (25 °C or lower) milk.
- If you are not using the Curd Maestro™, turn the Curd Maestro™ off.
- Always close the lid on the curd container. If the lid is not closed, contents may get into the Curd Maestro™, causing malfunction.
- Do not put hot milk (over 50 °C) or other beverages in the curd container.
- Do not use stale milk to make curd.
- Clean the curd container and lid after each use to prevent unpleasant smells.
 - Use a smooth, damp cloth to clean inside the Curd Maestro™ in the refrigerator. Be careful not to hurt your hands while cleaning.
 - Clean the curd container with lukewarm water using neutral detergent.
- If you want to clean the curd container with hot water, try to keep the cleaning time to less than a minute.
 - Do not submerge the curd container and lid in boiling water. They may become warped.
 - Do not use the curd container in a dishwasher or microwave.

-
- If you want your fermented curd to be thicker, press **Curd** and select the desired thickness (Soft/Thick) again to begin an additional fermenting process. After additional fermenting is complete, press **Curd** again to start Serve mode. Fermenting may continue if you do not set the Curd Maestro™ to Serve mode.
 - If there's a power failure during curd making, the fermenting process will resume when the power comes back on.

Fresh max (Applicable models only)

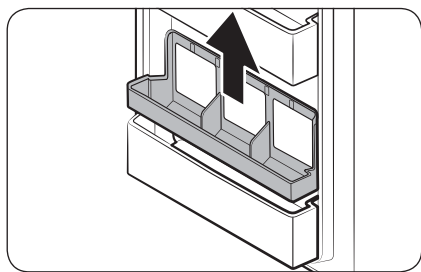

To facilitate storage or removal of food items in different sizes, you can reposition the Fresh Max divider by pulling the divider out and reinserting in a desired position.

Maintenance

Handle and care

Chiller compartment

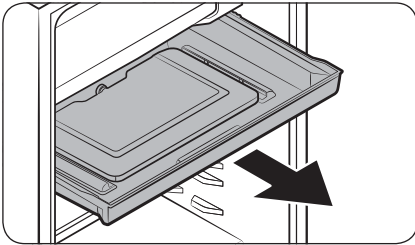

Pull the chiller compartment towards you until it meets the stopper. Tilt the front upward and pull the compartment out.

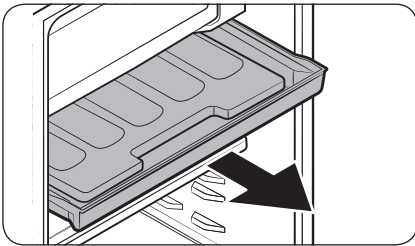

Shelves

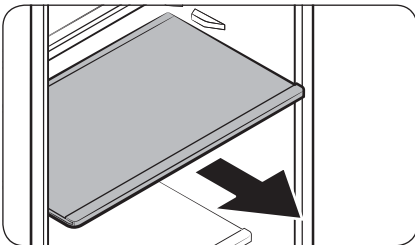

Pull the shelf forward until it meets the stopper. Tilt the front of the shelf up and pull it out.

Vegetable Box

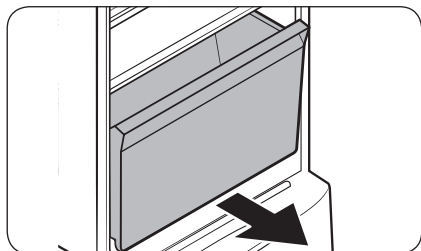

Pull the moisturizing veg box forward and take it out of the Refrigerator.
Lift the cover up and pull it out of the Refrigerator.

Door bin Variety

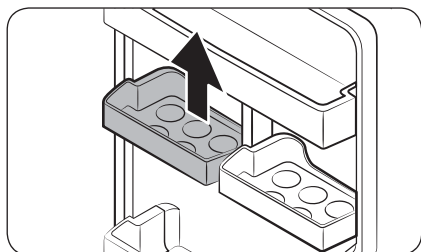

Lift the Door bin Variety up and slide it out.
(This Door bin Variety is adjustable and may be positioned to best fit your needs.)

Maintenance

Door bin Jumbo / Fresh Max

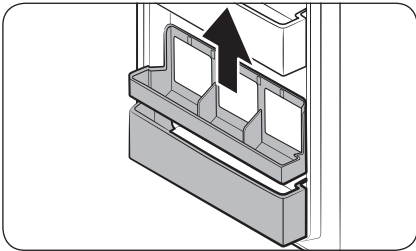
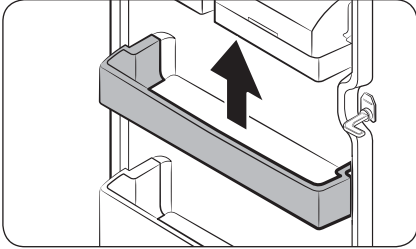

Lift the door bin up and slide it out.
(This Door bin Jumbo / Fresh max is not adjustable; it fits in only one position.)

Cleaning

Regularly use a dry cloth to remove all foreign substances such as dust or water from the power plug terminals and contact points.

1. Unplug the power cord of the refrigerator.
2. Use a moistened soft lint-free cloth or paper towel to clean the refrigerator's interior and exterior.
3. When done, use a dry cloth or paper towel to dry well.
4. Plug in the power cord of the refrigerator to turn the refrigerator on.

NOTE

If you have removed any removable parts such as shelves for cleaning, refer to the overall layout in the What's included section to make sure you have reinserted correctly.

WARNING

- Do not use benzene, thinner, or home/car detergent such as Clorox™ for cleaning purposes. They may damage the surface of the refrigerator and cause a fire.
- Do not spray water onto the refrigerator. This may cause electric shock.
- Do not put fingers or other objects into the dispenser hole.

Replacing the LED lamp

Lamps

The lamps are not user-serviceable. To replace the lamps of the refrigerator, contact a local Samsung service centre.

Troubleshooting

Before calling for service, review the checkpoints below. Any service calls regarding normal situations (No Defect Cases) will be charged to users.

General

Temperature

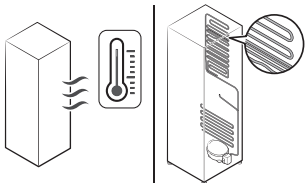
Symptom	Possible causes	Solution
Fridge/freezer does not operate. Fridge/freezer temperature is warm.	<ul style="list-style-type: none"> Power cord is not plugged in properly. 	<ul style="list-style-type: none"> Properly plug in the power cord.
	<ul style="list-style-type: none"> Temperature control is not set correctly. 	<ul style="list-style-type: none"> Set the temperature lower.
	<ul style="list-style-type: none"> Refrigerator is located near a heat source or direct sunlight. 	<ul style="list-style-type: none"> Keep the refrigerator away from direct sunlight or a heat source.
	<ul style="list-style-type: none"> Not enough clearance between refrigerator and sides/rear. 	<ul style="list-style-type: none"> We recommend that the gap between the refrigerator and nearby walls (or cabinets) is more than 50 mm.
Fridge/freezer is over-cooling.	<ul style="list-style-type: none"> Temperature control is not set correctly. 	<ul style="list-style-type: none"> Set the temperature higher.
Exterior wall is hot.	<ul style="list-style-type: none"> Refrigerator has heat-proof piping in the interior wall. 	<ul style="list-style-type: none"> To prevent condensation from forming, the refrigerator has heat-proof piping in the side. If the ambient temperature rises, this equipment may not work effectively. This is not a system failure. 

Odors

Symptom	Possible causes	Solution
Refrigerator has odors.	<ul style="list-style-type: none"> Spoiled food. 	<ul style="list-style-type: none"> Clean the refrigerator and remove any spoiled food.
	<ul style="list-style-type: none"> Food with strong odors. 	<ul style="list-style-type: none"> Make sure strong smelling food is wrapped airtight.

Condensation

Symptom	Possible causes	Solution
Condensation forms on the interior walls.	<ul style="list-style-type: none"> If door is left open, moisture enters the refrigerator. 	<ul style="list-style-type: none"> Remove the moisture and do not open the door for a long time.
	<ul style="list-style-type: none"> Food with high moisture content. 	<ul style="list-style-type: none"> Make sure food is wrapped airtight.
Water Deposition on Cover Door/Chiller Tray	<ul style="list-style-type: none"> Water Deposition on Cover door/Chiller tray are due to frequent opening of the door/humid environment which is a normal phenomenon. It can be cleaned with a dry cloth. 	



Troubleshooting

Do you hear abnormal sounds from the refrigerator?

Before calling for service, review the checkpoints below. Any service calls related to normal sounds will be charged to the user.

These sounds are normal.

- When starting or ending an operation, the refrigerator may make sounds similar to a car engine igniting. As the operation stabilizes, the sounds will decrease.

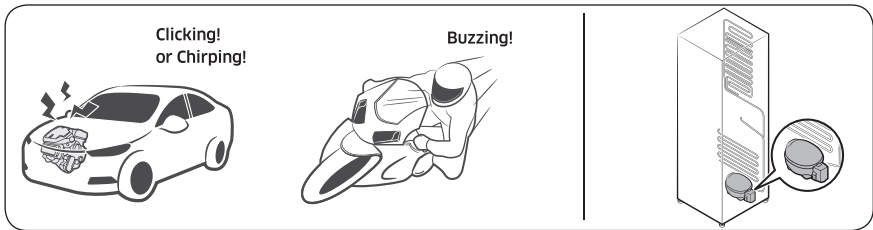

- While the fan is operating, these sounds may occur. When the refrigerator reaches the set temperature, no fan sound will occur.



-
- As the refrigerator cools or freezes, refrigerant gas moves through sealed pipes, causing bubbling sounds.

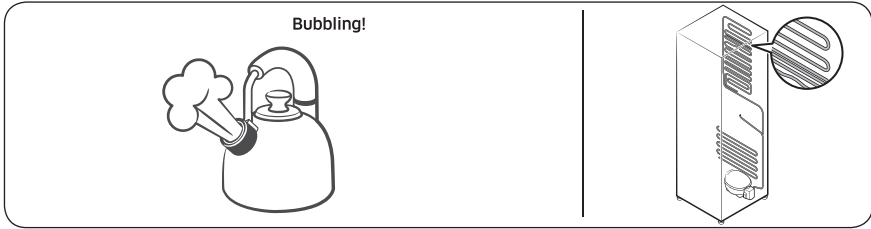

- As the refrigerator temperature increases or decreases, plastic parts contract and expand, creating knocking noises. These noises occur during the defrosting cycle or when electronic parts are working.

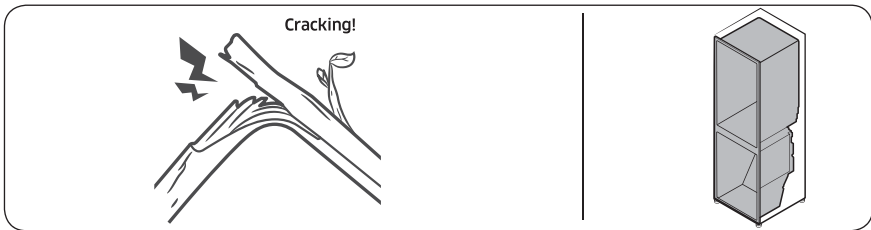

Memo

Memo

Contact SAMSUNG WORLD WIDE

If you have any questions or comments relating to Samsung products, please contact the SAMSUNG customer care center.

Country	Contact Center	Web Site
INDIA	1800 40 SAMSUNG (1800 40 7267864) (Toll-Free) 1800 5 SAMSUNG (1800 5 7267864) (Toll-Free)	www.samsung.com/in/support
NEPAL	16600172667 (Toll Free for NTC Only) 9801572667 (Toll Free for Ncell users)	www.samsung.com/in/support
BANGLADESH	08000-300-300 (Toll free) 09612-300-300	www.samsung.com/in/support
SRI LANKA	011 SAMSUNG (011 7267864)	www.samsung.com/in/support

This Product is RoHS compliant



रेफ्रिजरेटर

उपयोगकर्ता मार्गदर्शिका

RR21/23A*

फ्री स्टैंडिंग उपकरण

SAMSUNG

विषय-सूची

सुरक्षा संबंधी जानकारी	3
आपको सुरक्षा निर्देशों के बारे में क्या जानना चाहिए	3
महत्वपूर्ण सुरक्षा प्रतीक और सावधानियां:	4
महत्वपूर्ण सुरक्षा सावधानियां	4
ऊर्जा खपत कैसे न्यूनतम करें	6
यह उपकरण घरों में उपयोग करने और समान अनुप्रयोग के उद्देश्य से बनाया गया है जैसे कि उचित उपयोग के लिए अतिरिक्त सुझाव	6
WEEE के बारे में निर्देश	7
गंभीर चेतावनियां	8
स्थापना और उपयोग संबंधी सावधानियां	9
12	
इंस्टॉलेशन	14
रेफ्रिजरेटर एक नज़र में	14
चरण-दर-चरण इंस्टॉलेशन	16
परिचालन	21
नियंत्रण कक्ष	21
विशेष फीचर्स	27
रखरखाव	30
उपयोग और देखभाल	30
सफाई	33
LED लैम्प को बदलना	33
समस्या-निवारण	34
सामान्य	34
क्या आपको रेफ्रिजरेटर से असामान्य आवाज़ें आ रही हैं?	36

सुरक्षा संबंधी जानकारी

अपने नए Samsung रेफ्रिजरेटर का उपयोग करने से पहले, इस नियम-पुस्तिका को अच्छी तरह से पढ़ लें ताकि यह सुनिश्चित हो जाए कि आप उन फीचर्स और फंक्शन्स को संचालित करना जानते हैं जिन्हें आपका नया उपकरण सुरक्षित और दक्षतापूर्वक पेश करता है।

आपको सुरक्षा निर्देशों के बारे में क्या जानना चाहिए

- इस नियम-पुस्तिका में चेतावनी एवं महत्वपूर्ण सुरक्षा निर्देशों में घटित हो सकने वाली सभी संभव परिस्थितियाँ तथा स्थितियाँ नहीं शामिल हैं। यह आपकी जिम्मेदारी है कि आप स्थापित, रखरखाव, तथा अपने उपकरण का संचालन करते समय सहज ज्ञान, सतर्कता एवं सावधानी का प्रयोग करें।
- चूँकि ये निम्नलिखित संचालन निर्देश विभिन्न मॉडल पर लागू होते हैं, इसलिए आपके रेफ्रिजरेटर की विशेषताएँ इस मार्गदर्शिका में वर्णित विशेषताओं से थोड़ी भिन्न हो सकती हैं और हो सकता है सभी चेतावनी चिह्न लागू न हों। अगर आपके कोई प्रश्न या शंकाएँ हैं, तो अपने निकटतम सेवा केंद्र से संपर्क करें या www.samsung.com पर ऑनलाइन सहायता और जानकारी प्राप्त करें।
- रेफ्रिजरेटर के रूप में R-600a या R-134a का उपयोग किया जाता है। यह देखने के लिए कि आपके उपकरण के लिए कौन सा रेफ्रिजरेटर उपयोग किया गया है उपकरण के पीछे कंप्रेस लेबल या फ्रिज के अंदर रेटिंग लेबल जांचें। जब इस उत्पाद में ज्वलनशील गैस (रेफ्रिजरेटर R-600a) हो, तो इस उत्पाद के सुरक्षित निपटान के संबंध में अपने स्थानीय प्राधिकारियों से संपर्क करें।
- जब रेफ्रिजरेटिंग सर्किट में कोई लीक होता है तो ज्वलनशील गैस-हवा के मिश्रण को निर्मित होने से बचाने के लिए, जिस कमरे में उपकरण को रखा जा सकता है उसका आकार उपयोग किए गए रेफ्रिजरेटर की मात्रा पर निर्भर करता है।
- किसी भी प्रकार की क्षति के चिह्न को दिखाने वाले उपकरण को कभी चालू न करें। अगर संदेह हो, तो अपने डीलर से संपर्क करें। उपकरण के अंदर R-600a के प्रत्येक 8 g प्रशीतक के लिए 1m³ आकार का कमरा होना चाहिये। आपके विशिष्ट उपकरण के लिए रेफ्रिजरेटर की मात्रा उपकरण के अंदर आइडेंटिफिकेशन प्लेट में दर्शाई गई है।
- पाइप से बाहर निकलती रेफ्रिजरेटर की धार आग पकड़ सकती है या आंखों को चोट पहुंचा सकती है। जब पाइप से रेफ्रिजरेटर लीक होता है, तो खुली आग से बचाएं और किस भी ज्वलनशील सामग्री को तुरंत उत्पाद से दूर ले जाएं और कमरे को (वेंटिलेट) हवादार कर दें।
 - ऐसा करने में विफलता का परिणाम आग या विस्फोट के रूप में हो सकता है।

सुरक्षा संबंधी जानकारी

महत्वपूर्ण सुरक्षा प्रतीक और सावधानियां:

कृपया इस नियम-पुस्तिका के सभी सुरक्षा निर्देशों का पालन करें। यह नियम-पुस्तिका निम्नलिखित सुरक्षा प्रतीकों का उपयोग करती है।

⚠ चेतावनी

जोखिम भरे या असुरक्षित अभ्यास, जिसके परिणामस्वरूप **गंभीर व्यक्तिगत चोट, संपत्ति की क्षति और/या मृत्यु हो सकती है।**

⚠ सावधानी

खतरे या असुरक्षित अभ्यास, जिनसे **गंभीर निजी चोट लग सकती है और/या संपत्ति की क्षति हो सकती है।**

📖 नोट

उपयोगी जानकारी जो कि उपयोगकर्ता को समझने या रेफ्रिजरेटर से लाभ लेने में मददगार है।

ये चेतावनी संकेत आपको और दूसरों को चोट लगने से बचाने के लिए यहाँ मौजूद हैं।

कृपया उनका सावधानी से पालन करें।

इस खंड को पढ़ने के बाद, भावी संदर्भ के लिए उसे किसी सुरक्षित जगह पर रखें।

महत्वपूर्ण सुरक्षा सावधानियां



चेतावनी; आग का खतरा / ज्वलनशील सामग्री

⚠ चेतावनी

- उपकरण को रखते समय, सुनिश्चित करें कि सप्लाई कॉर्ड फंसी हुई या क्षतिग्रस्त नहीं है।
- उपकरण के पीछे मल्टिपल पोर्टेबल सॉकेट-आउटलेट (बहुत सारे सॉकेट वाला आउटलेट) या पोर्टेबल पॉवर सप्लाई न लगाएं।
- केवल पीने योग्य पानी से भरें।
- उपकरण के रखने के स्थान पर या अंदर निर्मित संरचना में वेंटिलेशन ओपनिंग (हवा के आने जाने के रास्ते) रुकावटों से मुक्त रखें।
- विहिमीकरण प्रक्रिया को तेज करने के लिए निर्माता द्वारा अनुशंसित मशीनी उपकरण या किसी दूसरे उपाय के अलावा किसी अन्य उपकरण या उपाय का उपयोग न करें।
- प्रशीतक सर्किट को क्षति न पहुँचाएँ।
- उपकरण के फ्रूड स्टोरेज कंपार्टमेंट्स में कोई भी बिजली का उपकरण इस्तेमाल न करें, जब तक कि वे निर्माता द्वारा अनुशंसित किए गए प्रकार के न हों।

- यह उपकरण क्षीण शारीरिक, संवेदक या मानसिक क्षमताओं या कम अनुभव एवं ज्ञान वाले व्यक्तियों (बच्चों सहित) द्वारा उपयोग करने के लिए नहीं है जब तक कि उनकी सुरक्षा के लिए जिम्मेदार किसी व्यक्ति द्वारा उपकरण के उपयोग के संबंध में पर्यवेक्षण या निर्देश प्रदान नहीं किए जाते।
- इस उपकरण का उपयोग 8 साल या उससे बड़े बच्चों तथा क्षीण शारीरिक, संवेदक या मानसिक क्षमताएँ या कम अनुभव एवं ज्ञान वाले व्यक्तियों द्वारा किया जा सकता है बशर्ते कि उन्हें उपकरण को सुरक्षित तरीके से उपयोग से जुड़े पर्यवेक्षण या निर्देश प्रदान किए गए हैं और वे इससे उत्पन्न खतरों को समझते हैं। बच्चों को उपकरण के साथ नहीं खेलने देना चाहिए। पर्यवेक्षण के बिना बच्चों को सफाई और उपयोगकर्ता रखरखाव नहीं करना चाहिए। 3 से 8 वर्ष की आयु के बच्चों को रेफ्रिजरेटिंग उपकरणों को लोड और अनलोड करने की अनुमति है।
- यदि सप्लाई कॉर्ड क्षतिग्रस्त है, तो खतरे से बचाव के लिए इसे निर्माता, उसके सर्विस एजेंट या उसी प्रकार योग्य व्यक्ति के द्वारा बदला जाना चाहिए।
- सॉकेट आसान पहुँच वाला होना चाहिए ताकि किसी आपात स्थिति में उपकरण को सप्लाई से तुरंत डिस्कनेक्ट किया जा सके।
 - इसे उपकरण के पिछले हिस्से के बाहर होना चाहिए।
- इस उपकरण में ज्वलनशील प्रोपेलेंट के साथ एयरोसोल के डिब्बे जैसी विस्फोटक सामग्री स्टोर न करें।
- यदि उपकरण LED लैंप से सुसज्जित है, तो लैंप के कवर और LED लैंप को खुद न निकालें।
 - किसी Samsung सर्विस सेंटर से संपर्क करें।
 - सिर्फ निर्माता या उसके सर्विस एजेंट द्वारा उपलब्ध कराए गए LED लैंप का उपयोग करें।
- ऊर्जा के सबसे कुशल उपयोग के लिए, बास्केट, ड्रावर, शेल्फ जैसी सभी अंदरूनी फिटिंग्स को निर्माता द्वारा सप्लाई की गई पोजिशन में रखें।
- इस उत्पाद की सर्वश्रेष्ठ उर्जा कुशलता के लिए, सभी शेल्फ, ड्रावर और बास्केट को मूल स्थिति में छोड़ें।

सुरक्षा संबंधी जानकारी

ऊर्जा खपत कैसे न्यूनतम करें

- उपकरण को एक ठंडे, सूखे कमरे में उपयुक्त वेंटिलेशन (हवा की निकासी) के साथ रखें।
- सुनिश्चित करें कि यह सीधे सूरज की रोशनी के संपर्क में न आए और इसे गर्मी के सीधे स्रोत (उदाहरण के लिए, रेडिएटर) के पास कभी न रखें।
 - ऊर्जा की दक्षता के लिए किसी छिद्र या गिल को बाधित नहीं करने की सिफारिश की जाती है।
 - उपकरण में रखने से पहले गर्म भोजन को ठंडा हो जाने दें।
 - जमे हुए भोजन (फ्रोजन फूड) को रेफ्रिजरेटर में पिघलने के लिए रखें। आप जमे हुए भोजन के कम तापमान का उपयोग रेफ्रिजरेटर में भोजन को ठंडा करने के लिए कर सकते हैं।
 - खाद्य पदार्थ रखते या निकालते समय उपकरण के दरवाजे को ज्यादा समय तक खुला न रखें।
 - जितने कम समय तक दरवाजा खुला रहेगा, उतनी कम बर्फ फ्रीजर में जमा होगी।
 - रेफ्रिजरेटर के पिछले हिस्से को नियमित रूप से साफ करें। धूल ऊर्जा खपत बढ़ा देती है।
 - तापमान को ज़रूरत से ज्यादा ठंडे पर सेट न करें।
 - रेफ्रिजरेटर के निचले हिस्से और रेफ्रिजरेटर की पिछली दीवार पर हवा की पर्याप्त निकासी सुनिश्चित करें। हवा के छिद्रों के मुहानों को ढंके नहीं।
 - इंस्टाल करते समय दाएं, बाएं, पीछे और ऊपर खाली जगह रखें। इससे बिजली की खपत कम करने और आपका बिजली बिल कम करने में मदद मिलेगी।
- हम अनुशंसा करते हैं कि खाली जगह का मान होना चाहिए :
 - दाएं, बाएं, और पीछे की तरफ: 50 मिलीमीटर से अधिक
 - ऊपर की तरफ: 100 मिलीमीटर से अधिक

यह उपकरण घरों में उपयोग करने और समान अनुप्रयोग के उद्देश्य से बनाया गया है जैसे कि

- दुकानों, कार्यालयों और अन्य कार्यस्थलों में कर्मचारियों के लिए बने रसोईघरों में;
- फ़ार्म हाउस में और होटलों, मोटलों और अन्य आवासीय स्थानों पर क्लाइंट द्वारा;
- विश्राम और खान-पान वाले परिवेश में;
- केटरिंग और इसी प्रकार के गैर-खुदरा स्थानों पर।

उचित उपयोग के लिए अतिरिक्त सुझाव

- बिजली जाने की स्थिति में, अपने स्थानीय बिजली दफ्तर में कॉल करें और पूछें कि कितनी देर तक बिजली गुल रहने वाली है।
 - अधिकांश बिजली गुल होना, जो एक या दो घंटे में ठीक हो जाता है, उससे आपके रेफ्रिजरेटर का तापमान प्रभावित नहीं होगा। हालांकि, जब बिजली बंद हो तो आपको दरवाजा खोलने की संख्या कम करनी चाहिए।
 - लेकिन अगर बिजली 24 घंटे से अधिक समय तक नहीं आती है, तो सभी फ्रोजन खाद्य पदार्थों को निकालें और फेंक दें।
- यदि रेफ्रिजरेटर को लंबे समय तक ऐसे स्थान पर रखा जाए जहां आसपास की हवा का तापमान लगातार उस तापमान से नीचे है जिसके लिए उपकरण को डिज़ाइन किया गया है, तो यह लगातार संचालित नहीं हो सकता (जमी हुई सामग्री पिघल सकती है या फ्रोजन फूड कंपार्टमेंट में तापमान काफी गर्म हो सकता है)।
- विशिष्ट भोजन के मामले में, उसे रेफ्रिजरेशन के अंतर्गत रखने से उसके गुणों के कारण परिरक्षण (प्रिजर्वेशन) पर बुरा असर पड़ सकता है।
- डीफ्रॉस्टिंग के दौरान तापमान में वृद्धि ISO आवश्यकताओं के अनुपालन में है। यदि आप उपकरण को डीफ्रॉस्ट करते समय फ्रोजन फूड के तापमान में अनावश्यक वृद्धि से बचना चाहते हैं, तो फ्रोजन फूड को अखबार की कई परतों में लपेटें।
- जो फ्रोजन फूड पूरी तरह पिघल गए हैं उन्हें दोबारा फ्रीज़ न करें।
- दो स्टार सेक्शन (सेक्शंस) या कंपार्टमेंट (कंपार्टमेंट्स) का तापमान, जिन पर दो सितारों का प्रतीक होता है (* *) अन्य फ्रीज़र कंपार्टमेंट (कंपार्टमेंट्स) की तुलना में थोड़ा अधिक होता है। दो सितारों वाला सेक्शन (सेक्शंस) या कंपार्टमेंट (कंपार्टमेंट्स) निर्देश पर और/या डिलीवर करने की शर्त पर आधारित होता है (होते हैं)।

सुरक्षा संबंधी जानकारी

WEEE के बारे में निर्देश



इस उत्पाद का सही निपटान (अपशिष्ट इलेक्ट्रिकल और इलेक्ट्रॉनिक उपकरण)
(पृथक संग्रहण प्रणालियों वाले देशों में लागू)

इस उत्पाद, सहायक उपकरणों या इसके दस्तावेजों पर स्थित चिहनांकन दर्शाता है कि इस उत्पाद, इसके इलेक्ट्रॉनिक सहायक उपकरणों (जैसे चार्जर, हैडसेट, USB केबल) का जीवनकाल समाप्त होने पर उनका निपटान अन्य घरेलू कचरे के साथ नहीं किया जाना चाहिए। अनियंत्रित अपशिष्ट निपटान से पर्यावरण और मनुष्यों को होने वाले नुकसान को रोकने के लिए, कृपया इन आइटम को अन्य प्रकार के कचरे से अलग कर दें और सामग्री संसाधनों के दीर्घकालिक पुनः उपयोग को बढ़ावा देने के लिए उन्हें जिम्मेदारी से रिसाइकल करें।

सुरक्षित डिस्पोजल और रिसायकलिंग के बारे में अधिक जानकारी के लिए हमारी वेबसाइट www.samsung.com/in/support पर जाएं या हमारे हेल्पलाइन नंबरों - 1800 40 SAMSUNG (1800 40 7267864), 1800 5 SAMSUNG (1800 5 7267864) पर कॉल करें।

गंभीर चेतावनियां

⚠ चेतावनी

- पाँवर प्लग को नीचे लटकती हुई कॉर्ड के साथ सही स्थिति में कनेक्ट करें।
- पाँवर प्लग को गीले हाथों से दीवार सॉकेट में न लगाएं।
- यदि दीवार का सॉकेट ढीला हो, तो उसमें पावर प्लग न लगाएँ। पावर प्लग को दीवार सॉकेट में मजबूती से लगाएं।
- पाँवर कॉर्ड को खींचकर कभी भी अपने रेफ्रिजरेटर को अनप्लग न करें। हमेशा प्लग को मजबूती से पकड़ें और सीधे आउटलेट से बाहर खींचें।
- पाँवर कॉर्ड को बहुत ज्यादा न मोड़ें या उस पर भारी सामान न रखें।
- उपकरण को इस प्रकार रखा जाना चाहिए कि स्थापना (इंस्टॉलेशन) के बाद प्लग पहुंच में रहे।
- एक ही मल्टिपल पाँवर स्ट्रिप में रेफ्रिजरेटर और कई उपकरण प्लग न करें।
रेफ्रिजरेटर को हमेशा इसके अपने अलग इलेक्ट्रिकल आउटलेट में प्लग करना चाहिए जिसमें रेफ्रिजरेटर की रेटिंग प्लेट पर सूचीबद्ध वोल्टेज से मेल खाती वोल्टेज रेटिंग हो।
- इससे सर्वोत्तम प्रदर्शन मिलता है और साथ ही घर के वायरिंग सर्किट्स में ओवरलोडिंग से बचाव होता है, जो तारों को ज्यादा गर्म कर सकती है और आग का खतरा हो सकता है।
 - ऐसा करने में विफल रहने पर बिजली के रिसाव के कारण बिजली का झटका या आग लग सकती है।
- यदि रेफ्रिजरेटर जलने की गंध या धुंआ छोड़ता है, तो तुरंत रेफ्रिजरेटर को अनप्लग करें और किसी Samsung सर्विस सेंटर से संपर्क करें।
 - ऐसा करने में विफल रहने पर बिजली या आग के जोखिम हो सकते हैं।
- रेफ्रिजरेटर के अंदर या बाहर सीधे पानी का छिड़काव न करें।
 - आग या बिजली के झटके का खतरा है।
- रेफ्रिजरेटर को साफ करने के लिए बैजीन, थिनर, या क्लोरॉक्स (ब्लीच) का इस्तेमाल न करें।
 - आग या बिजली के झटके का खतरा है।
- यदि रेफ्रिजरेटर में बड़ी मात्रा में धूल या पानी चला जाए, तो पाँवर प्लग को डिस्कनेक्ट करें और Samsung इलेक्ट्रॉनिक्स सर्विस सेंटर से संपर्क करें।
 - अन्यथा, आग लगने का जोखिम बना रहता है।
- बिजली लीकेज रोकने या रेफ्रिजरेटर से वर्तमान लीकेज के कारण बिजली के झटके से बचने के लिए आपको रेफ्रिजरेटर को ग्राउंड कर देना चाहिए।
 - करंट लीकेज का परिणाम एक बिजली का झटका, आग, विस्फोट, या उत्पाद के साथ समस्या के रूप में हो सकता है।
 - गैस पाइप, टेलीफोन लाइनों, या अन्य संभावित विद्युत आकर्षित करने वाली चीजों का इस्तेमाल इलेक्ट्रिकल ग्राउंड के रूप में न करें।
- यह रेफ्रिजरेटर केवल भोजन के भंडारण के लिए है।
 - रेफ्रिजरेटर में दवा उत्पादों, वैज्ञानिक सामग्री या तापमान संवेदनशील उत्पादों, ज्वलनशील वस्तुओं को इकट्ठा न करें। (बैजीन, थिनर, प्रोपेन गैस, शराब, ईथर, LP गैस, जिनसेंग और अन्य ऐसे उत्पाद)
- वाटर टैंक और आइस क्यूब ट्रे को सिर्फ पीने के पानी से भरें (टैप वाटर, मिनरल वाटर, या शुद्धिकृत पानी)।
 - टैंक को चाय, जूस, या एक स्पोर्ट्स ड्रिंक से न भरें। वे रेफ्रिजरेटर को नुकसान पहुंचा सकते हैं।

सुरक्षा संबंधी जानकारी

- बच्चों का यह सुनिश्चित करने के लिए पर्यवेक्षण करना चाहिए कि वे उपकरण के साथ न खेलें।
 - “पिच पॉइंट” (चुभने वाले) क्षेत्रों से उंगलियों को दूर रखें। दरवाजों और कैबिनेट के बीच की जगह अनिवार्य रूप से छोटी होती है। यदि आसपास बच्चे हैं तो दरवाजे खोलते समय सावधान रहें।
- सभी पैकेजिंग सामग्रियों को बच्चों की पहुंच से दूर रखें, क्योंकि पैकेजिंग सामग्रियाँ बच्चों के लिए खतरनाक हो सकती हैं।
 - यदि कोई बच्चा अपने सिर के ऊपर एक बैग रख लेता है, तो बच्चे का दम घुट सकता है।
- बच्चों को रेफ्रिजरेटर के अंदर न जाने दें।
 - इसके कारण फंसकर दम घुटने से मौत या व्यक्तिगत चोट हो सकती है।
- बच्चों को दरवाजे या दरवाजे के डिब्बों से लटकने न दें। कोई गंभीर चोट लग सकती है।
- बच्चों को किसी ड्रावर पर कदम न रखने दें।
 - ड्रावर टूट सकते हैं और जिसके कारण वे फिसल सकते हैं।
- उपकरण को एक नम, तैलीय या धूल भरे स्थान पर इंस्टाल न करें, या ऐसे स्थान पर जो कि सीधे सूरज की रोशनी या पानी (बारिश की बूंदों) के संपर्क में आता है।
 - खराब इंसुलेशन या इलेक्ट्रिकल पार्ट बिजली के झटके या आग का कारण बन सकते हैं।
- इस उपकरण को ऐसे स्थान पर इंस्टाल न करें जहां पर गैस लीक हो सकती है।
 - इसका परिणाम बिजली के झटके या आग के रूप में हो सकता है।
- इस उपकरण को किसी हीटर या ज्वलनशील सामग्री के पास इंस्टाल न करें।
- यदि आपके रेफ्रिजरेटर को मरम्मत या दोबारा इंस्टाल करने की आवश्यकता है, तो अपने नजदीकी Samsung सर्विस सेंटर से संपर्क करें।
 - ऐसा करने में विफल रहने पर बिजली का झटका, आग लग सकती है, उत्पाद में समस्याएँ हो सकती हैं या चोट लग सकती है।
 - अनाधिकृत सुधार से सुरक्षा की समस्या हो सकती है। किसी अनाधिकृत सुधार को पलटने के लिए, हम पार्ट्स (पुर्जा) और लेबर (श्रम) की पूरी लागत चार्ज करेंगे।
 - यदि अंदरूनी या बाहरी LED लैम्प खराब हो जाते हैं, तो अपने नजदीकी Samsung सर्विस सेंटर से संपर्क करें।
- रेफ्रिजरेटर के नीचे या पीछे की तरफ हाथ, पैर या धातु की वस्तुएं (जैसे एक चॉपस्टिक, इत्यादि) न डालें।
 - इसके कारण बिजली का झटका या चोट लग सकती है।
 - किसी भी नुकीले किनारे से व्यक्तिगत रूप से चोट लग सकती है।
- उपकरण के ऊपर खड़े न हों या सामान (जैसे कपड़े, जलती मोमबत्ती, जलती सिगरेट, बर्तन, केमिकल, धातु की वस्तुएं, इत्यादि) उपकरण पर न रखें। इसका परिणाम बिजली का झटका, आग, उत्पाद के साथ समस्या या चोट हो सकती है। पानी से भरे पात्र को उपकरण पर न रखें
 - इसके छलकने से आग या बिजली के झटके का खतरा हो सकता है।
- रेफ्रिजरेटर को खाद्य पदार्थों से जरूरत से ज्यादा न भरें।
 - जब आप दरवाजा खोलते हैं, तो कोई सामान नीचे गिर सकता है और व्यक्तिगत चोट या सामान की क्षति हो सकती है।
- रेफ्रिजरेटर/फ्रीजर के अंदर बिजली के उपकरणों को न लगाएं या उपयोग न करें, जब तक कि वे निर्माता द्वारा सिफारिश किए गए प्रकार के न हों।
- रेफ्रिजरेटर के अंदरूनी हिस्से को सूखाने के लिए हेयर ड्रायर का उपयोग न करें। दुर्घटना हटाने के लिए रेफ्रिजरेटर के भीतर जलती हुई मोमबत्ती न रखें।
 - इसका परिणाम बिजली के झटके या आग के रूप में हो सकता है।

- रेफ्रिजरेटर के भीतर फ्रिज शेल्व को उलटा न रखें। शेल्व स्टॉपर काम नहीं करेगा।
 - ग्लास शेल्व गिर जाएगा और व्यक्तिगत चोट का कारण बनेगा।
- बोटलों को एक साथ कसकर स्टोर किया जाना चाहिए ताकि वे एक दूसरे पर या बाहर न गिरें।
- गीले हाथों से फ्रीजर के अंदरूनी दीवारों या फ्रीजर में रखे उत्पादों को न छुएँ।
 - इससे शीतदंश हो सकता है।
- सुनिश्चित करें कि निपटान के पहले रेफ्रिजरेटर के पीछे कोई भी पाइप क्षतिग्रस्त न हो।
- यदि गैस लीक होने का पता चलता है, तो कोई भी खुली आग या चिनगारी के संभावित स्रोतों से बचाएं और जिस कमरे में उपकरण रखा है उसमें कई मिनटों तक हवा आने दें।
 - उपकरण या पॉवर कॉर्ड को न छुएं।
 - क्षतिग्रस्त वेंटिलेटिंग फैन का उपयोग न करें।
 - चिंगारी का परिणाम विस्फोट या आग के रूप में हो सकता है।
- UV LED लैम्प को लंबे समय तक सीधे न देखें।
 - इससे अल्ट्रावॉयलेट किरणों के कारण आंख पर जोर पड़ सकता है।
- इस उत्पाद में R-600a शामिल है, एक ज्वलनशील गैस, जिसका इस्तमाल रेफ्रिजरेटर के रूप में किया गया है।

इस उत्पाद के सुरक्षित निपटान के लिए अपने स्थानीय प्राधिकारियों से संपर्क करें।
- इससे पहले कि आप इस्तेमाल करें, रेफ्रिजरेटर को सही तरीके से रखा जाना चाहिए और नियम-पुस्तिका के निर्देशों के अनुसार इंस्टाल किया जाना चाहिए।
- केवल रेफ्रिजरेटर के साथ दी गई आइस ट्रे का ही इस्तेमाल करें।
- रेफ्रिजरेटर का स्थान बदलने के दौरान, बिजली के तार को क्षतिग्रस्त न होने दें।
 - इसका परिणाम बिजली के झटके या आग के रूप में हो सकता है।
- उपकरण का परिवहन और इंस्टाल करते समय, यह सुनिश्चित करने के लिए सावधानी रखनी चाहिए कि रेफ्रिजरेटिंग सर्किट का कोई भी पार्ट क्षतिग्रस्त न हो।
 - पाइप वर्क से लीक होता रेफ्रिजरेट आग पकड़ सकता है या आंखों को चोट पहुंचा सकता है। यदि लीक होने का पता चलता है, तो कोई भी खुली आग या चिनगारी के संभावित स्रोतों से बचाएं और जिस कमरे में उपकरण रखा है उसमें कई मिनटों तक हवा आने दें।
 - इस उपकरण में आइसोब्यूटेन रेफ्रिजरेट (R-600a) की थोड़ी मात्रा मौजूद है, एक प्राकृतिक गैस जिसमें उच्च पर्यावरणीय अनुकूलता है, हालांकि जो ज्वलनशील भी है।
- साइक्लोपेंटीन का इस्तेमाल इंसुलेशन में किया जाता है। इंसुलेशन सामग्री की गैसों को विशेष निपटान प्रक्रिया की आवश्यकता होती है। इस उत्पाद के पर्यावरण की दृष्टि से सुरक्षित निपटान के संबंध में अपने स्थानीय प्राधिकरणों से संपर्क करें।
- इस रेफ्रिजरेटर का निपटान करते समय, दरवाजों/दरवाजों की सील और दरवाजे के कुंदों को निकाल दें, ताकि छोटे बच्चे और जानवर अंदर फंस न जाएं। बच्चों का यह सुनिश्चित करने के लिए पर्यवेक्षण करना चाहिए कि वे उपकरण के साथ न खेलें।
 - अंदर फंसने से बच्चे चोटिल हो सकते हैं या दम घुटने से मौत हो सकती है।
- यदि आप काफी लंबे समय (3 सप्ताह या अधिक) तक रेफ्रिजरेटर का उपयोग नहीं करने वाले हैं, तो रेफ्रिजरेटर को आइस बकेट सहित खाली कर दें, उसका प्लग निकाल दें, पानी के वाल्व को बंद कर दें और गंध तथा फफूंद से बचाने के लिए दरवाजे खुले छोड़ दें।

सुरक्षा संबंधी जानकारी

स्थापना और उपयोग संबंधी सावधानियां

⚠ सावधानी

- रेफ्रिजरेटर के आसपास पर्याप्त जगह रखें और एक सपाट सतह पर इंस्टाल करें।
 - उपकरण के रखने के स्थान पर या रखने की संरचना में वेंटिलेशन स्पेस (हवा के आने जाने की जगह) रुकावटों से मुक्त रखें।
- यह दृढ़ता से अनुशंसित किया जाता है कि रेफ्रिजरेटर इंस्टाल करने के लिए आपके पास एक योग्य टेक्नीशियन या सर्विस कंपनी है।
 - ऐसा करने में विफल रहने पर बिजली का झटका लग सकता है, आग लग सकती है, विस्फोट हो सकता है, उत्पाद में समस्याएँ हो सकती हैं या चोट लग सकती है।
- सर्विस वॉरंटी और सुधार।
 - इस तैयार उपकरण पर किसी तीसरे पक्ष द्वारा किए गए परिवर्तन या सुधारों को Samsung वारंटी सर्विस के तहत कवर नहीं किया जाता, न ही Samsung तीसरे पक्ष द्वारा किए गए सुधारों के कारण होने वाली सुरक्षा की समस्याओं के लिए जिम्मेदार है।
- सफाई या रखरखाव करने से पहले, उपकरण का प्लग दीवार के सॉकेट से निकाल दें।
 - ऐसा करने में विफल रहने पर बिजली का झटका या आग लग सकती है।
- ग्लास शेल्व्स को या कवर को तब गर्म पानी से साफ़ न करें जब वे ठंडे हों। ग्लास शेल्व्स और कवर तापमान में बदलाव ता दबाव ता दबाने अथवा गिरने से टूट सकते हैं।
- वैजिटेबल ऑइल अपने रेफ्रिजरेटर के डोर बिन में न रखें। ऑइल जम सकता है जिससे उसका स्वाद खराब हो सकता है और उसके उपयोग में कठिनाई आ सकती है। इसके अलावा, खुले कंटेनर में रिसाव हो सकता है और रिसे हुए ऑइल के कारण डोर बिन क्रैक हो सकता है। ऑइल कंटेनर को खोलने के बाद, कंटेनर को ठंडे और छायादार स्थान पर जैसे कबबोर्ड या पैंटी में रखना सर्वोत्तम होता है।
 - वनस्पति ऑइल के उदाहरण: ओलिव ऑइल, कॉर्न ऑइल, ग्रेप-सीड ऑइल इत्यादि।
- फ्रीजर में कांच के कंटेनर, या बोतलें या कार्बोनेटेड पेय पदार्थ न रखें।
 - पात्र जम या टूट सकता है और इससे चोट लग सकती है।
- जो फ्रोजन फूड पूरी तरह पिघल गए हैं उन्हें दोबारा फ्रीज़ न करें।
- चाबियों को रेफ्रिजरेटिंग उपकरण के आसपास ना रखें, बल्कि बच्चों की पहुंच से दूर रखा जाना चाहिए, ताकि बच्चे खुद को इसके अन्दर बंद न कर सकें।
- उपकरण की अस्थिरता के कारण खतरे से बचने के लिए, इसे निर्देशों के अनुसार तय किया जाना चाहिए।

- किसी भी कांच की सतह पर धक्का या ज्यादा जोर न लगाएं।
 - टूटे हुए कांच के कारण गंभीर व्यक्तिगत चोट और/या संपत्ति का नुकसान हो सकता है।
- यदि रेफ्रिजरेटर को बिजली की सप्लाई से डिस्कनेक्ट किया जाता है तो आपको वापस प्लग लगाने से पहले कम से कम पांच मिनट इंतजार करना चाहिए।
- कृपया इस उत्पाद की पैकेजिंग सामग्री का एक पर्यावरण हितैषी तरीके से निपटान करें।
- रेफ्रिजरेटर के पास ज्वलनशील पदार्थ स्टोर न करें।
- उपकरण को वोल्टेज स्टेबलाइजर के पास इंस्टाल न करें।
- लाइट गुल होने पर उपकरण के ऊपर जलती हुई मोमबत्ती का उपयोग न करें।
- सीधे बिजली की लाइन पर हुक डालकर बिजली का उपयोग न करें।
- उपकरण को एक नम, तैलीय या धूल भरे स्थान पर इंस्टाल न करें, या ऐसे स्थान पर जो कि सीधे सूरज की रोशनी या पानी (बारिश की बूंदों) के संपर्क में आता है।
 - खराब इंसुलेशन या इलेक्ट्रिकल पार्ट बिजली के झटके या आग का कारण बन सकते हैं।

इंस्टॉलेशन

इस रेफ्रिजरेटर की उचित स्थापना और इसके उपयोग से पहले दुर्घटनाओं की रोकथाम सुनिश्चित करने के लिए इन निर्देशों का ध्यानपूर्वक पालन करें।

⚠ चेतावनी

- रेफ्रिजरेटर का उपयोग इस निर्देश पुस्तिका में वर्णित नियत उद्देश्य के लिए ही करें।
- किसी भी प्रकार की सर्विसिंग केवल योग्यता-प्राप्त तकनीशियनों द्वारा की जानी चाहिए।
- उत्पाद पैकेजिंग सामग्रियों का निपटान स्थानीय विनियमों के अनुसार करें।

📖 नोट

वास्तविक छवि और प्रदान किए गए रेफ्रिजरेटर के संघटक हिस्से, मॉडल और देश के अनुसार भिन्न हो सकते हैं।

रेफ्रिजरेटर एक नज़र में

RR21/23A (बटन का प्रकार)

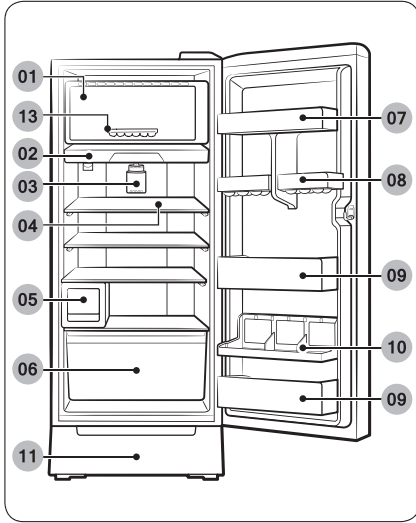

RR21/23A (डायल का प्रकार)

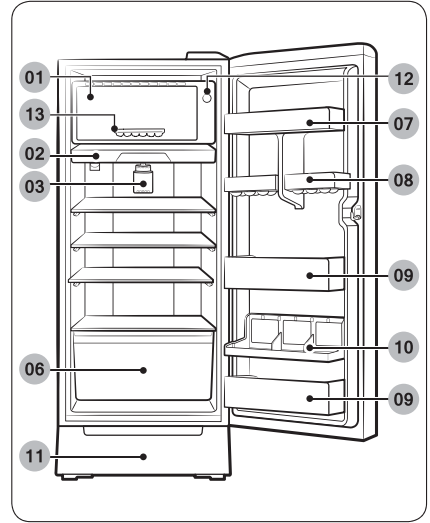

01 बर्फ जमाने वाला कंपार्टमेंट

(सुपर फ्रीज़ जोन)

03 LED लैंप

05 Curd Maestro™ *

07 डोर बिन

09 डोर बिन जम्बो *

11 स्टैंड टेबल *

13 बर्फ की ट्रे

* केवल उपयुक्त मॉडल

02 चिलर कंपार्टमेंट

04 शेल्फ *

06 वेजिटेबल बाँक्स

08 डोर बिन वैरायटी

10 फ्रेश मैक्स *

12 नियंत्रण कक्ष - डायल का प्रकार *

फ्रीज़र कंपार्टमेंट में ज़्यादा जगह प्राप्त करने के लिए

एक या अधिक वैकल्पिक एक्सेसरीज़ को निकालें जैसे कूल पैक, शेल्फ या शेल्क्स, ट्विस्ट आइस मेकर, आइस स्टोरेज बिन, जो कि सभी किसी भी टूल की मदद के बिना निकाले जा सकते हैं।

- ये वैकल्पिक सहायक उपकरण ऊष्मीय और यांत्रिक प्रदर्शन को प्रभावित नहीं करते हैं।
- फ्रीज़र का घोषित संग्रहण वॉल्यूम उन वैकल्पिक सहायक उपकरणों की गैर-मौजूदगी पर आधारित होता है।
- दोनों आइस मेकर को निकालने के लिए, सबसे पहले दाएं हाथ की ओर का आइस मेकर निकालें (आइस मैक्स मॉडल में लागू है)।
- सर्वश्रेष्ठ ऊर्जा दक्षता के लिए, सुनिश्चित करें कि सभी शेल्फ, ड्रॉअर, और बास्केट अपने मूल स्थान पर लगे हों।

इंस्टॉलेशन

चरण-दर-चरण इंस्टॉलेशन

चरण 1 किसी स्थान का चयन करें

स्थान की आवश्यकताएँ:

- ठोस, समतल सतह बगैर किसी प्रकार के कार्पेट या फ्लोरिंग के जो कि वेंटिलेशन को बाधित कर सकते हैं
- सीधी धूप से दूर
- दरवाज़ा खोलने और बंद करने के लिए पर्याप्त जगह
- गर्मी के स्रोत से दूर
- रख-रखाव और सर्विसिंग के लिए जगह
- तापमान सीमा: 10 °C से 43 °C के बीच

प्रभावी तापमान सीमा

रेफ्रिजरेटर को इस प्रकार डिज़ाइन किया गया है कि यह अपनी श्रेणी रेटिंग में निर्दिष्ट तापमान सीमा में सामान्य रूप से काम करे।

श्रेणी	प्रतीक	परिवेशी तापमान सीमा (°C)	
		IEC 62552 (ISO 15502)	ISO 8561
विस्तृत परिमित	SN	+10 से +32 तक	+10 से +32 तक
परिमित	N	+16 से +32 तक	+16 से +32 तक
उपोष्णकटिबंधीय	ST	+16 से +38 तक	+18 से +38 तक
उष्णकटिबंधीय	T	+16 से +43 तक	+18 से +43 तक

📌 नोट

रेफ्रिजरेटर का कूलिंग प्रदर्शन और बिजली उपभोग परिवेशी तापमान, दरवाज़ा खुलने की आवृत्ति, रेफ्रिजरेटर के स्थान से प्रभावित हो सकता है। हम तापमान सेटिंग को उपयुक्ततानुसार समायोजित करने की अनुशंसा करते हैं।

क्लीयरेंस

स्थापना के लिए स्थान की आवश्यकताओं के बारे में जानने के लिए नीचे प्रदान चित्र और तालिका देखें।

बुनियादी मॉडल

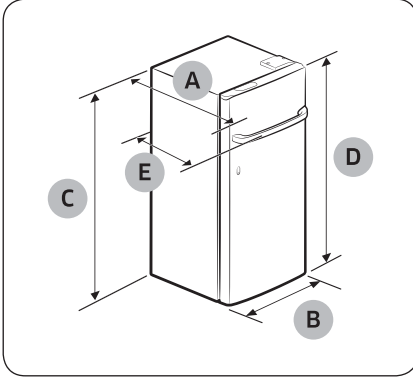

मानक मॉडल

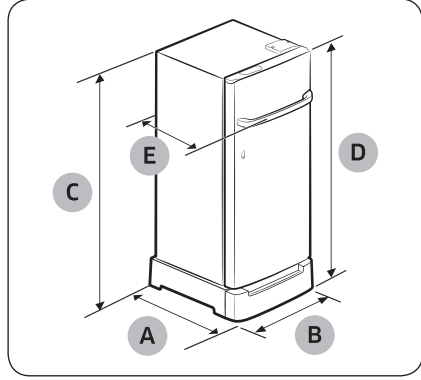

मॉडल	RR21*		RR23*	
	बुनियादी	मानक	बुनियादी	मानक
गहराई "A"	664	666	664	666
चौड़ाई "B"	568	578	568	578
ऊँचाई "C" (काज के बिना)	1170	1279	1290	1399
संपूर्ण ऊँचाई "D"	1216	1325	1336	1445
गहराई "E" (हैंडल के साथ)	714	716	714	716

(इकाई: मिमी)

इंस्टॉलेशन

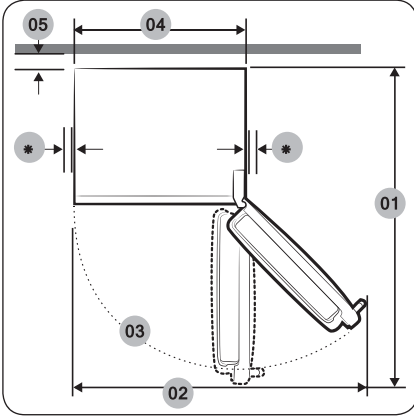

मॉडल	RR21/23A*	
	बुनियादी	मानक
01	1151	
02	922	927
03	124°	
04	566	
05	100	

* 50 मिमी से अधिक की सिफारिश की जाती है
(इकाई: मिमी)

नोट

प्रत्येक माप डिजाइन के आयाम पर आधारित होता है, इसलिए मापन विधि के आधार पर उसमें भिन्नता हो सकती है।

सावधानी

कृपया रेफ्रिजरेटर के पीछे बिजली की तार की अतिरिक्त लंबाई को बांध दें ताकि यह फर्श को न छूए और बिजली की तार स्थान बदलने के दौरान रॉलर्स से कुचल न जाएँ।

चरण 2 फ्लोरिंग

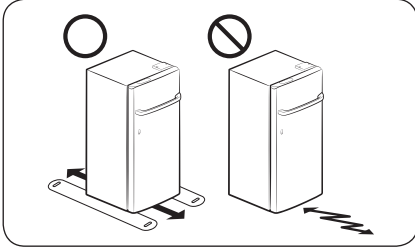

- स्थापना वाली सतह को पूरी तरह से भरे रेफ्रिजरेटर को संभालना चाहिए।
- फर्श की सुरक्षा के लिए, रेफ्रिजरेटर के प्रत्येक पाँव के नीचे कार्डबोर्ड का एक बड़ा टुकड़ा रख दें।
- रेफ्रिजरेटर के अपने अंतिम स्थान पर आ जाने के बाद, इसे तब तक न हिलाएँ जब तक फर्श की सुरक्षा के लिए ऐसा करना आवश्यक न हो। यदि आपको ऐसा करना पड़े, तो स्थानांतरण पथ पर मोटे कागज़ या कपड़े जैसे कि पुराने कार्पेट का उपयोग करें।

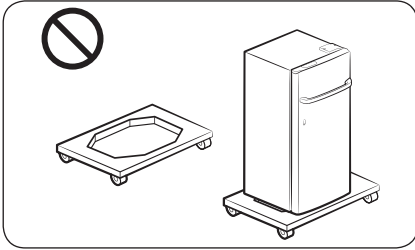

शोर और लेवलिंग की समस्याओं से बचने के लिए स्टैंड का उपयोग न करें।

चरण 3 लेवलिंग फ़ीट को समायोजित करें

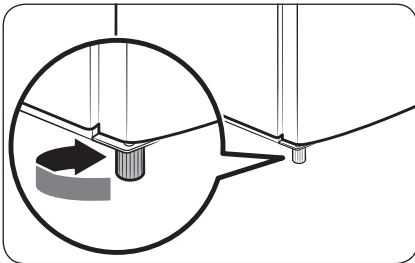

समतलीकरण पाया को मैन्युअली समायोजित करके रेफ्रिजरेटर को समतल करें।

स्थान नीचे करने के लिए समतलीकरण पाया को घड़ी की सुई की दिशा में घुमाएँ, उठाने के लिए घड़ी की सुई की दिशा के विपरीत घुमाएँ। सुरक्षा कारणों से, सामने के हिस्से को पीछे के हिस्से के मुकाबले थोड़ा ऊपर रखें।

📌 नोट

इस मॉडल में फ्रंट दाएँ फुट को एडजस्ट करना शामिल नहीं है, जो कि नियत हो। लेवलिंग के लिए फ्रंट बाएँ फुट का उपयोग करें।

इंस्टॉलेशन

चरण 4 दरवाज़े पर समर्थन संलग्न करें (बिना स्टैंड का टेबल / केवल RR23 मॉडल)

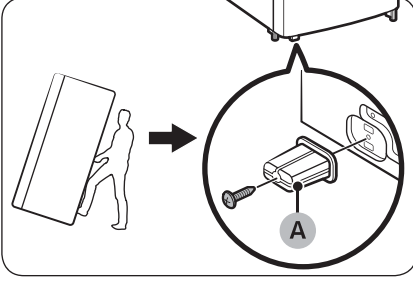

रेफ्रिजरेटर का संचालन करते समय या गिरने से रोकने के लिए या जब दरवाज़े का बिन पूरी तरह से भरा हुआ होता है, लेकिन फ्रिज खाली होता है, तो दरवाज़े के समर्थन (A) को संलग्न करने के लिए इन निर्देशों का पालन करें। यह काम दो लोगों द्वारा किया जाना चाहिए।

1. रेफ्रिजरेटर को पीछे की ओर झुकाएँ और पीछे से एक व्यक्ति को रेफ्रिजरेटर पकड़ने दें।
2. अन्य व्यक्ति दरवाज़े के निचले छेद से दरवाज़े पर समर्थन (A) लगाते हैं।
3. स्कू को कसने के लिए फिलिप्स के स्कूड्राइवर का उपयोग करें।

⚠ सावधानी

व्यक्तिगत चोट से बचने के लिए या उत्पाद के गिरने पर क्षति होने से या स्क्रेच से बचाने के लिए, संपूर्ण प्रक्रिया के दौरान सावधानी बरतें।

चरण 5 आरंभिक सेटिंग

निम्न चरणों को पूरा करने पर, रेफ्रिजरेटर पूरी तरह से संचालनीय हो जाना चाहिए।

1. रेफ्रिजरेटर को चालू करने के लिए बिजली के प्लग को दीवार पर लगे सॉकेट में लगाएँ।
2. दरवाज़ा खोलें, और देखें कि अंदरूनी लाइट जले हैं या नहीं।
3. तापमान को सबसे ठंडे तापमान पर सेट करें, और लगभग एक घंटे तक प्रतीक्षा करें।
4. रेफ्रिजरेटर के तय तापमान पर पहुँचने तक प्रतीक्षा करें। अब रेफ्रिजरेटर उपयोग के लिए तैयार है।

चरण 6 अंतिम जाँच

स्थापना पूरी हो जाने पर, पुष्टि करें कि:

- रेफ्रिजरेटर का प्लग बिजली के आउटलेट में लगा हो और रेफ्रिजरेटर उचित ढंग से ग्राउंड किया गया हो।
- रेफ्रिजरेटर सपाट, समतल सतह पर स्थापित हो तथा दीवार या कैबिनेट से पर्याप्त दूरी पर हो।
- रेफ्रिजरेटर समतल हो और फर्श पर मज़बूती से स्थापित हो।
- दरवाज़ा बिना रोक टोक खुलता और बंद होता हो, दरवाज़ा खुलने पर अंदरूनी लाइट स्वचालित रूप से जल जाते हों।

परिचालन

नियंत्रण कक्ष

बटन का प्रकार

टाइप A

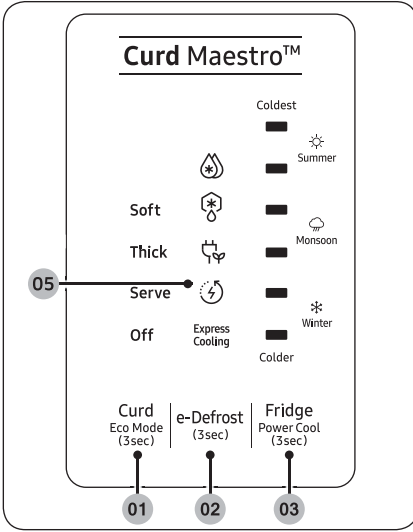

टाइप B

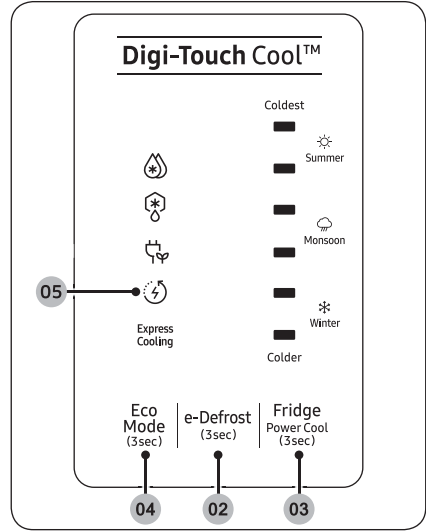

01 Curd (कई) / Eco Mode (ईको मोड) (3sec)

02 e-Defrost (ई-डीफ्रॉस्ट) (3sec)

03 Fridge (फ्रिज) /
Power Cool (पावर कूल) (3sec)

04 Eco Mode (ईको मोड) (3sec)

05 पाँवर रिज़म्पशन संकेतक

परिचालन

01 कर्ड / ईको मोड (केवल टाइप A मॉडल के लिए)

Curd (कर्ड)

- कर्ड मोड चुनने के लिए **Curd (कर्ड)** दबाएं। अनुकूल संकेतक चालू होता है और Curd Maestro™ को चयनित मोड पर सेट किया जाता है। (दही बनाने के बारे में विस्तृत निर्देशों के लिए, 28 पेज पर "**Curd Maestro™ (केवल लागू मॉडल)**" अनुभाग देखें।)
- यदि आप Curd Maestro™ का उपयोग नहीं करना चाहते हैं, तो बंद करने के लिए **Curd (कर्ड)** दबाएं। Curd Maestro™ बंद हो जाएगा।

Eco Mode (ईको मोड)

- इको मोड चालू करने के लिए, 3 सेकंड के लिए ईको मोड संकेतक (🌱) चालू होने तक **Curd (कर्ड)** को दबाए रखें। जब ईको मोड सक्रिय होता है, तो तापमान प्रदर्शन बंद हो जाता है।
- इको मोड को बंद करने के लिए, 3 सेकंड के लिए **Curd (कर्ड)** को इको मोड संकेतक (🌱) बंद होने तक दबाएं।

02 ई-डीफ्रॉस्ट

- ई-डीफ्रॉस्ट संकेतक (❄️) चालू होने तक 3 सेकंड के लिए **e-Defrost (ई-डीफ्रॉस्ट)** दबाकर रखें। रेफ्रिजरेटर डीफ्रॉस्टिंग प्रक्रिया शुरू करेगा।

📢 नोट

डीफ्रॉस्टिंग प्रक्रिया के दौरान तापमान प्रदर्शन बंद हो जाता है और आप तापमान को समायोजित नहीं कर सकते हैं। यदि आप डीफ्रॉस्टिंग प्रक्रिया को रोकना चाहते हैं, तो ई-डीफ्रॉस्ट संकेतक (❄️) बंद होने तक 3 सेकंड के लिए **e-Defrost (ई-डीफ्रॉस्ट)** को दबाकर रखें।

03 फ्रिज / पावर कूल

फ्रिज

फ्रिज का तापमान सेट करने या पावर कूल को सक्रिय करने के लिए आप **Fridge (फ्रिज)** बटन का उपयोग कर सकते हैं।

- लेवल 1 (ठंडा) और लेवल 6 (सबसे ठंडा) के बीच वांछित तापमान का चयन करने के लिए **Fridge (फ्रिज)** को बार-बार दबाएं।

पावर कूल

- पावर कूल को सक्रिय करने के लिए, **Fridge (फ्रिज)** को पावर कूल संकेतक (❄️) चालू होने तक 3 सेकंड के लिए दबाकर रखें।
 - पावर कूल फ्रिज के तापमान को कम करने के लिए अधिकतम पावर पर शीतलन प्रक्रिया को गति देता है। पावर कूल प्रक्रिया कई घंटों तक चलती रहती है और फिर बंद हो जाती है और फ्रिज पिछली तापमान सेटिंग पर लौट आता है।
 - कुछ समय के लिए खुला छोड़ देने के बाद तेजी से ठंडा होने वाला भोजन या जल्दी से रेफ्रिजरेटर को ठंडा करने के लिए पावर कूल का उपयोग करें।
 - पावर कूल को निष्क्रिय करने के लिए, **Fridge (फ्रिज)** दबाएं और पावर कूल संकेतक (❄️) बंद होने तक 3 सेकंड तक रोके।

📌 नोट

पावर कूल का उपयोग करने से बिजली की खपत बढ़ जाती है। सुनिश्चित करें कि आप उसे मैनुअल तौर पर बंद कर देते हैं अगर आपको उसकी अब ज़रूरत नहीं है, और फिर फ्रिज के इच्छित तापमान का चयन करें।

परिचालन

04 ईको मोड (केवल टाइप B मॉडल के लिए)

- इको मोड को चालू करने के लिए, इको मोड संकेतक (🔌) चालू होने तक 3 सेकंड के लिए **Eco Mode (ईको मोड)** को दबाकर रखें। जब ईको मोड सक्रिय होता है, तो तापमान प्रदर्शन बंद हो जाता है।
- इको मोड बंद करने के लिए, इको मोड संकेतक (🔌) बंद होने तक 3 सेकंड के लिए **Eco Mode (ईको मोड)** दबाएं।

05 पावर रिज़म्पशन संकेतक (⚡) Express Cooling

- यदि बिजली चले जाने के बाद रेफ्रिजरेटर का तापमान बहुत अधिक हो जाता है, तो पावर रिज़म्पशन संकेतक (⚡) Express Cooling उपयोगकर्ता को सचेत करने के लिए चालू होता है।

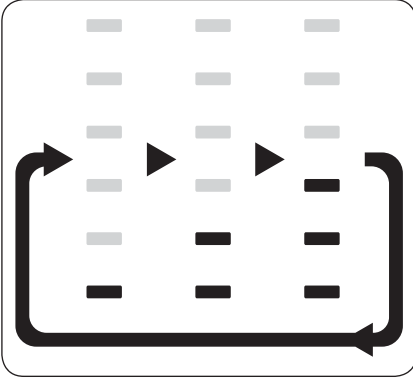

- यदि रेफ्रिजरेटर का तापमान 9 डिग्री सेल्सियस से ऊपर हो जाता है, तो ऑटो एक्सप्रेस कूलिंग (Express Cooling) फ़ंक्शन आपके रेफ्रिजरेटर को जल्दी से ठंडा करने के लिए चालू होता है। यह फ़ंक्शन 30 मिनट के बाद बंद हो जाता है या जब आप दरवाज़ा खोलते हैं या किसी भी बटन को दबाते हैं।
- जब ऑटो एक्सप्रेस कूलिंग फ़ंक्शन चालू होता है, तो तापमान संकेतक चित्र में दिखाए अनुसार संचालित होता है।

डायल प्रकार

तापमान समायोजन

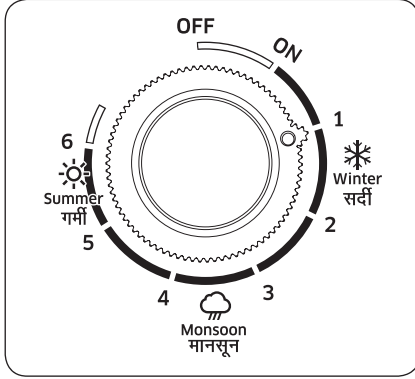

"मानसून" पॉइंट पर डायल (3~4 नं)

- भोजन संग्रहण हेतु अनुकूलतम तापमान बनाए रखने के लिए कंट्रोल डायल को "मानसून" पोज़िशन पर सेट करें।

"गर्मी" पॉइंट (5~6 नं) पर डायल

- कंट्रोल डायल को "गर्मी" की पोज़िशन पर सेट करते समय, रेफ्रिजरेटर सबसे ठंडा होता है।
- अधिक मात्रा में भोजन संग्रहण करते समय, तेज़ी से बर्फ़ बनाने के लिए कंट्रोल डायल को "गर्मी" की पोज़िशन पर सेट करें।

"सर्दी" पॉइंट (1~2 नं) पर डायल करें

- कंट्रोल डायल को "सर्दी" की पोज़िशन पर सेट करते समय, रेफ्रिजरेटर कुछ गर्म होता है।
- जब खाद्य पदार्थ कम मात्रा में संग्रहित हो।

📌 नोट

- यदि रेफ्रिजरेटर जहाँ रखा गया है उस स्थान का तापमान 5 °C से कम है, तो तापमान नियंत्रण को WINTER (सर्दी) पर सेट करें।
चूँकि रेफ्रिजरेटर का तापमान रेफ्रिजरेटर के आसपास के तापमान से प्रभावित होता है और यह तय तापमान से कम होगा।
- ऊपर वर्णित नोब सेटिंग के अलावा, अगर आप शीतलन बढ़ाना या घटाना चाहते हैं, तो अपनी इच्छा के अनुसार नोब को घड़ी की दिशा में या घड़ी की विपरीत दिशा में घुमाएँ।

परिचालन

किस प्रकार डीफ्रॉस्ट करें

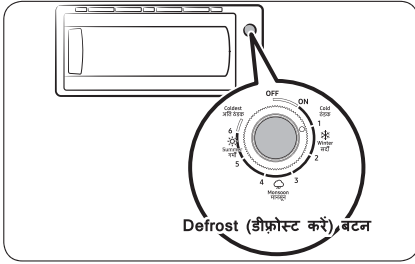
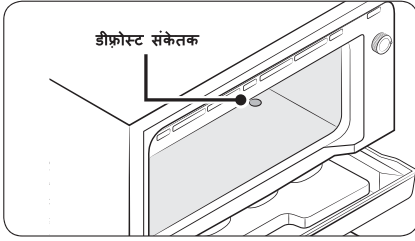

1. बर्फ बनाने वाले कंपार्टमेंट की दीवारों पर बनने वाली तुषार/बर्फ की परत की मोटाई की जांच करें। यदि ज्यादा फ्रॉस्ट बन रही है, तो कृपया डीफ्रॉस्ट करें।

2. डीफ्रॉस्ट करने के लिए Defrost (डीफ्रॉस्ट करें) बटन दबाएँ। उद्वाष्पक पर जमा बर्फ पिघलने लगेगी और आसानी से हटाया जा सकता है। Defrost (डीफ्रॉस्ट) पूरा हो जाने के बाद, रेफ्रिजरेटर अपने आप चालू हो जाएगा।

डीफ्रॉस्ट बटन की स्थिति

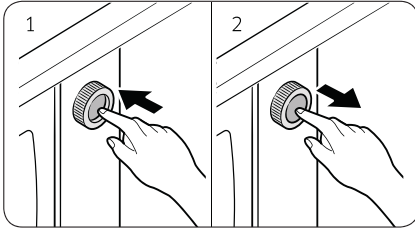

- डीफ्रॉस्ट बटन , डीफ्रॉस्ट प्रक्रिया (1) के दौरान दबाया जाता है, और पूरा होने पर सामान्य स्थिति में लौटता है।
- यदि आप उच्च आंतरिक तापमान (परिवेश के तापमान) में डीफ्रॉस्ट बटन दबाते हैं, तो बटन दबाया नहीं जाएगा और सामान्य (2) रहता है।

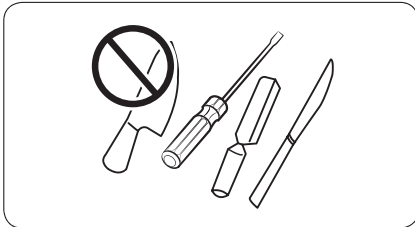

⚠ सावधानी

बर्फ बनाने वाले कंपार्टमेंट से बर्फ निकालने के लिए, तीक्ष्ण उपकरण, चाकू या स्कू ड्राइवर का प्रयोग न करें।

विशेष फीचर्स

आपके रेफ्रिजरेटर की वास्तविक छवि और विशेष फंक्शन, मॉडल और देश के अनुसार भिन्न हो सकते हैं।

बर्फ बनाना

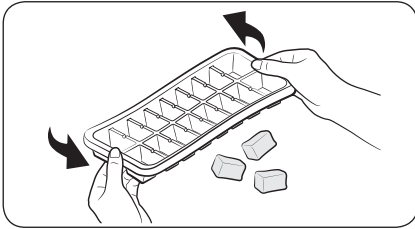
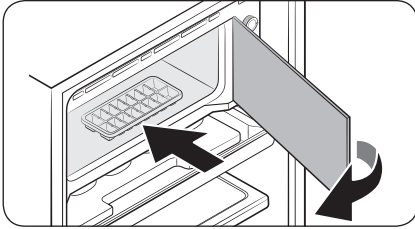
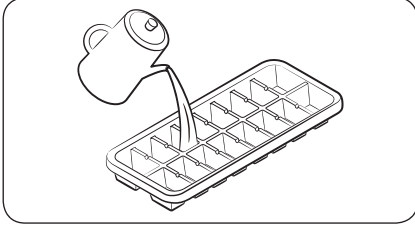

1. ट्रे को 80 % तक पानी से भरें।

📌 नोट

यह अनुशंसा की जाती है कि आप आइस क्यूब बनाने के लिए फ्रिज़र को अधिकतम या सबसे ठंडे तापमान कंट्रोल पर सेट करने के बाद लगभग 1~2 घंटे प्रतीक्षा कर सकते हैं।

2. आइस ट्रे को सुपर फ्रीज जोन में रखें।

3. आइस ट्रे खाली करने के लिए, ट्रे का दोनों छोर पकड़ें और बर्फ के टुकड़े निकालने के लिए आहिस्ते से मोड़ें।

⚠ सावधानी

- रेफ्रिजरेटर का सबसे ठंडा हिस्सा सुपर फ्रीज जोन है। यह शीघ्र खराब होने वाले खाद्य पदार्थों को संग्रहीत करने के लिए सर्वश्रेष्ठ स्थान है।
- उन काँच की बोतलों को कभी भी सुपर फ्रीज जोन में नहीं रखा जाना चाहिए जिनमें तरल पदार्थ भरे होते हैं क्योंकि सामग्रियों के जमने पर काँच फट सकता है।

परिचालन

Curd Maestro™ (केवल लागू मॉडल)

Curd Maestro™ का उपयोग कैसे करें

दही बनाने के लिए: सॉफ्ट या थिक मोड चुनने के लिए **Curd (कर्ड)** दबाएं।

Curd Maestro™ बंद करने के लिए: बंद करने के लिए **Curd (कर्ड)** दबाएं।

1. दूध को 80 °C या उससे अधिक तापमान पर गर्म कर लें। दूध को लगभग 40-43 डिग्री सेंटीग्रेड तक ठंडा हो जाने दें, इसके बाद उसे कर्ड कंटेनर में भर लें।
2. कर्ड कंटेनर में रखे दूध में स्टार्टर (दूध की लगभग 1.5-20 प्रतिशत मात्रा के बराबर) डालें और उसे अच्छी तरह मिलाएं।
3. कर्ड कंटेनर के ढक्कन को बंद करें, कर्ड कंटेनर को Curd Maestro™ में डालें और फिर सॉफ्ट या थिक को चुनें।
4. जब दही बनाने की प्रक्रिया पूरी हो जाती है (लगभग 7-9 घंटे), तो Serve LED चालू हो जाती है और अलार्म की आवाज़ आएगी।

📢 नोट

दही की मोटाई और स्वाद, दूध के प्रकार और साथ ही उपयोग किए गए स्टार्टर के अनुपात पर निर्भर करता है।

5. कर्ड कंटेनर में दही को संग्रहीत करने के लिए सर्व मोड का उपयोग करें

⚠ सावधानी

- Curd Maestro™ का उपयोग दही बनाने को छोड़कर किसी अन्य प्रयोजन के लिए न करें।
- दही बनाने में 7-9 घंटों का समय लगता है। (कथित समय इस मैनुअल में दिए गए निर्देश का पालन करने पर आधारित है.)
 - अगर दही को डीफ्रॉस्ट की स्थिति में बनाया जाता है, तो दही को सामान्य से ठंडा होने में अधिक समय लगता है। (1 घंटे से कम समय तक)
- सुनिश्चित करें कि ऐसे दही को संग्रहीत करने के लिए जो कि किसी अन्य स्थान पर बनाया गया था, रेफ्रिजरेट करने के लिए Curd Maestro™ सर्व मोड में हो।
- आप कम तापमान (25 डिग्री सेल्सियस या उससे कम) पर दूध का उपयोग करके दही नहीं बना सकते हैं।
- अगर आप Curd Maestro™ का उपयोग नहीं कर रहे हैं, तो Curd Maestro™ को बंद कर दें।
- Curd (कर्ड)कंटेनर के ढक्कन को हमेशा बंद रखें। अगर ढक्कन बंद नहीं होगा, तो इसकी सामग्री Curd Maestro™ में जा सकती है, जिसके कारण इसमें खराबी आ सकती है।
- कर्ड कंटेनर में गर्म दूध (50 डिग्री सेंटीग्रेड) या दूसरे पेय पदार्थ न रखें।
- दही बनाने के लिए पुराने दूध का उपयोग न करें।
- Curd (कर्ड)कंटेनर और ढक्कन को हर बार उपयोग के बाद साफ़ करें ताकि बुरी गंध से बचा जा सके。
 - रेफ्रिजरेटर में Curd Maestro™ के आंतरिक भाग को साफ़ करने के लिए नरम नम कपड़े का उपयोग करें। साफ़ करते समय अपने हाथों पर चोट लगने से सावधानी बरतें।
 - कर्ड कंटेनर को न्यूट्रल डिटर्जेंट का उपयोग करके गुनगुने पानी से साफ़ करें।
- अगर आप कर्ड कंटेनर को गर्म पानी से साफ़ करना चाहते हैं, तो क्लीनिंग में लगने वाला समय एक मिनट से कम रखें。
 - कर्ड कंटेनर और ढक्कन को गर्म पानी में पूरी तरह न डुबाएं। उनमें विकृति आ सकती है।
 - कर्ड कंटेनर का उपयोग डिशवाँशर या माइक्रोवेव में न करें।

-
- यदि आप चाहते हैं कि आपका किण्वित दही गाढ़ा हो, तो **Curd (कर्ड)** को दबाएं और अतिरिक्त किण्वन प्रक्रिया शुरू करने के लिए फिर से वांछित मोटाई (सॉफ्ट/थिक) को चुनें। अतिरिक्त किण्वन पूरा होने के बाद, फिर से सर्व मोड शुरू करने के लिए **Curd (कर्ड)** मोड दबाएं। अगर आप **Curd Maestro™** को सर्व मोड में सेट नहीं करते हैं, तो फ़र्मेंटिंग निरंतर जारी रह सकती है।
 - अगर दही बनाने के दौरान पावर चला जाता है, तो पावर वापस आने पर फ़र्मेंटिंग प्रक्रिया फिर से शुरू हो जाएगी।

फ़्रेश मैक्स (केवल लागू मॉडल)

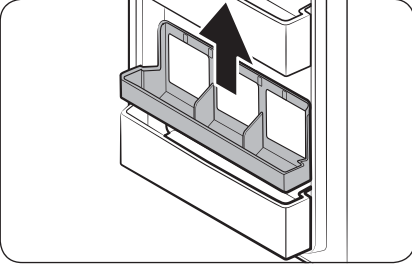

विभिन्न आकारों के भोजन आइटम का संग्रहण करने और निकालने की सुविधा देने हेतु आप फ़्रेश मैक्स ड्रिवाइडर को बाहर खींचकर और उसे फिर से इच्छित स्थिति में डाल कर उसकी स्थिति बदल सकते हैं।

रखरखाव

उपयोग और देखभाल

चिलर कंपार्टमेंट

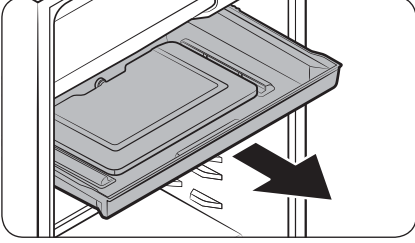

चिलर कंपार्टमेंट को अपनी तरफ खींचें जब तक यह स्टॉपर से न सट जाए।
सामने के हिस्से को ऊपर झुकाएँ और कंपार्टमेंट को खींच कर बाहर निकालें।

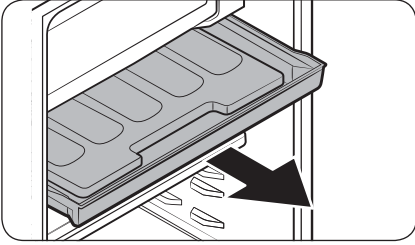

अलमारियाँ

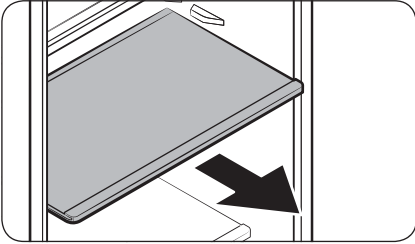

शेल्फ को सामने खींचें जब तक यह स्टॉपर से न सट जाए।
शेल्फ का सामने का हिस्सा ऊपर झुकाएँ और इसे खींच कर बाहर निकालें।

वेजिटेबल बॉक्स

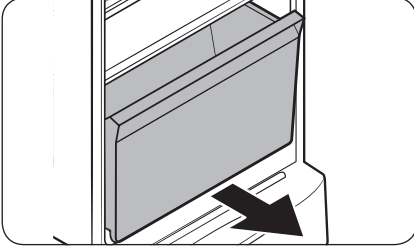

नमीयुक्त सब्जियों के बॉक्स को आगे की ओर खींचें और उसे रेफ्रिजरेटर से बाहर निकालें। कवर को ऊपर उठाएँ और इसे खींच कर रेफ्रिजरेटर से बाहर निकालें।

डोर बिन वैरायटी

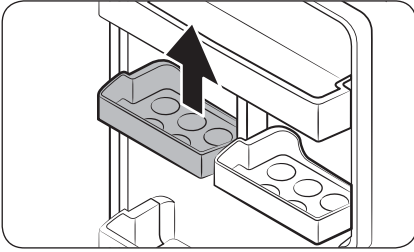

डोर बिन वैरायटी को ऊपर उठाएँ और उसे बाहर की ओर स्लाइड करें। (यह डोर बिन वेराइटी एडजस्ट करने योग्य होती है और इसे आपकी आवश्यकता के अनुसार सर्वोत्तम रूप से पोज़िशन किया जा सकता है।)

रखरखाव

डोर बिन जम्बो / फ्रेश मैक्स

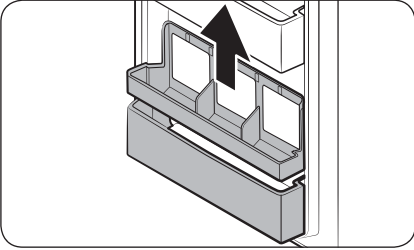
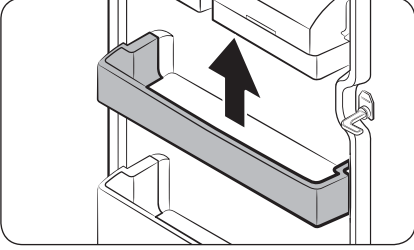

डोर बिन को ऊपर उठाएँ और उसे बाहर की ओर स्लाइड करें।

(यह डोर बिन जम्बो/ फ्रेश मैक्स समायोजन योग्य नहीं है; यह केवल एक पोज़िशन में फिट होता है।)

सफ़ाई

सभी बाहरी पदार्थों जैसे धूल या पानी को पावर प्लग टर्मिनल और संपर्क बिंदुओं से निकालने के लिए नियमित तौर पर सूखे कपड़े का उपयोग करें.

1. रेफ्रिजरेटर से पावर कॉर्ड का प्लग निकाल दें.
2. रेफ्रिजरेटर के आंतरिक और बाहरी भाग को साफ़ करने के लिए नर्म रेशे-रहित नम कपड़े या कागज़ का उपयोग करें.
3. सफ़ाई पूर्ण हो जाने पर, उसे अच्छी तरह सुखाने के लिए सूखे कपड़े या कागज़ का उपयोग करें.
4. रेफ्रिजरेटर को चालू करने के लिए उसकी पावर कॉर्ड का प्लग लगाएं.

📌 नोट

अगर आपने सफ़ाई के लिए निकालने योग्य कोई भी पुर्ज़े, जैसे शल्फ़ को निकाला है तो यह सुनिश्चित करने के लिए कि आपने उसे फिर से सही तरीके से लगाया है, "क्या शामिल है" सेक्शन में संपूर्ण ले-आउट का संदर्भ लें.

⚠ चेतावनी

- सफ़ाई के लिए बेन्ज़ीन, थिनर, या होम/कार डिटर्जेंट जैसे कि Clorox™ का उपयोग नहीं करें। वे रेफ्रिजरेटर की सतह को क्षति पहुँचा सकते हैं और आग लगा सकते हैं।
- रेफ्रिजरेटर पर पानी का छिड़काव न करें। इसके कारण बिजली का झटका लग सकता है।
- डिस्पेंसर के छिद्र में अंगुलियां या दूसरी वस्तुएं न डालें.

LED लैम्प को बदलना

लैम्प

उपयोगकर्ता खुद लैम्पों की सर्विस नहीं कर सकते हैं। रेफ्रिजरेटर के लैम्प बदलने के लिए स्थानीय Samsung सर्विस सेंटर से संपर्क करें.

समस्या-निवारण

सर्विस के लिए कॉल करने के पहले, नीचे दिए गए चेकपॉइंट की समीक्षा करें। सामान्य स्थितियों (कोई खराबी नहीं होने के मामले) के संबंध में सभी सर्विस कॉल का शुल्क उपयोगकर्ता पर लगाया जाएगा।

सामान्य

तापमान

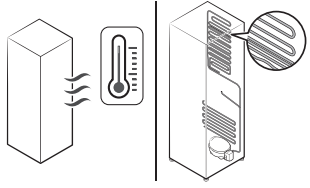
लक्षण	संभावित कारण	समाधान
फ्रिज / फ्रीजर काम नहीं कर रहा. फ्रिज / फ्रीजर का तापमान गर्म है.	<ul style="list-style-type: none"> पावर कॉर्ड का प्लग सही तरीके से नहीं लगा है. 	<ul style="list-style-type: none"> पावर कॉर्ड का प्लग सही तरीके से लगाएं.
	<ul style="list-style-type: none"> तापमान नियंत्रण सही तरीके से सेट नहीं है. 	<ul style="list-style-type: none"> तापमान को कम सेट करें.
	<ul style="list-style-type: none"> रेफ्रिजरेटर किसी ऊष्मा स्रोत के पास या सीधी धूप में रखा गया है. 	<ul style="list-style-type: none"> रेफ्रिजरेटर को सीधी धूप या ऊष्मा स्रोत से दूर रखें.
	<ul style="list-style-type: none"> रेफ्रिजरेटर और साइड/पिछले भाग के बीच पर्याप्त क्लियरेंस नहीं है. 	<ul style="list-style-type: none"> हम अनुशंसा करते हैं कि रेफ्रिजरेटर और आसपास की दीवारों (या कैबिनेट) के बीच 50 मिमी से अधिक दूरी रखी जाए.
फ्रिज / फ्रीजर ओवरक्लिंग कर रहा है.	<ul style="list-style-type: none"> तापमान नियंत्रण सही तरीके से सेट नहीं है. 	<ul style="list-style-type: none"> तापमान को उच्च पर सेट करें.
बाहरी सतह गर्म है।	<ul style="list-style-type: none"> रेफ्रिजरेटर में आंतरिक दीवार पर ऊष्मा-रोधी पाइपिंग होती है. 	<ul style="list-style-type: none"> कंडेन्सेशन होने से रोकने के लिए, रेफ्रिजरेटर में एक तरफ गर्म-रोधी पाइपिंग है। अगर परिवेश का तापमान बढ़ता है, तो उपकरण शायद प्रभावी तरीके से काम न करे। इसका मतलब यह नहीं है कि सिस्टम बिगड़ गया है। 

गंध

लक्षण	संभावित कारण	समाधान
रेफ्रिजरेटर में गंध आ रही है.	<ul style="list-style-type: none"> खराब हो चुका भोजन. 	<ul style="list-style-type: none"> रेफ्रिजरेटर को साफ करें और सभी तरह के खराब भोजन को निकाल दें.
	<ul style="list-style-type: none"> भोजन और तीखी गंध. 	<ul style="list-style-type: none"> सुनिश्चित करें कि तीखी गंध वाले भोजन को एयरटाइट कागज़ में लपेट कर रखा जाए.

कंडेंसेशन

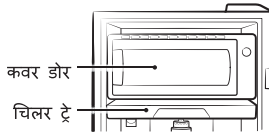
लक्षण	संभावित कारण	समाधान
कंडेंसेशन, आंतरिक दीवारों पर होता है.	<ul style="list-style-type: none"> अगर दरवाज़ा खुला छोड़ दिया जाता है, तो रेफ्रिजरेटर में नमी प्रवेश कर जाती है. 	<ul style="list-style-type: none"> नमी को निकाल दें और दरवाज़े को लंबे समय तक खुला न छोड़ें.
	<ul style="list-style-type: none"> अधिक नमी वाली भोजन सामग्री. 	<ul style="list-style-type: none"> सुनिश्चित करें कि भोजन को एयरटाइट तरीके लपेट कर रखा जाए.
कवर डोर/चिलर ट्रे पर पानी का जमा होना	<ul style="list-style-type: none"> अक्सर दरवाज़ा खोलने/नमी वाला वातावरण होने के कारण कवर डोर/चिलर ट्रे पर पानी जमा होता है जो कि एक सामान्य प्रक्रिया है। इस पानी को एक सूखे कपड़े से साफ किया जा सकता है। 	

समस्या-निवारण

क्या आपको रेफ्रिजरेटर से असामान्य आवाज़ें आ रही हैं?

सर्विस के लिए कॉल करने के पहले, नीचे दिए गए चेकपॉइंट की समीक्षा करें. सामान्य आवाज़ों से संबंधित किसी भी सर्विस कॉल के लिए उपयोगकर्ता पर शुल्क लगाया जाएगा.

ये आवाज़ें सामान्य हैं.

- शुरू होने या समाप्त होते समय रेफ्रिजरेटर, कार इंजन के शुरू होने के समान आवाज़ें कर सकता है. जब इसका चलना स्थिर हो जाता है, तो आवाज़ें कम होती जाती हैं.



- फैन के संचालन के समय, ये आवाज़ें आ सकती हैं. जब रेफ्रिजरेटर, सेट किए गए तापमान पर पहुंचता है, तो पंखे - फैन की कोई भी आवाज़ नहीं आएगी.



- जैसे जैसे रेफ्रिजरेटर ठंडा होता है या जमता है, रेफ्रिजरेट गैस, सील किए गए पाइपों में गति करती है, जिसके कारण बुलबुलों की आवाज़ आती है.

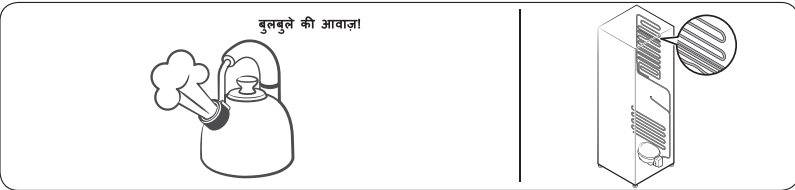

- जैसे जैसे रेफ्रिजरेटर का तापमान बढ़ता या कम होता है, वैसे वैसे प्लास्टिक के भाग सिकुड़ते और फैलते हैं, जिससे खटखटाहट की ध्वनियां आती हैं. ये आवाज़ें, डिफ्रॉस्टिंग साइकल के दौरान या इलेक्ट्रॉनिक पुर्जों के काम करने के दौरान आती हैं.

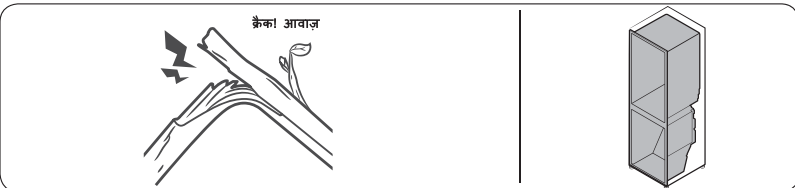



This warranty card gives the key points related to warranty claim. for further details log on to www.samsung.com/in/support.

Warranty Card

*TERMS & CONDITIONS

1. Proof of purchase is a pre-requisite to claim warranty.
2. The product should have been purchased from an authorised Samsung Sales Dealer in India.
3. Warranty can be claimed only if the repair was carried out by the Samsung authorised service center.
4. Carry-in service or In-Home service applicability depends on the product category and Samsung policy.
5. Free installation or demo of the product, if applicable, can be availed only once and within 6month from the date of purchase. In case of installation, any additional material required over and above the standard installation kit shall be on the chargeable basis.
6. In case of defective accessory, only the accessory will be repaired or replaced.
7. Cosmetic/ Aesthetic / Plastic / Glass Parts /Bulbs / Cable /Wiring / Piping/ Consumables are not covered under warranty.
8. The defective parts/ products which were replaced by Samsung under this warranty shall be the property of Samsung.
9. While carrying out repair, Samsung may use accessories or parts that are new or refurbished or reconditioned.
10. Samsung shall not be liable for any losses or consequential losses due to product failure or the installed software.
11. Samsung shall be free to decide on whether or not to provide a software update for its products.
12. Samsung shall not be responsible for any loss or misuse of data, personal information, setting, third party software during product usage or repair or software update.
13. Samsung shall not be liable for any loss, cost, expense, inconvenience or damage that may result from use inability to use the product. Under no circumstances shall Samsung be liable for any loss, cost, expense, inconvenience or damage exceeding the purchase price of the product.
14. Defects caused by customer negligence, tampering shall void the product warranty.
15. Any extended/addition warranty offered by Samsung has to be supported by relevant proofs.
16. Usage of power stabilizers of proper rating is necessary unless explicitly mentioned by Samsung on product literature/instruction booklet.
17. In case of defect arising out of installation done by party other than Samsung authorised party, the limited warranty will be applicable as per revised T&C as Samsung shall deem fit.
18. Regular upkeep, maintenance and cleaning of parts are necessary in certain products. Such periodic maintenance shall be on chargeable basis unless otherwise provided and not covered under warranty.
19. In the event of any unforeseen circumstances, and spares not being available Samsung's prevailing depreciation rules will be binding on the purchaser and same shall be considered as a commercial solution in lieu of repairs.
20. Defects arising out of the following are not covered under warranty like Mishandling/Misuse, Improper ventilation, Improper voltage, Use of external material, Normal wear and tear, Physical damage and / or electrical damage caused by physical impact.
21. Complaints related to playability, printability, compatibility with external accessories, software, file systems, third party applications, CODEs, signals, Networks& ISP bandwidth shall not be considered as defect in product and not covered under warranty.
22. This warranty covers only the defects in products arising out of manufacturing or faulty workmanship.
23. This warranty covers repair/replacement of parts.
24. Warranty period of parts & accessories may vary from product to product.
25. Maximum liability out of this warranty is limited to the product purchase value/MRP.
26. No warranty on certain parts/conditions/types of product failures.
27. Under certain conditions where warranty obligations cannot be met, depreciation will be applicable on the existing product.

CUSTOMER DETAILS CUM WARRANTY CARD

Customer copy (to be retained by customer):

Model No: _____

Product Serial No: _____ Date of Purchase: _____

Name: _____

Address in Full: _____

Telephone No.: _____ Model No: _____

Dealer Name & Address : _____

Customer's Signature & Date
(I accept the Terms & Conditions of warranty)

Dealer 's Signature with rubber stamp

The Warranty shall be null and void in any of the following cases, and in such cases Samsung may at its sole discretion repair the equipment on a chargeable basis. The decision of Samsung, whether a complaint falls in any of these categories or not shall be binding on the Purchaser.

- The dully filled warranty card/proof of purchase is not presented to the service engineer at the time of repairs being undertaken / requested.
- The original serial number of the product is removed, altered or obliterated from the product.
- The product purchased is not used as per the rated power conditions or instructions mentioned in the INSTRUCTION MANUAL.
- The product is being used for commercial purpose OR if the product has been used excessively and beyond reasonable usage as permitted within the product instruction manual.
- Site (premises where the product is used/ kept) conditions that do not conform to the recommended operations of the product.
- Defects caused due to exposure to moisture/dampness/extreme thermal or environmental conditions or rapid changes in such of conditions/corrosions/oxidations/spilling of food/liquid/influence of Chemical substances.
- Defects due to causes beyond control like lightning, abnormal voltage, spikes, external sources (ex: cable/set top box connections), fire, water logging, natural calamities, commotion, riots, theft, anti-social action, acts of God or while in transit.
- Defects caused by household pets, rats, cockroaches, ants, pests, fungi or any other animal/birds/insects.
- Defects caused due to negligence/omission of the Purchaser on account of periodic maintenance(s)/periodic servicing as mentioned in the instruction manual of the product.
- Defects caused due to usage of third party material/non Samsung Authorized Consumables.
- Any modifications, including but not limited to, rooting attempts, reverse engineering, unlocking, jail-breaking etc. of the original firmware(s) or software(s) of the product.
- Repair due to misuse/third party repair attempts are not covered in warranty.
- Warranty does not cover repair due to external factors/mediums/data types.
- Warranty shall apply only if the product is used as per its usage specifications (ex: personal, commercial etc.)
- Warranty shall be void if product has failed under certain conditions/types (ex: water logging, misuse, etc.)

All disputes arising out of this warranty are subject to Delhi jurisdiction only.

Warranty period commences from the date of purchase of the product unless specified otherwise.

Product Group	Product Description	Warranty Period (Months)	Parts/Accessory Warranty (if applicable)
AC	Room/Split Air Conditioner/Floor Standing Air Conditioners (FAC)	12	60 Months on Compressor* 120 Months on Digital Inverter Compressor* Condenser : 60 months (Fin&Tube : 12 months)
	Duct Type Air Conditioner	15*	36 Months on Compressor**
	Cassette Air Conditioner	15*	
	FJM	15*	
	Indoor DVM & Outdoor DVM	12**	12 Months on Compressor**
Ventilation	ERV	12**	
Dish Washer	Dish Washer	24	
Microwave	Microwave	12	120 Months on Ceramic Enamel Cavity**
Refrigerator	Refrigerator	12	60 Months on Compressor* 120 Months on Digital Inverter Compressor**
Washing Machine	Semi Automatic	24	120 Months on Wobble Series Motor**
	Rear control panel Top Loading Fully Automatic	36	
	Front control panel Top Loading Fully Automatic	24	
	Fully Auto Front Loading	36	Front Loading Fully Automatic**Eco Bubble Pump* only 120 months** 5 Year Warranty on Universal Motor (In Case of Front Load) 10 Year Warranty on Digital Inverter Motor (In Case of Front Load)
Vacuum Cleaner	Canister/Robot	12	6 Months on Battery
Air Cleaner	Air Cleaner	12	Warranty not applicable on Air Purifier Filters

* 15 Months from date of purchase or 12 months from installation, whichever ends early. **12 Months from date of commissioning.

** In case of parts warranty, labour cost and gas charging cost(if applicable) will be chargeable as per the applicable rates.



Correct disposal of the product (Waste Electrical & Electronic Equipment)

This marking on the product, accessories or literature indicates that the electronic accessories (e.g. charger, headset, and USB cable) should not be disposed with other household waste at the end of their working life.

For more information on safe disposal and recycling visit our website or contact number.

SAMSUNG INDIA ELECTRONICS PRIVATE LIMITED

Registered Address: 6th Floor, DLF Centre, Sansad Marg, New Delhi-110001, Visit : www.samsung.com/in

Samsung Helpline - Call : 1800 40 SAMSUNG (7267864) / 1800 5 SAMSUNG (7267864)

SAMSUNG WORLD WIDE से संपर्क करें

अगर Samsung उत्पादों से संबंधित आपके कोई प्रश्न या टिप्पणियाँ हैं, तो कृपया SAMSUNG ग्राहक सेवा केंद्र से संपर्क करें।

देश	संपर्क केंद्र	वेबसाइट
INDIA	1800 40 SAMSUNG (1800 40 7267864) (Toll-Free) 1800 5 SAMSUNG (1800 5 7267864) (Toll-Free)	www.samsung.com/in/support
NEPAL	16600172667 (Toll Free for NTC Only) 9801572667 (Toll Free for Ncell users)	www.samsung.com/in/support
BANGLADESH	08000-300-300 (Toll free) 09612-300-300	www.samsung.com/in/support
SRI LANKA	011 SAMSUNG (011 7267864)	www.samsung.com/in/support

यह उत्पाद RoHS के अनुपालन में है

