



Refrigerator

User manual

RR19/20/22/26

Free Standing Appliance

SAMSUNG



Contents

Safety information	3
Important safety symbols and precautions	5
Severe warning signs for installation	6
Severe warning signs for using	8
Caution signs for installation	11
Caution signs for using	11
Caution signs for cleaning and maintenance	12
Severe warning signs for disposal	14
This appliance is intended to be used in household and similar applications such as	15
Instructions about the WEEE	16
Installation	17
Refrigerator at a glance	18
Step-by-step installation	20
Operations	25
Adjusting the temperature control	25
Special features	26
Maintenance	30
Handle and care	30
Cleaning	33
Replacing the Bulb lamp	33
Troubleshooting	34



Safety information

- Before operating the appliance, please read this manual thoroughly and retain it for your reference.
- Use this appliance only for its intended purpose as described in this instruction manual.

This appliance is not intended for use by persons (including children) with reduced physical, sensory or mental capabilities, or lack of experience and knowledge, unless they have been given supervision or instruction concerning use of the appliance by a person responsible for their safety.

- This appliance can be used by children aged from 8 years and above and persons with reduced physical, sensory or mental capabilities or lack of experience and knowledge if they have been given supervision or instruction concerning use of the appliance in a safe way and understand the hazards involved. Children shall not play with the appliance.

Cleaning and user maintenance shall not be made by children without supervision.

- Warnings and Important Safety Instructions in this manual do not cover all possible conditions and situations that may occur.

It is your responsibility to use common sense, caution, and care when installing, maintaining, and operating your appliance.

Safety information

- Because these following operating instructions cover various models, the characteristics of your refrigerator may differ slightly from those described in this manual and not all warning signs may be applicable. If you have any questions or concerns, contact your nearest service center or find help and information online at www.samsung.com.
- R-600a or R-134a is used as a refrigerant. Check the compressor label on the rear of the appliance or the rating label inside the fridge to see which refrigerant is used for your refrigerator. When this product contains flammable gas (Refrigerant R-600a), contact your local authority in regard to safe disposal of this product.
- It is hazardous for anyone other than an Authorised Service Person to service this appliance.
- Do not drink the liquid which is inside the cool pack although it is not toxic to human body.

Important safety symbols and precautions

WARNING

Hazards or unsafe practices that may result in **severe personal injury or death**.

CAUTION

Hazards or unsafe practices that may result in **minor personal injury or property damage**.

NOTE

 Do NOT attempt.

 Do NOT disassemble.

 Do NOT touch.

 Follow directions carefully.

 Unplug the power plug from the wall socket.

 Make sure the machine is grounded to prevent electric shock.

 Call the contact center for help.

These warning signs are here to prevent injury to you and others.

Please follow them carefully.



After reading this section, keep it in a safe place for future reference.

Safety information

Severe warning signs for installation

WARNING

-  Do not plug several appliances into the same multiple power board.
The refrigerator should always be plugged into its own individual electrical outlet which has a voltage rating that matched the rating plate.
 - This provides the best performance and also prevents overloading house wiring circuits, which could cause a fire hazard from overheated wires.
- If the wall socket is loose, do not insert the power plug.
 - There is a risk of electric shock or fire.
- Do not use a cord that shows cracks or abrasion damage along its length or at either end.
- Do not bend the power cord excessively or place heavy articles on it.
- Do not use aerosols near the refrigerator.
 - Aerosols used near the refrigerator may cause an explosion or fire.
- Connect the power plug in proper position with the cord hanging down.
 - If you connect the power plug upside down, wire can get cut off and cause fire or electric shock.
- Make sure that the power plug is not squashed or damaged by the back of the refrigerator.

- When moving the refrigerator, be careful not to roll over or damage the power cord.
 - This constitutes a fire hazard.
- This appliance should be positioned in such a way that it is accessible to the power plug.
 - Failing to do so may result in an electric shock or fire due to electric leakage.
-  This appliance must be properly grounded.
- Do not ground the appliance to a gas pipe, plastic water pipe, or telephone line.
 - You must ground the refrigerator to prevent any power leakages or electric shocks caused by current leakage from the refrigerator.
 - This may result in an electric shock, fire, explosion, or problems with the product.
 - Never plug the power cord into a socket that is not grounded correctly and make sure that it is in accordance with local and national codes.
-  If the supply cord is damaged, it must be replaced by the manufacturer, its service agent or similarly qualified persons in order to avoid a hazard.
- The fuse on the refrigerator must be changed by a qualified technician or service company.
 - Failing to do so may result in an electric shock or personal injury.

Safety information

Severe warning signs for using

WARNING

-  Do not touch the power plug with wet hands.
 - This may result in an electric shock.
- Do not store articles on the top of the appliance.
Do not cover the appliance by clothes or cover.
 - When you open or close the door, the articles may fall and cause a personal injury and/or material damage.
- Do not put a container filled with water on the refrigerator.
 - If spilled, there is a risk of fire or electric shock.
- Children should be supervised to ensure that they do not play with the appliance.
- Keep fingers out of “pinch point” areas : clearances between the doors and cabinet are necessarily small. Be careful when you open the doors when children are in the area.
- Do not let children hang on the door. If not, a serious injury may occur.
- There is a Risk of children entrapment.
Do not let children enter inside the refrigerator.
- Do not keep volatile or inflammable objects or substances (benzene, thinner, propane gas, alcohol, ether, LP gas and other such products etc.) in the refrigerator.
 - This refrigerator is for storing food only.

-
- This may result in fire or explosion.
 - Do not place or use electrical appliance inside the refrigerator, unless they are of a type recommended by the manufacturer.
 - Do not use a hair dryer to dry the inside of the refrigerator. Do not place a lighted candle in the refrigerator for removing bad odours.
 - This may result in an electric shock or fire.
 - Do not touch the inside walls of the freezer or products stored in the freezer with wet hands.
 - This may cause frostbite.
 - Do not use mechanical devices or any other means to accelerate the defrosting process, other than those recommended by the manufacturer.
 - Do not damage the refrigerant circuit.
 - Fill the water tank, ice tray, water cubes only with potable water.
 - ★• This product is intended only for the storage of food in a domestic environment.
 - Bottles should be stored tightly together so that they do not fall out.
 - Do not insert hands, feet or metal objects (such as chopsticks, etc.) into the bottom or the back of the refrigerator.
 - This may result in an electric shock or injury.

Safety information

- Any sharp edges may cause a personal injury.
- ⊘ Do not attempt to repair, disassemble, or modify the appliance yourself.
 - Do not use any fuse (such as cooper, steel wire, etc.) other than the standard fuse.
 - When repairing or reinstalling the appliance is required, contact your nearest service center.
 - Failing to do so may result in an electric shock, fire, problems with the product, or injury.
- ⓘ If the appliance generates a strange noise, a burning or smell or smoke, unplug the power plug immediately and contact your nearest service center.
 - Failing to do so may result in an electric or fire hazards.
- Pull the power plug out of the socket before changing the interior lamps of the refrigerator.
 - Otherwise, there is a risk of electric shock.
- If any dust or water is in the refrigerator, pull out power plug and contact your Samsung Electronics service center.
 - Otherwise there is a risk of fire.

Caution signs for installation

CAUTION

-  Keep ventilation opening in the appliance enclosure or mounting structure clear of obstruction.
- The installation or any service of this appliance is recommended by a qualified technician or service company.
 - Failing to do so may result in an electric shock, fire, explosion, problems with the product, or injury.

Caution signs for using

CAUTION

-  Do not place glass or bottles or carbonated beverages into the freezer.
 - The container may freeze and break, and this may result in injury.
- There is no need to disconnect the refrigerator from the power supply if you will be away for less than three weeks.

But, remove all the food if you are going away for the three weeks or more. Unplug the refrigerator and clean it, rinse and dry.

Safety information

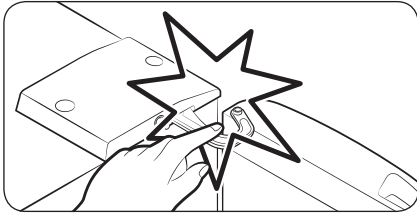

- Be careful that your fingers are not caught in.

- Do not keep vegetable oil in your refrigerator's door bins. The oil can solidify, making it foul-tasting and difficult to use. In addition, the open container can leak and the leaked oil can cause the door bin to crack. After opening an oil container, it is best to keep the container in a cool and shaded place such as a cupboard or pantry.
 - Examples of vegetable oil: olive oil, corn oil, grape-seed oil, etc.

Caution signs for cleaning and maintenance

CAUTION

-  Do not clean the appliance by spraying water directly onto it.
- Do not use benzene, thinner, or Clorox, Chloride for cleaning.
 - They may damage the surface of the appliance and may cause a fire.
- Do not spray inflammable gas near the refrigerator.
 - There is a risk of explosion or fire.

- Remove all foreign substances such as dust or water from the power plug terminals and contact points using a dry cloth on a regular basis.
 - Unplug the power plug and clean it with a dry cloth.
 - Failing to do so may result in an electric shock or fire.
- Before cleaning or performing maintenance, unplug the appliance from the wall socket.
 - Failing to do so may result in an electric shock or fire.
- If the key is provided with refrigerator, the keys should be kept out of the reach of children and not be in the vicinity of the appliance.
- Use a clean sponge or soft cloth and a mild detergent in warm water to clean the refrigerator.
- Do not use abrasive or harsh cleansers such as window sprays, scouring cleansers, flammable fluids, muriatic acid, cleaning waxes, concentrated detergents, bleaches, or cleansers containing petroleum products on exterior surfaces (doors and cabinet), plastic parts, door and interior liners, and gaskets.
 - These can scratch or damage the material.
- Do not clean glass shelves or covers with warm water when they are cold. Glass shelves and covers may break if exposed to sudden temperature changes or impacts such as bumping or dropping.

Safety information

Severe warning signs for disposal

WARNING

-  Leave the shelves in place so that children may not easily climb inside.
- Ensure that none of the pipes on the back of the appliance are damaged prior to disposal.
- R-600a or R-134a is used as a refrigerant.
Check the compressor label on the rear of the appliance or the rating label inside the refrigerator to see which refrigerant is used for your refrigerator.

When this product contains flammable gas (Refrigerant R-600a), contact your local authority in regard to safe disposal of this product. Cyclopentane is used as an insulation blowing gas.

The gases in insulation material require special disposal procedure.

Please contact your local authorities in regard to the environmentally safe disposal of this product.

Ensure that none of the pipes on the back of the appliances are damaged prior to disposal.

Pipes shall be broken in the open space.

- When disposing of this or other refrigerator/s, remove the door/door seals, door latch so that children or animals cannot become trapped inside.

Children should be supervised to ensure that they do not enter and play with the appliance.

- If trapped inside, the child may become injury and suffocate to death.
- Please dispose of the packaging material for this product in an environmentally friendly manner.

This appliance is intended to be used in household and similar applications such as

- staff kitchen areas in shops, offices and other working environments;
- farm houses and by clients in hotels, motels and other residential type environments;
- bed and breakfast type environments;
- catering and similar non-retail applications.

Safety information

Instructions about the WEEE



Correct Disposal of This Product (Waste Electrical & Electronic Equipment) (Applicable in countries with separate collection systems)

This marking on the product, accessories or literature indicates that the product and its electronic accessories (e.g. charger, headset, USB cable) should not be disposed of with other household waste at the end of their working life. To prevent possible harm to the environment or human health from uncontrolled waste disposal, please separate these items from other types of waste and recycle them responsibly to promote the sustainable reuse of material resources.

For more information on safe disposal and recycling visit our website www.samsung.com/in/support or contact our Helpline numbers - 1800 40 SAMSUNG (1800 40 7267864).

Installation

Follow these instructions carefully to ensure a proper installation of this refrigerator and to prevent accidents before using it.

WARNING

- Use the refrigerator only for its intended purpose as described in this manual.
- Any servicing must be performed by a qualified technician.
- Dispose of the product packaging material in compliance with the local regulations.

NOTE

The actual image and provided component parts of the refrigerator may differ, depending on the model and the country.

Installation

Refrigerator at a glance

RR19/20

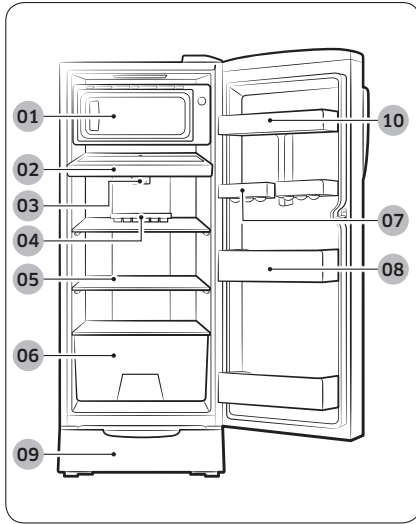

RR22

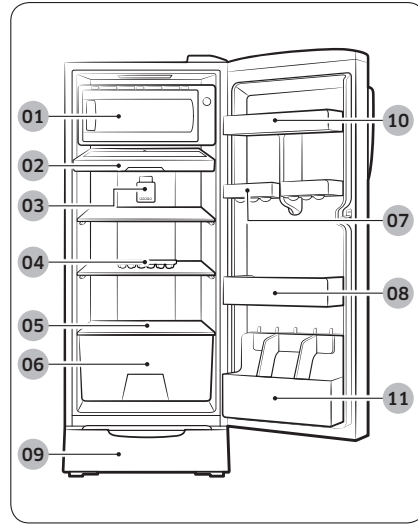

RR26

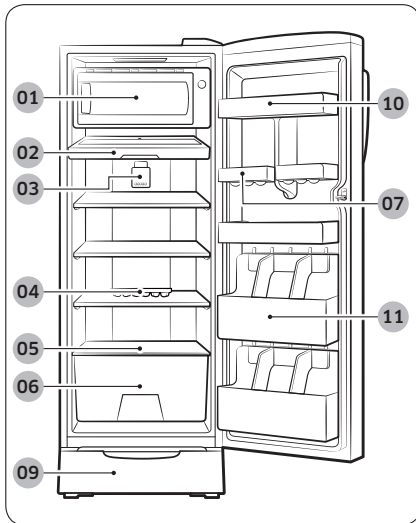

- 01 Ice making compartment
(Super Freeze Zone)
 - 02 Chiller compartment
 - 03 Bulb Lamp
 - 04 Ice tray
 - 05 Shelf
 - 06 Vegetable box
 - 07 Door bin Variety
 - 08 Door bin Jumbo *
 - 09 Stand table *
 - 10 Door bin Egg
 - 11 Fresh Max Door bin *
- * applicable models only



Optional accessories *

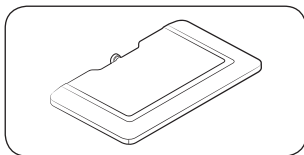

Cool pack: This helps keep the refrigerator cool.

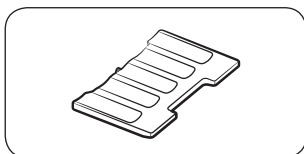

Cool wave: This helps keep the refrigerator cool.

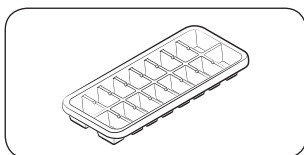

Ice tray: Used to make ice.

* Your refrigerator may not include optional accessories listed above. Provision of optional accessories depends on the model and the country.

To secure more room for storage in the refrigerator compartment

To get more space, you can remove cool pack(s) which can be removed without aid of a tool. It does not affect thermal and mechanical characteristics.

A declared storage volume is calculated with cool pack(s) removed.

- These optional accessories do not affect thermal and mechanical performance.
- A declared storage volume of the freezer is based on the nonexistence of those optional accessories.
- For best energy efficiency, make sure all of shelves, drawers, and baskets are placed in their original position.



Installation

Step-by-step installation

STEP 1 Select a site

Site requirements:

- Solid, level surface without carpeting or flooring that may obstruct ventilation
- Away from direct sunlight
- Adequate room for opening and closing the door
- Away from a heat source
- Room for maintenance and servicing
- Temperature range: between 10 °C and 43 °C

Effective temperature range

The refrigerator is designed to operate normally in the temperature range specified by its class rating.

Class	Symbol	Ambient Temperature range (°C)	
		IEC 62552 (ISO 15502)	ISO 8561
Extended Temperate	SN	+10 to +32	+10 to +32
Temperate	N	+16 to +32	+16 to +32
Subtropical	ST	+16 to +38	+18 to +38
Tropical	T	+16 to +43	+18 to +43

NOTE

The cooling performance and power consumption of the refrigerator may be affected by the ambient temperature, the door-opening frequency, and the location of the refrigerator. We recommend adjusting the temperature settings as appropriate.



Clearance

See the pictures and table below for space requirements for installation.

Basic Model

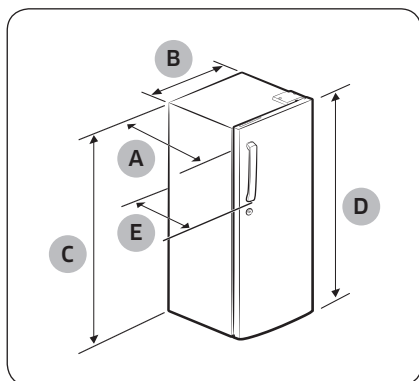

Stand Model

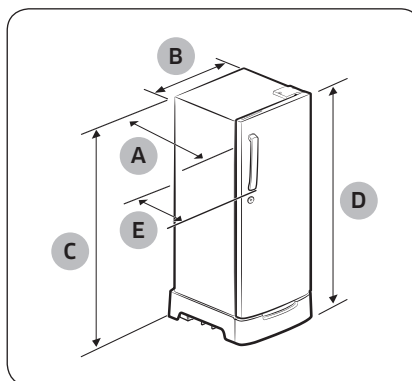

	RR19/20	
	Basic	Stand
Depth "A"	529	529
Width "B"	532	532
Height "C"	1139	1246
Overall Height "D"	1188	1300
Depth "E"	649	649

	RR22		RR26	
	Basic	Stand	Basic	Stand
Depth "A"	529	529	529	529
Width "B"	532	532	532	532
Height "C"	1262	1375	1457	1570
Overall Height "D"	1307	1420	1502	1615
Depth "E"	649	649	649	649

(unit: mm)



Installation

RR19/20/22/26

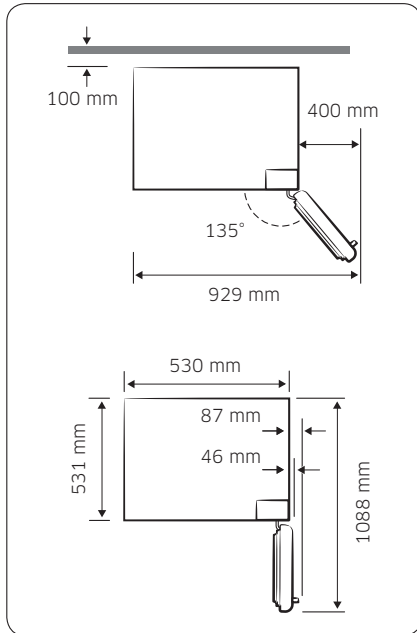

NOTE

Each measurement based on the design dimension, so it may differ depending on the measuring method.

CAUTION

Please tie up the extra length of the power cord at the back of the refrigerator so as not to be touched on the floor preventing the power cord from being crushed by the rollers upon relocation.



STEP 2 Flooring

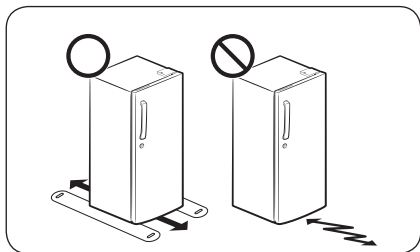

- The surface to install the refrigerator must support a fully loaded refrigerator.
- To protect the floor, put a large piece of cardboard on each leg of the refrigerator.
- Once the refrigerator is in its final position, do not move it unless necessary to protect the floor. If you have to, use a thick paper or cloth such as old carpets along the movement path.

STEP 3 Adjust the levelling feet (if necessary)

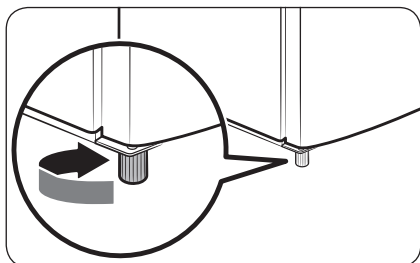

Level the refrigerator by manually adjusting the levelling feet. Turn the levelling feet clockwise to lower the position, or turn counter clockwise to raise. For safety reasons, adjust the front side a little higher than the rear side.

NOTE

This model does not allow for adjusting the front right foot that is fixed. Use the front left foot for levelling.



Installation

STEP 4 Remove the shipping switch cover

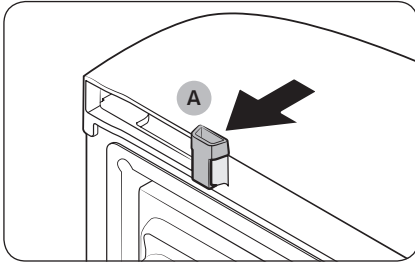

When installation is complete, remove the shipping switch cover (A) before using the refrigerator.

⚠ CAUTION

To prevent children from swallowing the cover, keep the removed cover out of children's reach.

STEP 5 Initial settings

By completing the following steps, the refrigerator should be fully functioning.

1. Plug the power cord into the wall socket to turn the refrigerator on.
2. Open the door, and check if the interior light lights up.
3. Set the temperature to the coldest, and wait for about an hour.
4. Remove the 4 shipping caps from the shelf, which are attached for safe transportation.
5. Wait until the refrigerator reaches the set temperature.
Now the refrigerator is ready for use.

STEP 6 Final check

When installation is complete, confirm that:

- The refrigerator is plugged into an electrical outlet and grounded properly.
- The refrigerator is installed on a flat, level surface with a reasonable clearance from the wall or the cabinet.
- The refrigerator is level and is sitting firmly on the floor.
- The door opens and closes freely, and the interior light turns on automatically when you open the door.

Operations

Adjusting the temperature control

Freezer / Fridge (Temperature adjustment)

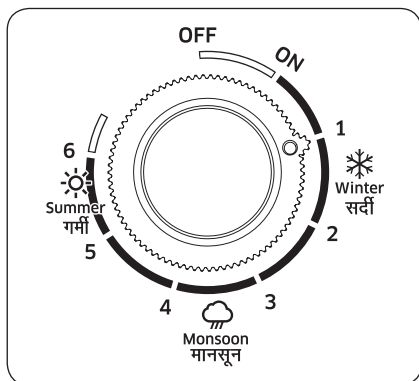

DIAL At "Monsoon" POINT (3~4 No.)

- To maintain optimum temperature for food storage, set the control dial at the "Monsoon" Position.

DIAL At "Summer" POINT (5~6 No.)

- When setting the control dial at the "Summer" Position, the Refrigerator becomes coldest.
- When large quantities of food is stored, For quick ice making set the control dial at the "Summer" Position.

DIAL At "Winter" POINT (1~2 No.)

- When setting the control dial at the "Winter" Position, the Refrigerator becomes warmer.
- When small quantities of food is stored.

NOTE

- If the temperature where the Refrigerator is placed is lower than 5 °C, set the temperature control to WINTER. Because the temperature of the Refrigerator is affected by the temperature around the Refrigerator and it will be lower than the set value.
- Apart from knob settings mentioned above, if you desire to increase or reduce the cooling, turn the knob clockwise or anticlockwise to the degrees you want.

Operations

Special features

The actual image and special functions of your refrigerator may differ, depending on the model and the country.

How to defrost

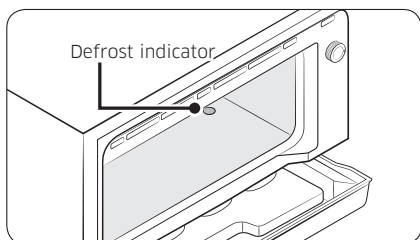

1. Check the layer thickness of the frost/ice formed on the inner bottom of the ice making compartment. If more frost is formed, please defrost.

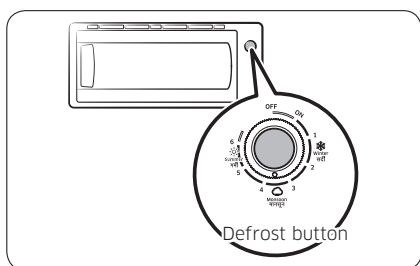

2. Push the Defrost button to defrost. Frost on the surface of the evaporator will begin to melt and can be easily removed.

CAUTION

In order to remove ice from the ice making compartment, do not use a keen tool, knife or screw driver.

State of the Defrost button

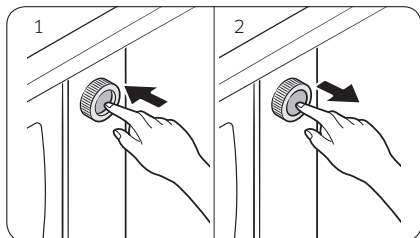

- The Defrost button remains pressed during the defrost process (1), and returns to normal state when complete.
- If you press the Defrost button in higher inner temperatures (ambient temperature), the button would not be pressed and stays normal (2).

How to lock

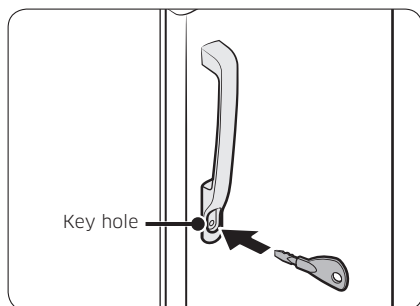

You can use the provided key to lock the refrigerator's door. The door lock is unlocked in the horizontal (—) position, and locked in the vertical (|) position.

- To lock the door, fully insert the key. Then, press the key while turning it to the left.
- To unlock the door, fully insert the key. Then, press the key while turning it to the right.

⚠ CAUTION

- Do not leave the key in the door lock. You can lose the key.
- Do not forcefully open the door before unlocking it. The door may be damaged.

Cool Pack (Applicable models only)

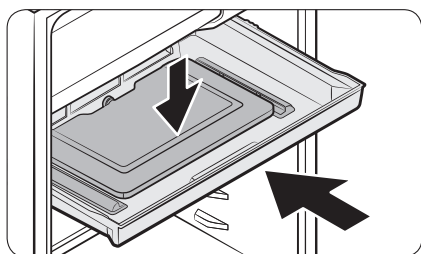

1. Take out the Chilled Room tray from inside the refrigerator.
2. Put the Cool Pack in the Chilled Room tray.

📖 NOTE

- If the **Chiller compartment** is not inserted to the end, water can drop to the bottom of refrigerator when defrost is performed.
- So the **Chiller compartment** should be inserted to the end when you store the food in the **Chiller compartment**.

Operations

Cool Pack/Wave (Applicable models only)

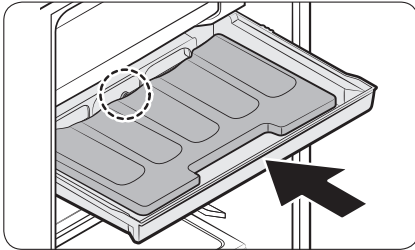

1. Remove the plastic bag and tape from the Chilled Tray Cool Pack / Wave in the top part of the refrigerator.
2. Take out the Chilled Room tray from inside the refrigerator.
3. Put the Cool Pack/Wave in the Chilled Room tray.

NOTE

- If the **Chiller compartment** is not inserted to the end, water can drop to the bottom of refrigerator when defrost is performed.
- So the **Chiller compartment** should be inserted to the end when you store the food in the **Chiller compartment**.

Fresh max (Applicable models only)

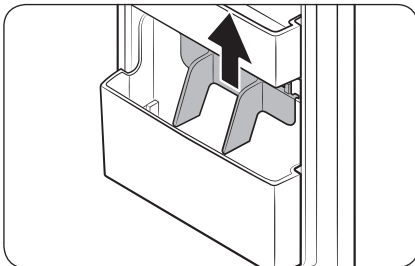

To facilitate storage or removal of food items in different sizes, you can reposition the Fresh Max divider by pulling the divider out and reinserting in a desired position.

Ice making

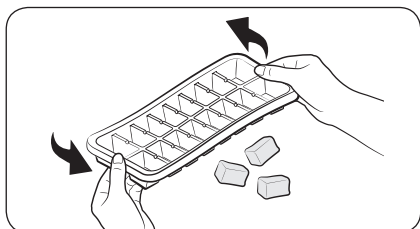
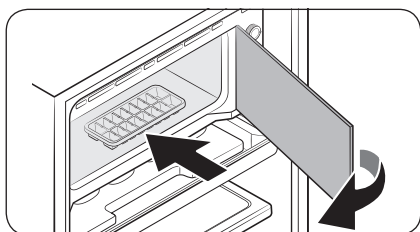
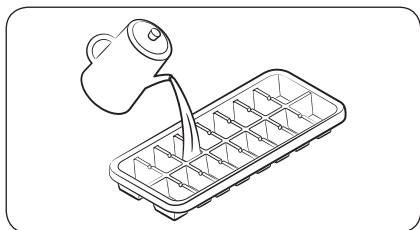

1. Fill the tray up to 80 % with water level.

NOTE

It is recommended that you wait about 1~2 hours after setting max of Freezer or COLDEST of temperature control for the ice cubes to form.

2. Place the ice tray in the Super Freeze Zone.

3. To empty the ice tray, hold both ends of the tray and gently twist to remove the ice cubes.

CAUTION

- The coldest part of the Refrigerator is the Super Freeze Zone. This is the best place to store delicate foodstuffs.
- Glass bottles containing liquids should never be stored in the Super Freeze Zone as the glass can shatter when the contents freeze.

Maintenance

Handle and care

Chiller compartment

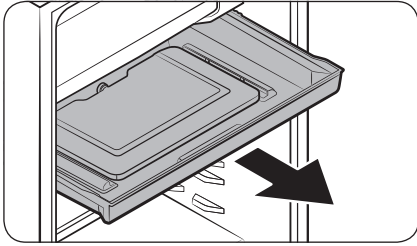

Pull the chiller compartment towards you until it meets the stopper. Tilt the front upward and pull the compartment out.

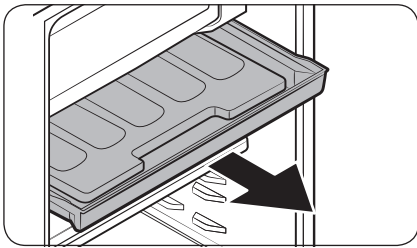

Shelves

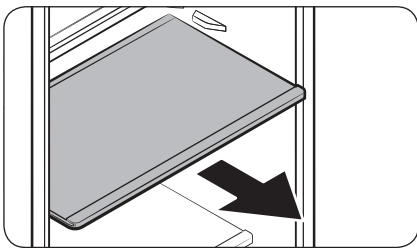

Pull the shelf forward until it meets the stopper. Tilt the front of the shelf up and pull it out.

Vegetable Box

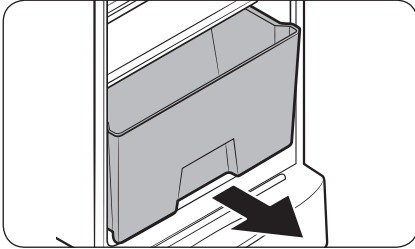

Pull the moisturizing veg box forward and take it out of the Refrigerator. Lift the cover up and pull it out of the Refrigerator.

Door bin Variety

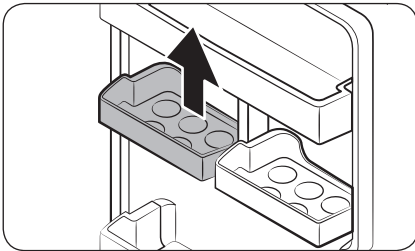

Lift the Door bin Variety up and slide it out. (This Door bin Variety is adjustable and may be positioned to best fit your needs.)

Maintenance

Door bin Jumbo / Fresh Max

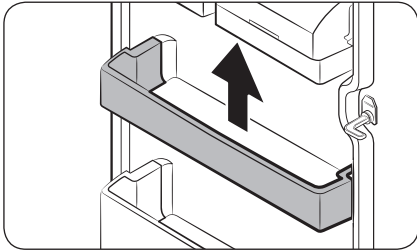

Lift the door bin up and slide it out.
(This Door bin Jumbo / Fresh max is not adjustable; it fits in only one position.)

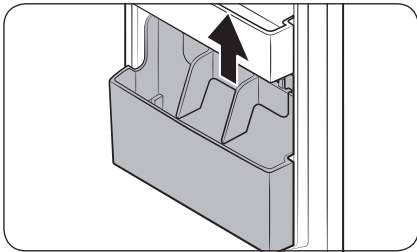

Cleaning

WARNING

- Do not use benzene, thinner, or home/car detergent such as Clorox™ for cleaning purposes. They may damage the surface of the refrigerator and cause a fire.
- Do not spray water onto the refrigerator. This may cause electric shock.

Replacing the Bulb lamp

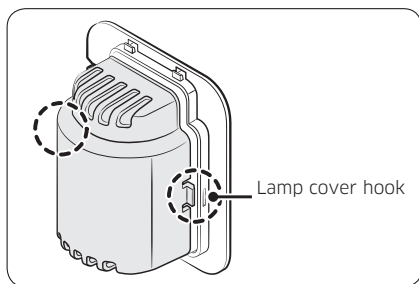

WARNING

Disconnect power supply before replacing the lamp.

1. Unplug the power cord from the socket.
2. Remove Tray partition and shelf.
3. Push the Lamp cover hook on both side and then take Lamp cover out.
4. Turn the lamp counter clockwise.
5. Replace with new lamp same specification as original one.

Troubleshooting

Problem	Solution
The appliance is not operating at all or the temperature is too high or low.	<ul style="list-style-type: none"> • Check that the power plug is correctly connected. • Is the temperature control on the front panel correctly set? • Is the appliance in direct sunlight or located near a heat source? If so, it may not be able to cool as well. Please put it in a place that is out of direct sunlight and not near a heat source. • Is the back of the appliance too close to the wall? If so, it may not be able to cool sufficiently. Keep it an appropriate distance from the wall. • Is there too much food inside so that the food is blocking the outlet vent? To keep the refrigerator at a suitable temperature, do not fill the refrigerator with too much food.
The food in the Refrigerator is frozen.	<ul style="list-style-type: none"> • Is the temperature control or control panel set to the coldest temperature? • Is the surrounding temperature too low?
There are unusual noises.	<ul style="list-style-type: none"> • Check if the appliance is installed on a stable and even floor. • Is the back of the appliance too close to the wall? • Have any foreign objects fallen behind or under the appliance? • Is the noise coming from the compressor in the appliance? • A ticking sound occurs when the various accessories contract or expand.
The front corners and sides of the appliance are warm and condensation starts to form.	<ul style="list-style-type: none"> • Heat-proof pipes are installed in the front corners of the appliance to prevent condensation from forming. When the surrounding temperature rises, this may not always be effective. However, this is not abnormal. • In very humid weather, condensation may form on the outer surface of the appliance when the moisture in the air comes into contact with the cool surface of the appliance.
You can hear a liquid bubbling in the appliance.	<ul style="list-style-type: none"> • This is the refrigerant, which cools the inside of the appliance.

Problem	Solution
There is a bad smell inside the appliance.	<ul style="list-style-type: none"> • Has a food item spoiled? • Make sure that strong smelling food (for example, fish) is wrapped so that it is airtight. • Clean out your Freezer periodically and throw away any spoiled food. <p>When cleaning the inside of the fridge, store food elsewhere and unplug the appliance. Wipe with a dry dishcloth after 2-3 hours and then circulate air inside the refrigerator.</p>
There is a layer of frost on the appliances walls.	<ul style="list-style-type: none"> • Are the air outlet vents blocked by food stored inside the Refrigerator? • Space the food out as much as possible to improve ventilation. • If the freezer drawer is not completely closed or is blocked, humidity from outside may enter and cause severe frost to form.
Condensation forms on the inside wall of the appliance and around vegetables.	<ul style="list-style-type: none"> • Food with a high water content is stored uncovered with a high humidity level or the door has been left open for a long time. • Store the food with a cover or in sealed containers.
The lamps in the freezer and refrigerator are not turned on.	<ul style="list-style-type: none"> • The lamps may not be turned back on if the doors of the freezer and refrigerator remain opened side by side for 2 seconds or longer. Close the doors and then open them again.

Contact SAMSUNG WORLD WIDE

If you have any questions or comments relating to Samsung products, please contact the SAMSUNG customer care center.

Country	Contact Center	Web Site
INDIA	1800 40 SAMSUNG (1800 40 7267864) (Toll-Free)	www.samsung.com/in/support
NEPAL	16600172667 (Toll Free for NTC Only) 9801572667	www.samsung.com/in/support
BANGLADESH	09612300300 08000300300 (Toll free)	www.samsung.com/in/support
SRI LANKA	+9411SAMSUNG (+94117267864) +94117540540 +94115900000	www.samsung.com/in/support

This Product is RoHS compliant



DA68-03111C-06

रेफ्रिजरेटर

उपयोगकर्ता मार्गदर्शिका

RR19/20/22/26

फ्री स्टैंडिंग उपकरण

SAMSUNG



विषय-सूची

सुरक्षा संबंधी जानकारी	3
महत्वपूर्ण सुरक्षा प्रतीक और सावधानियाँ	5
स्थापना के लिए गंभीर चेतावनी संकेत	6
उपयोग के लिए गंभीर चेतावनी चिह्न	8
स्थापना के लिए सावधानी चिह्न	11
उपयोग के लिए चेतावनी चिह्न	11
सफाई और रखरखाव के लिए सावधानी चिह्न	12
निपटान के लिए गंभीर चेतावनी संकेत	14
इस उपकरण का प्रयोजन घरेलू उपयोग और इसके समान उपकरणों के लिए है, जैसे WEEE के बारे में निर्देश	15
	16
इंस्टॉलेशन	17
रेफ्रिजरेटर एक दृष्टि में	18
चरणबद्ध इंस्टॉलेशन	20
ऑपरेशन	25
तापमान नियंत्रण समायोजित करना	25
विशेष सुविधाएँ	26
रखरखाव	30
हैंडल करना और देखभाल	30
साफ करना	33
बल्ब लैम्प को बदलना	33
समस्या-निवारण	34





सुरक्षा संबंधी जानकारी

- उपकरण के संचालन से पूर्व, कृपया इस मार्गदर्शिका को पूरी तरह पढ़ें और इसे अपने संदर्भ के लिए रखें।
- इस उपकरण का उपयोग इस निर्देश पुस्तिका में वर्णित नियत उद्देश्य के लिए ही किया जाना चाहिए।

यह उपकरण क्षीण शारीरिक, संवेदक या मानसिक क्षमताओं, या कम अनुभव एवं ज्ञान वाले व्यक्तियों (बच्चों सहित) के उपयोग हेतु नहीं बनाया गया है, बशर्ते उन्हें उनकी सुरक्षा के लिए किसी जिम्मेदार व्यक्ति द्वारा उपकरण के उपयोग संबंधी पर्यवेक्षण या निर्देश प्रदान किया गया हो।

- इस उपकरण का उपयोग 8 साल या उससे बड़े बच्चों तथा क्षीण शारीरिक, संवेदक या मानसिक क्षमताएँ या कम अनुभव एवं ज्ञान वाले व्यक्तियों द्वारा किया जा सकता है बशर्ते कि उन्हें उपकरण को सुरक्षित तरीके से उपयोग से जुड़े पर्यवेक्षण या निर्देश प्रदान किए गए हैं और वे इससे उत्पन्न खतरों को समझते हैं। बच्चों को उपकरण के साथ नहीं खेलने देना चाहिए।

पर्यवेक्षण के बिना बच्चों को सफाई और उपयोगकर्ता रखरखाव नहीं करना चाहिए।

- इस नियम-पुस्तिका में चेतावनी एवं महत्वपूर्ण सुरक्षा निर्देशों में घटित हो सकने वाली सभी संभव परिस्थितियाँ तथा स्थितियाँ नहीं शामिल हैं।

यह आपकी जिम्मेदारी है कि आप स्थापित, रखरखाव, तथा अपने उपकरण का संचालन करते समय सहज ज्ञान, सतर्कता एवं सावधानी का प्रयोग करें।





सुरक्षा संबंधी जानकारी

- चूँकि ये निम्नलिखित संचालन निर्देश विभिन्न मॉडल पर लागू होते हैं, इसलिए आपके रेफ्रिजरेटर की विशेषताएँ इस मार्गदर्शिका में वर्णित विशेषताओं से थोड़ी भिन्न हो सकती हैं और हो सकता है सभी चेतावनी चिह्न लागू न हों।
अगर आपके कोई प्रश्न या शंकाएँ हैं, तो अपने निकटतम सेवा केंद्र से संपर्क करें या www.samsung.com पर ऑनलाइन सहायता और जानकारी प्राप्त करें।
- रेफ्रिजरेट के रूप में R-600a या R-134a का उपयोग किया जाता है। आपके रेफ्रिजरेटर के लिए उपयोग किए गए प्रशीतक का पता लगाने के लिए उपकरण के पिछले हिस्से में कंप्रेसर लेबल या फ्रिज के अंदर रेटिंग लेबल देखें।
चूँकि इस उत्पाद में ज्वलनशील गैस (रेफ्रिजरेट R-600a) मौजूद है, इसलिए इस उत्पाद के सुरक्षित निपटान के संबंध में स्थानीय प्राधिकरण से संपर्क करें।
- अधिकृत सेवा कर्मचारी के अलावा अन्य व्यक्तियों के लिए इस उपकरण की मरम्मत करना जोखिमपूर्ण हो सकता है।
- कूल पैक अंदर मौजूद तरल पदार्थ को न पीएँ हालाँकि यह मानव शरीर के लिए विषाक्त नहीं होता है।





महत्वपूर्ण सुरक्षा प्रतीक और सावधानियाँ

⚠ चेतावनी

खतरे या असुरक्षित प्रक्रियाएँ जिनके परिणामस्वरूप गंभीर व्यक्तिगत चोट या मृत्यु हो सकती है।

⚠ सावधानी

खतरे या असुरक्षित प्रक्रियाएँ जिनके परिणामस्वरूप मामूली व्यक्तिगत चोट या संपत्ति को क्षति हो सकती है।

📄 नोट

- ⊘ इसका प्रयास न करें।
- ⊘ वियोजित न करें।
- ⊘ स्पर्श न करें।
- ★ निर्देशों का पालन ध्यानपूर्वक करें।
- 🔌 वॉल सॉकेट से पावर प्लग निकालें।
- 🔌 सुनिश्चित करें कि मशीन को इलेक्ट्रिक झटके से बचाने के लिए भूयोजित किया गया है।
- 🔌 सहायता के लिए संपर्क केंद्र को कॉल करें।

ये चेतावनी संकेत आपको और दूसरों को चोट लगने से बचाने के लिए यहाँ मौजूद हैं।

कृपया उनका सावधानी से पालन करें।

इस खंड को पढ़ने के बाद, भावी संदर्भ के लिए उसे किसी सुरक्षित जगह पर रखें।





सुरक्षा संबंधी जानकारी

स्थापना के लिए गंभीर चेतावनी संकेत

⚠ चेतावनी

- ★• बहुत से उपकरणों को एक ही मल्टिपल पावर बोर्ड में न लगाएँ। रेफ्रिजरेटर का प्लग हमेशा अपने अलग बिजली के आउटलेट में लगा होना चाहिए जिसकी वोल्टेज रेटिंग, रेटिंग प्लेट से मेल खाती हो।
 - इससे सर्वश्रेष्ठ कार्य-निष्पादन मिलता है और इससे घर का वायरिंग सर्किट ओवरलोड होने से भी बचता है, जिससे अत्यधिक गर्म तारों से आग का खतरा हो सकता है।
- यदि दीवार का सॉकेट ढीला हो, तो उसमें पावर प्लग न लगाएँ।
 - इससे बिजली के झटके या आग का जोखिम होता है।
- ऐसे किसी तार का उपयोग न करें जिसकी पूरी लंबाई या किसी छोर में दरारें या घर्षण क्षति नजर आ रही हो।
- बिजली के तार को अधिक न मोड़ें या इस पर कोई भारी चीज न रख दें।
- रेफ्रिजरेटर के पास ऐरोसॉल्स का उपयोग न करें।
 - रेफ्रिजरेटर के पास ऐयरोसोल्स का उपयोग करने से विस्फोट हो सकता है या आग लग सकती है।
- तार को नीचे लटकाकर बिजली के प्लग को उचित स्थिति में कनेक्ट करें।
 - अगर आप बिजली के प्लग को उल्टा लगाते हैं, तो तार कट सकता है और आग या बिजली का झटका लग सकता है।
- रेफ्रिजरेटर के पिछले हिस्से द्वारा बिजली के प्लग का कुचलना या क्षतिग्रस्त न होना सुनिश्चित करें।



- रेफ्रिजरेटर का स्थान बदलने के दौरान, बिजली के तार को क्षतिग्रस्त न होने दें।
 - इससे आग का जोखिम हो सकता है।
- इस उपकरण को कुछ इस प्रकार लगाया जाना चाहिए कि यह बिजली के प्लग की पहुँच में हो।
 - ऐसा करने में विफल रहने पर बिजली के रिसाव के कारण बिजली का झटका या आग लग सकती है।
- इन उपकरणों को उचित रूप से भूयोजित किया जाना चाहिए।
- उपकरण को गैस पाइप, प्लास्टिक के पानी के पाइप या टेलीफोन लाइन से ग्राउंड न करें।
 - बिजली लीकेज रोकने या रेफ्रिजरेटर से वर्तमान लीकेज के कारण बिजली के झटके से बचने के लिए आपको रेफ्रिजरेटर को ग्राउंड कर देना चाहिए।
 - इससे बिजली का झटका, आग लग सकती है, विस्फोट हो सकता है या उत्पाद में समस्याएँ हो सकती हैं।
 - बिजली के प्लग को कभी भी ऐसे सॉकेट में न लगाएँ जिसे ठीक प्रकार ग्राउंड नहीं किया गया है और सुनिश्चित करें कि यह स्थानीय और राष्ट्रीय संहिताओं के अनुपालन में है।
- अगर आपूर्ति कॉर्ड क्षतिग्रस्त हो जाती है, तो खतरे को टालने के लिए इसे निर्माता, इसके सर्विस एजेंट या इसके समान योग्य व्यक्तियों द्वारा बदला जाना चाहिए।
- रेफ्रिजरेटर पर लगा फ्यूज योग्य तकनीशियन या सर्विस कंपनी द्वारा ही बदला जाना चाहिए।
 - ऐसा करने में विफल रहने पर बिजली का झटका या निजी चोट लग सकती है।



सुरक्षा संबंधी जानकारी

उपयोग के लिए गंभीर चेतावनी चिह्न

⚠ चेतावनी

- ⊘ • पावर प्लग को गीले हाथों से न छुएँ।
 - इसके कारण बिजली का झटका लग सकता है।
- उपकरण के शीर्ष पर सामान न रखें।
उपकरणों को कपड़ों या कवर से ना ढाँकें।
 - जब आप दरवाजा खोलते या बंद करते हैं, तो सामान गिर सकते हैं तथा उससे व्यक्तिगत रूप से चोट लग सकती है और/या उपकरण क्षतिग्रस्त हो सकता है।
- पानी से भरे पात्र को उपकरण पर न रखें।
 - इसके छलकने से आग या बिजली के झटके का खतरा हो सकता है।
- बच्चों की देखरेख की जानी चाहिए ताकि उनका उपकरण के साथ न खेलना सुनिश्चित किया जा सके।
- “पिंच प्वाइंट” क्षेत्रों से अंगुलियों को दूर रखें: डोर और कैबिनेट के बीच की दूरी आवश्यकतानुसार कम होती है। बच्चे जब उस क्षेत्र में हों तो डोर खोलते समय सावधानी रखें।
- बच्चों को डोर पर लटकने न दें। ऐसा नहीं करने पर, गंभीर चोट लग सकती है।
- बच्चों के फंसने का खतरा होता है।
बच्चों को रेफ्रिजरेटर के भीतर जाने नहीं दें।
- फ्रिज में अस्थिर या ज्वलनशील वस्तुओं या पदार्थों (बेन्ज़ीन, थिनर, प्रोपेन गैस, अल्कोहल ईथर, LP गैस और ऐसे अन्य उत्पाद आदि) न रखें।
 - यह रेफ्रिजरेटर केवल भोजन के भंडारण के लिए है।



- इसके कारण आग लग सकती है या विस्फोट हो सकता है।
- रेफ्रिजरेटर के अंदर बिजली के उपकरण को न रखें या उनका उपयोग न करें, बशर्ते कि वे निर्माता द्वारा अनुशंसित श्रेणी के हों।
- रेफ्रिजरेटर के अंदरूनी हिस्से को सूखाने के लिए हेयर ड्रायर का उपयोग न करें। दुर्गंध हटाने के लिए रेफ्रिजरेटर के अंदर जलती मोमबत्ती न रखें।
- इसके कारण बिजली का झटका या आग लग सकती है।
- गीले हाथों से फ्रीजर के अंदरूनी दीवारों या फ्रीजर में रखे उत्पादों को न छुएँ।
- इससे शीतदंश हो सकता है।
- विहिमीकरण प्रक्रिया को तेज करने के लिए निर्माता द्वारा अनुशंसित मशीनी उपकरण या किसी दूसरे उपाय के अलावा किसी अन्य उपकरण या उपाय का उपयोग न करें।
- प्रशीतक सर्किट को क्षति न पहुँचाएँ।
- पानी के टैंक, बर्फ की ट्रे, पानी के क्यूब को केवल पीने योग्य पानी से ही भरें।
- ★ • इस उत्पाद का प्रयोजन केवल घरेलू वातावरण में भोजन के संग्रहण के लिए है।
- बोटलों को एकदम सटाकर रखना चाहिए ताकि वे गिर न जाएँ।
- हाथों, पैरों या धातु की वस्तुओं (जैसे चॉपस्टिक, आदि) को रेफ्रिजरेटर के निचले या पिछले भाग में न डालें।
- इसके कारण बिजली का झटका या चोट लग सकती है।
- किसी भी नुकीले किनारे से व्यक्तिगत रूप से चोट लग सकती है।



सुरक्षा संबंधी जानकारी

- ❌ • उपकरणों की स्वयं ही मरम्मत करने, वियोजित करने, या संशोधित करने का प्रयास न करें।
 - मानक फ्यूज़ के अलावा किसी अन्य फ्यूज़ (जैसे ताँबे, स्टील के तार, आदि) का उपयोग न करें।
 - जब उपकरण की मरम्मत या पुनः स्थापना की आवश्यकता हो, तो अपने निकटतम सेवा केंद्र से संपर्क करें।
 - ऐसा करने में विफल रहने पर बिजली का झटका, आग लग सकती है, उत्पाद में समस्याएँ हो सकती हैं या चोट लग सकती है।
- 🔧 • अगर उपकरण से असामान्य ध्वनि उत्पन्न होती है या ज्वाला या गंध या धुआँ निकलता है, तो पावर-प्लग को तुरंत निकाल दें और अपने नज़दीकी सेवा केंद्र से संपर्क करें।
 - ऐसा करने में विफल रहने पर बिजली या आग के जोखिम हो सकते हैं।
- रेफ्रिजरेटर के अंदरूनी लैंप को बदलने से पहले पावर प्लग को सॉकेट से बाहर निकाल लें।
 - अन्यथा, बिजली के झटके का जोखिम बना रहता है।
- अगर रेफ्रिजरेटर में धूल या पानी है, तो बिजली के प्लग को निकाल दें और अपने Samsung Electronics सेवा केंद्र से संपर्क करें।
 - अन्यथा, आग लगने का जोखिम बना रहता है।





स्थापना के लिए सावधानी चिह्न

⚠ सावधानी

- ★ • उपकरण एन्क्लोजर में वेंटिलेशन ओपनिंग रखें या माउंटिंग संरचना अवरोध से साफ़ रखें।
- इस उपकरण की स्थापना या कोई भी सर्विस, योग्य तकनीशियन या सर्विस कंपनी से करने की अनुशंसा की जाती है।
 - ऐसा करने में विफल रहने पर बिजली का झटका लग सकता है, आग लग सकती है, विस्फोट हो सकता है, उत्पाद में समस्याएँ हो सकती हैं या चोट लग सकती है।

उपयोग के लिए चेतावनी चिह्न

⚠ सावधानी

- ★ • ग्लास या बॉटल या कार्बोनेटेड बेवरेजेस फ्रीज़र में न रखें।
 - पात्र जम या टूट सकता है और इससे चोट लग सकती है।
- अगर आप तीन सप्ताह से कम समय के लिए बाहर हैं तो रेफ्रिजरेटर को बिजली आपूर्ति से डिस्कनेक्ट करने का आवश्यकता नहीं है। लेकिन, अगर आप तीन सप्ताह या अधिक समय के लिए बाहर जा रहे हैं तो सभी भोजन को निकाल दें। रेफ्रिजरेटर का प्लग निकालें और इसकी सफाई, धुलाई करें और सुखाएँ।





सुरक्षा संबंधी जानकारी

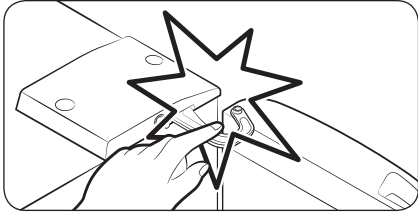

- सावधान रहें कि यह आफकी उंगलियों पर न लगे।

- वेजिटेबल ऑइल अपने रेफ्रिजरेटर के डोर बिन में न रखें। ऑइल जम सकता है जिससे उसका स्वाद खराब हो सकता है और उसके उपयोग में कठिनाई आ सकती है। इसके अलावा, खुले कंटेनर में रिसाव हो सकता है और रिसे हुए ऑइल के कारण डोर बिन क्रैक हो सकता है। ऑइल कंटेनर को खोलने के बाद, कंटेनर को ठंडे और छायादार स्थान पर जैसे कबबोर्ड या पैंटी में रखना सर्वोत्तम होता है।
 - वनस्पति ऑइल के उदाहरण: ओलिव ऑइल, कॉर्न ऑइल, ग्रेप-सीड ऑइल इत्यादि।

सफ़ाई और रखरखाव के लिए सावधानी चिह्न

⚠ सावधानी

- ★ • उपकरण पर पानी सीधे स्प्रे करके उसे साफ़ न करें।
 - सफ़ाई के लिए बेंजीन, थिनर, या क्लोरोक्स, क्लोराइड का उपयोग न करें।
 - वे उपकरण की सतह को क्षति पहुँचा सकते हैं और आग लग सकते हैं।
- रेफ्रिजरेटर के पास ज्वलनशील गैस स्प्रे न करें।
 - विस्फोट या आग लगने का जोखिम बना रहता है।



- नियमित रूप से एक सूखे कपड़े का उपयोग करके बिजली के प्लग के टर्मिनल और संपर्क बिंदुओं से धूल या पानी जैसे सभी बाहरी पदार्थों को निकाल दें।
 - बिजली के प्लग को निकालें और इसे सूखे कपड़े से साफ करें।
 - ऐसा करने में विफल रहने पर बिजली का झटका या आग लग सकती है।
- सफाई या रखरखाव करने से पहले, उपकरण का प्लग दीवार के सॉकेट से निकाल दें।
 - ऐसा करने में विफल रहने पर बिजली का झटका या आग लग सकती है।
- अगर रेफ्रिजरेटर के साथ चाबियाँ प्रदान की गई हैं, तो चाबियों को बच्चों की पहुँच से दूर रखना चाहिए और इन्हें उपकरण के पास नहीं छोड़ना चाहिए।
- रेफ्रिजरेटर को साफ करने के लिए साफ स्पंज या नर्म कपड़े का और हल्के डिटरजेंट का उपयोग गर्म पानी में करें।
- खुरदुरे या कठोर क्लेन्जर्स जैसे विंडो स्प्रे, कड़े क्लीनर्स, ज्वलनशील फ़्लुइड, तेज़ाबी अम्ल, सफ़ाई के वैक्स, सांद्र डिटरजेंट, ब्लीच या पेट्रोलियम उत्पादों वाले क्लेन्जर्स, का उपयोग बाह्य सतह पर (दरवाज़ों और कैबिनेट पर), प्लास्टिक पार्ट, दरवाज़े और आंतरिक लाइनर्स और गैस्केट पर न करें।
 - इससे मटेरियल पर खरोंच आ सकती है या वह क्षतिग्रस्त हो सकता है।
- ग्लास शेल्क्स को या कवर को तब गर्म पानी से साफ न करें जब वे ठंडे हों। ग्लास शेल्क्स और कवर तापमान में बदलाव ता दबाव ता दबाने अथवा गिरने से टूट सकते हैं।



सुरक्षा संबंधी जानकारी

निपटान के लिए गंभीर चेतावनी संकेत

⚠ चेतावनी

- ★• अलमारियों को उसी स्थान पर छोड़ दें जिससे बच्चे उनके अंदर आसानी से चढ़ ना सकें।
- निपटान से पहले सुनिश्चित करें कि उपकरण के पीछे लगा कोई पाइप क्षतिग्रस्त नहीं है।
- रेफ्रिजरेंट के रूप में R-600a या R-134a का उपयोग किया जाता है। आपके रेफ्रिजरेटर के लिए उपयोग किए गए प्रशीतक का पता लगाने के लिए उपकरण के पिछले हिस्से में कंप्रेसर लेबल या फ्रिज के अंदर रेटिंग लेबल देखें।

चूँकि इस उत्पाद में ज्वलनशील गैस (रेफ्रिजरेंट R-600a) मौजूद है, इसलिए इस उत्पाद के सुरक्षित निपटान के संबंध में स्थानीय प्राधिकरण से संपर्क करें। रोधन को उड़ाने वाली गैस के रूप में साइक्लोपेंटेन का उपयोग किया गया है।

रोधन सामग्री में स्थित गैसों के निपटान के लिए विशेष निपटान प्रक्रिया की आवश्यकता होती है।

इस उत्पाद के पर्यावरण की दृष्टि से सुरक्षित निपटान के संबंध में अपने स्थानीय प्राधिकरणों से संपर्क करें।

निपटान से पहले सुनिश्चित करें कि उपकरण के पीछे लगे कोई पाइप क्षतिग्रस्त नहीं है।

पाइपों को खुले स्थान पर तोड़ा जाना चाहिए।

- इस या किसी अन्य रेफ्रिजरेटर का निपटान करते समय, दरवाज़ों/ दरवाज़ों की सील, दरवाज़ों की सिटकनी निकाल दें ताकि छोटे बच्चे या जानवर इसके अंदर न फँसें।



बच्चों की देखरेख की जानी चाहिए ताकि यह सुनिश्चित हो सके कि वे उपकरण में प्रवेश न कर जाएँ और उसके साथ खेलने न लगे।

- अंदर फँसने पर बच्चों को चोट लग सकती है और दम घुटने से मृत्यु हो सकती है।
- कृपया इस उत्पाद की पैकेजिंग सामग्री का निपटान पर्यावरण-अनुकूल तरीके से करें।

इस उपकरण का प्रयोजन घरेलू उपयोग और इसके समान उपकरणों के लिए है, जैसे

- दुकानों, कार्यालयों और अन्य कार्यस्थलों में कर्मचारियों के लिए बने रसोईघरों में;
- फ़ार्म हाउस में और होटलों, मोटलों और अन्य आवासीय स्थानों पर क्लाइंट द्वारा;
- विश्राम और खान-पान वाले परिवेश में;
- केटरिंग और इसी प्रकार के गैर-खुदरा स्थानों पर।

सुरक्षा संबंधी जानकारी

WEEE के बारे में निर्देश



इस उत्पाद का सही निपटान (अपशिष्ट इलेक्ट्रिकल एवं इलेक्ट्रॉनिक उपकरण)
(पृथक संग्रहण प्रणालियों वाले देशों में लागू)

इस उत्पाद, सहायक उपकरणों या इसके दस्तावेजों पर स्थित चिह्नांकन दर्शाता है कि इस उत्पाद, इसके इलेक्ट्रॉनिक सहायक उपकरणों (जैसे चार्जर, हैडसेट, USB केबल) का जीवनकाल समाप्त होने पर उनका निपटान अन्य घरेलू कचरे के साथ नहीं किया जाना चाहिए। अनियंत्रित अपशिष्ट निपटान से पर्यावरण और मनुष्यों को होने वाले नुकसान को रोकने के लिए, कृपया इन आइटम को अन्य प्रकार के कचरे से अलग कर दें और सामग्री संसाधनों के दीर्घकालिक पुनः उपयोग को बढ़ावा देने के लिए उन्हें जिम्मेदारी से रिसाइकल करें।

सुरक्षित निपटान और रिसाइकल करने के बारे में अधिक जानकारी के लिए हमारी वेबसाइट www.samsung.com/in/support पर जाएँ या नीचे दिए हमारे हेल्पलाइन नंबर - 1800 40 SAMSUNG (1800 40 7267864) पर संपर्क करें।

इंस्टॉलेशन

इस रेफ्रिजरेटर की उचित स्थापना और इसके उपयोग से पहले दुर्घटनाओं की रोकथाम सुनिश्चित करने के लिए इन निर्देशों का ध्यानपूर्वक पालन करें।

⚠ चेतावनी

- रेफ्रिजरेटर का उपयोग इस निर्देश पुस्तिका में वर्णित नियत उद्देश्य के लिए ही करें।
- किसी भी प्रकार की सर्विसिंग केवल योग्यता-प्राप्त तकनीशियनों द्वारा की जानी चाहिए।
- उत्पाद पैकेजिंग सामग्रियों का निपटान स्थानीय विनियमों के अनुसार करें।

📌 नोट

वास्तविक छवि और प्रदान किए गए रेफ्रिजरेटर के संघटक हिस्से, मॉडल और देश के अनुसार भिन्न हो सकते हैं।

इंस्टॉलेशन

रेफ्रिजरेटर एक दृष्टि में

RR19/20

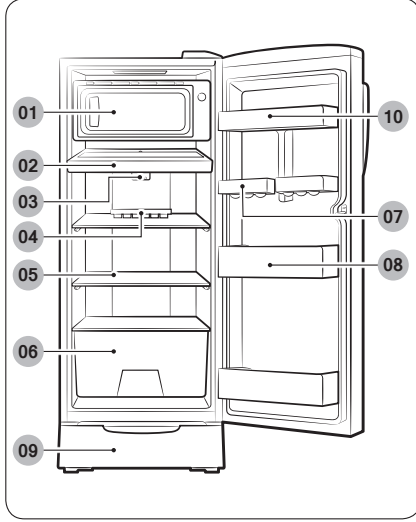

RR22

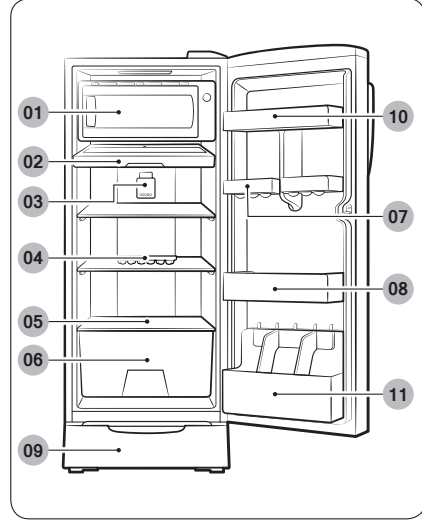

RR26

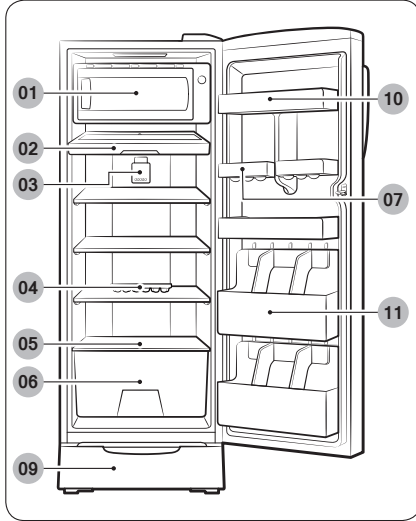

01 बर्फ बनाने का कंपार्टमेंट
(सुपर फ्रीज जोन)

02 चिलर कंपार्टमेंट

03 बल्ब लैंप

04 बर्फ की ट्रे

05 शेल्फ

06 सब्जी का बाँक्स

07 डोर बिन वैरायटी

08 डोर बिन जम्बो *

09 स्टैंड टेबल *

10 डोर बिन एग

11 फ्रेश मैक्स डोर बिन *

* केवल उपयुक्त मॉडल



ऑप्टिकल एक्सेसरीज़ *

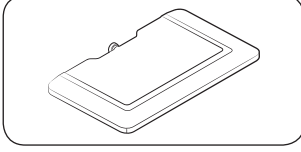

कूल पैक: यह रेफ्रिजरेटर को ठंडा रखने में मदद करता है।

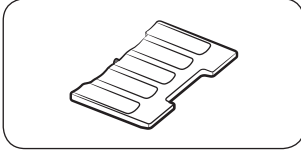

कूल वेव: यह रेफ्रिजरेटर को ठंडा रखने में मदद करता है।

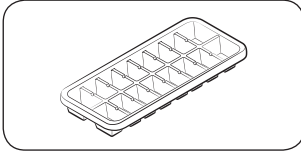

बर्फ़ की ट्रे: इसका उपयोग बर्फ़ बनाने के लिए किया जाता है।

*आपके रेफ्रिजरेटर में ऊपर सूचीबद्ध वैकल्पिक एक्सेसरीज़ नहीं हो सकती हैं।
वैकल्पिक सहायक उपकरणों का प्रावधान मॉडल और देश पर निर्भर करता है।

रेफ्रिजरेटर कंपार्टमेंट में स्टोरेज के लिए ज़्यादा स्थान सुरक्षित रखना

अधिक जगह पाने के लिए, आप कूल पैक को निकाल सकते हैं जिसे बिना किसी उपकरण की सहायता से निकाला जा सकता है। इससे ऊष्मीय और यांत्रिक विशिष्टताओं पर कोई प्रभाव नहीं पड़ता है।

घोषित संग्रहण वॉल्यूम का परिकलन कूल पैक निकाल कर किया जाता है।

- ये वैकल्पिक सहायक उपकरण ऊष्मीय और यांत्रिक प्रदर्शन को प्रभावित नहीं करते हैं।
- फ्रीजर का घोषित संग्रहण वॉल्यूम उन वैकल्पिक सहायक उपकरणों की गैर-मौजूदगी पर आधारित होता है।
- सर्वश्रेष्ठ ऊर्जा दक्षता के लिए, सुनिश्चित करें कि सभी शेल्फ़, ड्रॉअर, और बास्केट अपने मूल स्थान पर लगे हों।



इंस्टॉलेशन

चरणबद्ध इंस्टॉलेशन

चरण 1 किसी स्थान का चयन करें

स्थान की आवश्यकताएँ:

- ठोस, समतल सतह बगैर किसी प्रकार के कार्पेट या फ्लोरिंग के जो कि वेंटिलेशन को बाधित कर सकते हैं
- सीधी धूप से दूर
- दरवाज़ा खोलने और बंद करने के लिए पर्याप्त जगह
- गर्मी के स्रोत से दूर
- रख-रखाव और सर्विसिंग के लिए जगह
- तापमान सीमा: 10 °C से 43 °C के बीच

प्रभावी तापमान सीमा

रेफ्रिजरेटर को इस प्रकार डिज़ाइन किया गया है कि यह अपनी श्रेणी रेटिंग में निर्दिष्ट तापमान सीमा में सामान्य रूप से काम करे।

श्रेणी	प्रतीक	परिवेशी तापमान सीमा (°C)	
		IEC 62552 (ISO 15502)	ISO 8561
विस्तृत परिमित	SN	+10 से +32 तक	+10 से +32 तक
परिमित	N	+16 से +32 तक	+16 से +32 तक
उपोष्णकटिबंधीय	ST	+16 से +38 तक	+18 से +38 तक
उष्णकटिबंधीय	T	+16 से +43 तक	+18 से +43 तक

नोट

रेफ्रिजरेटर का कूलिंग प्रदर्शन और बिजली उपभोग परिवेशी तापमान, दरवाज़ा खुलने की आवृत्ति, रेफ्रिजरेटर के स्थान से प्रभावित हो सकता है। हम तापमान सेटिंग को उपयुक्ततानुसार समायोजित करने की अनुशंसा करते हैं।



क्लीयरेंस

स्थापना के लिए स्थान की आवश्यकताओं के बारे में जानने के लिए नीचे प्रदान चित्र और तालिका देखें।

बुनियादी मॉडल

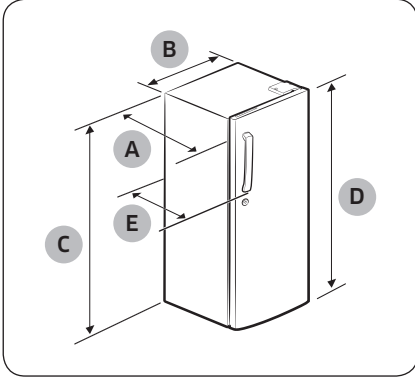

मानक मॉडल

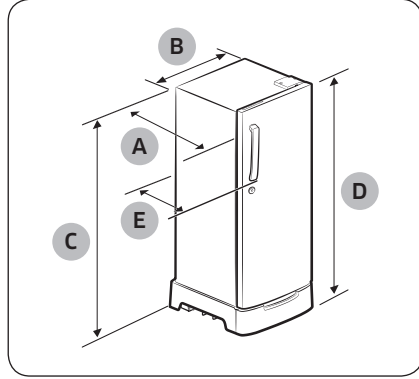

इंस्टॉलेशन

	RR19/20	
	मूलभूत बातेँ	मानक
गहराई "A"	529	529
चौड़ाई "B"	532	532
ऊँचाई "C"	1139	1246
संपूर्ण ऊँचाई "D"	1188	1300
गहराई "E"	649	649

	RR22		RR26	
	मूलभूत बातेँ	मानक	मूलभूत बातेँ	मानक
गहराई "A"	529	529	529	529
चौड़ाई "B"	532	532	532	532
ऊँचाई "C"	1262	1375	1457	1570
संपूर्ण ऊँचाई "D"	1307	1420	1502	1615
गहराई "E"	649	649	649	649

(यूनिट: मिमी)



इंस्टॉलेशन

RR19/20/22/26

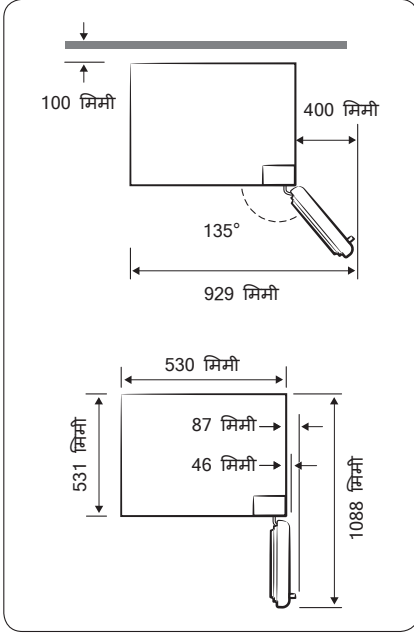

नोट

प्रत्येक माप डिज़ाइन के आयाम पर आधारित होता है, इसलिए मापन विधि के आधार पर उसमें भिन्नता हो सकती है।

सावधानी

कृपया रेफ्रिजरेटर के पीछे बिजली की तार की अतिरिक्त लंबाई को बांध दें ताकि यह फर्श को न छूए और बिजली की तार स्थान बदलने के दौरान रोलर्स से कुचल न जाएँ।

चरण 2 फ्लोरिंग

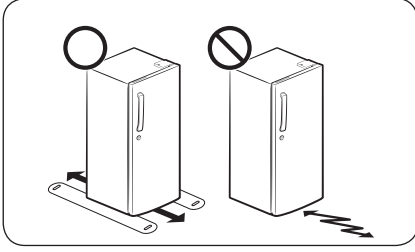

- स्थापना वाली सतह को पूरी तरह से भरे रेफ्रिजरेटर को संभालना चाहिए।
- फर्श की सुरक्षा के लिए, रेफ्रिजरेटर के प्रत्येक पाँव के नीचे कार्डबोर्ड का एक बड़ा टुकड़ा रख दें।
- रेफ्रिजरेटर के अपने अंतिम स्थान पर आ जाने के बाद, इसे तब तक न हिलाएँ जब तक फर्श की सुरक्षा के लिए ऐसा करना आवश्यक न हो। यदि आपको ऐसा करना पड़े, तो स्थानांतरण पथ पर मोटे कागज़ या कपड़े जैसे कि पुराने कार्पेट का उपयोग करें।

चरण 3 लेवलिंग फ़ीट (आवश्यकता होने पर) एडजस्ट करें

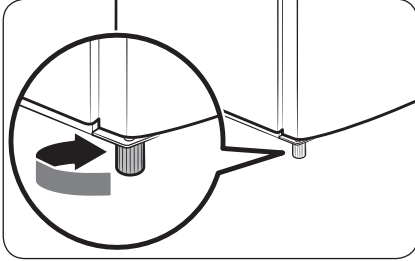

समतलीकरण पाया को मैनुअली समायोजित करके रेफ्रिजरेटर को समतल करें।

स्थान नीचे करने के लिए समतलीकरण पाया को घड़ी की सुई की दिशा में घुमाएँ, उठाने के लिए घड़ी की सुई की दिशा के विपरीत घुमाएँ। सुरक्षा कारणों से, सामने के हिस्से को पीछे के हिस्से के मुकाबले थोड़ा ऊपर रखें।

📌 नोट

इस मॉडल में फ्रंट दाएँ फुट को एडजस्ट करना शामिल नहीं है, जो कि नियत हो। लेवलिंग के लिए फ्रंट बाएँ फुट का उपयोग करें।

इंस्टॉलेशन

चरण 4 शिपिंग स्विच कवर निकालें

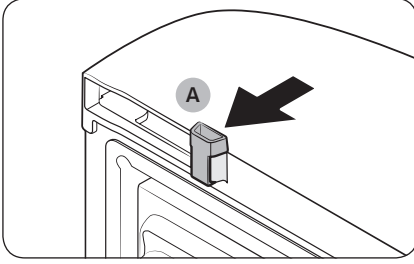

जब इंस्टॉलेशन पूरा हो जाए, तो रेफ्रिजरेटर का उपयोग करने के पहले शिपिंग स्विच कवर (A) को निकाल दें।

⚠ सावधानी

कवर को निगलने से बच्चों को बचाने के लिए निकाले गए कवर को बच्चों की पहुँच से दूर रखें।

चरण 5 आरंभिक सेटिंग

निम्न चरणों को पूरा करने पर, रेफ्रिजरेटर पूरी तरह से संचालनीय हो जाना चाहिए।

1. रेफ्रिजरेटर को चालू करने के लिए बिजली के प्लग को दीवार पर लगे सॉकेट में लगाएँ।
2. दरवाज़ा खोलें, और देखें कि अंदरूनी लाइट जले हैं या नहीं।
3. तापमान को सबसे ठंडे तापमान पर सेट करें, और लगभग एक घंटे तक प्रतीक्षा करें।
4. शीट से 4 शिपिंग केप निकालें, जिन्हें सुरक्षित परिवहन के लिए अटैच किया गया है।
5. रेफ्रिजरेटर के तय तापमान पर पहुँचने तक प्रतीक्षा करें।
अब रेफ्रिजरेटर उपयोग के लिए तैयार है।

चरण 6 अंतिम जाँच

स्थापना पूरी हो जाने पर, पुष्टि करें कि:

- रेफ्रिजरेटर का प्लग बिजली के आउटलेट में लगा हो और रेफ्रिजरेटर उचित ढंग से ग्राउंड किया गया हो।
- रेफ्रिजरेटर सपाट, समतल सतह पर स्थापित हो तथा दीवार या कैबिनेट से पर्याप्त दूरी पर हो।
- रेफ्रिजरेटर समतल हो और फर्श पर मज़बूती से स्थापित हो।
- दरवाज़ा बिना रोक टोक खुलता और बंद होता हो, दरवाज़ा खुलने पर अंदरूनी लाइट स्वचालित रूप से जल जाते हों।

ऑपरेशन

तापमान नियंत्रण समायोजित करना

फ्रीजर/फ्रिज (तापमान समायोजन)

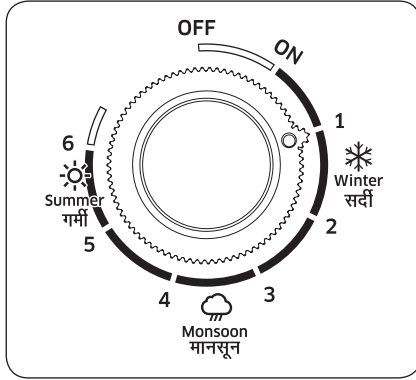

डायल का "Monsoon" बिंदु पर होना (3~4 नं.)

- भोजन संग्रहण के लिए अनुकूलतम तापमान बनाए रखने हेतु, नियंत्रण डायल को "Monsoon" स्थिति पर रखें।

डायल का "Summer" बिंदु पर होना (5~6 नं.)

- नियंत्रण डायल को "Summer" की स्थिति पर सेट करने पर, रेफ्रिजरेटर सबसे ठंडा हो जाता है।
- भोजन की अत्यधिक मात्रा संग्रहीत किए जाने पर, त्वरित रूप से बर्फ बनाने के लिए नियंत्रण डायल को "Summer" की स्थिति पर सेट करें।

डायल का "Winter" बिंदु पर होना (1~2 नं.)

- नियंत्रण डायल को "Winter" की स्थिति पर सेट करने पर, रेफ्रिजरेटर का तापमान अपेक्षाकृत अधिक हो जाता है।
- जब भोजन की कम मात्रा संग्रहीत की जाती है।

नोट

- रेफ्रिजरेटर जिस स्थान पर रखा है, यदि उस स्थान का तापमान 5 °C से कम हो, तो तापमान नियंत्रण को Winter पर सेट करें। क्योंकि रेफ्रिजरेटर का तापमान, इसके आसपास के तापमान से प्रभावित होता है, और यह सेट किए गए मान से कम होगा।
- ऊपर उल्लिखित नॉब सेटिंग के अलावा, यदि आप कूलिंग को बढ़ाना या कम करना चाहते हैं, तो नॉब को अपने इच्छित अंशों तक घड़ी की दिशा में या घड़ी की विपरीत दिशा में घुमाएँ।

ऑपरेशन

विशेष सुविधाएँ

आपके रेफ्रिजरेटर की वास्तविक छवि और विशेष फ़ंक्शन, मॉडल और देश के अनुसार भिन्न हो सकते हैं।

किस प्रकार डीफ़्रॉस्ट करें

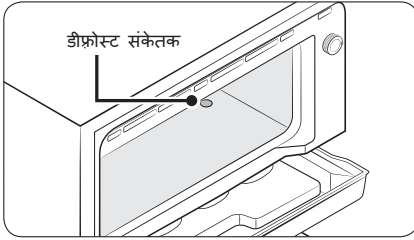

1. बर्फ़ बनाने वाले कंपोनेंट के अंदरूनी तल में फ़्रॉस्ट/बर्फ़ की मोटाई की जाँच करें, यदि ज्यादा फ़्रॉस्ट बन गया है, तो कृपया उसे डिफ़्रॉस्ट कर दें।

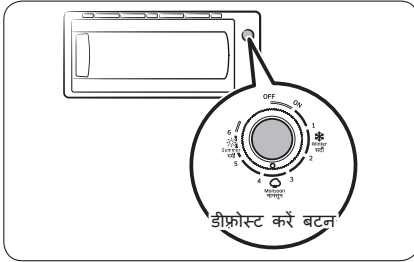

2. डीफ़्रॉस्ट करने के लिए डीफ़्रॉस्ट करें बटन दबाएँ। उद्वाष्पक पर जमा बर्फ़ पिघलने लगेगा और आसानी से हटाया जा सकता है।

⚠ सावधानी

बर्फ़ बनाने वाले कंपार्टमेंट से बर्फ़ निकालने के लिए, तीक्ष्ण उपकरण, चाकू या स्कू झाइवर का प्रयोग न करें।

डिफ़्रॉस्ट बटन की स्थिति

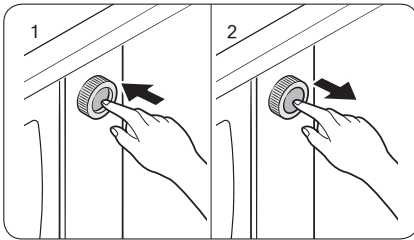

- डिफ़्रॉस्ट बटन, डिफ़्रॉस्ट प्रक्रिया (1) के दौरान दबी हुई रहती है और यह पूरी हो जाने पर इसकी सामान्य स्थिति में वापस आ जाती है।
- अगर आप अंदर अधिक तापमान (परिवेशी तापमान) होने पर डीफ़्रॉस्ट करें बटन दबाते हैं, तो बटन नहीं दबेगा और सामान्य (2) बना रहता है।

लॉक करने का तरीका

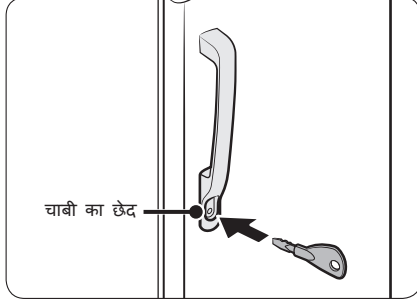

आप प्रदान की गई चाबी का उपयोग रेफ्रिजरेटर को लॉक करने के लिए कर सकते हैं। दरवाज़े का लॉक क्षैतिज (—) स्थिति में और, लम्बवत (|) स्थिति में लॉक होता है।

- दरवाज़े को लॉक करने के लिए चाबी को पूरी तरह अंदर डालें। इसके बाद इसे बाईं ओर घुमाते समय चाबी को दबाएँ।
- दरवाज़े को खोलने के लिए चाबी को पूरी तरह अंदर डालें। इसके बाद इसे दाईं ओर घुमाते समय चाबी को दबाएँ।

⚠ सावधानी

- चाबी को दरवाज़े के लॉक में नहीं छोड़ें। आपकी चाबी खो सकती है।
- दरवाज़े को अनलॉक किए बिना उसे ज़बरजस्ती न खोलें। दरवाज़ा क्षतिग्रस्त हो सकता है।

कूल पैक (केवल लागू मॉडल)

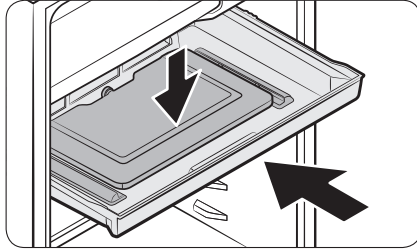

1. रेफ्रिजरेटर के अंदर से चिल्ड रूम ट्रे निकालें।
2. कूल पैक को चिल्ड रूम ट्रे में रखें।

📖 नोट

- अगर चिलर कंपार्टमेंट को सिरे तक नहीं डाला जाता है, तो डिफ्रॉस्ट करते समय पानी रेफ्रिजरेटर के निचले सिरे तक गिर सकता है।
- इसलिए जब आप चिलर कंपार्टमेंट में भोजन का संग्रहण करते हैं, तब चिलर कंपार्टमेंट को इसके सिरे तक अंदर डाला जाना चाहिए।

ऑपरेशन

कूल पैक/वेव (केवल लागू मॉडल)

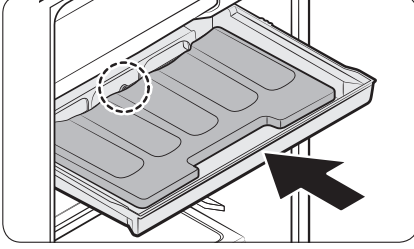

1. रेफ्रिजरेटर के ऊपरी हिस्से में मौजूद ठंडा ट्रे कूल पैक / वेव से प्लास्टिक बैग और टेप निकालें।
2. रेफ्रिजरेटर के अंदर से चिल्ड रूम ट्रे निकालें।
3. कूल पैक/वेव को चिल्ड रूम ट्रे में रखें।

नोट

- अगर चिलर कंपार्टमेंट को सिरे तक नहीं डाला जाता है, तो डिफ्रॉस्ट करते समय पानी रेफ्रिजरेटर के निचले सिरे तक गिर सकता है।
- इसलिए जब आप चिलर कंपार्टमेंट में भोजन का संग्रहण करते हैं, तब चिलर कंपार्टमेंट को इसके सिरे तक अंदर डाला जाना चाहिए।

फ्रेश मैक्स (केवल लागू मॉडल)

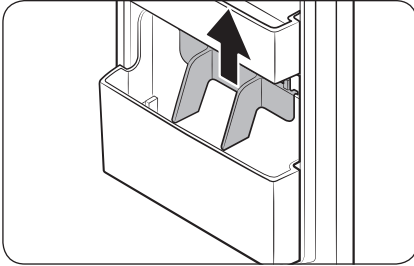

विभिन्न आकारों के भोजन आइटम का संग्रहण करने और निकालने की सुविधा देने हेतु आप फ्रेश मैक्स डिवाइडर को बाहर खींचकर और उसे फिर से इच्छित स्थिति में डाल कर उसकी स्थिति बदल सकते हैं।

बर्फ बनाना

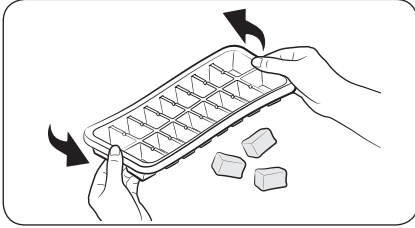
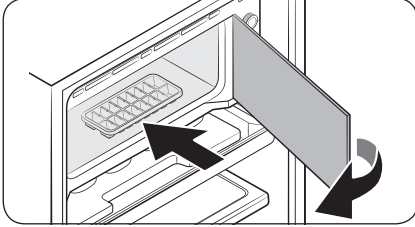
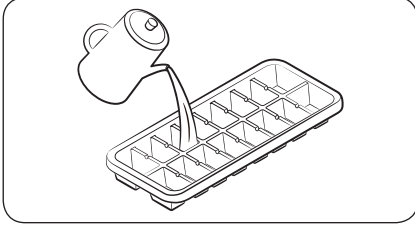

1. ट्रे को 80 % तक पानी से भरें।

📌 नोट

यह अनुशंसा की जाती है कि आप आइस क्यूब बनाने के लिए फ्रिज़र को अधिकतम या सबसे ठंडे तापमान कंट्रोल पर सेट करने के बाद लगभग 1~2 घंटे प्रतीक्षा कर सकते हैं।

2. आइस ट्रे को सुपर फ्रीज जोन में रखें।

3. आइस ट्रे खाली करने के लिए, ट्रे का दोनों छोर पकड़ें और बर्फ के टुकड़े निकालने के लिए आहिस्ते से मोड़ें।

⚠ सावधानी

- रेफ्रिजरेटर का सबसे ठंडा हिस्सा सुपर फ्रीज जोन है।
यह नाजुक खाद्य पदार्थों को संग्रहीत करने के लिए सर्वश्रेष्ठ स्थान है।
- उन काँच की बोतलों को कभी भी सुपर फ्रीज जोन में नहीं रखा जाना चाहिए जिनमें तरल पदार्थ भरे हैं क्योंकि सामग्रियों के जमने पर काँच फट सकता है।

रखरखाव

हैंडल करना और देखभाल

चिलर कंपार्टमेंट

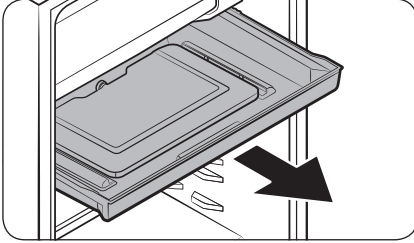

चिलर कंपार्टमेंट को अपनी तरफ खींचें जब तक यह स्टॉपर से न सट जाए।
सामने के हिस्से को ऊपर झुकाएँ और कंपार्टमेंट को खींच कर बाहर निकालें।

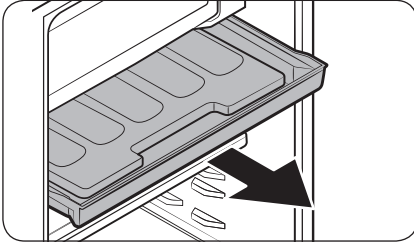

अलमारियाँ

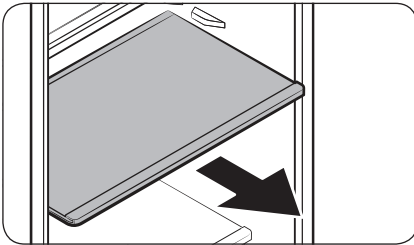

शेल्फ को सामने खींचें जब तक यह स्टॉपर से न सट जाए।
शेल्फ का सामने का हिस्सा ऊपर झुकाएँ और इसे खींच कर बाहर निकालें।

वेजिटेबल बॉक्स

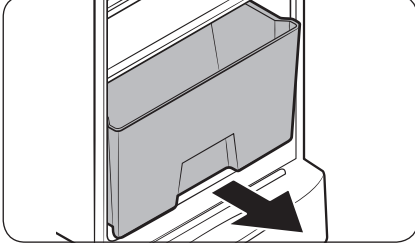

नमीयुक्त सब्जियों के बॉक्स को आगे की ओर खींचें और उसे रेफ्रिजरेटर से बाहर निकालें। कवर को ऊपर उठाएँ और इसे खींच कर रेफ्रिजरेटर से बाहर निकालें।

डॉर बिन वैरायटी

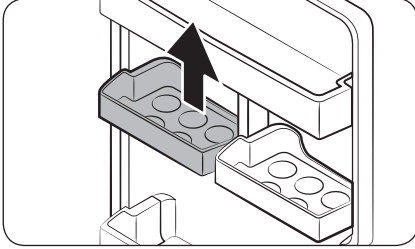

डॉर बिन वैरायटी को ऊपर उठाएँ और उसे बाहर स्लाइड करें। (यह डॉर बिन वैरायटी एडजस्ट करने योग्य होती है और इसे आपकी आवश्यकता के अनुसार सर्वोत्तम रूप से पोज़िशन किया जा सकता है।)

रखरखाव

डोर बिन जम्बो / फ्रेश मैक्स

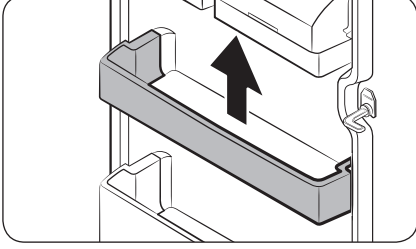

डोर बिन को ऊपर उठाएँ और उसे बाहर स्लाइड करें।

(यह डोर बिन जम्बो/ फ्रेश मैक्स समायोजन योग्य नहीं है; यह केवल एक पोज़िशन में फिट होता है।)

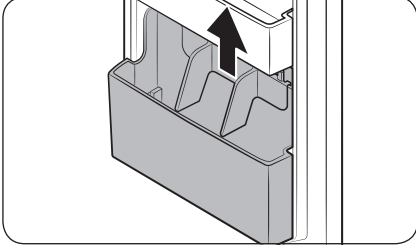

साफ करना

⚠ चेतावनी

- सफ़ाई के लिए बेन्ज़ीन, थिनर, या होम/कार डिटर्जेंट जैसे कि Clorox™ का उपयोग नहीं करें। वे रेफ़्रिजरेटर की सतह को क्षति पहुँचा सकते हैं और आग लगा सकते हैं।
- रेफ़्रिजरेटर पर पानी का छिड़काव न करें। इसके कारण बिजली का झटका लग सकता है।

बल्ब लैम्प को बदलना

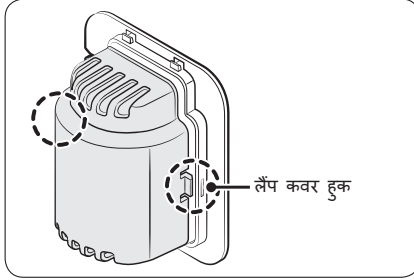

⚠ चेतावनी

लैंप बदलने से पहले बिजली के तार को डिस्कनेक्ट कर दें।

1. बिजली की तार को सॉकेट से निकाल दें।
2. ट्रे पार्टिशन और शेल्फ़ को निकालें।
3. लैंप कवर हुक को दोनों तरफ दबाएँ और फिर लैंप कवर को बाहर निकालें।
4. लैंप काउंटर को घड़ी की सुई की दिशा में मोड़ें।
5. मूल लैंप को समान ब्यौरे वाले नए लैंप से ही बदलें।

समस्या-निवारण

समस्या	समाधान
उपकरण बिल्कुल नहीं चल रहा है या तापमान बहुत अधिक या कम है।	<ul style="list-style-type: none"> जाँचें कि पावर प्लग ठीक ढंग से कनेक्ट है। क्या सामने के पैनल पर तापमान नियंत्रण ठीक प्रकार सेट है? क्या उपकरण सीधी धूप में या गर्मी के स्रोत के पास स्थित है? यदि हाँ, तो वह संभवतः उतना बढ़िया ढंग से ठंडा न कर पाए। कृपया इसे ऐसी जगह पर रखें जहाँ सीधी धूप न पड़ती हो और ताप स्रोत समीप न हो। क्या उपकरण का पिछला भाग दीवार के बहुत पास है? यदि हाँ, तो वह पर्याप्त रूप से ठंडा करने में सक्षम नहीं होगा। उसे दीवार से उचित दूरी पर रखें। क्या अंदर बहुत अधिक खाद्य-सामग्री है जिससे खाद्य-पदार्थ निकास वायु-मार्ग को बाधित कर रहा है? रेफ्रिजरेटर को उपयुक्त तापमान पर रखने के लिए, रेफ्रिजरेटर में बहुत अधिक खाद्य-सामग्री न भरें।
रेफ्रिजरेटर में रखा भोजन जमा हुआ है।	<ul style="list-style-type: none"> क्या तापमान नियंत्रण या नियंत्रण पैनल सबसे ठंडे तापमान पर सेट है? क्या आस पास का तापमान बहुत कम है?
असामान्य आवाज़ें आ रही हैं।	<ul style="list-style-type: none"> जाँचें कि उपकरण एक स्थिर, समतल सतह पर स्थापित है। क्या उपकरण का पिछला भाग दीवार के बहुत पास है? क्या उपकरण के पीछे या नीचे कोई बाहरी वस्तु गिर गयी है? क्या आवाज़ उपकरण में लगे कंप्रेसर से आ रही है? जब विविध सहायक उपकरण संकुचित या विस्तृत होते हैं तब टिक-टिक की आवाज़ सुनाई देती है।
उपकरण के सामने के किनारे और साइड गर्म हैं और संघनन प्रारंभ हो गया है।	<ul style="list-style-type: none"> उपकरण के सामने के कोनों में ताप-रोधी पाइप स्थापित होते हैं ताकि संघनन की रोकथाम हो सके। आसपास का तापमान बढ़ जाने पर, यह हमेशा उतना प्रभावी न हो। हालाँकि, यह असामान्य बात नहीं है। बहुत नम मौसम में, जब हवा में मौजूद नमी उपकरण की ठंडी सतह के संपर्क में आती है तो उपकरण की बाहरी सतह पर संघनन बन सकता है।
आप उपकरण में द्रव के बुदबुदाने की आवाज़ सुन पा रहे हैं।	<ul style="list-style-type: none"> यह रेफ्रिजरेट है, जो उपकरण के भीतरी भाग को ठंडा करता है।
उपकरण के भीतर बदबू हो रही है।	<ul style="list-style-type: none"> क्या कोई भोजन आइटम खराब हो गया है? सुनिश्चित करें की तीक्ष्ण गंध वाला भोजन (उदाहरण के लिए मछली) को लपेटा गया है ताकि वह वायुरुद्ध रहे। समय-समय पर अपने फ्रीजर की सफाई करें और किसी भी खराब भोजन के फेंक दें। फ्रिज के अंदर सफाई करते समय, खाद्य-पदार्थों को कहीं और स्टोर करें और उपकरण का प्लग बाहर निकालें। 2-3 घंटे बाद सूखे कपड़े से साफ़ करें और फिर रेफ्रिजरेटर के अंदर वायु-संचार होने दें।



समस्या	समाधान
उपकरणों की दीवारों पर तुषार की परत जम गई है।	<ul style="list-style-type: none"> • क्या रेफ्रिजरेटर के भीतर रखे भोजन से हवा के निकासी छिद्र अवरोधित हो गए हैं? • वायु संचार को बेहतर बनाने के लिए भोजन को जितना संभव हो सके उतना दूर रखें। • यदि फ्रीजर की दराज़ पूरी तरह बंद न हो या अवरुद्ध हो, तो बाहरी नमी अंदर प्रवेश कर सकती है और अत्यधिक तुषार निर्मित हो सकता है।
उपकरण की भीतरी दीवारों या सब्जियों के आस पास संघनन हो गया है।	<ul style="list-style-type: none"> • उच्च नमी स्तर पर पानी की अधिक मात्रा वाला भोजन बिना किसी कवर के संग्रहीत किया गया है या दरवाज़ा बहुत लंबे समय के लिए खुला छोड़ दिया गया है। • भोजन को ढक कर या सीलबंद पात्रों में संग्रहीत करें।
फ्रीजर और रेफ्रिजरेटर में लैंप चालू नहीं होता है।	<ul style="list-style-type: none"> • यदि फ्रीजर और रेफ्रिजरेटर के दरवाजे साथ-साथ 2 सेकेंड या अधिक देर तक के लिए खुले रहते हैं तो संभवतः वापस न जले। दरवाजे बंद करें और फिर उन्हें फिर से खोलें।



SAMSUNG WORLD WIDE से संपर्क करें

अगर Samsung उत्पादों से संबंधित आपके कोई प्रश्न या टिप्पणियाँ हैं, तो कृपया SAMSUNG ग्राहक सेवा केंद्र से संपर्क करें।

देश	संपर्क केंद्र	वेबसाइट
INDIA	1800 40 SAMSUNG (1800 40 7267864) (Toll-Free)	www.samsung.com/in/support
NEPAL	16600172667 (Toll Free for NTC Only) 9801572667	www.samsung.com/in/support
BANGLADESH	09612300300 08000300300 (Toll free)	www.samsung.com/in/support
SRI LANKA	+9411SAMSUNG (+94117267864) +94117540540 +94115900000	www.samsung.com/in/support

यह उत्पाद RoHS अनुवर्ती है।



DA68-03111C-06